

Augusti -91 till augusti

1992



CLAS OHLSON

INSJÖN

CLAS OHLSON

FIRMAN GRUNDAD 1918



MEMLEM I SVENSKA POSTORDERFÖRENINGEN
BOX 9, 510 54 BRÅMHULT

POSTGIROKONTO 9257-7
BANKGIROKONTO 795-9752
TELEX 74163
TEL. Övriga ärenden, Kontor 0247-41 000
TELEFAX (kontor) 0247-40580

SÅ HÄR BESTÄLLER DU ENKLAST:



POST:

CLAS OHLSON AB
790 85 INSJÖN



ORDERTELEFON:

0247-14000

Vard. sept - april 07.00 - 18.00
maj - aug 07.00 - 16.00



ORDERFAX:

0247-40590

...eller besök någon av våra butiker:

i Insjön

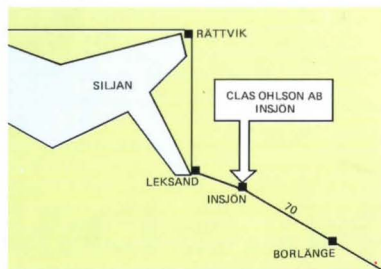

i Stockholm, Gallerian

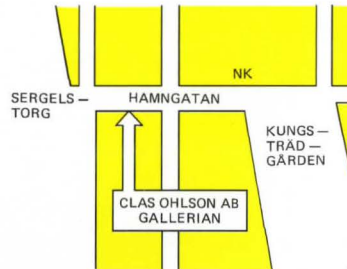

Öppettider, köpinformation och övriga upplysningar se sid 300 - 301.



Miniradio-kassettspelare. Sid 184.
32-433 695:--



Rikt- och planhyvel. Sid 53.
40-4014 3985:--



Verktygsskåp. Sid 98.
40-4054 469:--



Flipperspel. Sid 245.
37-1075 369:--



Frånluftfläkt. Sid 130.
(Jalusi ingår ej).
32-3281 598:--



Regnmätare. Sid 282.
34-3028 345:--



Broms-bakljus. Sid 194.
35-820 98:--



Radiostyrt bordsur. Sid 276.
34-3008 995:--



Målarlåda. Sid 243.
36-86 285:--

Pannor i äkta gjutjärn med skyddande keramiskt ytskikt.

Stekpanna, 22 cm, med järnhandtag.
34-3059 90:--
Stekpanna, 26 cm, med trähandtag.
34-3060 130:--
Stekgryta, rund, 1,5 l, 18 cm.
34-3061 90:--
Stekgryta, oval, 4 l, 32 cm.
34-3062 170:--
Flera hushållsartiklar se sid 288-296.



SÅ HÄR HITTAR DU I KATALOGEN

Sid. 6-94
Verktyg, Maskiner, Målning
Sid. 95-102
Förvaring
Sid 103-128
Beslag, Skruv, Transmissioner
Sid. 129-131
Motorer, Fläktar
Sid. 132-192
EI, Elektronik
Batterier, Radio
Sid. 193-209
Cykel, Bil, Båt
Sid. 210-224
Trädgård, Pumpar, Lim, Kemikalier
Sid. 225-244
Handböcker, Kontor, Artistmaterial
Sid. 245-252
Leksaker, Hobby
Sid. 253-261
Foto, Optik
Sid. 262-285
Ur, Klockor, Termometrar
Sid. 286-296
Hushåll m. m.
Sid. 297-299
Register
Sid. 300
Köpinformation



Fotopåsar. Sid 304.



Talande LCD-armbandsur. Talar om tiden i timmar och minuter på engelska vid tryck på tangenten, "It's 10.32 AM". Tryckknappar för inställning av tid och för tal. Armband och boett (37 x 37 mm) av plast. Drives med 3 st batterier (22-368).
24-2929 145:--

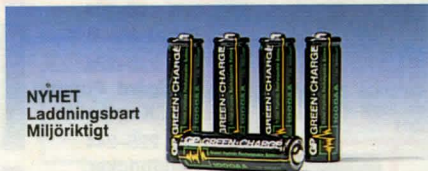

NYHET Laddningsbart Miljöriktigt

Batteri nickel-hydrid. Typ R6. Det nya miljöriktiga laddningsbara batteriet utan kadmium. Kapacitet 1,2 V/1000 mAh, dubbel jämfört med motsvarande storlek nickel-kadmium. Kan återuppladdas ca 1000 ggr. Laddningstid 15 timmar med 100 mA laddningsström, eller 30 timmar med 50 mA. Batteriladdare 32-1327 laddar dessa batterier på ca 15 timmar. Storlek 50 x 14 mm. Lev. i förpackning med 2 st batterier.

32-3542 1 förp. 5 förp.
98:-- 390:--



Ekolod/fisksökare för fritidsfiskare m.m. Visar botten djup, (max 60 m), fisk och andra föremål på en LCD-skärm. Inställbar känslighet. Zoom med 5 områden. Fisk- och djuplarm. Drivspänning 12 V/200 mA. Bilbatteri eller 8 st batterier typ R20 i batterihållare 22-1187. Lev. komplett med givare, 7 m kabel men utan batterier och batterihållare. Storlek 196 x 150 x 87 mm.
32-3620 2350:--



Backindikator. Ett hjälpmedel vid backning av t.ex. bilen, minibussen. Visar avstånd i meter och centimeter alternativt fot och tum till bakomvarande föremål på en LED-display med akustisk signal- och stoppindikering. Klarar avstånd upp till 5 m. Omställbar känslighet. Drivs med 12 V DC-spänning. Lev. med 2 st detektorer, 9 m kabel och upphängningsanordning. Storlek 172 x 110 x 45 mm.
35-64 2495:--



NYHET. Plastic Padding Automix epoxy system. Två-komponentlimmets styrka med en-komponentteknik. Automatisk blandning, kontinuerlig limning. Lätt att använda.

Automix-pistol. 30-4222 247:--
Automix-blandningsrör. Förp. om 6 st. 20-4223 Pr/frp 30:--
Fast-set patron, 50 ml = superepoxy. Härdningstid ca 10 min. 40-4224 65:--
Slow-set patron, 50 ml. Härdningstid ca 1 tim. 20-4225 65:--

KÖPINFORMATION SE SID 300

Fjäderbrevväg. Kapacitet 250 g. Metallmekanismen inkapslad i plast. Skalor och visare skyddade. Enkel nollställning med hjälp av rörlig skala. Vågplatta 56 x 72 mm. Färg vit.
34-3029 79:--



Fläkt. Kapacitet 1000 m³/tim. för sugning av spån, rök, svetsgaser m.m. (OBS! ej explosiva gaser). Kan hängas på vägg eller användas mobilt. Levereras med motor 220 V/0,55 kW, 1,5 m sugslang Ø 100 mm, munstycke, filtersäck samt fyra låsbara hjul. Vikt 30 kg.
40-4221 1995:--

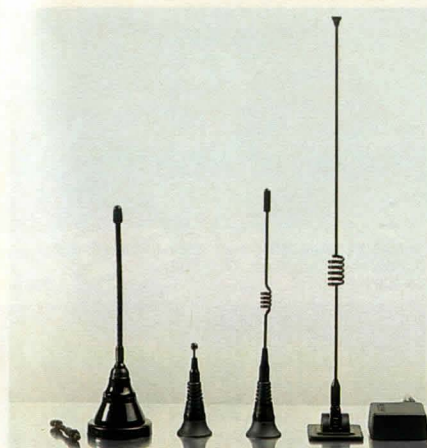

Mobiletelefonantenn med 2 st kvartsvågsspön av svart plastöverdragen stålwire för 450 och 900 MHz-bandet. Kraftig magnetföt, diam. 6 cm. 3 m koaxialkabel med BNC anslutning. Lev. i praktiskt etui. Höjd med 900 MHz antenn 11,5 cm, 450 MHz 20 cm.
32-3595 385:--

Mobiletelefonantenn för takmontering i svart förkromat rostfritt stål. 5 m koaxialkabel med BNC anslutning. Montering i 14 eller 19 mm hål.
32-3596 900 MHz 8 cm antenn 185:--
32-3597 450 MHz 22 cm antenn 195:--

Mobiletelefonantenn för 900 MHz-bandet. Självhäftande för festsättning på t.ex. bakrutan. Justerbart fäste. Kabel (4,8 m) med självhäftande platta monteras på rutans insida (något hål behövs ej). Löstagbart mattsvart metallspröt. Längd 36 cm.
32-3611 215:--



Husvagnsantenn. Kombiantenn med aktiv förstärkare för kanal VHF 2-12 och UHF 21-69. Förstärkning 15-26 dB. Mastfäste. Längd 40 cm. Drivspänning 12 V DC. Lev. med delningsfilter, 6 m koaxialkabel och spänningskabel. Försedd med stickpropp för cigarettändaruttag.
32-3619 295:--

Vattenrenare SURVIVOR eliminerar risken för maginfektioner på grund av föroreningar i sötvatten. Kapacitet upp till 100 liter. Virus, bakterier och parasiter elimineras utan bismak. Används överallt där man inte är säker på vattnets kvalitet. Utvecklad av Kansas University för NASA. Vikt 21 g, längd 14,5 cm. Diam. 1,5 cm.
20-4226 155:--

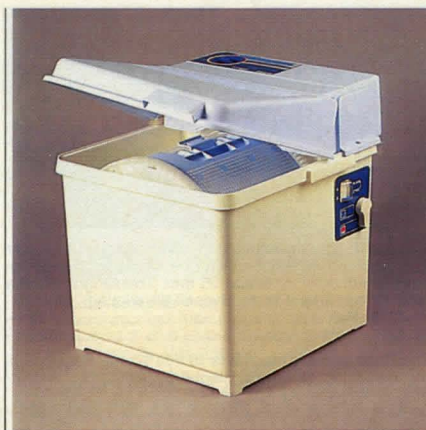

Minitvättmaskin Nova Sirocco med inbyggd torktumlare. Tvättar effektivt och skonsamt. Fylls med varmvatten t.ex. direkt från kranen. Max 90°. Kapacitet 2 kg. Cylinder med reverserande gäng. Automatisk avtappning. Tidur med autom. avstängning. Vikt end. 9 kg. Mått: B=48 cm, L=58 cm, H=52 cm. Motor 100 W. Tork 1200 W. Kräver ingen fast installation - utom i våtutrymmen.
44-3058 1350:--



Solglasögon/läsglasögon.

Solglasögon med polariserande, mörkt solskyddande acrylglas. Har förstöringslins inslipad i glasögonens nederkant för läsning på nära håll. Guldfärgad båge. Finns i följande styrkor: + 1,5, +2,0, +2,5. **Ange styrka.**

24-2168 195:--
Solglasögon, samma som föregående men med stålglänsande bågar.
24-2169 195:--



Fiskeset innehållande bl.a. haspelrulle, teleskopspö, krok, lekan, karbinhake, blysänken, metrev med flöte, tafsar, flöten, drag, flugor m.m. m.m. Hela setet innehåller 201 detaljer. Lådans storlek 32 x 17 x 15 cm.
34-3055 Pr set 198:--



Skölpjärn för användning i tryckluftshammare. Ger mycket snabb avverkning vid t.ex. bildhuggning, ertagning av kåsor m.m. Bredd 25 mm. Totallängd 150 mm med 10 mm 6-kant fäste. Svensk tillverkning.

30-4216 Rak 186:—
30-4217 Böjd 198:—

Tryckluftshammare med fäste 10 mm 6-kant. Reglerventil för inställning av önskat slagtal 500-3000/min. Anslutning R 1/4". Vikt 1,7 kg.

30-4218 158:—

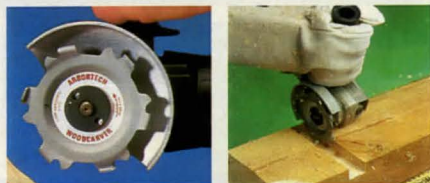

Trätuggen (The Wood carver). En patenterad fräskkiva för anv. i 115 och 125 mm vinkelslipmaskiner. Unik skärgeometri ger snabb och precis bearbetning även i sidled utan kast. För träsnideri och skulptering, infällning av el-/vattenrör, justering av byggnadsnickerier. Centrumhål 22 mm. Skärps med 20-3999.

20-3998 298:—

20-3999 Skärpstav för trätuggen. 59:—



Geringssåg med lätt inställning av önskad vinkel, fasta lägen vid 90° och 45°. En kraftig konstruktion för exakta snitt. Levereras med materialtving, längdstopp och ställbart stopp för sågdjup. Bord av kraftig plast.

40-3748 Skärbredd 90° 110 mm./djup 100 mm 239:—

Nr 20-3758 Sågblad f. trä passande 40-3748 Pr st 46:—

Nr 20-3759 Sågblad f. trä passande 40-3749 Pr st 63:—



XT-sågen. Lättsågad med fin precision och hög avverkningsgrad, 20 % högre vid kapning och 50 % vid klyvning jämfört med "Super Cut-sågar". Bladlängd 550 mm (22").

30-4198 198:—



Snickarbälte av läder med stora förstärkta fickor och dubbla hammarhållare. Tillv. i USA.

30-4060 298:—



Hammarhållare av kraftigt läder med svängbar stålbygel.

30-4061 47:—

Skruvdragarhölster av kraftigt läder med 5 fack för bits.

30-4106 69:—

Bormaskin/skruvdragarhölster av kraftigt läder för 7,2-12 V maskiner.

30-4105 98:—



Hängslen av textil med extra starka fästen för att hålla snickarbälten. Bredd 50 mm.

30-4058 Flerf. . Pr/st 119:—

30-4059 Blå Pr/st 119:—



Geringssåg med lätt inställning av önskad vinkel. Fasta lägen vid 90° och 45°. En kraftig konstruktion för exakta snitt. Levereras med längdstopp och ställbart stopp för sågdjup. Bord av lättmetall. Skärbredd 90° 110 mm, skärdjup 100 mm.

40-4124 395:—

Sågblad för trä passande 40-4124.

20-4172 49:—



Lämplig för laddningsbara bormaskiner.

Verktygshållare med clips. Enkelt att fästa i bältet eller fickan. Levereras med 10 6-kanthylsor 5-13 mm, 20 bits av kromvanadium: spårmejsel 4, 5, 6, 7, stjärnmejsel 1, 2, 3, pozidrive nr 1, 2, 3, Torx T-10, 15, 20, 25, 30, 6-kant 2, 3, 4, 5, 6, bitshållare med magnetiskt 1/4" fäste, adapter för 1/4" fyrkantfäste samt T-handtag med 1/4"-fyrkantfäste och adapter för 1/4" bitsfäste.

20-4157 69:—



Elwisch 12 V. Kraftig modell med styrgrind och brytblock. Arbetslast 680 kg enkel lina (max dragkraft 1130 kg). 15 m atålwire diam. 5 mm. Effekt 300-1200 W/12 V. Vikt 7,7 kg. Levereras med överbelastningskydd, brytblock samt vev för manuell manövrering.

40-4219 2395:—



Röravskärare för VP-rör (elrör). Skär snabbt med ett enkelt handgrepp av rör Ø 10, 16 och 20 mm.

20-4119 89:—

Reservtrissor. Förp. om 3 st.

10-4120 Pr förp. 85:—



Kombinationsmaskin med bandslip, borchuck och 6 mm spännhylschuck (för slipstift). Levereras i kraftig plastlåda med 2 st slibband, nycklar samt 1 st anslutningsnippel typ 26. Vikt 0,55 kg.

30-4147 595:—

Slipband till 30-4147. 3-förp. av samma grovlek. Grov (80), medel (100) eller fin (120). **Ange grovlek.**

20-4184 Pr/tp 19:—



Rak slipmaskin med tillbehör för slipning och filning m.m. Levereras i kraftig plastlåda med 10 st slipstift, 2 st spännhylsor 3 och 6 mm samt 1 st 1/4" anslutningsnippel. Varvtal 22000 v/min. Vikt 0,55 kg.

30-4148 295:—



Nittång med vridbart huvud. Utbytbara munstycken för 2,4 mm, 3,2 mm, 4 mm och 4,8 mm ntidiam. Längd 290 mm. (E) för trycktät blindnit).

30-4149 129:—



Förskiftnyckel Bahco. Förvandlas med ett enkelt handgrepp till rörtång genom att löparen skruvas ut och vändes vid återmontering. Kapacitet för rör 5-35 mm, muttergrepp upp till 33 mm. Lossar enkelt även "runddragna" muttrar. Längd 255 mm.

30-4121 159:—

SKOG OCH VED



Yxa med yxhuvudet permanent fixerat på skaftet med epoxylim. Skaft av "Hickory".
 Nr Vikt Längd m. skaft Pris
 30-2562-1 0,6 kg 38 cm 124:—
 30-2562-2 0,8 kg 50 cm 156:—
 30-2562-3 1,0 kg 65 cm 169:—



Eggskydd ingår ej

Yxa 0,7 kg. Epoxylimmat, flämhardat skaft. 380 mm.
 Nr 30-2941 29:—

Yxa 1,1 kg. Epoxylimmat skaft 610 mm. 39:—
 Nr 30-3377
 Eggskydd av läder passar yxa nr. 30-2941. Eggbredd 85 mm. 24:—
 Nr 20-520

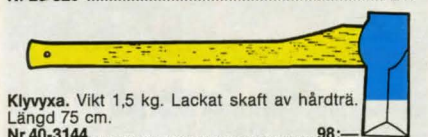

Klyvya. Vikt 1,5 kg. Lackat skaft av hårdträ. Längd 75 cm.
 Nr 40-3144 98:—

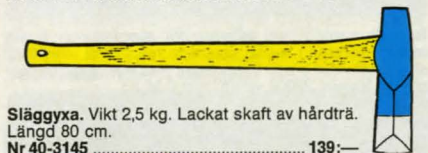

Släggyxa. Vikt 2,5 kg. Lackat skaft av hårdträ. Längd 80 cm.
 Nr 40-3145 139:—



Yxskaft klarlackade. Levereras med kil.
 Nr Längd Pris
 30-2867 37 cm 22:50
 30-2868 50 cm 29:—
 30-2869 65 cm 37:—
 Yxskaft av "Hickory" för klyvya.
 40-3631 75 cm 49:50
 Yxskaft av "Hickory" för släggyxa.
 40-3632 80 cm 53:—

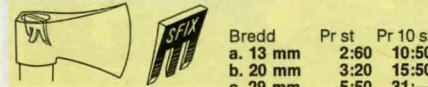

Kil 21-276 av järn med rostskyddsöverdrag är en liten ombärlig tingest för yxor, hammare m.m. där skaftet har benägenhet att lossna.
 Nr 21-277 86:—



Kedjesåg. Folux E 140 F, med automatisk kedjebroms. Automatisk kedjesmörjning med oljenivåmätare. 35 cm svärd med topptrissa. Motor 220 V/1400W. Vikt 4,0 kg.
 Nr 40-4177 998:—
 Sägkedja 20-2709 se sid 7



Motorsågar med dubbelt avvibrerade handtag. Tvåtaktsmotor med elektroniskt tändsystem. Kedjehastighet 20 m/sek. Centrifugalkoppling med kedjebroms.

Motorsåg Folux F 35 F. Den lätta sågen. 30 cm (12") svärd med topptrissa. Cylindervolym 34 cm³. Effekt 1,9 hk (DIN). Vikt inkl. svärd och sågkedja 4,4 kg.
 Nr 40-3297 1795:—
 Sägkedja 20-4126 se sid 7



Motorsåg Folux F 150 F. Allroundsågen för både yrkesmannen och "amatören". 32,5 cm (13") svärd med topptrissa. Cylindervolym 46 cm³. Effekt 3,0 hk (DIN). Vikt inklusive svärd och sågkedja 6,2 kg.
 Nr 40-3298 2895:—
 Sägkedja 20-2677 se sid 7



Klyvkiel, smidd. Vikt 1,2 kg. Längd 19 cm.
 Nr 30-3146 39:—

KÖPINFORMATION
 SE SID 300



Hydraulisk vedklyv. Ger en säker och snabb klyvning av ved upp till 53 cm längd. En kompakt men mycket kraftig maskin. Separat hydraulkrets för snabb retur.

Vedklyv. Med kraftig hydraulpump, tryckkraft 6 ton. För både vertikal- och horisontal klyvning. Bekvämt manövrering med fotpedal. Max vedlängd 54 cm. Arbetshöjd vid vertikalläge 85 cm. Automatisk återgång till förinställd klyvlängd. Motor 380V/3,5 kW. Vikt 95 kg. (OBS 4-vägskniv ingår ej).
 Nr 40-3422-1 8795:—

Vedklyv lika ovan men med Briggs & Stratton motor på 5 hk. OBS! Kan endast användas för vertikal klyvning.
 Nr 40-3422-2 9795:—



30-2890 Läderbälte bredd 40 mm 79:—
 30-2891 Verktögsväska 96:—
 30-2892 Lyftkrok/saxväska 67:—
 30-2893 Måttband 15 m 298:—



Gråshuvud med nylontråd.

Nr Fäste Pr st
 30-3394 M8 x 1,25 169:—
 30-3395 M10 x 1,25 169:—
 30-3396 M12 169:—

Nylontråd passande gråshuvud.
 Nr Pr 7 m Pr 100 m
 30-3397 15:— 115:—



Vedklyv Längd hopskjuten 96 cm. Max vedlängd 54 cm. Höjd 44 cm. Tryckkraft ca 6 ton. Motor 220 V/1,5 kW. Vikt 64 kg.
 Nr 40-3060 6998:—

4-vägskniv passar 40-3060 och 40-3422.
 Nr 30-3423 535:—

Vedklyv för både vertikal och horisontal klyvning. Bekvämt manövrering med spak eller fotpedal. Max vedlängd 54 cm. Arbetshöjd vid vertikalläge 83 cm. Automatisk återgång till förinställd klyvlängd. Tryckkraft 4 ton. Motor 220 V/ 1,5 kW. Vikt ca 61 kg.
 Nr 40-4160 6795:—



Brytjärn med vändhake. Längd 80 cm.
 Nr 40-2773 236:—

Lyftkrok av stål.
 Nr 30-2774 79:—

Lyftsax med plasthandtag. Gripv. 19 cm.
 Nr 30-2775 136:—



Motorsågskedjor
 Nr Svärd Deln. Länkar Pass.bl.a Pris
 20-2676 30 cm 3/8" 45 Folux 30/35F 59:—
 20-4126 35 cm 3/8" 49 Folux E140F 69:—
 20-794 35 cm 3/8" 50 Skil/Part. 69:—
 20-2709 40 cm 3/8" 52 Skil/Einh. 74:—
 20-2677 33 cm .325 56 Folux F150F 69:—
 20-695 38 cm .325 64 Partner 76:—

SKÄRANDE VERKTYG



Svarvjärn med skaft av björk, för träsvärning. Längd ca 40 cm.

20-2346, lockbettel 3 mm	83:--	20-2343, svarvskölp, kupig.	
20-2345, svarvmejsel halv-rund egg.		a 6 mm	116:--
a 12 mm	99:--	b 12 mm	125:--
b 24 mm	116:--	c 24 mm	139:--
20-2344, svarvmejsel sned egg.	156:--	20-2347, innerstål 22 mm.	
a 12 mm	99:--		
b 24 mm	116:--	20-2348, kulstål 24 mm.	155:--

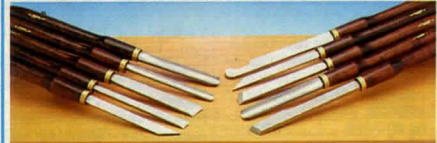

Svarvstålsats med 5 olika svarvjärn med brunbetsade träskaft enligt bild. Längd 40-43 cm.
Nr 30-2728 480:-- Nr 30-2729 558:--

Svarvjärn lika ovan men av HSS-stål. Lämplig för bl.a. svarvning enl. skärmetoden. Längd 40 cm.

Lockbettel 3 mm. HSS.
20-4109 275:--

Svarvskölp. Kupig 12 mm.
20-4110 298:--

Skålskölp 9 mm. HSS
20-4111 245:--

Svarvmejsel 12 mm. HSS.
20-4112 184:--

Svarvstål med vridbart skär av hårdmetall vilket ger unik livslängd. Handtag av trä med kraftig förstärkningshylsa av mässing. Längd ca 45 cm.



Nr	Dim. mm	Form	Pris
30-2787	16	○	198:--
20-2884	r.stål		97:--
30-2788	18 x 18	△	229:--
20-2885	r.stål		125:--
30-2789	18 x 18	□	229:--
20-2886	r.stål		125:--
30-2888	25 x 12	◇	204:--
20-2887	r.stål		97:--



Svarvjärn för svarvning enligt skärmetoden.

Svarvögla av HSS för inv. svarvning. Längd 450 mm.
Nr Dim. mm Pris
20-2996-16 16 235:--
20-2996-20 20 249:--
20-2996-25 25 275:--
Mini svarvkrok, längd 325 mm.

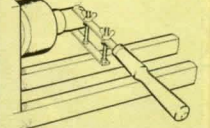

Nr 20-2997 229:--
Bottenmejsel, längd 450 mm.
Nr 20-2998 238:--
Tappstål, för svarvning av flera likadana tappar (8-35 mm). Längd 310 mm.
Nr 20-2999 176:--



Nr 30-3866, Svarvmejsel Bredd 35 mm 316:--
Nr 30-3867, Näbbskölp Bredd 18 mm 268:--
Nr 30-3868, Innersvarvstål 297:--



Stämjärn med skaft av slagfast plast. Fasade. Längd 23-25 cm.
Nr Bredd Pris
20-2781-8 8 mm 18:50
20-2781-16 16 mm 21:--
20-2781-25 25 mm 25:50

Stämjärnsats med 3 fasade stämjärn 8, 16 och 25 mm. Skaft av slagfast plast. Längd 25 cm.
Nr 30-3080 59:--



Stämjärn 20-558 m. slagfast skaft av specialplast. Fasade. Fabrikat SANDVIKEN. Bredd i mm. Längd 26 cm.
Bredd 6 mm 10 mm 12 mm 16 mm 18 mm 25 mm 32 mm
Pris 73:-- 75:-- 79:-- 86:-- 87:-- 90:-- 99:--

Huggskölp Sandvik m. Nr 20-669 6 10
slagfast skaft av specialplast. Bredd i mm. Längd 12 16 18 25
26 cm. 128:-- 131:-- 134:-- 164:--



Träsnidarsats, Marples, med 12 olika bildhuggarjärn i utvalt sortiment av bästa Sheffield-stål med fin skärpa. Träskaft med mässinghylsa. Längd 22-24 cm.
Nr 30-675 1249:--



Träsnidarsats, Marples. Sats med 6 små verktyg med träskaft. Längd 16 cm. Slipade.
Nr 30-672 419:--



Träsnidarsats, Marples. Sats med 6 olika handverktyg i ca 20 cm längd med välformade träskaft. Slipade med fin egg i bästa Sheffield-stål.
Nr 30-673 539:--



"Sniderimästaren", arbetar lätt och snabbt med en bormaskin som kraftkälla. Hög slagfrekvens (3 x motorvarvtalet) medför lugn gång och precisa snitt. Stabilt och greppvänligt huvud av metall. Levereras med 5 olika klingor och 145 cm lång flexibel axel.
Nr 30-2495 669:--

Reservklingor i sats passande 30-2495.
Nr 20-2496-1 Klingbredd 10-15 mm Pr 5 st 148:--
Nr 20-2496-2 Klingbredd 6-9 mm Pr 3 st 188:--



Träsnidarset med 12 st olika snidarverktyg av stål. Härdade och slipade. Längd 14,5 cm med träskaft.
Nr 30-1952 pr sats 34:--



Bildhuggarjärn av förstklassigt fabrikat, "Bonum". Stålen noga härdade och slipade. Verktygens hela längd 20 cm.

Nr	Bild	Bredd	Pris			
20-177	A	8	69:--	20-181	E	4 94:--
20-178	B	10	69:--	20-182	F	6 77:--
20-179	C	9	77:--	20-183	G	8 103:--
20-180	D	8	95:--	20-184	K	5 109:--
				20-186	L	9 109:--



Universalklämma av förzinkad stålplåt med plastade grepppyror och kraftig fjäder. Levereras 3 st per förpackning.

Nr	Längd	Spännvidd	Pr förp.
30-3960	100 mm	35 mm	16:50
30-3961	150 mm	60 mm	21:50
30-3962	225 mm	75 mm	39:50



KNIVAR

Morakniven. Rejält skaft med effektivt fingerskydd. Den patenterade följsamma slidan har fäste för livrem eller knapp. Blad av tre olika stål kvaliteer längd 105 mm.

Nr 20-108 kolstål 25:—
 Nr 20-109 rostfri 29:—
 Nr 20-110 lam.stål 34:—



Sportfiskekniv. Exklusiv filé och renskniv i rostfritt stål med tandad rygg. Skaft i ädelträ med mässingsnitar.

Nr 20-1223 109:—
Jakt-, sport- och fiskekniv. Skaft av jakaranda med polerade mässingbeslag. 111 mm blad av laminatstål. Slida av kraftigt kärnläder.

Nr 20-1239 132:—

Sport- och jaktkniv. Favoriten bland jägare. Skaft av polerad jakaranda. 125 mm blad av laminatstål. Slida av läder med mässingbeslag.

Nr 20-1236 198:—



Montörskniv för elektriker m. m. Skaft och slida av polypropen. 70 mm blad.

Nr 20-1242 23:—

Täljkniv med blad av kol-(k) eller laminatstål (L) av högsta kvalitet. Lackerat björkskaft. Slida av polypropen. Blad i mm.

Nr	Blad	Typ	Pris
20-80	75	K	26:—
20-81	99	L	33:—
20-82	112	L	35:—
20-83	160	K	42:—

Slidkniv med 102 mm blad i laminatstål. Slida och greppvänligt handtag med halkskydd i polypropen.

Nr 20-1254 29:—

Sportkniv med björkskaft och förstärkt läderslida. Bladlängd 102 mm.

Nr 20-1231 42:—



Specialkniv för mattor, takpapp, linolium etc. 60 mm svängt blad, greppvänligt plasticskaft.

Nr 20-4024 24:—

Slöjdniv i ny modell för precisionsarbeten. 50 mm blad i laminatstål. Skaft och slida i polypropen.

Nr 20-3865 33:—

Slöjdniv med speciellt utformat skaft som ger mer kraft och säkerhet. 82 mm blad av laminatstål.

Nr 20-1243 37:—

Skedkniv. Skaft av björk. Blad i kolstål. 20-1271 är enkelleggad, 20-1256 dubbeleggad.

Nr	Bladlängd.	Pris
20-1256	61 mm	35:—
20-1271	47 mm	36:—



Fiskeknivar i rostfritt stål, skaft och slida i hygienisk polypropen.

Fiskekniv. File' och renskniv. 155 mm blad i rostfritt stål.

Nr 20-3861 39:—

Fiskekniv. File' och renskniv. 147 mm blad i rostfritt stål med tandad kant.

Nr 20-3862 37:—

Sport- och fiskekniv. 100 mm blad i rostfritt stål med tandad rygg.

Nr 20-3863 29:—



Jakt/slaktset. Består av köttkniv, bladlängd 153 mm. Slaktkniv, bladlängd 156 mm. Flåkniv, bladlängd 140 mm. Alla i Sandviks rostfria specialstål samt bryne med eff. skärlängd 170 mm. Lev. i dubbelsidor av nylon med livrem + transportfordral i vävburen plast.

Nr 30-1758 327:—



Diamantbrynen "EZE-LAP". Miljoner diamantkorn i en kropp av rostfritt stål. Användes utan vatten eller olja. Slipar allt snabbt till rakbladsvass skärpa.

Torrbyrne med skära för fiskekrokar etc. Storlek 102 x 25 x 6 mm. Lev. med läderfordral.

Nr 20-3864 117:—

Skärpstål med skåror för stora och små krokar. Skärper knivar, yxor, sågkedjor, saxar m.m. Hopskjutbart med snabbblåsning. Längd skärpstål 85 mm. Handtag med clips. Utfäld längd 215 mm. ø 5,5 mm.

20-4026 149:—

Miniskärpstål. 4 mm flat botten, rundad ovan del med skära. Skärper allt, t.o.m. snabbstålsborrar och bits. Längd skärpstål 57 mm. Förvaras i medf. handtag med clips. Total längd 145 mm. Hopfäld 103 mm.

20-4027 Pr st 77:— 10 st 650:—

Skärpstål Proffs. Längd 200 mm. ø 9,5 mm. Greppvänligt plasthandtag med parerskydd. Totallängd 340 mm.

30-4028 279:—



Knivblad. Frost av laminerat stål för högsta skärpa.

Nr	Typ	Bladlängd	Pr st
20-3805	Morakniv	75 mm	24:—
20-3752	Slöjdniv	82 mm	26:—
20-3753	Morakniv	95 mm	27:—
20-3754	Morakniv	110 mm	29:—
20-3755	Jaktkniv	125 mm	55:—
20-4023	Filékniv	160 mm	35:—



Späntkniv. Frosts späntkniv har 3-delat laminatstål i eggen och är därför extra vass, stark och seg. Bladl. 105 mm. Total längd 340 mm.

Nr 30-1255 55:—

Isolerings-/mineralullskniv. 350 mm hårdat rostfritt specialtandad blad med greppvänligt plasthandtag.

30-4025 73:—

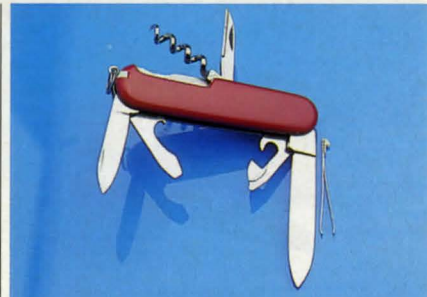

Fickkniv i schweizisk armémodell med 8 olika verktyg. Längd ihopfäld 9 cm.

20-3974 29:—



Fällkniv. Skaft av ädelträ med beslag av pol. mässing. Rostfritt blad. Total längd 175 mm.

Nr 20-3086 19:50

Fällkniv. Som ovan men har även 90 mm sågblad som är försedd med skruvmejsel och kapslyöppnare. Total längd 215 mm.

Nr 20-3415 39:—

Knivfordral av läder med bältesfäste.

20-4209 passar 20-3086 23:—

20-4210 passar 20-3415 27:—



Rullkniv med blad av tungsten stål. Handtag med eggskydd av plast. Utmärkt för pappers- och tygskärning.

Nr 20-2771 49:—

Reservskär.

Nr 20-2772 Pr par 26:—

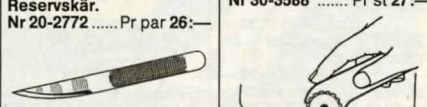

Skomakarekniv av extra prima stål. Frosts. Längd 21 cm. Bredd 2 cm.

Nr 20-438 39:—

Perforeringskniv för tillskärning av rickant på papper. Handtag av plast.

Nr 20-2977 39:—

Reservskär

Nr 20-3085 Pr par 24:—

KÖPINFORMATION SE SID 300



En serie kraftiga knivar med låsmekanism som stabilt fixerar bladet i önskat läge utan sidoglapp.

Universalkniv med indragbart blad i 6 steg. 5 blad medföljer i handtaget.
Nr 20-3813 59:50

Brytbladskniv stor modell med 8 avbrytbara spetsar.
Nr 20-3815 56:--



Universalkniv, Stanley. Kraftig modell m. 5 blad i skaftet. Längd ca 14 cm.
Nr 20-657 35:--



Knivblad, Stanley, för universalknivar.
20-659 Extra kraftigt universalsblad.

Per 5-förp. 19:80
Per 100-förp. 239:--
20-660 Krokblad för linoleum m. m.

Per 5-förp. 24:--
20-661 Spetsblad för papper m. m.

Per 5-förp. 29:--
20-662 Konkavt mattlägg-
garblad.

Per 5-förp. 20:50
Knivblad PEAK, bästa Sheffield kvalitet. Passar alla universalknivar. 5 blad pr förpackning.

20-1787 Universalsblad 8:50
20-1773 Mattblad 9:80
20-1774 Krokblad 9:80

Brytbladskniv liten modell med 12 avbrytbara spetsar.
Nr 20-3814 38:--

Brytblad med 12 spetsar. 10 st/förp.
Nr 20-3816 27:--

Brytblad med 8 spetsar. 10 st/förp.
Nr 20-3817 37:--

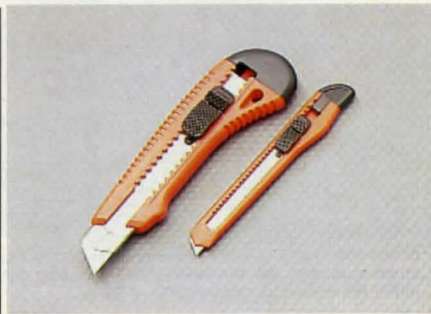

Brytkniv m. 6 klingor som kan brytas av allt eftersom skärpan försämras. Handtag av plast.
Nr 20-663 9:80



Brytkniv lika 20-663 men mindre modell med 12 avbrytbara klingor.
Nr Pr st Pr 10 st
20-3115 4:90 39:--

Reservblad till brytkniv 20-663. 12 blad i plastfodral.
Nr 20-666 19:--
Reservblad till brytkniv 20-3115. 12 blad i plastfodral.
20-3433 14:--



Knivskrin, storlek 17x8x4,5 cm, innehåller 3 olika verktygsskaft, 11 st utbytbara knivblad i olika modeller medföljer.
Nr 30-916 77:--

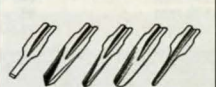

Sniderjärn. 5 olika för kniv 20-907.
Nr 20-914 Pr sats 42:--

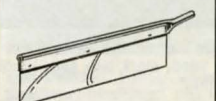

Ryggsågblad 40 tänd. /tum. Passar 20-907.
Nr 20-2894 18:--

Modellkniv, samma som den kraftigaste kniven i skrin 30-916. Längd 11,5 cm. Med ett blad.
Nr 20-907 26:--



Bladsats. 5 olika skärblad för 20-907.
Nr 20-910 16:--



Holkjärnsats, består av ett järn av varje modell 20-1680.
Nr 20-915 44:--



Putshyvel av rödbok, längd 24 och bredd 6 cm. Med prima 1 3/4" hyveljärn.
Nr 30-862 64:--



Hyvel, ställbar, kombinerad sims- och falshyvel av järn med 38 mm brett hyvelstål och löstagbara anhöll. Längd 21 cm.
Nr 30-1528 396:--

Hyveljärn för 30-1528.
Nr 20-2432 68:--



Spånhyvel Stanley. Dubbla ställskruvor för reglering av hyvelstålet. Hyvelbredd 54 mm. Total-längd 255 mm.
Nr 30-1727 139:--



Brynings- och slipstöd. Ett utmärkt hjälpmedel som underlättar bryning och slipning av hyveljärn, stämjärn m. m. till rätt fasvinkel.
Nr 20-2243 106:--

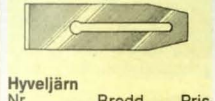

Hyveljärn
Nr Bredd Pris
20-671a. 44 mm 75:50
20-671b. 51 mm 76:--
20-671c. 60 mm 97:--



Putshyvel av järn med plasthandtag. Sula 205 x 50 mm. Skärstålet kan lätt inställas med hjälp av två ställskruvor, en vid varje sida av stålet. Vikt 650 g.
Nr 30-1630 98:--

Hyveljärn, reserv till 30-1630.
Nr 20-1661 39:--



Putshyvel 4C av järn. Räfflad undersida. Hyvelns längd 24 cm, järnets bredd 2 tum. Vikt 1,6 kg.
Nr 30-674 215:--



Putshyvel STANLEY 4C. Räfflad sula. Längd 245 mm, bredd 51 mm.
Nr 30-667 398:--



Rubank i elegant modell av slipat järn med ställbart stålfäste. Räfflad sula. Längd 34 cm. Stålbredd 50 mm. Vikt 1,9 kg.
Nr 30-896 259:--



Surformverktyg för bearbetning av trä, spån- gipskivor, plast, glasfiber samt mjukare metaller.

Hyvel längd 255 mm.
Nr 30-2981 57:--
Stöthyvel längd 150 mm.
Nr 30-2982 46:--

Flatfil längd 300 mm.
Nr 30-2983 43:50
Skrapa m. blad 6 x 4 cm.
Nr 30-1489 23:--

Reservblad till 30-2559.
Nr 20-2560 39:--



Sickel av härdat och poletrat Sandvikstål. Storlek 0,6 x 62 x 125 mm.
Nr 20-491 25:--



Hyvel. Ett utmärkt verktyg för hemmabruk och hobbyarbeten. Storl. 8 x 5 x 2,5 cm. Med lätt utbytbara specialblad.
Nr 20-1728 44:50

Blad, passar hyvel 20-1728. Förp. om 5 blad.
Nr 20-1729 5:50



Putshyvel A/4C med räfflad sula. Längd 250 mm, bredd 50 mm.
30-4062 129:--

Fil längd 425 mm.
Nr 30-1483 99:--
Fil, rund. Längd 375 mm.
Nr 30-2559 76:--

Reservblad till 30-1483
20-1486 Standard
20-1487 Finskär
20-1488 Halvrunt
20-1491 Metall o. plast
Pr st 33:50



Kartongöppnare. Skär av band, tape, film och drar ur klammer utan att skada vare sig innehållet eller användaren. Lev. med ett reservblad.
Nr 30-3920 44:--

Reservblad till ovanstående. 10 blad per förp.
Nr 20-3921 Pr/fp 9:50

UPPGE KUNDNUMMER VID BESTÄLLNING



Rundsåg kraftigt utförande med handtag av slagtålig plast. Levereras med ett sågblad. Svensk tillverkning.
Nr 30-2747 39:50

Reservblad. 12 st till såg 30-797, 30-2747. 4 av varje: medium, fin och extrafin tandning.
Nr 20-1045 Prsats 18:50



Modellsåg av förnicklat stål. En ovärderlig såg för mindre arbeten i trä och metall. Hela längden 25 cm. Bladlängd 15 cm, bredd 6 mm. 32 tänder per tum. Med ett blad.
Nr 20-1214 9:50

Sågblad för ovanstående modellsåg. 12-förp.
Nr 20-1293 29:50

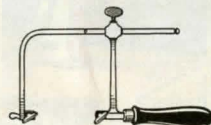

Guldsmedsåg, för-nicklad. Ställbar för bladlängder 80-170 mm. (Passande blad 11-303.)
Nr 20-415 96:—



Ministicksåg Stanley med pistolhandtag av metall. Lev. med ett metall- och ett träsågblad.
30-4018 49:—



Geringslåda, Stanley. Stadig lättviktskonstruktion av hård specialplast med spår för 45° och 90° sågvinkel. Passar för virke upp till 2" x 4". Längd 32 cm.
Nr 30-1534 74:—

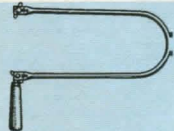

Lövsåg av fjäderande stål-rör. För vanliga lövsågblad, sågdjup 30 cm.
Nr 31-592 19:50



Lövsågblad. Längd 13 cm. **Tandning** betecknas från fin till grov med stigande nr.

Grosspriset endast vid köp av samma nummer och grovlek. (1 Gross = 12 duss)

Ange grovleknr vid beställning.

11-300, prima blad för trä. Grovlek 1, 3, 5, eller 8. duss. 7:50 gross 61:—
Grovlek 10 duss. 10:— gross 82:—

11-301, extra prima snabb-sågblad för trä. Grovlek 1, 3, 5 eller 8.

Pr duss. 8:50 gross 72:—
Grovlek 10 eller 12 duss. 11:50 gross 98:—

11-303, extra prima snabb-sågblad för metall. Grovlek 8/0 eller 5/0. duss 33:— gross 282:—
Grovlek 3/0, 0, 1, 2, eller 4 duss 22:— gross 184:—

11-304, extra prima vridna, allsidigt tandade lövsågblad för trä, gips o. plaster. Grovlekar 0, 2, 4 eller 6. duss 10:— gross 83:—



Handsåg. För kap och klyvsågning. Tandspetshärdad-raktandad. Bladlängd 22".
Nr 30-2744 54:—



Handsåg. Sandvik. För normalsågning i trä. Tandspets-härdad som ej behöver filas, av extra prima Sandviksfabrikat. Hållriktigt, kraftigt handtag. Bladlängd 22" med 7 tänder pr tum.
Nr 30-251 169:—



Handsåg. Sandvik 300 idealisk för barn, förskolor etc. Fintandad tandspetshärdad. Längd 350 mm (14").
Nr 30-3143 76:—



Geringsstöd, Sandvik, modell för så väl höger- som vänsterhänta, snabbinställning av 7 olika vinklar. Pressgjutet metall, låsvred av plast.
Nr 30-562 98:—

Listsåg, Sandvik 309. Kap- och klyvsåg för finsnickeri och sågning med geringsstöd. Tandspetshärdade "Super Cut" tänder. Bladlängd 20".
Nr 30-563 177:—



Ryggsåg Sandviken. Fintandad för finsnickeri, sågning i geringslåda m.m. Tandspetshärdad. Bladlängd 14".
Nr 30-490 129:—



Ryggsåg Stanley med dubbelslipade universaltänder för sågning i geringslåda m.m. Omslipbar. Bladlängd 350 mm (14").
30-4017 69:—

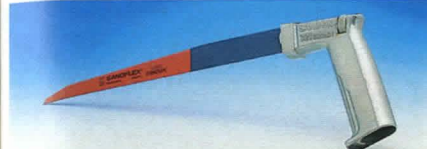

Sticksåg Sandvik för både trä och metall. Ställbar i 8 vinklar. Levereras med ett Sandflex metallblad.
30-4130 106:—

Sågblad Sandflex till sticksåg 30-4130.

20-4131 För trä, 10 tänder/tum 46:50

20-4132 För metall, 24 tänder/tum 39:50



Sågblad DU PONT av stål belagt med skärnyta av tungstenskärnidkorn, ett av världens hårdaste material. Skär rätt igenom hårda material som glas, kakel, skiffer, sten, marmor, eternit, rostfri plåt, fjäderstål m.m.

Skärsåg DU PONT för rak sågning i hårda material. Passar i en vanlig bågfil. Längd 30 cm.
Nr 20-2313, bredd 18 mm 39:—

Trädsåg DU PONT passande bågfil. Sågar i vinklar och mönster. Längd 30 cm.
Nr 20-2314, rundtandad 35:—



Bågfilshandtag. En utmärkt hållare för bågfilblad, användes på svåråtkomliga ställen. Stabilit utförande i slagtålig plast, längd 20 cm. 2 blad medföljer.
Nr 30-2129 18:50



Bågsåg lämplig till grensåg, vedsåg, campingsåg, snickarsåg m.m., längd 400 mm (16"). Tandspetshärdad blad.
Nr 30-3623 28:—

Bågsåg lika ovan, längd 600 mm (24").
Nr 40-3590 34:—

Bågsåg lika ovan, längd 750 mm (30").
Nr 40-3042 39:—

Bågsågblad . Tandspetshärdade. Fin tandning för tunt virke. Grov för vedsågning.

Nr	Typ	Pr st	Nr	Typ	Pr st
30-3622	16"/Fin	16:—	30-3419	30"/Grov	34:—
30-3417	24"/Fin	32:50	30-3420	36"/Grov	37:—
30-3418	30"/Fin	37:—	30-3421	39"/Norm.	39:50



Bågfil. Tillverkad av förkromat stål med väl utformat handtag o. grepp av plast. Levereras m. 12" blad. Svensk tillv.
Nr 30-1284 39:—

Metallsågbåge FEMO i mycket kraftig och stabil konstruktion. Försedd med helgjutet handtag som ligger väl i handen, samt ett likaledes gjutet stöd för vänster hand. För 12" blad. Vikt 0,7 kg.
Nr 30-732 64:—

Bågfil SANDVIK för yrkesmän. Kraftig konstruktion med hävstångsbladspännare. Även 45° infästning samt sticksågsinfästning av bladet. Plats för reservblad i bågen. Med ett Sandflex-blad.
Nr 20-17 134:—



SANDFLEX SANDVIK

Bågfilblad "Sandflex" 24 tänder. Bi-metall: tandkanten av segt stål.
Nr 20-18 Pr2 st 26:50

Bågfilblad "Sandflex" 3-pack 18, 24, 32 tdr.
Nr 20-3486 39:50

Metallsågblad SOLO bågfilblad. Extra prima svensk tillverkning.
12" x 1/2"

Nr 20-112 18 tänder/tum

20-442 24 tänder/tum

Pr10-förp. 19:50

Metallsågblad av legerat verktogsstål. 24 tänder/tum. Längd 12". Svensk tillv.
20-102 Pr3-förp. 14:50

Metallsågblad av snabbstål. 24 tänder/tum. Längd 12". Svensk tillv.
20-103 Pr2-förp. 19:50

Metallsågblad av Bi-Metall m. progressiv tandning jämnt stigande från 14 till 30 tänder/tum. Längd 12". Svensk tillv.
20-104 Prst 12:50



Såghandtag för metall-sågblad. Har stor användning på många ställen, där en metallsågbåge ej får plats.
Nr 20-1384 19:50

Filskaft av mjukplast. Längd 102 mm.

Nr 20-3251 Passande fil. Pris 4-6" 7:—

20-3252 6-8" 7:50

20-3253 8-12" 8:—

Filhandtag med vinkelguide. Chuckfäste för snabbt byte av fil. Längd 120 mm.
Nr 20-3254 14:50

Magnetfil, enkelgrad. Längd 150 mm.
Nr 20-1938 Pr2 st 12:50

Nålfilsats med 10 olika dubbla filar. Lev. i fodral.
Nr 30-3566 39:—

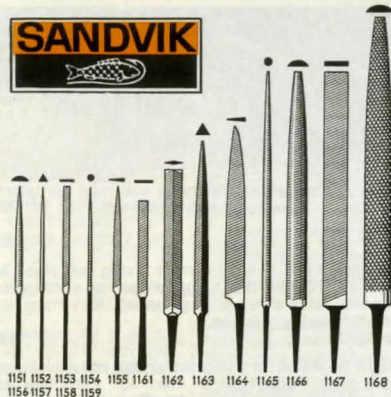

1151 1152 1153 1154 1155 1161 1162 1163 1164 1165 1166 1167 1168
1156 1157 1158 1159

Filar av Sandviks fabrikat. Extra prima.

Nålfil, längd 16 cm. Medelfin, dubbelgradig.
Nr Form Pris
20-1151 Halvrund 36:—
20-1152 Trekantig 29:50
20-1153 Flat 29:—
20-1154 Rund 22:—
20-1155 Kniv 39:—

Nålfil, finaste huggning.
Nr Form Pris
20-1156 Halvrund 35:50
20-1157 Trekantig 29:50
20-1158 Flat 29:—
20-1159 Rund 22:—

Magnetfil, enkelgradig.
Nr 20-1161Pr par 36:50

Sågfil, A-huggning, fin, engradig, dubbel. "Wasa".
Nr 20-1162 a, 5 tum 33:—
Nr 20-1162 b, 6 tum 33:—

Trekantfil, dubbelgradig.
20-1163 a. 6" medelfin 35:50
20-1163 b. 8" medelgrov 42:50



Filsats för finmekanik. 12 st prima nålfilar i olika profiler, längd 16 cm. Med ställ av plast.
Nr 30-1280 355:—
Filskaft av bakelit med chuck för ovanst. nålfilar.
Nr 30-1281 14:—



Filsats för finmekaniska arbeten. 10 olika filar. Längd 140 mm. 1 plastlåda.
Nr 30-3205 29:—



Filar. Sandvik, med kraftigt handtag.

Skärpfil, med en sida dubbelgradig och en sida engradig eggfil. Längd med skaft 30 cm.
Nr 20-1175 49:50

Rundfil, dubbelgradig. Medelgrov. Längd med skaft 30 cm.
Nr 20-1165 48:—

Dubbelsågfil, enkelgradig. Fin. Längd med skaft 25 cm.
Nr 20-1378 53:50

Rymfil, dubbelgradig för filning av smala spår och trånga utrymmen. Medelfin. Längd med skaft 25 cm.
Nr 20-2738 41:—

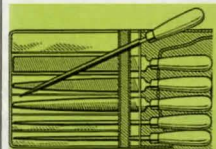

Filsats med 6 nyckelfilar med träskafi i plastetui. för trä, plast o. metall. Längd med skaft 17 cm.
Nr 20-380 38:50



Filhållare. Gör det lätt att snabbt fila kedjan till rätt vinkel och djup. Levereras med 4,0 mm fil.
Nr 30-2371 42:—

Sågfil, flat, tunn, engradig fin, med en rund kant. Utan skaft.
20-1376. Längd 200 mm 43:50
20-1377. Längd 250 mm 55:—

Kedjesågfil, rund, dubbelgradig fin. Längd 200 mm.
Nr 20-1379 diam. 4,8 mm Prst 9:50
Nr 20-2370 diam. 4,0 mm (passar 40-50) Prst 8:50

Ansatsfil, dubbelgradig med en kant ohuggen. Medelgrov. Längd med skaft 30 cm.
Nr 20-2739 48:—
Halvrundfil, dubbelgradig. Medelgrov. Längd med skaft 30 cm.
Nr 20-2740 77:—

Rundfil, dubbelgradig. Medelgrov. Längd med skaft 30 cm.
Nr 20-2741 44:50

Kabinetrasp, halvrund. Längd med skaft 30 cm.
Nr 20-2742 87:—

Rasp, rund. Medelgrov rasp, diam. 9 mm. Längd med skaft 30 cm.
Nr 20-2474 77:—

Stödfil, med en sida medelfin och en sida rasp.
Nr 20-1174 54:—



Kant-trimmare för hyvling/slipning av trä, plastlaminat, och stål i 90° och 45°. (Även utmärkt för slipning av stälkanter på skidor). Bladlängd 10 cm. Lev. m. blad för trä.
Nr 30-3625 49:50

Reservblad för 30-3625

30-3626-1 Trä/grov 36:—
30-3626-2 Sten, kakel, stål 36:—
30-3626-3 Universal/fin 39:—



Pansarfil, valstandad på båda sidorna. Dessa filar skär mycket snabbt och lämnar samtidigt en fin, slät yta. Lika användbar på plana som buktiga ytor och såväl för de flesta metaller som till trä. Med hål för filhållare.
20-772 standard huggning 12" 64:—
20-773 fin huggning 12" 68:—
20-774 standard huggning 14" 74:—
20-775 fin huggning 14" 79:—



Filhållare passande 14" pansarfil. Utan fil.
Nr 30-1342 114:—

Filkarda för rengöring av filar och raspar. Storl. 4 x 24 cm.
Nr 20-1139 17:—

Hyveffil Aven Trimatol. Sula av finaste kvalitetsstål med skarphärdade egg, lätt ställbar till böj utåt, inåt eller rak. Allt från järn till mjukaste trä kan bearbetas med detta rakknivsskarpa verktyg. Längd 26 cm.
Nr 30-918 98:—
Reservblad till hyveffil.
Nr 30-919 Prst 56:—

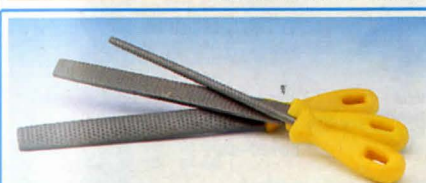

Raspsats med tre skaftade raspar. Längd 26-30 cm.
Nr 30-3148 39:—

Filsats med tre skaftade filar. Längd 26-30 cm.
Nr 30-3152 39:—



Sandpappershållare av gummi, håller papperet orubbligt. Storlek 12 x 7 cm.
Nr 20-93 19:50



Slippappershållare med kardborrefäste 70 x 125 mm med en hård och en mjuk sida. Passande slippapper 31-1787.
Nr 20-3806 44:—



Tvåhands sliphvel med kardborrefäste för spackel och finslipning, lämplig för karosserjobb. Storlek 70 x 420 mm.
Nr 30-3382 198:—



Slipcylinder av mjuk skumplast med monterat slippband. 6 mm tapp för fastsättning i chuck. Idealisk för slipning av trä, i vinklar, plana och buktiga ytor m.m. Bredd 63 mm, diam. 140 mm (med slippband 2195).
Nr 30-2194 57:—

Slippband för slipcylinder 30-2194. Grov (40), medel (60) eller fin (100).
Nr Bredd x diam. st
20-2195 63 x 140 mm 14:—



Stödrondell för stenskott och lackskador. Diameter 30 mm med kardborref.
Nr 20-3390 14:50



Gummidisk för rondeller med centrumhål. Axelfäste 6 mm.
Nr Dia Pris
20-499 125 mm 21:50



Stödrondell för rondeller med kardborrefäste. Axelfäste 6 mm.
Nr Dia Pris
20-3389 125 mm 39:—



Stödrondell för rondeller med kardborrefäste inv. M14 gänga.
Nr Dia Pris
30-2753 125 mm 69:50



Stabiflex stödrondell ger en jämn och fin yta utan slippmärken. Tar upp vertikala och horisontala vibrationer. Kan max. lutas till 30° i alla riktningar. Diam. 125 mm. OBS! Då kardborrefäste önskas monterar man en 20-3387-2.
Nr 30-3432 69:50



Kardborre duk, självhäftande för rondell och ark. Gamla gummidiskar strykes med lim för bättre vidhäftning.
Nr Pr
20-3387-1 115 mm 13:50
20-3387-2 93 x 230 15:—
20-3387-3 150 mm 20:50

rondell- Pris/st diameter-
Nr 20-3388-1 90 x 165 16:50
20-3388-2 93 x 230 18:—
20-3388-3 115 x 280 32:—
20-3388-4 63 x 390 23:—

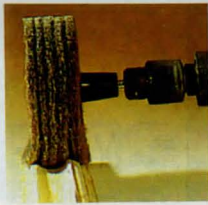

Scotch-Brite finish-rondell för putsningsarbeten på trä och metall, t.ex. profilputsning, fiberresning på trä m.m. Dim. 75 x 32 mm, axel 6 mm. 20-4161 96:--



Scotch-Brite combi-flapborste bestående av fin putsduk och slipduk. God avverkning med hög ytfinish. Kan användas på de flesta material. Dim. 75 x 45 mm, axel 6 mm. 20-4158 147:--



Scotch-Brite grovrengöringsrondell. Unik konstruktion särskilt lämplig för färg- och rostborttagning, rensning av svetsfogar m.m. Monterade på 6 mm axel. Nr Mått mm Pr st
20-3312 100 x 12 69:--
20-3313 75 x 25 89:--



Scotch-Brite putsduk för rengöring och putsning av målade ytor, kopparrör m.m. Ark 158 x 224 mm. Nr Pr/st Pr/20
30-4159 11:50 169:--

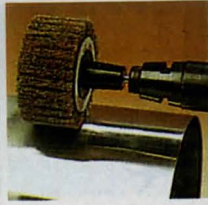

Scotch-Brite finish-borste för mattpolering av aluminium, mässing och koppar. Borttagning av oxider från metalltylor. Putsning av rostfritt stål. Dim. 75 x 45 mm, axel 6 mm. 20-4165 129:--

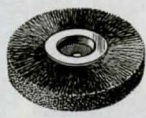

Ståltrådsborste av vågig specialtråd 0,30 mm. Nav med stållännsar och 13 mm hål för diam. 100 och 150 och 20 mm hål för diam. 200.

Nr Storl. Pris
20-315 100 x 30 mm 96:--
20-310 150 x 20 mm 106:--
20-311 200 x 30 mm 132:--



Ståltrådsborste med 6 mm axeltapp av järn. Vågig ståltråd, 0,2 mm. Nr Diam. x bredd Pris
20-307 40 x 6 mm 21:--
20-308 50 x 10 mm 22:--
20-309 60 x 15 mm 23:--

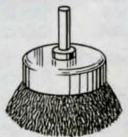

Stålkoppsborste med 6 mm axeltapp och borstkransdiam 60 mm. Vågig 0,25 mm ståltråd. Nr 20-1824 22:--

Stålkoppsborste med 6 mm axeltapp och borstkransdiam 80 mm. Vågig 0,38 mm ståltråd. Nr 20-1825 37:50



Polersats för höglanspolering och mattering av alla metaller och konstmaterial. Levereras med sex olika borstar och polerskivor, hållare med 6 mm axeltapp samt två olika polerpastor. Nr 30-2783 347:--



Putstrissa, 75 x 25 mm. Vit borst på tränav. Axelhål 6 mm. Nr 30-305 65:--

Ultrissa, 70 x 18 mm på tränav. För höglanspolering av metaller. Axelhål 6 mm. Nr 20-306 32:--

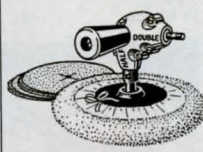

Slipskivhållare, även användbara för polertrissor, sågklingsor o.d. 1/4" dri-vaxel. Förkromade. Fäste

Vidd Diam. Pris
20-1394 1/2" 19:--
20-1395 3/4" 33:50
20-1396 1/2" 30:--
20-1397 3/4" 39:50

20-1401 för förlängning på 1/2" axel. Diam.: 1/2". Vidd: 7/8". Pris 63:--



Slipskiva med spår och anhåll speciellt för kniv- och saxslipning. Med axeltapp att fästas i bormaskin. Diam. 5 cm. Nr 30-2196 19:50



Slipstift på, 6 mm stålskaft för slipning av hårdmetall. Nr Mått
20-3842 25 x 10 Pr/st 19:--
10 st 153:--
20-3843 25 x 25 Pr/st 23:--
10 st 180:--



Slip och polersats för bormaskin, komplett set för alla operationer från slipning till glanspolering. Innehåller keramikslipskiva för grovslipning, gummislipskiva för finslipning och sisalskiva för mattpolering. Alla skivorna har måtten 100 x 13 x 13. Ingår även slipvax, polervax, slippindel och polerskiva. Nr 30-3410 149:50

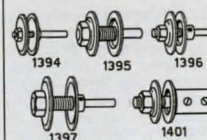

Slipskivhållare, även användbara för polertrissor, sågklingsor o.d. 1/4" dri-vaxel. Förkromade. Fäste

Vidd Diam. Pris
20-1394 1/2" 19:--
20-1395 3/4" 33:50
20-1396 1/2" 30:--
20-1397 3/4" 39:50

20-1401 för förlängning på 1/2" axel. Diam.: 1/2". Vidd: 7/8". Pris 63:--



Slipskiva med spår och anhåll speciellt för kniv- och saxslipning. Med axeltapp att fästas i bormaskin. Diam. 5 cm. Nr 30-2196 19:50



Slipstift på, 6 mm stålskaft för slipning av hårdmetall. Nr Mått
20-3842 25 x 10 Pr/st 19:--
10 st 153:--
20-3843 25 x 25 Pr/st 23:--
10 st 180:--



Diamantslipstift i sats med 6 olika profiler för slipning av stål, hårdmetall, glas m.m. Finns med 2 mm skaft, totalängd 3 cm, och 4 mm skaft, totalängd 5 cm. 20-3979-2 2 mm skaft Pr sats 129:--
20-3979-4 4 mm skaft Pr sats 149:--

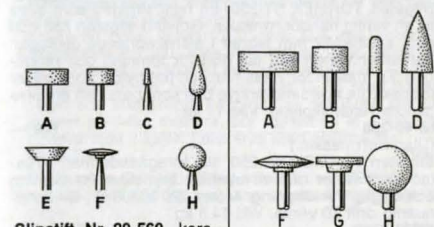

Slipstift Nr 20-560, keramiska av aloxid, som lämpar sig för slipning i såväl stål som de flesta andra material. På stålskaft med 3 mm diam. Typ Diam. mm
A 20 x 7 Pr st 17:50
Pr 10 st 133:--
B 10,5 x 10 Pr st 17:50
Pr 10 st 133:--
C 2,4 x 10 Pr st 20:--
Pr 10 st 160:--
D 8 x 17 Pr st 21:--
Pr 10 st 168:--
E 16 x 5,5 Pr st 21:--
Pr 10 st 168:--
F 13 x 4 Pr st 20:--
Pr 10 st 160:--
H 10 mm rund Pr st 21:--
Pr 10 st 168:--

Slipstift Nr 20-561, på 6 mm stålskaft. Tillverkade av aloxid och lämpliga för slipning, putsning o.d. i alla material. Typ Diam. mm
A 32 x 11 Pr st 23:50
Pr 10 st 179:--
B 20 x 6 Pr st 18:--
Pr 10 st 135:--
C 7 x 19 Pr st 21:--
Pr 10 st 156:--
D 17 x 31 Pr st 27:50
Pr 10 st 216:--
F 32 x 6 Pr st 26:--
Pr 10 st 200:--
G 25 x 3,5 Pr st 19:--
Pr 10 st 143:--
H 27 mm rund Pr st 27:50
Pr 10 st 213:--



Gravypenna för märkning, gravering och slipning. Lev. med transformator 220 V, 1 st diamantstift, 2 st slipsstenar diam. 2,3 mm samt 2 st mallar. Förp. i kraftig plastlåda. Nr 30-3929 359:--
Gravysats med 4 olika diamant- och 4 olika slipstift, 2,3 mm axel. 20-4167 198:--

Sats, med små polerverktyg på 2,3 mm skaft. Perlonborste, ståltrådsborste, filtrissa 22 x 5 mm och filtlins. Nr 20-317 29:50



Roterande snabbstålsfiler SANDVIK Nr 20-3627. Ny modell med slipade skär som ger högre avverkning och bättre ytfinish, för arbeten i hårdat stål, gjutjärn och mjuka material. Skaftdiameter 6 mm. Typ Diam. x längd Pr st
1 6 x 16 mm 76:50
2 12 x 25 mm 130:--
3 10 x 20 mm 101:--
4 12 x 25 mm 142:--
5 12 x 20 mm 117:--
6 12 x 25 mm 131:--
7 12 x 11 mm 101:--
8 12 x 27 mm 131:--

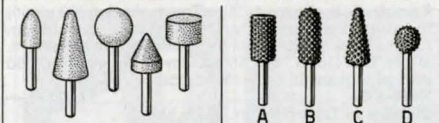

Slipstift, keramiska med 1/4" skaft. Längd 50-80 mm. För bearbetning av såväl stål som andra material. 5 st olika i diam. 18-25 mm monterade å karta. Nr 20-1020 ... Pr sats 23:--

Slipstift lika föregående men mindre. Diam. 10-15 mm på 3,2 mm skaft. 5 olika. Nr 20-2269 ... Pr sats 17:--

Raspstift Nr 20-1561 på 1/4" skaft. Effektiva på de flesta byggnadsmaterial, fibermaterial, plast m.m. Typ Diam. Längd Pr st
A 5/8" 1 1/2" 13:--
B 3/8" 1 3/8" 13:--
C 5/8" 1 3/8" 13:--
D 5/8" Rund 13:--



Slip och filstiftsats med 5 olika keramiska slipstift samt 5 olika roterande filer. Samtliga med 3 mm axel. I plastlåda. Nr 20-2575 96:--

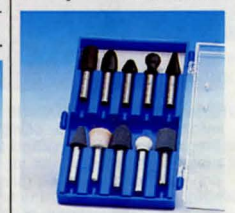

Slip- och filstiftsats med 5 olika slipstift av aloxid samt 5 olika roterande filer. Samtliga med 1/4" axeltapp. I plastfodral. Nr 30-2052 119:--

19:50

Vinkelhake med anslag av aluminium och linjal av hårdat stål. Längd 30 cm. 30-3977 19:50



Kombinationsslip med 250 x 50 mm slipsten (60 v/min) för slipning av eggverktyg och slipskiva 125 x 16 mm (2800 v/min) för grovslipning. Vattenho av aluminium. Motor 220V/185W. Vikt 15 kg. Levereras med slipstöd inkl. geringsanhåll samt skyddsglas.
Nr 40-3303 1195:—
Slipsten av Gotlandssten. Vikt 5 kg.
Nr 40-3398 126:—



Gravymaskin POWERLINE. Kraftigt utförd i slagfast nylonhölje. Avsedd för såväl hobby som yrkesarbetare. Steglöst variabel slaglängd samt balanserad viktfordelning och därigenom lätt att arbeta med. För gravering och dekorerung i metall, glas, plast, keramik etc. Märkning med namn eller nummer. Etsning och präglung, träsnide, modellbygge m.m. S-märkt och dubbelisolerad. Med 10 tillbehör. 220 V, 6 W.
Nr 30-545 595:—



Gravymaskin. Lika föregående men i kraftigare utförande med en hastighet och för kontinuerlig drift. Levereras med ett slipstift, två hårdmetallstift samt ett diamantstift. 220 V/10 W
Nr 30-2606 688:—

Reservspetsar
 Nr 20-541 Hårdm. 98:—
 20-542 Diamant 179:—
Pris pr par
 98:—
 Pr st 179:—
Polisen rekommenderar
 outpånlig märkning med gravyrpenna av stöldbe-
 gärligt gods.



OBS! Levereras med universalstöd

Slipsten TORMEK ST-250. En rejäl slipsten som drivs av en vanlig handbormaskin. Gotland-slipsten 250 x 50 mm, axelhål 12 mm lagrad i självsmörjande glidlager. Vattenbehållaren kan tas bort för tömning och rengöring. En maskin för yrkesmän och hobbyfolk som kräver toppskärpa hos sina verktyg och som bara kan erhållas genom vattenslipning. Vikt 11 kg.
Nr 40-288 769:—
 (Utan bormaskin.)
Slipsten TORMEK SA 250, lika föregående men utrustad med motor och en elastisk brynskiva för bryning och daglig finskärpning. Motor 220 V/200 W, för kontinuerlig drift 70 v/min. Vikt 14,5 kg.
Nr 40-2730 1698:—



Nr 30-2942 Universalstöd 179:—
 Med universalstödet som bas kan följande tillbehör användas. (Standardutr. på 40-288, 40-2730.)
Nr 20-2943 Slipjigg f. hyveljärn 99:—
Nr 20-2944 Slipjigg f. yxor 54:—
Nr 20-2945 Slipjigg f. skölpar 72:—
Nr 30-2946-1 Svarvanordning m. hårdmetallskär för avsvärning av ojämn naturslipsten 111:—
Nr 30-2946-2 Svarvanordning m. diamant för SuperGrind och natursten 298:—
Nr 20-3378 Slipjigg f. knivar bredd 45 mm 146:—
Nr 20-3379 Slipjigg f. knivar bredd 100 mm 196:—
Nr 20-3399 Vinkelmätare f. knivar 45:—
Slipjigg för hyvelstål upp till 320 mm längd
Nr 30-4166 659:—
Reservdel:
Slipsten av Gotlandssten. Vikt 5 kg.
Nr 40-287 167:—
Slipsten TORMEK original. Lika ovan men med centerbussning som gör att stenen roterar exakt runt.
Nr 40-282-1 285:—
Slipsten TORMEK Super Grind, Slipar mycket snabbare än en naturslipsten och håller mycket längre.
Nr 40-282-2 666:—



Slipmaskin med 100 mm slipskiva för vattenslipning av knivar, saxar, stämjärn m.m. Anhöll för medslipning. Motor 220 V/45 W. Varvtal 270 v/min.
Nr 30-3208 298:—
30-3747 Reservskiva till 30-3208 69:—



Bänkslipmaskiner i kraftig konstruktion för verkstadsbruk. Två slipskivor, grov och fin med skyddshuv. Kullagrad motor, varvtal 2750 v/min. Grågrön lackering.
Slipmaskin ES 160. 1-fas växelström 220 V. Effekt: 300 W ut. Slipskivor 160 x 20 mm. Hela maskinen, längd 43 cm, bredd 18 cm, höjd 21 cm. Vikt 15 kg. Med S-märkt sladd och stickpropp. På grund av det lägre startmomentet på 1-fas motorer, bör maskinen ej användas i ouppvärmda lokaler. Levereras med skyddsglas.
Nr 40-735 798:—

Slipmaskin DS 160. 3-fas växelström 220/380 V. In/uteffekt 600/420 W. Lev utan sladd. Övriga data lika ovan.
Nr 40-730 969:—

Slipmaskin DS 200. 3-fas växelström 220/380 V. Effekt: 900 W. Slipskivor 200 x 30 mm. Hela maskinen, längd 54 cm, bredd 26 cm, höjd 27 cm. Vikt 22 kg. Levereras med skyddsglas.
Nr 40-871 1398:—

Utbytesskivor, grov- eller finkorniga. Axelhål 32 mm.
30-276 160 x 25 mm Pr st 98:—
30-277 200 x 30 mm Pr st 109:—



Bänkslipmaskin med två slipskivor 150 mm. Motor 220 V 370 W. Varvtal 3000 v/min. Lev. m. kåpa och skyddsglas. Mått 38 x 20 x 24 cm. Vikt 11,7 kg.
Nr 40-3500 398:—

Utbytesskivor till 40-3500. Mått 150 x 20 mm. Axelhål 32 mm. Lev i sats om en grov och en fin skiva.
Nr 30-3633 ...Pr par 129:—
Utbytesskivor till 40-765. Mått 126 x 20 mm. Axelhål 12 mm.
Nr 30-236 Fin 98:—
Nr 30-237 Grov 98:—

Utbytesskivor till 40-3302. Mått 150 x 20 mm. Axelhål 1/2".
Nr 30-3401 Fin 69:—
Nr 30-3402 Grov 69:—
Nr 20-986 158:—

Slipskiveavrivare med slirulle sammansatt av helstansade stålbrickor bockade till U-profil. Längd 285 mm. Rullens dim. 35 x 12 x 8 mm.
Nr 20-986 158:—
Slipskiveavrivare med slirulle 30 x 20 mm av stansade stålbrickor. Gummiklätt handtag av stål.
Nr 20-3147 84:—



Brynen av aluminiumoxid för skärpning av sniderjärn mm. Levereras i sats om 6 st olika.
Nr 20-2759 58:—

Oljebryne Arkansas, kilformat med plan rygg. Utmärkt för fräsar och träsniderverktyg. Storl. 7 x 25 x 100 mm.
Nr 20-2693 59:—

Olja för Arkansas brynen. 90 cc levereras i plåtkanna.
Nr 20-2695 27:—



Slipsats, innehållande 1 grovt (106 x 40 x 13 mm), 1 fint (75 x 25 x 7 mm) Arkansas oljebryne samt slipolja.
Nr 20-2509 139:—

Oljebryne, Arkansas för finare eggverktyg. Storl. 10 x 25 x 100 mm.
Nr 20-1094 79:—

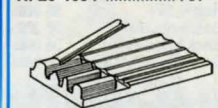

Profilbryne med nio olika konkava- och konvexa profiler för skärpning av sniderjärn.
Nr 30-2889 75:—



Slipanhåll för spiralborrar. Användes som tillsats till vilken bänkslipmaskin som helst och är lätt att montera. 3-19 mm borrar kan slipas snabbt och korrekt. Svensk bruksanvisning. Bottenplattan 78 x 43 mm. Total höjd ca 18 cm.
Nr 30-1204 96:—



Bänkbryne storl. 2 x 5 x 15 cm. Ena halvan medium, den andra fin.
Nr 30-2940 15:50

Bryne. Ett litet finkornigt bryne. Storlek 88 x 19 x 9 mm.
Nr 20-693 18:50

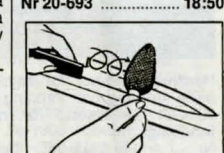

Knivbryne med skaft. Längd 19 cm.
Nr 20-1093 32:—



Slipstöd. Ett utmärkt hjälpmedel vid slipning av hyvelstål, stämjärn m.m. av max. 72 mm bredd.
Nr 30-2492 139:—

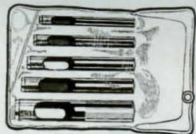

Hålpipor. Sats med 5 olika hålpipor 5, 6, 5, 8, 10 och 13 mm, av härdat stål.
Nr 20-2198 Pr sats 69:—



Hålpipor. Sats med 11 olika, varje mm 2-12. Med ställ av plåt.
30-4008 Pr sats 139:—

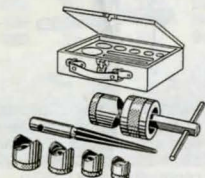

Hålpunnsats för håltagning i radiochassi, paneler mm. Tillv. av prima stål. Satsen innehåller 5 st punsar: 16, 18, 21, 25 och 30 mm, samt en brotsch 4-11 mm. Förvarat träskrin med fack.
Nr 30-1766 Pr sats 379:—



Skavstål, smidda av kromvanadiumstål. Trekantiga. Längd 25 cm.



Håltång med 6 olika hålpor 2-5 mm för papp, läder o. dyl. Längd 21 cm.
Nr 20-56 69:—



Hålskärare för upptagning av hål i mjuka material som porösa träskivor, plast, papp, läder, tyg, gummi mm. Ställbar för 40-210 mm håldiam. Levereras med 3 reservblad.
Nr 30-2634 84:—

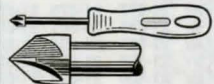

Försänkare med plast-handtag. Diam. 12 mm med 5 precisionsskär. Längd 17 cm.
Nr 20-1623 23:50

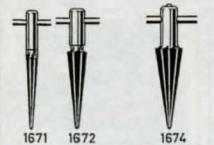

Brotsch av stål, för upptagning och förstoring av hål i metall o. plåt. Längd i cm samt hålmått, vilket avser spetsdiam. — basdiam., i mm. Vridpinne medföljer.
Nr Längd Hålmått Pris
20-1671 13 3-14 59:—
20-1672 14 3,5-20 98:—
20-1674 14 4-32 159:—



Försänkare av manganlegerat verktygsstål. För metaller, trä o. plast. Ny utformning, gör rena och runda skär. Ställbar stoppkrage för önskat skär djup. Diam. 16 mm. 1/4 skaft.
Nr 20-614 39:—



Försänkare av högvärdigt härdat verktygsstål. Spets 80°. Sats m. 4 st. Diam. 3/8, 1/2, 5/8, och 3/4".
Nr 20-2065 Pr sats 89:—

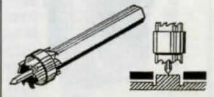

Punktsvetsfräs lika ovan av HSS för demontering av punktsvetsade detaljer. Ställbart fräsdjup. Diam. fräs 10 mm. Total längd 72 mm.
Nr 20-2645 81:—



Konisk plåtborr av snabbstål HSS. 2-skärig för hål 6-20 mm. 10 mm skaft. Ett oumbärligt verktyg vid t.ex. montering av bilantenn.
Nr 20-2466 139:—



Konisk stegbör av snabbstål. Borrar och fasar hål 6-20 mm med 2 mm intervall. Diam. skaft 8 mm.
Nr 20-2644 279:—

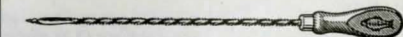

Raspborr är ett praktiskt verktyg vid upptagning av hål och öppningar i trä upp till 1 tum tjocklek. Spiraltandad rundrasp utformad till borr i spetsen och med trähandtag.
Nr Diam. Längd Pris
20-1230 4,5 mm 21 cm 39:50
20-436 5 mm 26 mm 56:—

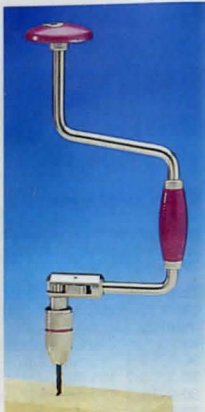

Borrvång helt förnicklad med härdade stålkäftar. 10" vevyta. Försedd med spärranordning.
Nr 30-445 79:—



Borrskaft av prima gjutjärn med frästa kugghjul och stödhjul. 3-backs chuck för upp till 6 mm. Total längd 31 cm. vikt 0,65 kg. Tyskt fab.
Nr 30-889 174:—

Borrskaft med inkapslad växel för två hastigheter genom flyttbar vev. Kullagrad spindel, stödhandtag och trebackshuck för 13 mm borrkapacitet. Längd 45 cm. Vikt 2 kg.
Nr 30-887 136:—



Dymlingsbör, Oumbärligt verktyg vid arbete med timmer. Längd 45 cm, diameter 38 mm (1 1/2").
Nr 30-1292 229:—



Spiralbör Nr 20-111 för trä. Med 6-kantigt 6 mm fäste som både går i borrvång och bormaskin. Längd 165-230 mm.
Diam. mm 6 8 10 12
Pris pr st 39:50 41:— 41:50 42:—
14 16 18 20 22 24
49:— 50:— 58:— 66:50 68:— 88:50

Spiralbör Nr 40-117 lika föregående men längd 455-600 mm.
Diam. mm 8 12 16 18
Pris pr st 22 78:— 78:50 96:50 113:—
132:— 165:— 304:— 393:— 471:—



Spiralborrsats med 5 st. borrar lika 20-111 men längd 10 cm. Diam. 6, 7, 8, 9 och 12 mm.
Nr 20-2743 164:—

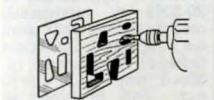

Borrsats med 6 st cent-rumborrar för trä. Diam. 10, 12, 16, 18, 22, 25 mm. Fäste 1/4" med kantig avfasning. I plastväska. För hobbybruk.
Nr 20-2073 58:50



Borrsats, består av två fräsborrar med 5 mm skaft. Den ena för trä o. d. och den andra för metallarbeten.
Nr 20-1560 Pr sats 29:—

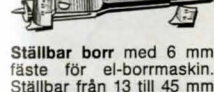

Borr, ställbar för borring upp till 3" diam. Min. diam.: 1/8". Med två skärtillsatser. Längd 23 cm. Tillverkad av förnicklat stål. Import.
Nr 20-1465 119:—



Borrsats med 6 st cent-rumborrar för trä. Diam. 10, 12, 16, 18, 22, 25 mm. Fäste 1/4" med kantig avfasning. I plastväska. För hobbybruk.
Nr 20-2073 58:50



Träbör Sandvik. Kvalitetsbör av verktygsstål med 6-kant fäste för elbormaskin. Positiv spånvinkel ger mjukare skärning och högre avverkning. Levereras m. praktisk plasthållare för upphängning. Mått i mm.
Nr 20-4096
10 32:— 6 32:—
16 36:50 13 33:50
22 38:50 19 36:50
32 59:50 25 38:50
38 61:50

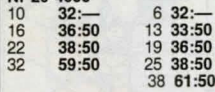

Förlängare. Längd 300 mm. Kan skarvas i flera längder. Diam. 16 mm.
Nr Passar till Pris
30-1169 Sandvik 59:50

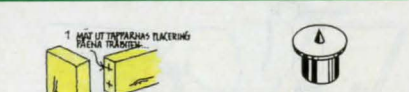

Markeringsstift för exakt uppmärkning av plugghål. Satsen med 4 st lika.
Nr Diam. sats
20-1013-6 6 mm 9:50
20-1013-8 8 mm 10:50
20-1013-10 10 mm 12:50



Borrstopp, för borrar mellan 5 och 10 mm.
Nr 20-590 Pr sats 14:—

Spiralbör med centrumspets.
Nr Diam. Pr st
10-293-3 3 mm 6:—
10-293-4 4 mm 6:90
10-293-5 5 mm 7:90
10-293-6 6 mm 9:50
10-293-7 7 mm 9:50
10-293-8 8 mm 10:50
10-293-9 9 mm 11:50
10-293-10 10 mm 14:—
10-293-11 11 mm 14:—
10-293-12 12 mm 16:—

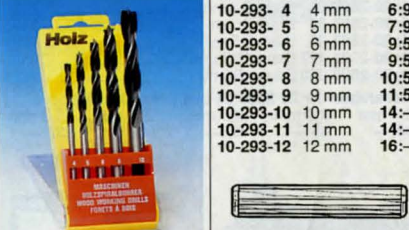

Pluggsats med räfflade träpluggar (björk).
Nr Diam. Pr sats
20-1002 6 mm ca 200 st
20-1003 8 mm ca 150 st
20-1012 10 mm ca 120 st
Pris pr sats 19:50

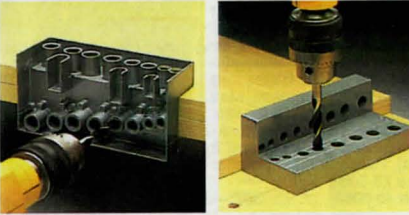

Pluggborrigg. För tappfogning både i kant och mitt på skivor. För 6, 8 och 10 mm plugg.
Nr 30-2416 157:—



Spånsamlare passande 4-8 mm borrar. Ger stoffri borring. Särskilt viktigt vid borring i tak.
Nr 30-414 22:50

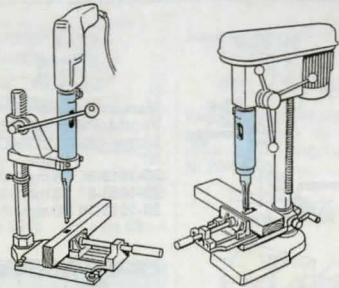

Stämborrtilsats. Med denna adapter kan en vanlig bormaskin med 43 mm fäste monterad i ett stativ, alt. en pelarbormaskin med 66 mm fäste, användas för stämborring. Om bef. chuck har för stor diam. (40 resp. 63 mm) måste den bytas mot en mindre. (Se chuckar i katalogen).

Nr 30-2804 Fäste Bormaskin. 43 mm 257:—
Nr 30-2805 Fäste Pelarborm. 66 mm 279:—



Stämborr passande ovanst. tillsats. Hylsa med 19 mm fäste. Passande borrhjär.
Nr 20-2803-64 Diam 6,4 mm 215:—
Nr 20-2803-80 Diam 8 mm 219:—
Nr 20-2803-95 Diam 9,5 mm 229:—
Nr 20-2803-127 Diam 12,7 mm 258:—
Nr 20-2803-150 Diam 15,0 mm 297:—

Reservbör Nr 20-2806 till ovanstående stämborr.
6,4 mm 8,0 mm 9,5 mm 12,7 mm 15,0 mm
84:— 85:— 86:— 119:— 137:—

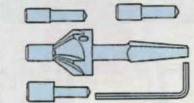

Brotsch för skärning av stämhylsa.
Nr 20-3153 468:—

Sinkningstillsats ger med en handöverfräs absolut passning vid tillverkning av skåp, lådor m.m. Både sinkor och tappar fräses i ett enda arbetsmoment. Max arbetsbredd 300 mm. Tjocklek 10–32 mm. Sinkningskam 12,5 mm. Vikt 7,2 kg. Passande kopieringar se 20-3069.

Nr 40-3068 557:—

Kopiering med passande sinkfräs i hårdmetall. Monteras på maskinens bottenplatta vid användning av sinkningstillsats. Ange fabrikat på handöverfräsen.

20-3069-1 RYOBI 150/500
20-3069-2 Elu Mof96/AEG
20-3069-3 Bosch 50/52/600
20-3069-4 Hitachi TR8
Pris pr sats 227:—



Klämfix det ideala tillbehöret för borrstativet. Snabb och enkel fastspänning av arbetsstycket. Glider efter pelaren och låses genom att hävarmen tryckes ned. **Utmärkt vid stämborring.** Hål diam. 34 mm passar 6-kantpelare (40-908 m.fl.)
Nr 30-2972-34 34 97:—

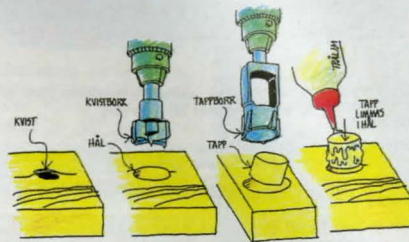

FÖR DOLDA SKRUVFÖRBAND

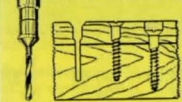

Borrsats. För borring och försänkning i ett tempo. Stålbart borrhjär. 1/2" skaft. Sats om 3 st med borrar i diam. 2,5, 3 och 3,5 mm.
Nr 20-615 79:50



Pluggskärare. Skär ut träpluggar lämpliga till borrsats 20-615. Plugg diam. i mm.
Nr Diam. Skr.nr Pris
20-2240 11,2 12 68:—
20-2241 9,8 10 68:—
20-2242 8,5 8 68:—

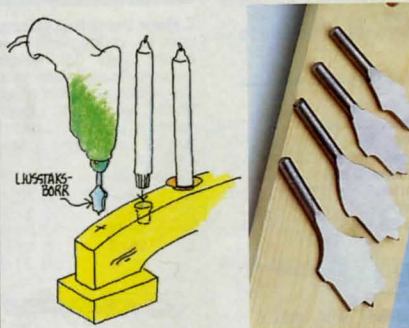

Ljusstaksbör i 4 storlekar för håltagning i trä. Borrarna gör ett koniskt hål som passar ljus och rundstav med diameter 12, 15, 23, och 28 mm. Tillv. C. I. Fall.
Nr 20-3598 Pr sats 129:—



Tappbör Nr 20-3049 av verktygsstål med cylindriskt fäste ϕ 10-30–13 mm, ϕ 35,40=16 mm. Tapparna överstiger angivet mått med 0,1 mm för exakt passning.
mm 10 15 20
Pr st 259:— 269:— 333:—
25 30 35 40
349:— 385:— 411:— 474:—

Kvistbör – cylinderbör Nr 20-3048 av verktygsstål med spets, två skär samt två försär. Cylindriskt fäste ϕ 10=6 mm, ϕ 15-30=8 mm, ϕ 35,40=10 mm. För borring av "rena" och exakta hål i trä.
mm 10 15 20
Pr st 64:— 74:50 83:—
25 30 35 40
95:— 110:— 132:— 159:—

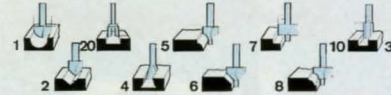

Fräsar 20-2338 av HSS-stål med 6 mm skaft för 18.000–28.000 v/min.

Fräsar 20-2339 lika ovanstående men av hårdmetall. Kullagrad styrtapp.

OBS! Samtliga hårdmetallfräsar (20-2339) levereras med 6 mm skaft samt spännhylsa 6–8 mm.

Typ	20-2338	20-2339
	HSS	Hårdme
1 Hålkälsfräs 8,0 mm	64:50	172:—
2 V-not fräs	66:—	149:50
3 Notfräs 10,0 mm	53:—	143:—
4 Sinkfräs HSS 14,3/HM 12,7 mm	77:—	149:50
5 Avrundningsfräs m. styrtapp	93:50	258:50
6 Falsfräs 45° m. styrtapp	87:—	210:—
7 Falsfräs 90° m. styrtapp	82:50	267:—
8 Profilfräs m. styrtapp	88:—	269:—
10 Notfräs 6 mm	46:50	135:50
20 Planfräs HSS 12,0/HM 19,0 mm	59:—	199:—

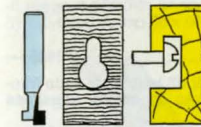

Upphängningshålfräs i hårdmetall (nyckelhålsfräs). För att fräsa upphängningshål på tex klockor, spegelramar m.m.
Nr 20-3874 139:—

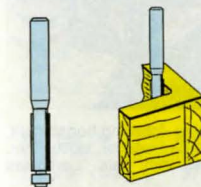

Kantfräs i hårdmetall med kullager, 6 mm skaft. För att fräsa bort överskjutande material vid t.ex. fanering, limning av board, laminat eller dyl. Fräsen har liten diameter för att komma in i skarpa hörn.
20-4168 136:—

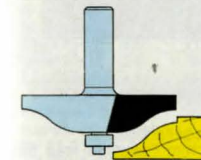

Frisfräs hårdmetall med kullager, för fräsning av dörrspeglar. Diam 67 mm. Max skärddjup 16 mm. 12 mm skaft.
Nr 20-2927 694:—



Fingerskarvfräs med kullager i hårdmetall. För fräsning av skarvar i möbel och inredningsdetaljer, både i längstrå och ändträ. Fräsens unika konstruktion gör det möjligt att fräsa skarvar från minimumtjocklek 11 mm till maximumtjocklek 36 mm. Genom att använda fingerskarvfräs får man mycket starka limfogar även i ändträ och svårlimmade material t. ex teak m.m. Finns med 8 alt. 12 mm skaft. Ange dim.
Nr 20-3873 855:—

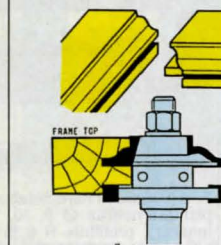

Profil – motprofilfräsats hårdmetall, för fräsning av t. ex. ramar till spegeldörrar typ allmogre. Diam 41 mm. För materialtjocklek min 16 mm, max 22 mm. Min effekt 750 W. Finns med 8 alt 12 mm skaft. Ange dim.
Nr 20-2926 920:—

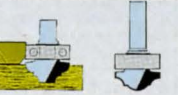
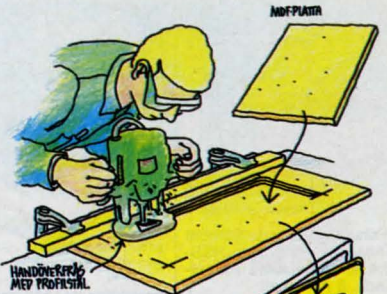

Profilfräs med kullager i hårdmetall. Skaft 12 mm, diameter 35 mm. Fräs för att fräsa t. ex. "falska spegeldörrar". En mall läggs på skivan (dörren) varvid fräsens kullager kan köra mot den.
20-2339-32 rakt botten-skär 560:—
20-2339-33 rundat botten-skär 560:—

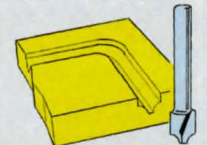

Profilfräs av hårdmetall med borrspets, för fräsning av falska speglar m.m.
Nr 20-2339-30 diam. 9,5 mm Pr st 210:—
Nr 20-2339-31 diam. 19,1 mm Pr st 364:—

Då vi inte kan presentera hela vårt fräsprogram i katalogen, sändes förteckning Br 50 på begäran.

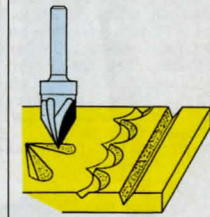

Treskärig V-notfräs i hårdmetall, 6 mm skaft. Tre specialslipade skär som är slipade ur en homogen hårdmetallkropp. Fräsen skär mjukt och fint t. ex. vid gravering av namnskyttar, dekorer av möbler och andra träföremål.
20-4169 337:—



Frässets. Grundsoriment innehållande 8 olika HSS-fräsar förpackade i plastlåda. 6 mm skaft. Nr 20-2401 498:—



Notfrässets innehållande notfräsar i hårdmetall. Storlek 4, 6, 10 och 12 mm med 6 mm skaft, samt reducerhysa 6-8 mm. Lev. i plastlåda. Nr 20-3871 495:—

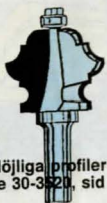

Möjliga profiler se 30-3821, sid 55

Universalprofilfräs med kullager i hårdmetall. Genom att använda olika delar av stålet vid upppepade fräsningar kan en mängd olika profiler erhållas. Diameter 48 mm, skärbredd 40 mm och skaft 12 mm. Maskinen bör vara stationär eller monterad i ett bord. Nr 20-3870 780:—



Gångverktyg 1". Sats med gångverktyg för att tillverka trälister med gängor. Innehåller 1 st gängtapp 1" för invärdig gängning. 1 st snedtyg för utvärdig gängning 1". Nr 30-4171 595:—

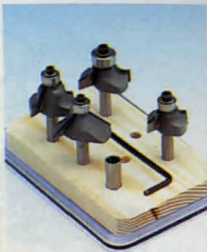

Profilfrässets i hårdmetall. Profilfrässets innehållande 1 st avrundningsfräs R 8,0 mm, 1 st fasfräs 45°, 1 st profilfräs med dubbelradie 4 + 4 mm samt 1 st reducerhysa 6-8 mm. Alla fräsarna har hårdmetallskär och är försedda med kullager. Avrundningsfräsarna har 2 storlekar på kullagren vilka kan bytas inbördes. Nr 20-3872 875:—



Hårdmetall frässets med 10 mm notfräs, 70° V-notfräs samt profilfräs (lika 20-2339-8) som vid utbyte mot medföljande kullager används som avrundningsfräs (lika 20-2339-5). 6 mm skaft. Nr 20-3123 445:—

KÖPINFORMATION SE SID 300



Fräsbord för stationär användning av handöverfräs. Tar liten plats när Du inte använder det. Levereras med fräsanhåll, ned- och tillhållare samt strömbrytare med 0-spänningsutlösare. Bordsyta 80 x 60 cm. Arbetshöjd 75 cm. Vikt 20 kg. Nr 40-3290 1695:—

Tillbehörssats för fräsbord. För att kunna använda fräsbordet till sticksåg och cirkelsåg. Innehåller sågskydd och geringsanhåll. Nr 40-3869 295:—



Borrguide för precisionsborrning -fräsning horisontellt, vertikalt 45-90°. På kanter, runda material, skivor mm. Passar bormaskiner med 43 mm hals. Levereras omonterad. Nr 30-2459 198:—



Profilfrässets i hårdmetall innehållande: planfräs/notfräs Ø 6, 10, 19 mm (samtliga med bottenkär), profilfräs R 6,35 mm med kullager (genom utbyte mot medföljande större kullager erhålls avrundningsfräs), fasfräs 45° Ø 25,4 mm med kullager, fasfräs 90° Ø 32 mm med kullager, hålkärnfräs Ø 9,5 mm samt sinkfräs Ø 12,7 mm. Samtliga fräsar med 6 mm skaft. Förpackade i trälåda. Nr 30-4134 597:—



Borrställ av plast för 50 metallborrar i grovlek 1,0, 1,1, 1,2, 1,3 osv. upp till 5,9 mm. Grovleken på varje hål tydligt angiven. Storl. 145 x 90 x 20 mm. Nr 20-776 12:—

Borrställ, lika föregående men med hål för 40 borrar 6-10 mm diam. Storl. 200 x 110 x 20 mm. Nr 20-141 16:—

Borrställ med hål för 19 st borrar 1-10 mm med 0,5 mm intervaller. Plattstorlek 120 x 80 x 20 mm. Nr 20-1566 11:—

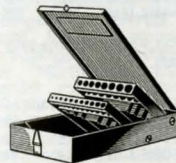

Borkassetter, stabilt utförda i brännlackerad stålplåt o. med numererade hål passande borrar. Utan borrar:

30-319 för 19 st borrar 1-10 mm med 0,5 mm intervall. 164 x 98 x 31 mm. 34:50

30-1138 för 25 st borrar 1-13 mm, 0,5 mm int. 198 x 98 x 50 mm. 57:—

30-1137 för 50 st borrar 1-5,9 mm, 0,1 mm int. 150 x 98 x 39 mm. 96:—



Dubbhålsborr 60° av HSS enl. DIN 333A.
Nr Diam. Pr st
20-2525-20 2,0 11:—
20-2525-25 2,5 13:—
20-2525-315 3,15 16:—

HSS-borr passande blindmutter. Pris pr. st.
Nr 10-3158 6,1 mm 5:—
7,1 mm 6:40, 9,1 mm 9:—
Popnitborr, snabbstäl för blindnit.
Nr Diam. mm pris
10-27-1 3,2 4:—
10-27-2 4,1 5:30
10-27-3 4,9 6:90

Hammarborr med SDS-plus fäste. Hårdmetallskär. Lev. i sats om 5 x 110, 6 x 110, 8 x 120 och 10 x 110 i plastetui.
30-3849 Pr/sats 135:—



Installationsborr Nr 10-621 av förnicklat stål m. hårdmetallskär. För såväl slagbormaskiner som roterande bormaskiner vid borrning i marmor, skiffer, tegel, betong o. dyl.

mm	4	4,5	5
Pr st	4:60	4:80	4:90
	5,5	6	7
	8	8	8
4:90	4:90	5:60	6:50
	10	12	14
	16	16	16
9:—	12:—	17:30	22:—
	18	20	22
	25	25	25
27:—	31:30	43:—	53:—

Installationsborsats, 4 st 4, 5, 6, 8 mm. Förp. i plastfodral. Nr 20-2687 23:—



Skruvplugg. Sats i hushållförpackning för såväl lätta som tunga föremål. Består av ca 100 st hullingsförsedda pluggar som sitter bergsäkert. Längder från 25 till 40 mm. För skruvdiam. 3-6 mm. 4 passande borrar med hårdmetallskär medföljer. I plastlåda 11 x 18 x 2 cm. Nr 30-2138 53:—



30-403 = 30-319 med 19 st svenska snabbstälborrar. 369:—
30-405 = 30-1137 med 50 st svenska snabbstälborrar. 649:—
30-406 = 30-1138 med 25 st imp HSS-borror. 248:—
30-407 = 30-1138 med 25 st svenska snabbstälborrar. 769:—



Borsats med 13 st varmvalsade snabbstälborrar i hel o. halv mm 2-8 mm. I plastkassett. Nr 30-718 74:—

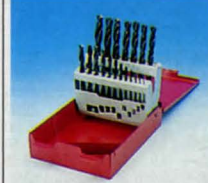

Borkassett av plåt 164 x 112 x 35 mm. Innehåller 19 st snabbstälborrar 1-10 mm med 0,5 mm intervall. Nr 20-402 125:—



Borsats med 13 st snabbstälborrar (1,5, 2,0, 2,5, 3,0, 3,2, 3,5, 4,0, 4,5, 4,8, 5,0, 5,5, 6,0, 6,5). I plastkassett. Nr 20-2083 42:—



30-403 = 30-319 med 19 st svenska snabbstälborrar. 369:—
30-405 = 30-1137 med 50 st svenska snabbstälborrar. 649:—
30-406 = 30-1138 med 25 st imp HSS-borror. 248:—
30-407 = 30-1138 med 25 st svenska snabbstälborrar. 769:—

Borrboks, innehåller 13 st snabbstälborrar 1,5-6,5 mm med 0,5 mm intervall +3,3 och 4,2 mm. Borkassetts lock vrides till önskad bordinnervid syns i lockets fönster. Nr 30-3238 125:—



Borrboks. Innehåller 19 st snabbstälborrar 1-10 mm med 0,5 mm intervall. Borkassetts lock vrides till önskad bordinnervid syns i lockets fönster. Nr 30-2643 118:—



Kombi-box innehåller 18 st borror. Snabbstälborr, betong och träbör i följande diameter 3, 4, 5, 6, 8 och 10 mm. Kombi-boxens lock vrides tills önskad bordinnervid syns i lockets fönster. Nr 30-3238 125:—



Borrboks, innehåller 13 st snabbstälborrar 1,5-6,5 mm med 0,5 mm intervall +3,3 och 4,2 mm. Borkassetts lock vrides till önskad bordinnervid syns i lockets fönster. Nr 30-3300 69:—

CHUCKAR



Borrchuck METABO Futuro Top, med slagfast säkring. Lämplig även för slagbormaskiner samt för vänstergång. 20-2987 och 20-2988 med $\frac{3}{8}$ " alt $\frac{1}{2}$ " gänga, ange typ. Gripvidd i mm.

Nr	Gripv.	Kona	Pris
20-2987	10		345:-
20-2988	13		420:-
20-2989	13	B16	498:-
20-2990	16	B18	515:-

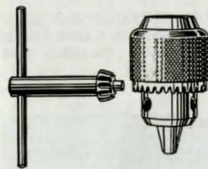

Borrchuck, 3-backig. Med nyckel.
Nr Gripv. Kona Pris
20-516-3 13 mm B16 98:-
20-516-4 16 mm B18 119:-

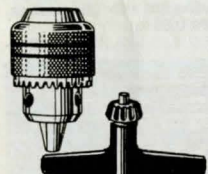

Borrchuck, 3-backig. Med nyckel. Invändigt gängade förutom 20-2426 och 20-2427 vilka passar Black & Decker och är utvändigt gängade.
Nr Gripv. Gänga Pris
20-2426 10 mm $\frac{3}{8}$ " 75:-
20-2427 13 mm $\frac{3}{8}$ " 105:-
20-2431 13 mm $\frac{1}{2}$ " 133:-

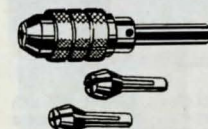

Borrchuck Eclipse med 3 utbytbara spännhylsor gripvidd 0,25-2,5 mm. Skåft $\frac{1}{4}$ "
Nr 20-2479 169:-



Borrchuck, självspännande. Med denna chuck kan insättning eller utbyte av verktyg ske ögonblickligen genom ett enkelt hand-grepp utan hjälp av nyckel. Koniskt fäste.

Nr Gripv. Kona Pris
30-65 13 mm B16 133:-
30-66 16 mm B18 159:-



Borrchuckar, trebackiga, självcentrerande med cylindriskt skåft. Längd 11-14 cm.

Nr	Skåft	Gripv.	Pris
20-146	8	8	89:-
20-147	12	10	94:-
20-148	12	13	117:-



Chucknyckel. Tappdiam. 6 mm. Kuggdrev 10-13 mm. Passar bl.a. Black & Decker småmaskiner.
Nr 20-856 15:-

Chucknyckel. Tappdiam. 6 mm. Kuggdrev 14-17 mm. Passar de flesta medelstora och större bormaskiner, bl.a. tyska AEG, Bosch, Metabo m. fl.
Nr 20-857 16:50



Hållare för chucknyckel. Av gummi.
Nr 20-750 11:-



Skär- och gängpasta, oumbärlig vid smörjning av all skärande metallbearbetning, t.ex. borrar, gängning och brotschning. Förbättrar skärprestanda och utökar verktygslivslängden radikalt. Levereras i 50 gr tub.
Nr 35-101 41:-



Svarvchuck, diam. 80 mm för fastsättning på fläns-skiva med 3 st skruvar M5 x 22. Spännvidd innerbackar 23-73 mm, ytterbackar 3-76 mm.
Nr 20-2511 625:-



Roterande dubb, spetsvinkel 60°. Nål- och kullagerad.
Nr Kona Pris
20-2510-1 MK1 195:-
20-2510-2 MK2 259:-
20-2510-3 MK3 298:-

Dorn till borrhuckar. Finns med Morsekona 1, 2 eller 3 på skåftet.
20-522 m. B12 chuckkona.
20-518 m. B16 chuckkona.
20-519 m. B18 chuckkona.
Skåft 1 2 3
Pris 27:- 32:- 36:-



Kiljagare av specialstål-härdade-brunoxiderade.
Nr KonaPr st
20-2513-1 1+2 27:-
20-2513-3 3 41:-

Spännbultsats i praktisk metallhållare. Satsen innehåller 52 delar: 6 st T-spårsmutter, 6 st mutter med fläns, 4 st förlängningsmutter, 6 par spännunderlägg steglöst ställbara med snedtaning, 3 par spännjärn med trapptänder, 12 par spännskruv längd 75, 100, 130, 150, 180 och 200 mm.
Nr 40-3531-1 M 10 659:-
Nr 40-3531-2 M 12 729:-
Nr 40-3531-3 M 14 859:-

Spännbultsats enl. ovan. Passar koordinatbord 40-3304.
Nr 40-3611 M 12 729:-

Spännbultsats innehåller 4 st mutter med fläns i övrigt lika 40-3531. Levereras i träetui. Passar koordinatbord 40-3341 och fräsbord 40-3339
Nr 40-3610 M 8 519:-

SVARVAR



Tekniska data:
Dubbehöjd 102 mm
Dubhavstånd 480 mm
Spindelbörning 20,5 mm
Spindel kona MK3
Dubbdockskona MK2

Spindelvarvtal: 100, 250, 300, 500, 850, 1700 v/min.
Bäddens bredd 114,5 mm
Motor 220V/370W
Vikt ca 75 kg

Metallsvarv MJ-480 A. En robust svarv lämplig för finmekanik, modelltillverkning, reparationsarbeten m.m. Stabil bädd och slipat V-prisma ger hög precision. Samtliga spindlars axialspel är justerbara. Huvudspindeln är lagrad i koniska rullager. Spindelns enl. DIN 55021. Kuggremsdrift mellan motor och spindel. Varvtalsändring via kilrem och hävarm. Toppsliden ställbar -45. Gängning både vänster och höger tack vare reversibel längdmatning. Levereras med 100 mm 3-backschuck (inkl. in- och utvändiga backar), två fasta dubbar MK2 och MK3, medbringarbult med mutter, 4-sidigt stålfäste, kugghjulssats (9 st) samt nyckel. (Stativ ingår ej).
Nr 40-4100 10995:-

Skåpstativ av plåt med utdragbar spånlåda. Förberedd för montering av kylvätskeanordning. Levereras omonterad.
Nr 40-3334 1995:-

Medlöpande stöddocka.
Nr 30-3336 478:-

Fast stöddocka.
Nr 30-3335 595:-



Vertikalslid med släde ställbar 60 mm i höjddied. (Bilden visar rundmatningsbordet mont. på vertikalsliden).
Nr 40-3337 2895:-

Rundmatningsbord med delningsanordning. Delning via delningsskiva efter hållring och stift. (Två st med delning 33, 36 och 39, resp. 27, 34 och 42 samt en skiva med delning 38 och 40). Bordet graderat 360°. Vikt ca 6 kg.
Nr 40-3338 2970:-

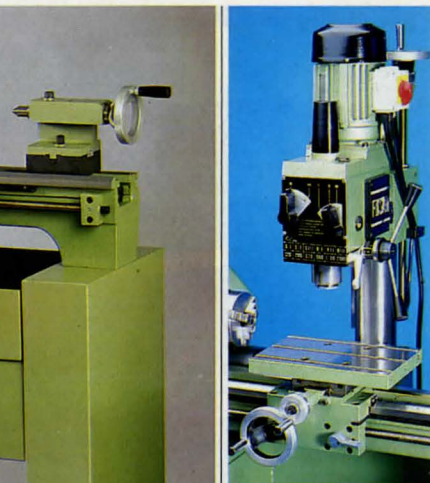

Fräs- och borpelare FV-320. Huvudet kan svängas 360° i båda planen. Ställbar 370 mm i höjd. Utliggning 163 mm. Spindel-fäste MK2. Spindelns vertikalförelse 40 mm. Spindelvarvtal: 120, 200, 370, 680, 1100 och 2000 v/min. Motor 220V/180W. Levereras med 0,5 l olja, verktyg samt vinkel-fäste för montering på FS450AN.
Nr 40-3340 9695:-

Fräsbord med tre T-spår (cc 64 mm) för montering på tvåsliden vid bl.a. fräsarbeten. Mått: 255 x 165 mm.
Nr 40-3339 895:-

Fräschuck för fräser med cylindriskt fäste. Chucken är försedd med dragstångsgänga M10. Satsen innehåller fräschuck med MK2 kona och 5 spännhylsor 4, 5, 6, 8 och 10 mm.
Nr 20-3342 545:-

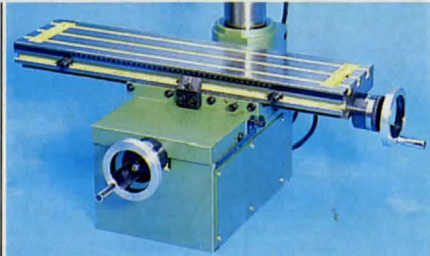

Koordinatbord med fäste för pelare 40-3340. Bordet försedd med tre T-spår, cc 45 mm. Skalorna är graderade 0,025 mm. Bordets mått: 630 x 150 mm. Längdvarmatning 380/140 mm. Totalhöjd 255 mm.
Nr 40-3341 4985:-



Finmekanikersvarv Hobbymat. En universalmaskin konstruerad och byggd i en fabrik som tillverkar urmakarsvarvar med högsta precision. Man kan utföra alla slags svarvarbeten, gängning, fräsning och borrar. Hobbymat är byggd på en vridstyvt fotplatta. Svarvbådden är tillverkad av bästa stålgiutgods och alla glidytor är noggrant slipade. Slädens långa slidstyrningar är justerbara. Toppsliden ställbar $\pm 45^\circ$ för konsvarvning. Längdmatningen har två hastigheter. Spindelns rotationsriktning ändras lätt med en strömställare. Skalringar på rattarna medger exakt inställning. På pinolen finns millimeterskala för exakt mätning av borrhjulet. Med maskinen följer en komplett drevsats för gängskärning. Samt frästillsats. Standardutrustning: Se bild. Tekniska data för Hobbymat: Dubb höjd 65 mm, dubbavstånd 300 mm, spindelborrning 12 mm, spindelagring – justerbara koniska precisionsrullager, spindelhast (4 st) 250-2000 v/min, motor 220 V/435 W, uppställningsyta 800 x 280 mm, vikt ca 45 kg. **OBS! Frästillsats ingår.**

Nr 40-2540 6695:–

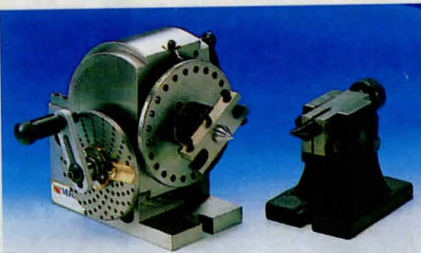

Delningsapparat för direkt, indirekt och differentialdelning. Härdad och slipad spindel med precisionsrullager. Spindelockan svängbar mellan $10-90^\circ$ och försedd med graderad skala. Direktdelning för 2, 3, 4, 6, 8, 12 och 24 delningar. Med två medföljande delningskivor erhålles alla delningar mellan 2-50 och många mellan 52-380. Gängad spindelns för montering av chuck på medföljande planskiva. Dubb höjd 173 mm, spindelgenomgång 18 mm. Levereras med pinoldocka, medbringare, 2 st delningskivor samt planskiva.

Nr 40-4029 2995:–



Fräspelare för fräsning och borrar. Huvudet kan både vridas och svängas 360° och möjliggör all slags fräsning. Ställbar i höjd, 320 mm. Utliggning 185 mm. Spindelfäste MK1. Spindelns vertikalförrelse 50 mm. Spindelvarvtal 315, 560, 900 och 1600 v/m. Fräsbordets yta 165 x 120 mm. Motor 220V/ 250W. Vikt 40 kg. (Lev. utan spännhylschuck).
Nr 40-2731 4795:–

Verktygshållare med 5 hylsor 3–12 mm.
Nr 30-2732 796:–

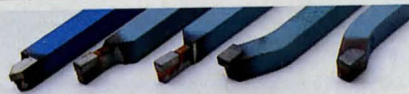

Svarvstållsats med 5 olika lödda hårdmetallskär.
Nr 20-2642 388:–



Koordinatbord av gjutgods, försett med två T-spår. Skallorna är graderade 0,2 mm. Längd och tvärrörelse har en stigning av 2 mm/varv. Bordets längd 310 mm, bredd 140 mm. Bredd T-spår 15 mm. Centrumavstånd T-spår 64 mm. Längd-/tvärrätning 180/100 mm. Total höjd 118 mm. Vikt 18 kg.
Nr 40-3304 1495:–

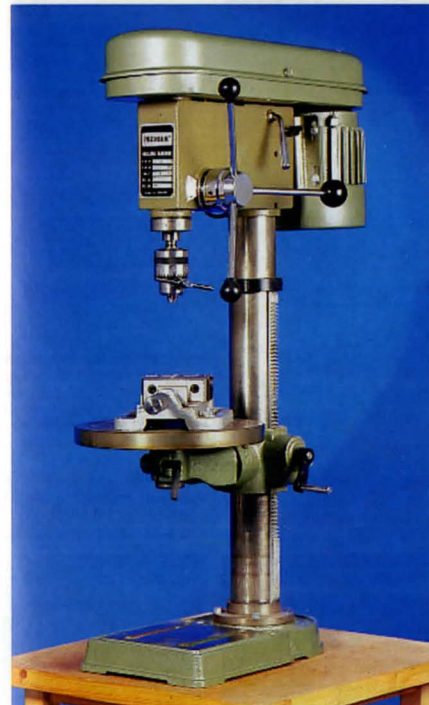

Pelarborrmaskin Sving 360 mm. Avstånd från spindel till grundplattan 600 mm. Avstånd från spindel till bord 420 mm, bordsdiam. 290 mm, vridbart 360° runt pelaren. Spindelkona MK2. Borrchuck max 16 mm. Pelarens diam. 80 mm. 12 hastigheter, område 215–2430 v/min. Totalhöjd 1010 mm. Avstånd spindel-pelare 165 mm. Nettovtikt 75 kg. Levereras med motor 220 V/365 W. (Ma skruvstycke 40-2425 ingår ej).
Nr 40-655 1995:–

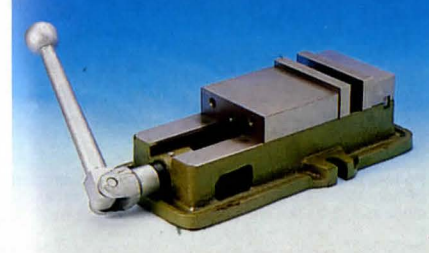

Maskinskruvstycke av stålgiutgods med härdad bädd. Skruvstycket har en speciell konstruktion som gör att arbetsstycket inte "kryper upp" utan hålls på plats. Backarna (bredd 106 mm) är flyttbara vilket ger ett spännområde på 267 mm. Skruvstyckets total längd 320 mm, höjd 89 mm. Vikt 16 kg.
Nr 40-3532 1695:–

Vridplatta till ovanstående skruvstycke. Diam. 245, höjd 32 mm. Graderad 360° . Vikt 4 kg.
Nr 40-3533 349:–



Pelarborrmaskin bordsmodell. Sving 204 mm. Avstånd från spindel till grundplattan 225 mm. Spindelrörelse 50 mm. Bordyta 160 x 160 mm, vridbart 360° runt pelaren samt ställbart $\pm 45^\circ$. 13 mm nyckelchuck. Pelarens diam. 47 mm. Spindelvarvtal 830/1650/3750 v/min. Totalhöjd 560 mm. Motor 220 V/240 W. Skyddsform IP44. Vikt 21 kg.
Nr 40-3293 995:–

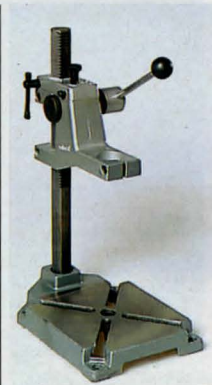

Borrarstativ för såväl borrar som fräsning. Passar AEG, Bosch, Metabo m. fl. maskiner med 43 mm hals. 45 cm hög sexkantpelare med kuggstångsmatning, mm-graderad skala och ställbart borrarstopp. Avstånd pelareborrcentrum 125 mm. Matningsdjup 240 mm. Basplatta 185 x 200 mm av gjutgods. Vikt 6,8 kg. Med specialfäste 30-909 passar även Black & Decker, SKIL.
Nr 40-908 398:–



349:–

Bormaskinsstativ i kraftigt utförande. Passar samtliga maskiner med 43 mm hals. Kuggmatning, mm-graderad skala och ställbart borrarstopp. Avstånd pelareborrcentrum 160 mm. Borrdjup 65 mm, totalt matningsdjup 280 mm. Basplatta 185 x 200 mm. Totalhöjd 575 mm. Vikt 5,6 kg. Levereras med maskinskruvstycke 30-2958.
Nr 40-3696 349:–



Borr- och frässtativ med unik möjlighet att reglera verktyget i både sidled och höjddled. Utmärkt vid långhålsborrning och alla andra typer av fräs och borrarbeten. Ställbart djupanslag med mm skala. Inställbart fäste 360° runt den horisontella pelaren för bormaskiner eller fräsmotorer med 43 mm hals. Stor gjuten planslipad bordsplatta 185 x 300 mm. Horisontell stålpelare 35 cm lång. Lodrät pelare 50 cm hög. Djupmätning 70 mm. Längdmätning 180 mm. Vikt 14,5 kg. (Rundmätningsbord 30-2751 samt koordinat- och fräsbord 40-2862 ingår ej).

Nr 40-2656 989:-

Koordinat- och fräsbord för exakta borr- och fräsarbeten i trä, metall och plast. Justerbar prismastyrning. Längd- och tvärmätning 320 resp. 100 mm. Skälringar graderade 0,1 mm. Bord 400 x 180 mm, med fem T-spår. Vikt 6,7 kg. Passar de flesta borrarstativ och pelarborrmaskiner.

Nr 40-2862 1495:-

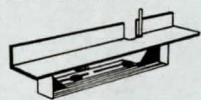

Fräsbord passande stativ 40-2656.
Nr 40-2657 385:-



Spännklover för festsättning av arbetsstycken på 40-2862.
Nr 30-2935 ...Pr par 115:-

Tvingar för 40-2862
Nr 30-2936 ...Pr par 147:-

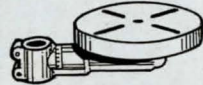

Rundmätningsbord, passande 40-2656. Ställbart 0-90° samt roterbart runt centrum. Diam. 180 mm.
Nr 30-2751 229:-



Vinkelfäste för horisontell infästning av bormaskiner i borrarstativ. Passar halsvidd 43 mm.
Nr 30-911 59:-

KÖPINFORMATION
SE SID 300



Borrarstativ passande bormaskiner med halsvidd 43 mm t.ex. AEG, Bosch och Metabo. Plattans storlek 210 x 170 mm. Höjd 450 mm. Borddjup 60 mm. Vikt 2,5 kg. Fästet för bormaskin roterbart.
Nr 30-1572 194:-

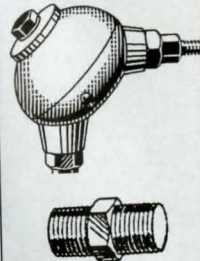

Vinkelväxel, passande handbormaskiner med 3/8" chucksindel, varvid vinkelväxeln sättes in mellan bormaskinen och dess chuck. Beroende på hur växeln vändes, kan varvtalet fördubblas eller nerväxlas. 1.2. Självsmörjande lager. Vikt 0,4 kg.
Nr 30-1202 269:-

Passbult med 3/8" gänga i båda ändar.
Nr 20-43 25:-



Kombinationshållare för horisontal och vertikal fastsättning av bormaskin med 43 mm hals, i bormaskinsstativ eller på bordskant.
Nr 30-2494 49:-

BÖJLIGA AXLAR bör ej belastas med sliprondeller eller liknande effektkrävande tillsatser. Förvara helst axlarna hängande raka.



Hobbyaxel, böjlig. Max hast. 3.500 v/m. Självsmörjande friktionslager. Ej för kontinuerlig drift. 6 mm anslutningsaxel, 3-backs chuck ställbar 0-6 mm. Längd 100 cm.
Nr 30-1427 149:-

Böjlig axel med 8 mm anslutningsaxel och 3-backs chuck, 0-8 mm. Längd 130 cm. Lämplig för verkstadsbruk då den medger kontinuerlig drift. Kullager i båda ändar. Max hast. 6000 v/min.
Nr 30-1428 199:-

Böjlig axel Metabo BWS 3 tillåten för varvtal upp till 30.000 v/min. Lämplig för fräsning och slipning. Levereras med 6 mm spännstång.
Nr 30-2360 798:-



Levereras omonterad och utan vinkelslip.

Kapstativ för enhands vinkelslipmaskiner. Ger exakt snitt i önskad vinkel. Lev. m. anhåll med snabbblåsning.
Nr 40-3555 198:-

Kapstativ, lika 40-3555 men för större vinkelslipmaskiner.
Nr 40-3823 345:-



Svarv avsedd att fästas på kanten av en arbetsbänk med max 60 mm tjocklek. Dubbhöjd 80 mm. Levereras med ställbart anhåll, kullagrad motdubb, drivdubb, 100 mm plan talrik samt fäste för bormaskiner med 43 mm hals.
Nr 30-2726 295:-



Bormaskin med tre spännstångar 0,1 - 2,5 mm. 5 verktyg för fräsning, borrarning, slipning och kapning. Motor 12 - 15 V, 20 W. 14.500 v/min. Levereras med batterihållare för 4 st 4,5 V batterier 3R12 (ingår ej).
Nr 30-3935 189:-

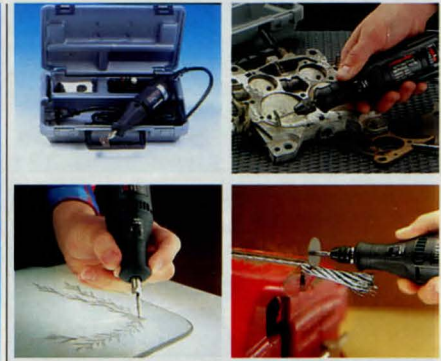

Moto-tool, en högvarvig råstark universalmaskin lämplig för precisionsarbeten. Klar att anslutas till 220 V. Steglös hastighetsreglering 10.000 - 30.000 v/min. Effekt 125 W. Vikt 0,45 kg. Lämplig för formning, slipning, polering, gravering och borrarning/fräsning i de flesta material. Levereras i kraftig förvaringslåda med 15 tillbehör, spännhylse-chuck 3,2 mm och trebacks-chuck 0,4 - 3,2 mm.
Nr 30-3809 598:-

Slip tillsats för sågkedjor. Levereras med 3 st slipstift, 4,0 mm, 4,8 och 5,4 mm. (Reservstift 20-2674).
20-4016 98:-



Böjlig axel till Moto-Tool. Längd 107 cm.
20-4069 298:-

Borrarstativ till Moto-Tool. Gapdjup 115 mm.
30-3997 249:-



79:-

Elektroniktänger av stål, kromade och polerade med isolerade skänklar. Lev. i sats om 5 olika tänger, alla 13 cm långa.
Nr 30-3810 79:-

SLADDLÖSA VERKTYG



NU 3,6 V!
Högre moment.

395:-

Skruvdragare uppladdningsbar. Löstagbart 3,6 V kraftpaket med Ni-Ca-batterier. Reversibel. Varvtal 190 v/min. Ådragningsmoment 0-3,2 Nm. Vikbart handtag för bästa grepp. Lev. med 26 st bits (spår-, stjärn-, sexkant-, torx-, 4-kant-, sju hylsor 6-12 mm, sju hylsor 3/16"-1/2" samt magnetfäste), extra kraftpaket samt S-märkt laddare. Laddningstid 3-5 tim. Förp. i kraftig förvaringsväska. Nr 30-4004 395:-

Skruvdragare laddningsbar lika ovan men lev. med ett kraftpaket, S-märkt laddare samt två bits. Nr 30-4005 249:-

Nr 20-3554 Extra kraftpaket 2,4 V Pr st 94:-
Nr 20-4006 Extra kraftpaket 3,6 V Pr st 98:-



Nyckellös chuck med 1/4" 6-kantfäste. Gripvidd 6,4 mm. Passar de flesta skruvdragare. Nr 20-3730 47:-



Laddare för 7,2, 9,6 eller 12 V ackumulator. Laddningstid 1 tim. Elektronisk laddn.begränsare. Anslutning 220 V.
Nr 30-4040-72 7,2 V Pr st 198:-
Nr 30-4040-96 9,6 V Pr st 198:-
Nr 30-4040-12 12 V Pr st 235:-
Akkumulatorer.
Nr 20-3729-48 4,8 V Pr st 206:-
Nr 20-3729-72 7,2 V Pr st 295:-
Nr 20-3729-96 9,6 V Pr st 375:-
Nr 20-3729-12 12 V Pr st 455:-
Batteriprovarare se sid 131

Laddare för 7,2 V ackumulator, men för anslutning till 12 V alt. 24 V cigaretttändaruttag i bil/lastbil.
Nr 30-4041-12 12 V Pr st 168:-
Nr 30-4041-24 24 V Pr st 185:-

40 Pristillägg fr.o.m 1/1 -92 på Ni-Ca-ackumulatorer och maskiner där sådana ingår. 2,4 V + 34:-, 3,6 V + 41:-, 4,8 V + 72:-, 7,2 V + 108:-, 9,6 V + 143:-, 12 V + 179:-.



Sladdlös bormaskin/skruvdragare 7210 VW. En lätt maskin med högt vridmoment. Steglös varvtalsreglering 0-250/0-600 v/min. Höger-vänstergång. Inbyggt överbelastningsskydd. Elektrisk motorbroms. Levereras med 10 mm nyckelchuck, 7,2 V ackumulator samt 1 tim. snabbbladdare. Vikt inkl. ack. 1,1 kg. 30-4030 798:-



Sladdlös bormaskin/skruvdragare 9613 WVB. Konstruerad för yrkesbruk med steglös varvtalsreglering 0-400/0-1100 v/min. Höger-vänstergång. 6 olika positioner för inställningar plus fast borrläge. Elektrisk motorbroms samt överbelastningsskydd. Levereras med 13 mm nyckelchuck, 9,6 V ackumulator samt 1 tim. snabbbladdare. Förpackat i kraftig transportlåda av plast. Vikt maskin inkl. ack. 1,8 kg. 30-4031 1185:-

Sladdlös bormaskin/skruvdragare 1213 WVB. Lika ovanstående maskin men med kraftfull 12 V ackumulator och laddare. Vikt maskin inkl. ack. 2,0 kg. 30-4032 1385:-

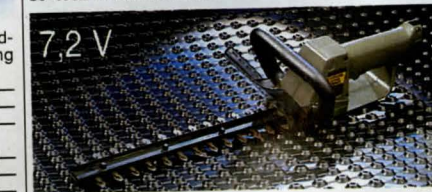

Sladdlös häcksax 7,2 V. Lätt och smidig för noggrann klippning av häckar och buskar. Inga avklippa sladdar längre. Blad 350 mm med dubbel växelvis klippning. Vikt inkl. 7,2 V ackumulator 1,7 kg. Levereras utan 7,2 V ack. och laddare. 30-4037 395:-

Nedanstående maskiner levereras utan ackumulatorer och 220 V laddare. Detta ger dig, som redan har en maskin, möjlighet komplettera med ytterligare funktioner till ett mycket förmånligt pris. Separata laddare och ackumulatorer se sid 40. (Bormaskin 30-4000 passar ej).

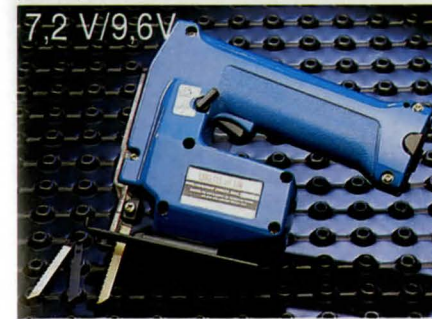

Sladdlös sticksåg 7223 W. Svängbar fotplatta upp till 45° och stödrulle. Slaglängd 15 mm. Slagtal 2200/min. Två sågblad (fäste typ C) ingår. Vikt inkl. ackumulator 1,3 kg. Levereras utan 7,2 V ackumulator och laddare. 30-4033 298:-

Sladdlös sticksåg 9623 W. Lika ovanstående maskin men för 9,6 V batteri. Vikt inkl. ackumulator 1,5 kg. Levereras utan 9,6 V ackumulator och laddare. 30-4034 395:-



Sladdlös planslipmaskin 7218 W. Enkel pappersfästning. 6000 slibrörelser/min. Slipyta 85 x 180 mm (passande slippapper 31-207). Vikt inkl. ack. 1,2 kg. Levereras utan 7,2 V ackumulator och laddare. 30-4036 298:-



Sladdlös tigersåg 12 V. Mångsidigt användbar på de flesta material. Kommer åt överallt. Slaglängd 15 mm, 3000 v/min. Ställbar fotplatta. Längd 404 mm. Vikt inkl. ack. 1,5 kg. Levereras med två sågblad men utan 12 V ackumulator och laddare. 30-4035 497:-

Reservblad för tigersåg. Förp. om 5 st.
Nr 20-4043 24 130 mm Stål,mäss.alu. 49:-
20-4044 9 150 mm Trä,plast 39:-

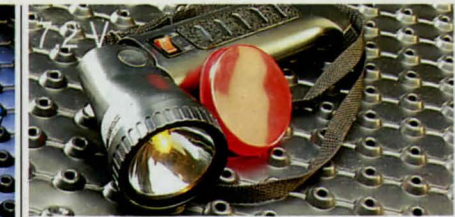

Sladdlös stavlampe 7,2 V. Reflektorn ställbar i olika vinklar. Ger ett koncentrerat vitt sken i ca två timmar (fast alt. blinkande). Levereras med bärrem, argonlampe (extra glödlampe bakom reflektorn) men utan 7,2 V batteri och laddare. Vikt inkl. ack. 0,5 kg. 30-4038 98:-

Reservglödlampe 7,2 V. 22-3556 Pr st. 4:50



Dammsugare 7,2 V för våt/torr sugning. Hög sugeffekt. Vätskekapacitet 350 ml. God åtkomlighet med fogmunstycket. Storlek 405 x 107 x 118 mm. Lev. utan 7,2 V ackumulator och laddare. 30-4039 149:-



Sladdlös bormaskin/skruvdragare med löstagbar 7,2 V ackumulator, 5-7 tim. laddningstid. Varvtal 300/500 v/min, reversibel. Ställbart ådragningsmoment i 4 olika lägen ger möjlighet till precisionskravning i olika material. Nyckelchuck 1,5-10 mm. Levereras i transportlåda med en löstagbar ackumulator 7,2 V (plats finns för ytterligare en ack.), laddare, 5 borrar 2-6 mm, 4 bits för spårskruv och stjärnskruv samt 6 st 6-kant-hylsor 5-10 mm med adapter 6-kant - 1/4" fyrkant. Vikt bormaskin inkl. ackumulator 1,2 kg. Nr 30-4000 598:-
Nr 20-4001 7,2 V ackumulator för 30-4000 197:-

OBS! Högre priser från 1/1 -92 på uppladdningsbara artiklar. Se sid 300.



549:-

Elektronisk slagbormaskin Bosch PSB420 RE. Steglös varvtalsreglering 0-2600 v/min. Höger-vänstergång. Ineffekt 420 W, slagtal 41.600/min. Borrkapacitet: stål 8 mm, betong 10 mm, trä 20 mm. Lev. med 10 mm nyckelchuck. Halsmått 43 mm.
Nr 30-3615 Begr. parti 549:-



469:-

Sticksåg Bosch PST52A. Svängbar fotplatta 45° för geringssågning. Sägbladets fäste typ A. Ineffekt 270 W. Sägdjup i trä 52 mm, stål 3 mm. Slagtal i tomgång 2700/min. Lev. med sågblad samt nycklar.
Nr 30-3616 Begr. parti 469:-



469:-

Planslipmaskin PSS 220. En lätt enhandsmanövrerad planslipmaskin för trä och metall. Lugn och tyst gång. Enkel och säker slippappersfästsättning. 20.000 slippapperer per minut. Excenterrörelse 2,4 mm. Slipplattans yta 92 x 182 mm. Effekt 150 W. (Passande slippapper 31-207). Vikt 1,9 kg.
Nr 30-3255 469:-



Slagbormaskin CSB 550 SRE electronic. Steglös varvtalsreglering med förval 0-3000 v/min. Höger-vänstergång, för i- och lossdragning av skruvar. Bitsfäste i spindelns. Ineffekt 550 W. Slagtal 48.000/min. Borrkapacitet: stål 10 mm, betong 15 mm, trä 25 mm. Lev. med 13 mm nyckelchuck, sidohandtag samt djupanslag för skruvdragning i plan med materialytan. Halsmått 43 mm. Vikt 1,7 kg.
Nr 30-3104 995:-



Slagbormaskin CSB 850-2RET electronic. Constant-Electronic med halvårsreglering: Obelastat = belastat varvtal. Steglös varvtalsreglering med förval 0-3000 v/min. Höger-vänstergång med torque control: vridmoments förval 1/30 Nm för jämn skruvdragning samt material- och verktygsanpassad gångning. Elektroniskt blockerskydd. Ineffekt 850 W. Slagtal 48.000/min. Borrkapacitet: stål 13 mm, betong 20 mm, trä 40 mm. Lev. med 13 mm nyckelchuck, samt sidohandtag med djupanslag. Halsmått 43 mm. Vikt 2,85 kg.
Nr 30-3105 2098:-



Borrhämmare PBH 200-RE electronic. Pneumatiskt hammarverk ger slagborrning nästan utan påskjutkraft. SDS-plus borrarfäste med spärrautomatik ger enkelt borrarbyte och maximal kraftöverföring. Omkoppling från slag - till normalborrning i trä och stål. Steglös varvtalsreglering 0-1100 v/min. Höger-vänstergång, för i- och lossdragning av skruvar. Ineffekt 420 W. Slagtal 6000/min. Borrkapacitet: betong 20 mm, stål 13 mm, trä 30 mm. Lev. med sidohandtag, djupanslag. Halsmått 43 mm. Vikt 2,3 kg.
Nr 30-3100 2098:-



Pendelsticksåg PST 54-PE, med steglös varvtalsreglering. Ställbar pendelrörelse på sågbladet. Svängbar fotplatta 45° för geringssågning. Stödruille för sågbladet (fäste typ A). Effekt 380 W. Sägdjup i trä 54 mm, i stål 5 mm. Slagtal i tomgång 500-3000/min. Vikt 1,9 kg. Sägblad fäste typ A.
Nr 30-2725 947:-



Cirkelsåg PKS 54. Mångsidigt användbar cirkelsåg för trä och plast, med upp till 54 mm sågdjup. 900 W-motor och ett högt varvtal 5000 v/min ger tillsammans med hårdmetallklinga ett perfekt snitt. Inb. slirskydd förhindrar att motorn bränns sönder om klingan fastnar. Vinkelsågning till 45°. Levereras med teflonbehandlad hårdmetallklinga (160/16 mm). Vikt 3,6 kg.
Nr 40-2613 998:-



Enhands-vinkelslip PWS 6-115 för 115 mm slipskivor (axelhål 22 mm). Lågt växelhjul för god åtkomlighet. Tomgångsvarvtal 10.000 v/min. Kullagrad motor 220V/600W. Vikt 1,6 kg.
Nr 30-3617 698:-



Planslipmaskin PSS 230 E. En lätt enhandsmanövrerad planslipmaskin med steglös varvtalsreglering för trä och metall. Lugn och tyst gång. Enkel och säker slippappersfästsättning. 14.000-20.000 slippapperer per minut. Excenterrörelse 2,4 mm. Slipplattans yta 92 x 182 mm. Effekt 150 W. (Passande slippapper 31-207). Vikt 1,9 kg. Levereras med dammsugadapter.
Nr 30-3133 698:-

OBS! Bilden visar PEX 125



Exenterslipmaskin PEX 115A. Den nya slippprincipen: excenterrörelse plus rotation ger finaste slippresultat och största avverkning. Mycket tystgående och vibrationsfri. Dammsugning genom slippapperet. Kardborrefäste för snabbt pappersbyte. Tomgångsvarvtal ca 10.000 v/min. Excenterrörelse 2 mm. Diam. slipplatta 115 mm. Effekt 190 watt. Vikt 1,35 kg. Lev. med sex sorterade slippapper.
Nr 30-3671 698:-

Exenterslipmaskin PEX 125 AE. Funktion lika PEX 115 A men med styrelektronik och inställbart varvtal. Ställbart extrahandtag. Tomgångsvarvtal ca. 11.000 v/min. Slipplatta diam. 125 mm. Effekt 250 W. Vikt 1,65 kg. Lev. med slippappersats.
Nr 30-3880 959:-

Slippapper för PEX 125 AE. Kornstorlek lika ovan.
Ange kornstorlek. Förp. om fem papper.
20-3881 Pr/förp. 22:50

Sugkåpa för PEX 115.
Nr 20-3882 42:-
Sugkåpa för PEX 125.
Nr 20-3883 44:50

Slippapper för PEX 115A. Kornstorlek 40, 60, 80, 120, 180, 240, 320, 400. Ange kornstorlek. Lev i förp. om fem papper.
Nr 20-3672 Pr förp 21:50

Polersvamp med kardborrefäste för PEX 115/125.
Nr 20-3673 57:-
Polerhätta med kardborrefäste för PEX 115/125.
Nr 20-3674 55:-



Elhyvel PHO 100. Vändbara hårdmetallstål - båda sidor skärande. Hyvelbredd 82 mm. Spändjup 0-1 mm. Elektroniskt utbalanserat kutter ger lugn gång. Falsdjup 0-8 mm. Motor 220 V/450 W. Varvtal 19.000 v/min. Med 4 m gummikabel. Vikt 2,1 kg.
Nr 30-3107 797:—



Elhyvel PHO 20-82. Vändbara hårdmetallskär. Hyvelredd 82 mm. Spändjup 0-2 mm. Falsdjup 0-20 mm. Motor 220 V/710 W. Varvtal 13.000/min. Vikt 3,6 kg.
30-4195 1198:—

Spånsäck PHO 100. Nr 30-3108 174:—
Falsanslag PHO 100. Nr 30-3109 24:—
Parallellanslag 100/20-82 Nr 30-3110 87:—
Spånsäck PHO 20-82. 20-4196 178:—
Falsanslag PHO 20-82. 20-4197 25:—
Hårdmet.stål 1 par 82 mm. Nr 20-3523 68:—



Elektro - Pendelfogsvans PFZ 550 - PE. Mångsidigt användbar i de flesta material. Kommer åt överallt. Ställbar elliptisk bladpendling ger högre skärhastighet. Snittdjup i trä 150 mm. Stål 12 mm. Med elektronik för optimal snitthastighet i alla material. Slagtal 500-2600 slag/min. Fotplattan är rörlig och utdragbar. Ineffekt 550 W. Vikt 3,0 kg. Lev. med 4 m. anslutningskabel, ett sågblad för trä samt nyckel.
Nr 30-3289 1298:—

Typ	Material	Längd	Pr par
1	Trä/Plast	130 mm	32:—
2	Trä/Plast Lättbetong	280 mm	45:—
3	Trä-snabba snitt	205 mm	40:—
4	Alu, Plast, Järn 3-6 mm	75 mm	40:—
5	Järn, Metall 5-12 mm	130 mm	44:—
6	Järn, Metall rör/profiler 3-8 mm, mycket flexibel	180 mm	74:—
7	Trä med spik, metall, gips	130 mm	29:50
8	Gipsplattor, Lättbetong	130 mm	34:—
9	Fil	Pr st 228 mm	198:—
10	Rasp	Pr st 228 mm	198:—



Bandslip PBS 75 E. Slipyta 75x130 mm. Slipband 75x533 mm. Steglöst reglerbar bandhastighet 170-330 m/min. Motor 220 V/620 W in. Vikt 3,2 kg. Kan köras stationärt och fastsättes då upp och ner med två tvingar. Levereras med dammsäck samt ett slipband grovlek 80. (Passande slipband 20-1077 se sid 17).
Nr 40-2961 1498:—



Överhandsfräs POF 400 A. Lätthanterlig maskin med låg vikt för mångsidiga fräsarbeten. Obelastat varvtal 27.000 v/min. Effekt 400 W. Maximalt fräsdjup 48 mm. Lev. med 6 mm spännhylsa, parallellanslag, centerstift för cirkelskärning samt nyckel. Anslutning till spånutsug. Vikt 1,8 kg.
Nr 30-3508 887:—



Överhandsfräs POF 600 ACE, för alla slags träarb. inom hobbyomr. Konstant elektronik. Drivmotorn löstagbar, kan även användas som rak slipmaskin. Obelastat varvtal 12-27.000 v/min. Effekt 600 W. Maximalt fräsdjup 50 mm. Levereras med 6 mm spännhylsa, parallellanslag med ledtrulle, centerstift, tillsats för kopierfräsning, distansplatta, nyckel. Anslutning till vanlig hushållsdammsugare eller grovsugare. Vikt 2,3 kg.
Nr 30-3287 1298:—
Nr 20-3424 Spännhylsa 8 mm 46:—



Hetluftsfläkt PHG 520. Ett mångsidigt verktyg för torkning, förtunning, lödning, formning av plastdetaljer, färgborttagning m.m. Munstycke av rostfritt stål. Ställ för stationär drift. Två effektlägen: 300/500°C, 240/420 l/min. Upptagen effekt 1500 W. Vikt 0,7 kg.
Nr 30-2971 396:—

Hetluftsfläkt PHG 600 CE. Lika ovan men med konstant elektronik ger samma temperatur oavsett luftmängd. Även för svetsning av plast mtrl. Steglöst reglerbar temperatur: 100-600°, 260/520 l/min. Effekt 2000 W. Vikt 0,7 kg.
Nr 30-3139 739:—

Flatmunstycke för färg- Reflektormunstycke för borttagning. skarvning av plaströr.
Nr 20-2968 56:— Nr 20-2969 53:—

Glasskyddsmunstycke för borttagning av kitt vid omglasning av fönster.
Nr 20-2974 56:—

Tillbehör Nr 20-3640 för PHG 600 CE. OBS! Alla munstycken med 9 mm fäste kräver reduceringsmunstycke 9 mm.

Typ	Beteckning	Pr st
-1	Reducermunst. 9 mm	59:—
-2	Svetsmunst. 9 mm fäste för plastsvetstråd upp till 5 mm	98:—
-3	Slitsmunst. 9 mm fäste för överlappssvetsning av PVC	59:—
-4	Skärmunstycke 9 mm fäste för hård skumplastupp till 100 mm	69:—
-5	Polyetensvetstråd 4 mm Ø	67:—
-6	Hård PVC-svetstråd 4 mm Ø	67:—
-7	Mjuk PVC-svetstråd 4 mm Ø	67:—
-8	Polypropylen - 4 mm Ø	67:—
-9	Polyetylen - 4 mm Ø	67:—



Limpistol PKP 20-E. Kapacitet 20 g/min. Mekanisk frammatning ger noggrann dosering. Limpatroner i längder upp till 200 mm kan användas.
Nr 30-3285 379:—

Limpatroner till ovanstående limpistoler. Storlek 11 x 45 mm. Vikt 125 g.
Nr 20-2854-1 Transparent 27 st/sats 28:—
Nr 20-2854-2 Begie 27 st/sats 29:—

Limpatron transparent 11 x 200 mm. Vikt 500 g.
Nr 20-3286 98:—

Bilden visar PSR 7,2 VE



Sladdlös bormaskin Bosch PBM 7,2 VE. Kraftig maskin med löstagbar ackumulator, vilket med en extra ack. ger möjlighet till mer kontinuerlig drift. Steglös hastighetsreglering. Höger- och vänster-gång. Obelastat varvtal 0-300/650 v/min. Nyckelchuck 10 mm. Komplet med laddare, laddningstid 3 timmar. Vikt 1,3 kg. Lev. m. dubbel skruvmejselklinga.
Nr 30-3584 997:—

Sladdlös bormaskin/skruvdragare. PSR 7,2 VE. Lika PBM 7,2 VE men med momentförval och skruvdragarfäste direkt i spindeln.
30-4194 1298:—



Bormaskin/skruvdragare GSR 9,6 VE electronic. Löstagbart kraftpaket som laddas på en timme. Mekaniskt manövrerad 2-hastighetsväxel. Elektronikströmställare, steglös varvtalsreglering 0-400/0-900. Inställbart vridmoment i 5 lägen 0,5-8 Nm. Höger/vänstergång för borming och skruvdragning. Chucknyckel och mejselklinga förvaras i maskinen. Vikt 1,7 kg. Levereras med laddningsagg., batteripack, 9,6 V, 10 mm chuck samt mejselklinga.
Nr 30-3270 2540:—

Extra ackumulatorsats för Bosch sladdlösa verktyg.
Nr 20-3511 7,2 V Gröna maskiner Pr st 395:—
Nr 20-3512 9,6 V Blå maskiner Pr st 585:—



Enhands-vinkelslip PWS 710 för 125 mm slipskivor (axelhål 22 mm). Lågt växelhus för god åtkomlighet. Spindelspärr för bekvämt och säkert slipskivebyte. Tomgångsvarvtal 11.000 v/min. Kullagrad motor 220 V/710 W. Vikt 1,5 kg.
Nr 30-3106 939:—



Pendelsticksåg GST 60 PE/SDS med system för lätt och bekvämt sågbladsbyte utan verktyg. Hög kapacitet tack vare 4-stegspendling. Elektronisk reglering av såghastigheten. 500–3100 v/min. Reglerbar och urkopplingsbar luftstråle håller såglinjen fri från spån. Ställbar fotplatta 0–45° kan skjutas bakåt för kantnära sågning. "CLIC" fäste av sågbladet. Sägdjup i trä 60 mm stål 10 mm. Ineffekt 520 W. Vikt 2,4 kg. Levereras med 3 sågblad (typ A) med spjälkningskydd samt nycklar. **Nr 30-3275 2525:—**

Sågbord för stationär användning av Bosch sticksågar. Arbetsyta 220 x 250 mm. **Nr 20-3276 234:—**

Kylmedelsbehållare för kylning av sågbladen vid sågning i metall och plast. **Nr 20-3277 186:—**



Enhandsvinkelslipmaskin GWS9-125 CS electronic. Med SDS-mutter för snabbbyte av skivor utan verktyg. Reglerautomatik ger konstant varvtal med högre slipeffekt och minskad slipskivförbrukning. Mjukt startförlopp – större säkerhet. Spindelspär för bekvämt skivbyte. Tomgångsvarvtal 10000 v/min. Ineffekt 900 W. Vikt 1,55 kg. Skivdiam. 125 mm, hål 22 mm. **Nr 30-3273 1695:—**



Handöverfräs GOF 1600. Yrkesmaskin med hög effekt. Spindellåsning för enkla fräsbyten. Anslag för förhandsinställningar av tre olika fräsdjup. Tomgångsvarvtal 22.000 v/min. Ineffekt 1600 W. Vikt 5,7 kg. Lev. med spännhylsa för 12, 8 och 6 mm skaft, styrhylsa, sidoanslag samt nycklar. **30-4193 2249:—**



Vinkelslipmaskin GWS-180S. Medeltung, Universalmaskin för grovslipning och kapning. Slank konstruktion med låg växelhusprofil. Spindelspär för bekvämt skivbyte. Snabbspännmutter SDS-Clc som standardutrustning. Tomgångsvarvtal 8500 v/min. Ineffekt 2000 W. Vikt 4,2 kg. Skivdiam. 180 mm, hål 22 mm. **Nr 40-3274 2145:—**



Vinkelslip M62/80 för 180 mm rondeller (axelhål 22 mm). Uptagen effekt 1600 W. Tomgångsvarvtal 8500 v/min. Vikt 4,4 kg. Kapskiva ingår ej. **Nr 40-3004 1759:—**

Polermaskin M51/15. Uptagen effekt 450 W. Tomgångsvarvtal 1500 v/min. Vikt 3,5 kg. Utmärkt för alla slags polering. Levereras med 178 mm stödrondell, fäste M14. **Nr 40-3005 2258:—**

Tillbehör till polermaskin **Lammullshätta. Nr 20-3006 78:—**

Skumplastrondell (limmas på stödrondellen).

Nr	Typ	Pris
20-3008-1	Mjuk	24:—
20-3008-2	Hård	49:—

Dynrondell (lägges mellan stödrondell och lammullshätta). **Nr 20-3007 58:—**



Bänkslipmaskin DS 5150TS, med i det närmaste helt vibrationsfri gång. Motor 220 V/275 W. Varvtal 3000 v/min. Levereras med vit specialskiva (bredd 40 mm, diam. 150 mm) för slipning av eggverktyg, samt smärgelskiva bredd 20 mm. Vikt 7,3 kg. **Nr 40-3009 798:—**



Planslipmaskin SKIL 662 H. Lätthanterlig tack vare det extra fronthanndaget. Tystgående och nästan vibrationsfri. Slipyta 93 x 190 mm. 20.000 sliprörelser/min. Effekt 175 W. Vikt 1,5 kg. (Passande slippapper 31-207). **Nr 30-3644 Begr. parti 398:—**



Vinkelslipmaskin SKIL 1459 H. Kompakt byggd med växelhus i lågprofil. Säkerhetsströmbrytare av "dödmans-grepp" typ Effekt 500 W. Tomgångsvarvtal 9.500 v/min. Skivdiam. 115 mm. Vikt 2,2 kg **Nr 30-3645 Begr. parti 649:—**



Bandslipmaskin SKIL 1200 H – med automatisk bandcentering. Extra fronthanndag för maximal kontroll. Slipyta 76 x 130 mm. Band 76 x 457 mm. Bandhast. obelastad 200 m/min. Effekt 600 W. Lev. med inbyggd dammsugare samt slipram. Vikt 2,75 kg. **Nr 30-3646 Begr. parti 698:—**



Bandputsmaskin SKIL 1400 H. Automatisk centering av slipbandet. Möjlighet att slipa ända in till kanten och att montera maskinen upp och ner på arbetsbänk. Inbyggd dammsugarsamlare. Arbetsyta 102 x 130 mm. Bandhastighet 450 m/min. Dubbelisolerad motor 220 V/1000 W. **Nr 40-48 1395:—**



Slagbormmaskin SKIL 6432 H. Steglös varvtalsreglering 0-2700 v/min. Höger-vänstergång för skruvdragning. Ineffekt 450 W. Slagtal 43.000/min. Borrkapacitet: stål 13 mm, betong 10 mm, trä 30 mm. Lev. med 13 mm nyckelhuck. Halsmått 43 mm. Vikt 1,5 kg. **30-4189 498:—**

Hyvel SKIL 94 H. Vändbara hårdmetallskär. Hyvelbredd 8 mm. Spändjup 0-0,6 mm. Falsdjup 0-15 mm. Motor 220 V/400 W. Varvtal 20.000/min. Vikt 1,7 kg. **30-4191 649:—**



Cirkelsåg SKIL 1850 H. Lättåtkomlig och enkel djup- och vinkelinställning. Kapacitet 50 mm vid 90°. Motor 220 V/830 W, 4300 v/min. Hårdmetallklinga // 152/20 mm. Vikt 3,8 kg. **40-4190 798:—**



Handöverfräs SKIL 1835 U. Kraftig maskin med spindellås för snabbt bitsbyte. Vridbart anslag för förinställning av tre olika fräsdjup. Tomgångsvarv 25.000/min. Ineffekt 800 W. Vikt 3,2 kg. Lev. med spännhylsor för 6 och 8 mm skaft, sidoanslag, nycklar. Förpackat i kraftig transportväska. **40-4192 1298:—**



Slagbormaskin Metabo Sbe 1015/2S-R + L Signal Plus. Ny design. Elektronisk vridmomentbegränsning inställbar mellan 1-9, förhindrar trasiga skruvskallar. Även utmärkt vid montering när lika moment önskas. Väljarskivan för max. varvtal resp. momentinställning har skyddad placering i bygelhandtaget. Ineffekt 1010 W, avgiven effekt 610 W - 60 % verkningsgrad. **Lysdiodreglerad signalelektronik** på maskinens ovansida visar: -driftsberedskap, -högergång, -vänstergång, förestående överbelastning, -förinställt vridmoment uppnått, -kolborstbyte. 2 hastigheter **höger och vänstergående med dubbel elektronisk varvtalsreglering**: önskat max. varvtal ställs in på väljarskivan (t.ex. 600 v/min), då erhålls genom intryckning av strömbrytaren steglös reglering 0 - 600 v/min. Varvtal tomgång = fullast 0-1000/0-2400 v/min. Låsbar vid varje önskat varvtal.

När maskinen används som skruvdragare kan borrchucken demonteras och då passar vanliga bits och hylsor med 1/4" (6,3 mm) sexkantfäste direkt i borspindel. Fullt vridmoment även vid vänstergång, viktigt vid demontering. Högeffektivt slagverk. Robust växelhus i metall. Metabo säkerhetskoppling. Elektronisk startströmsbegränsning och mjukstart. Förvaringsfack för borrar o.dyl. i stödhandtaget. Borrkapacitet: stål 16 mm, trä 40 mm, betong 20 mm. Lev. med Metabos slagbormfasta snabbspännande säkerhetsborrchuck 0 - 13 mm och sidohandtag med borrjupanslag. Hålmått 43 mm. Vikt 2,4 kg.

30-4185 3195:--



Metabo slagbormaskin Sbe 710/2S R + L-Signal. Ny design. Smidig lätthanterlig maskin med väljarskivan inbyggd i bygelhandtaget. **Lysdiodreglerad signalelektronik** (lika 30-4185). Ineffekt 710 W, avgiven effekt 410 W. Borrkapacitet: stål 13 mm, trä 30 mm, betong 16 mm. Förvaringsfack för borrar o.dyl. i stödhandtaget. Lysdiod indikerar kolborstbyte. Lev. i kartong med nyckelchuck 13 mm och sidohandtag med borrjupanslag. Vikt 2,2 kg. I övrigt funktioner lika 30-4185.

Nr 30-3824 2198:--



Kylvätskebehållare, för kylning av sågklingan vid sågning av metall och plast. Passar 30-2598. **Nr 30-2600 178:--**

Metabo pendelsticksåg EP 564 med steglös elektronisk slagvalsreglering 500-3000/min. tomgång och automatisk hastighetsstabilisering. Stödruille m. styrspår för badet. Tack vare sågbladets pendelrörelse (inställbar 0-3) erhålls ökad avverkningsförmåga och därmed snabbare sågning dessutom kan sågningen påbörjas utan förborring. Växelhusets sidor är räfflade, för uppspanning i skruvstycke för stationärt bruk. Fotplattan ställbar 0-45°. Ineffekt 550 W. Kapacitet: trä 60 mm, ickejärnmetall 20 mm, stålplåt 6 mm. Automatisk spänblåsning. Vikt 2,4 kg. Lev. med 3 sågblad (typ A), spjälkningsnyckel och nyckel.

Nr 30-2598 2198:--

Sticksågbord, för stationär användning av Metabos sticksåg 30-2598. Arbetsyta 250 x 183 mm. Levereras med tving för fastsättning på arbetsbänk.

Nr 30-2599 265:--



Handcirkelsåg Metabo Ks 1468S-automatic med säkerhetskoppling. **Byggt för hård kontinuerlig drift.** Ineffekt 1400 W, avgiven 800 W. Sågklingans vinkelinställning och parallellitet i förhållande till sågbordet justerbar för maximal noggrannhet. Enkelt byte av sågklinga genom låsning av sågaxeln. Sägjup 0 - 68 mm, vinkelsågning till 45°. Varvtal tomgång 4600 v/min. Vikt 5,6 kg. Lev. med hårdmetallklinga 190/20 mm, 14 tänder, parallellanslag och nyckel.

40-4186 2485:--

Metabo planslip Sr 221 En högvarvlig maskin med inbyggd slippdammsutugning och dammpåse. Håll i slippplattan för effektivare utslug, perfekt åtkomlighet och enkelt pappersbyte. 22.000 svängningar/min. Ineffekt 220 W. Slippplatta 92 x 190 mm. Lev. m. 3 sorterade slippapper. Vikt 1,8 kg.

Nr 30-2813 1299:--

Hålstans -gör håll för utslug i standardslippapper (Nr 31-207 alt 31-220).

Nr 30-2814 86:--

Nr 20-3509 Reservdampåsar 5-pack Pr förp. 43:--



Handöverfräs Ryobi R 150. Dubbelliserad. Fräsdjup max 60 mm. Anslag för förhandsinställning av 3 olika fräsdjup. Tomgångsvarvtal 24000 v/min. Upptagen effekt 750 W. Vikt 2,7 kg. Levereras med 6 och 8 mm spännång, hårdmetallfräs, schablonplatta, parallellanslag samt verktyg. **Nr 30-2860 1595:--**



Handöverfräs Ryobi R-500. Specialmaskin för inrednings- och möbelsnickeri. Tre stegsanslag för förhandsinställning av 3 olika fräsdjup. Tomgångsvarv 22000 v/min. Effekt 1500 W. Vikt 5 kg. Levereras med spännhylsor för 6, 8, 12 och 13 mm skaftdiam. sidoanslag med fininställning, rullanslag, schablonplatta, nycklar samt 1 st hårdmetallfräs. **Nr 30-2505 2198:--**



Elhyvel Ryobi L 1323 A. Helt kullagrad. Välbalanserad. 82 mm hyvlsbredd. Skärdjupinställning 0-3 mm. Fälsdjup 0-23 mm. Främre sulan försedd med V-spår för fashyvlning. Motor 220 V/710 W. Varvtal obelastad 14000 v/min. Vikt 3,2 kg. Längd 295 mm. Levereras med djup- och sidoanslag, inställningsmall för hyvilstål, bryningsstöd och nyckel. **Nr 30-2858 1398:--**

Nr 20-2859 Hyvelstål HSS Pr par 77:--



Limpistol, dubbelliserad med mekanisk frammatning för noggrann dosering. Munstycket teflonbelagt, minskar risken för brännskador. Smältlim med stor häftkraft, limmar sekundsnabbt. Levereras med 3 st limpatroner 8 x 100 mm. **30-4052 59:--**



Limpistol lika ovan men med hög kapacitet för professionell användning. Utbytbar munstycke med värmeisolerande mantel och droppskydd. Levereras med tre olika munstycken, 6 st limpatroner 11 x 150 mm. Förpackat i kraftig förvaringslåda av plast. **30-4053 98:--**



Limpistol "sladdlös". Drives med butangas (samma typ som för cigarettändare). Hög effekt. Patronerna matas in i pistolen med tummen. Levereras med extra munstycke samt 4 st limpatroner 11 x 100 mm. Gas ingår ej. **30-4156 198:--**

Limpatron transparent 80 x 100 mm. 12 st/förp.

20-4097 14:50

Limpatron transparent 11 x 100 mm. 25 st/förp. Vikt ca 250 g.

20-4098 29:--

Limpatron transparent 11 x 150 mm. 25 st/förp. Vikt ca 375 g.

20-4099 45:--



Bandslipmaskin med 150 mm sliptallrik. Kraftigt stativ med bandaggregatet ställbart för både horisontell- och vertikal slipning. Slipband 100 x 910 mm. Motor 220 V/250 W. Levereras med ställbart slipbord och anhöll (0-45°). Vikt 19,5 kg.

Nr 40-3057 998:—
 Slipband 100 x 910 mm, för trä och metall. Finns i grovlek 40, 80 och 120. Ange typ.
 Nr 30-3058 Pr st 36:—
 Slipband-Rondeller 150 mm diam. Nr 31-604 se sid 18



Bandslip med 225 mm sliptallrik. Kraftig modell med stativ av gjutjärn. Bandaggregatet ställbart 0 - 90°. Bordet vid sliptallriken kan även monteras vid slipbandets kortsida. Slipband 150 x 1220 mm. Motor 3-fas 220/380 V 0,75 kW försedd med 0-spänningsutlösare och strömbrytare med inbyggt 5-poligt CEE uttag. Vikt 52 kg. Levereras med ställbart slipbord, geringslinjal samt golvstativ. Strömbrytare och golvstativ är omonterade.

40-4143 2875:—
 Slipband 150 x 1220 mm. Finns i grovlek 40, 80 och 120 korn. Ange grovlek.
 30-4183 Pr st 38:—

Sliprondell Ø 225 mm. Grovlek 40, 80 och 120 korn. Ange grovlek.
 30-4214 Pr st 18:—



Bandsåg med tre hjul för största möjliga sågdjup. Ram av vridstiv stålprofil. Stabil ställning, ställbart 0-45°. Kullagrade hjul diam. 170 mm. Dubbla bladledare med kullager som stödrullar. **Tre bladhastigheter:** 120 m/min för metall, 750 m/min för trä/plast, 1200 m/min för band-slipning. Uttag för spänsug diam 32 mm. Sågens totala höjd är 650 mm, bredd 750 mm. Bordets storlek 400 x 400 mm. Avstånd sågblad - stativ 360 mm. Såghöjd max 145 mm. Sågbladets längd 1783 mm.

Levereras med: motor 220V/410W samt strömbrytare med 0-brytare. (Skydds form IP44) klyvlinjal, geringslinjal med djupanslag, cirkelsågningslinjal, profilsliptillsats, planskiva (diam 150 mm) med ställbart anhöll. Vikt inkl. motor ca 30 kg.
 Nr 40-3175 1995:—
 Reservslipband till 40-3175 Pr 3 st 47:—
 Nr 20-3436 198:—
Golvstativ med hylla. Höjd 78 cm. Bordsyta 48 x 41 cm.
 40-4107 198:—



Kontursåg. Kraftig gjuten konstruktion. Hög matningskapacitet. Bordet ställbart 0-30°. Inbyggd spänsblåsning. Max såghöjd 45 mm, sågdjup 450 mm. Bladlängd 125 - 130 mm. Bladets hastighet 1720 slag/min. Motor 220 V/95 W. Nettovikt ca 27,5 kg.

Nr 40-3558 1595:—
 Reservbladssats, 5 st per förp.
 Nr 20-4007 Per sats 19:50



Bandsåg 2360 med ram och bord av gjutjärn. Bordet ställbart 0 - 45°. Kullagrade hjul Ø 350 mm. Dubbla bladledare med kullager som stödrullar. **Fyra bladhastigheter** 185/320/505/860 m/min. Sågens totala höjd inklusive golvstativ 165 cm. Höjd till bord 108 cm. Bordets storlek 356 x 356 mm. Avstånd sågblad - stativ 349 mm. Såghöjd max 140 mm. Sågbladets längd 2360 mm (passande sågblad 30-1081). Levereras med motor 3-fas 220/380 V 0,55 kW försedd med 0-spänningsutlösare och strömbrytare med inbyggt uttag för 5-poligt CEE uttag, klyvlinjal, geringslinjal samt golvstativ. Vikt ca 78 kg. Levereras med motor, golvstativ och strömbrytare omonterad.

40-4142 2885:—



Steglös inställning av skärhastighet.

Figsåg för sågning i de flesta material. Konstruktionen gör sågen mycket säker varför även barn med lätthet kan arbeta i den. Anslutning 220V/30W. Skärddiam: hårda träslag 6 mm, metall 0,8 - 3,0 mm.

Nr 40-3710 785:—
 Sågblad se lövsågblad sid. 14



OBS! Golvstativ ingår ej.

Bandsåg 2440. Utförd för att uppnå maximal säkerhet. Helt skyddat sågblad. Höjning och sänkning av bladstyrning samt ändring av bladspänning via rattar. Inbyggt förstoringsglas för exakt avläsning av sidoanslagets måttskala. Dubbel läsning av sågbordets läge. Kraftig och stabil stålkonstruktion med bord av slipat gjutjärn, ställbart 0 - 45°. Kullagrade hjul Ø 350 mm. Dubbla bladledare med kullager som stödrullar. Två bladhastigheter 300/1000 m/min. Uttag för spänsug diam. 100 mm. Sågens totala höjd inklusive golvstativ 172 cm, höjd till bord 110 cm. Bordets storlek 400 x 400 mm. Avstånd sågblad - stativ 342 mm. Såghöjd max 200 mm. Sågbladets längd 2440 mm. Levereras med: motor 3-fas 220/380 V 0,75 kW, försedd med 0-spänningsutlösare och strömbrytare med inbyggt uttag för 5-poligt CEE uttag. Klyvlinjal med ställbart aluminiumanslag. Vikt 83 kg. (Golvstativ ingår ej.) Motor och strömbrytare ej monterat.

40-4141 4985:—

Golvstativ till BS - 141. Levereras omonterat. Vikt 13 kg.
 40-4180 587:—

Geringslinjal med justerbart längdstopp.
 30-4181 197:—

Bandsågblad för trä, tandspetshårdade, längd 2440 mm.
 30-4182-6 6 mm 82:—
 30-4182-10 10 mm 84:—
 30-4182-15 15 mm 104:—

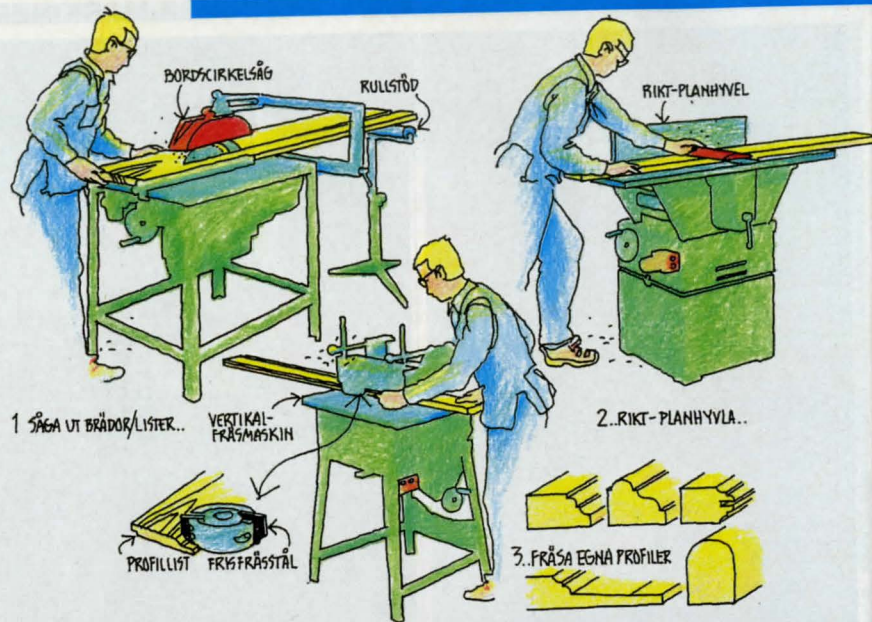

1 SÄGA UT BRÄDOR/LISTER... VERTIKALFRÄSMASKIN

2. RIKT-PLANHYVLA...

3. FRÄSA EGNA PROFILER



Spånhuvar. Passar till HMS 260 och R o P 254.
Anslutningshuv för rikt-hyvlning. Nr 40-2547 198:-
Anslutningsmuff för rikt-hyvlning. Nr 30-2408 219:-
Spånsäck, av plast. Nr 30-2413 Pr 25 st 97:-

Spånsug. Kapacitet 1000 m²/tim. Motor 220 V 0,55 kW. Levereras med fläkt av aluminium (ingen gnistbildning), 2,5 m sugslang Ø 100 mm samt två filtersäckar. Vikt ca 32 kg. Stativet levereras omonterat. Nr 40-4144 2195:-



Bordscirkelsåg Scheppach Prima TKU. En stabil stålkonstruktion med förzinkat bord 750 x 570 mm. Arbetshöjd 810 mm. Benställningen demonterbar varför sågen lätt kan flyttas. Stabilt och lättjusterat klyvanhåll. Säg-höjden regleras med en ratt. Klingan inställbar 0-45°. Säg djup max 85 mm. Motor 380 V/2200 W med automatisk broms. Varvtal 2850 v/min. Levereras med motorskydd och nollspänningsutlösare. Sägklinga av stål diam. 315 mm, axelhål 30 mm. (Geringslinjal med kullagrad släde samt materialstöd ingår ej). Vikt 50 kg. Nr 40-2393 4978:-

Geringslinjal med kullagrad släde. Oumbärlig vid justersågning och seriearbeten. Nr 40-2394 998:-

Materialstöd användes vid sågning av skivor m m. Nr 40-2395 868:-

Muff med 100 mm uttag för anslutning till spånsug. Nr 40-2381 189:-

Hjultillsats för att enkelt kunna flytta sågen. Nr 40-2931 498:-

Klyvkniv. Användes vid sågning med hårdmetallklinga. Nr 20-2963 79:-

Polermedel, för att uppnå minsta möjliga friktion på bordet. Sprayförpackning 400 g. Nr 35-305 105:-



Rikt- och planhyvel 254. En kraftig maskin med bord av slipat gjutjärn. Hyvlingsbredd 254 mm. Spåntjocklek 0-3 mm. Max höjd vid planhyvlning 150 mm. Bordslängd rikt- och planhyvlning 940 resp. 440 mm. Höjd till riktbord 90 cm. Automatisk matning vid planhyvlning. Inbyggd backslagsspärr. Kutterns varvtal 7400 v/min. Anslag ställbart 0-45°. Motor 3-fas 220/380 V 1,5 kW (2 hk). Försedd med 0-spänningsutlösare och strömbrytare med inbyggd uttag för 5-poligt CEE uttag. Vikt ca 102 kg. Levereras med motor, golvstativ samt strömbrytare omonterad. Nr 40-4140 5680:-

20-4178 Reservstål HSS 254 mm Pr par 260:-
20-4179 Reservstål Hårdmetall 254 mm Pr par 1058:-



Rikt- och planhyvel 150. En bra kompakt och stabil hyvel för såväl "hobbybruk" som yrkesanvändning. Bord av aluminiumgods. Hyvlingsbredd 149 mm. Max höjd vid planhyvlning 100 mm. Automatisk matning vid planhyvlning (7,5 m/min.). Rikthyvlingsbord längd 700 mm, varvtal kutter 5700 v/min. Max spåntjocklek 3 mm. Motor 220 V/370 W. Vikt 34 kg. Avstängbara matarvalsar av stål. Levereras med sidoanslag (ställbart 45-90°), samt kraftuttag med 10 mm 3-backschuck. Motor, strömbrytare och underställ är omonterade. Nr 40-4014 3985:-

Passande reservstål 20-3703 samt stålhållare 20-3704.



Stålhållare för vändbara HSS-stål. Levereras utan stål. Nr 30-2581 ... Pr par 196:-

HSS-stål, vändbara av engångstyp (2 eggar/stål). Monteras i stålhållare 30-2581 och användes i stället för omslipbara stål (30-1987). Nr 30-2582 Pr par 79:-

Rikt- och planhyvel HMS 260 med hyvlingsbredd 260 resp. 250 mm. Spåntjocklek 0-3 mm. Max höjd vid planhyvlning 140 mm. Rostskyddade rikt- och planhyvlingsbord, längd 1040 resp. 820 mm. Inmatningsbordet bekvämt höj- och sänkbar. Automatisk matning vid planhyvlning men med möjlighet att frikoppla matarvalsarna. Inbyggd backslagsspärr. Anslag ställbart 0-45°. Motor 3-fas 380 V 2,2 kW (3 hk), försedd med motorskydd och nollspänningsutlösare. Varvtal 6500 v/min. Höjd med golvstativ 820 mm. Komplet med hyvelstål samt erforderliga verktyg. Vikt ca 85 kg. Kan ej påbyggas. Nr 40-2306 8598:-



Kombinationsmaskin Wood Ster. En kompakt och stabil grundmaskin för "gör-det-självaren" och yrkesmanen. Bord av eloxerat aluminiumgods. Max. sågdjup 65 mm. Varvtal 5500 v/min. Bordsyta 400 x 500 mm. Hyvlingsbredd 149 mm. Spåntjocklek 0-3 mm. Varvtal 7000 v/min. Bordsyta 700 x 150 mm. Motor 220 V/1100 W. Maskinens yttermått 730 x 630 x 400 mm. 18 tänder, klyvanslag och geringsanslag för sågen. Utsugningsstos 80 mm samt kabel och stickpropp. Nr 40-3700 4998:-

Linjal 500 mm. Med längdstopp för montering på geringslinjalen. Nr 40-3701 197:-

Sidoanslag ställbart 90-45° för rikthyveln. Nr 40-3702 145:-

HSS-stål, vändbara av engångstyp. Monteras i stålhållare 20-3704. Levereras i par. Nr 20-3703 95:-

Stålhållare för vändbara HSS-stål. Lev. i par utan stål. Nr 20-3704 410:-



Kopieraggregat för svarv med dubbhöjd 125–210 mm. Kan användas både vid kopiering från tidigare arbetsstycke (master) och mall. Tillverkat av stål med släpade glidytor. Bussningar av självsmörjande material. Längdmätning max 900 mm. Max tvärmätning utan omställning 89 mm. Max master diam. 110 mm. Levereras med V-format skärstål. Fäste för mont. på svarv ingår ej.

- Nr 40-3051 1995:—
Skärstål ringform. Diam. 10 mm. Passar även Lunas kopieraggr. Nr 20-3053 109:—
Fäste för montering på svarv typ SP-1000. Nr 30-3054 265:—
Skärstål V-form. Diam. 8 mm. Passar även Luna. Nr 20-3052 79:—



Backskiva diam. 150 mm med fyra individuellt vändbara och inställbara backar. Spännvidd inv. 110–155 mm, utv. 18–125 mm. Fäste passande 40-2900. Nr 30-3323 329:—

SKYDDSGLASÖGON
SE SID 91.

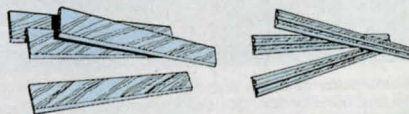

Kutterstål för stationära maskiner i HSS eller hårdmetall. Ange art. och typnr. Pris per par.

Typnr	Maskintyp	HSS	Hårdmetall
1	Emco 2000	30-3525	30-3526
2	Inca Automat	364:—	1250:—
3	Luna W-59	246:—	1058:—
4	Morten RPH 330	414:—	1724:—
5	Robland K210	209:—	1024:—
6	Robland K260	256:—	1210:—
7	Scheppach HM	250:—	895:—

Hyvstäl/vändskär i hårdmetall för elhandhyvlar. Passar de flesta förekommande maskiner där vändskär kan monteras.

Nr	dimension mm	Pr par
20-3523	82,0 × 5,5 × 1,1	65:—
20-3524	92,0 × 5,5 × 1,2	84:—

Träsvarv 1000. En stabil helsvetsad konstruktion med ett lägsta varvtal lämpat för svarvning enl. skärmetoden. Drivning via kilrem. Spindelhastighet (med två uppsättningar kilrepsskivor) 250–1750 v/min. Dubbhöjd 127 mm. Dubbavstånd 1000 mm. Spindelgånga UNC 3/4"–10. Motor 220V/370W. Strömbrytare med 0-spänningsutlösare. Vikt 36 kg. Lev med planskiva, drivdubb, roterande kullagerdubb, anhåll 220 mm samt nyckel.

Nr 40-2900 1595:—



Svarvstålssats, med 3 st verktyg längd 30 cm. Nr 30-4009 Pr sats 98:—



Vertikalfräsmaskin HF 33. Bordsyta 615 × 450 mm. Arbetshöjd 850 mm. Ställbar 100 mm i höjled. Spindelaxel 30 mm. Varvtal 3000/6000 och 9000 v/min. Levereras med utsug för spånsug, anhåll och styrrullar för jämnt tryck mot kuttern. Motor 3-fas 380 V/2,2 kW (3 hk), försedd med motorskydd, nollspänningsutlösare samt 5-poligt CEE skarvuttag. Vikt ca 75 kg. Nr 40-2390 8195:—

Matarverk för montering på bordsfrästillats och vertikalfräsmaskin HF30, HF33. Motor 220V/180W. Tre matningshastigheter 3, 6 och 9 m/min. Nr 40-3188 3995:—

Slid, med geringslinjal, kullagrad, 120 cm lång. Nr 40-2384 1295:—

Svarvstål se sid 8–9.

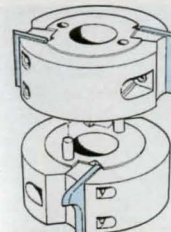

Universalkutter 100 × 40 mm. Spindelhål 30 mm. En ny konstruktion som gör det möjligt att montera flera huvuden på varandra för att erhålla större fräsbredd. Passar standard profilstål med stiftmontering. Lev. med 2 st falsstål. Nr 30-3676 596:—

Universalkutter lika ovan men med 6 par profilstål nr 1, 2, 13, 16, 17, 20 samt 2 st falsstål. Förp. i plastlåda. (I lådan finns plats för komplettering med flera stål.) Nr 30-3677 995:—

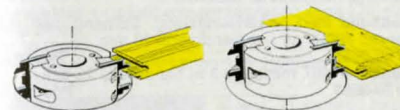

Profil/kontraprofilstål för 16–19 mm materialtjocklek. Nr 20-3678 Pr par 195:—

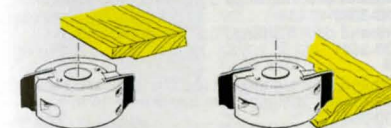

Frisfrässtål, med möjlighet att fräsa två olika friser. Nr 20-3679 Pr par 155:—

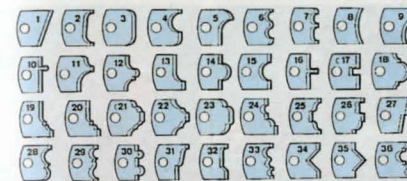

Profilstål. Tjocklek 4 mm, skärbredd 40 mm. Kan nedslipas max 5 mm (Nr 20-2592 är helt oarbetat och kan slipas till önskad profil.)

Nr Typ Pris per par
 20-1365 1-36 89:—
 20-2592 oarbetat 92:—

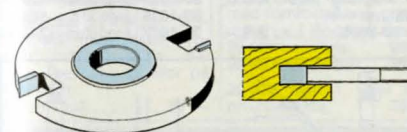

Notfräs av hårdmetall. Diam. 120 mm med två skär. Ger vid tappning till ovanstående kombinationsfräs en tapplängd på max. 40 mm. Finns i 4, 6, 8, 10 och 12 mm. 30 mm axelhål. **Ange dimension.** Nr 30-3197 298:—

Mellanringar, 2 × 0,1, 1 × 0,3 och 1 × 0,5 mm. Nr 20-2387 65:—

Mellanringar, 2 × 1,0, 1 × 3,0 och 1 × 5,0 mm. Nr 20-2388 88:—

Då vi inte kan presentera hela vårt fräsprogram i katalogen, sändes förteckning Br 50 på begäran.

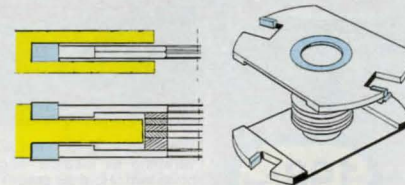

Slits och tappfräsats med hårdmetallskär. Justerbar tapp-/spårbredd 8–16 mm med tillhörande mellanringar, diameter 200 mm, axelhål 30 mm. Nr 30-3522 1255:—

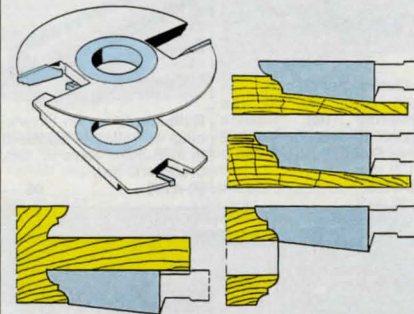

Kombinationsfräs med hårdmetallskär för fräsning av både frisen och kontraprofilerna på t.ex. köksluckor och spegeldörrar. För materialtjocklek 15–45 mm. Max tapplängd 55 mm, diam. 160 mm, axelhål 30 mm. Nr 30-3519 2585:—

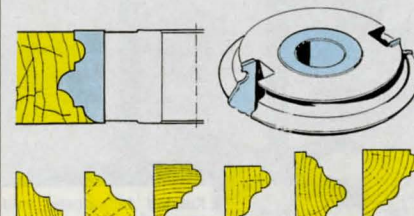

Universalprofilfräs med hårdmetallskär. Genom att använda olika delar av stålet vid upprepade fräsningar kan en mängd olika profiler erhållas. Diameter 120 mm, skärbredd 40 mm, skärdjup 35 mm, axelhål 30 mm. Nr 30-3520 1250:—

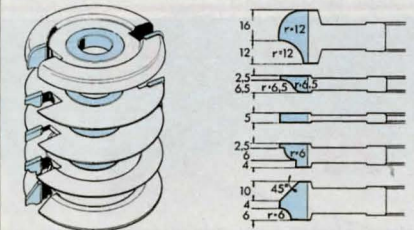

Multicutfräsats med fem olika hårdmetallprofiler för fräsning av dekor- och profilister samt tillverkning av dörrar och luckor. Diam. 120 mm, axelhål 30 mm. Nr 30-3521 3445:—



198:--

Rullstöd hopfällbart. Tar liten plats när du inte använder det. Rullens diam. 35 mm, bredd 320 mm. Ställbar i höjd 645 - 1135 mm.
40-4135 198:--



Rullstöd för långa arbetsstycken. Med kraftigt stabil fot. Rullens diam. 57 mm, bredd 400 mm. Ställbar i höjd 685 - 1190 mm.
40-4136 395:--



Transportkula för egen tillverkning av kulstöd, sågbord mm. Höjd 30 mm.
Pr/st 10 st
20-4139 21:50 173:--



Rullbana för egen tillverkning av rullstöd, sågbord m.m. Rullens diam. 57 mm, bredd 400 mm.
30-4138 98:--



29:--
29:--

Kofot av sexkantigt stål. Blålackerad. Finns i 450 och 600 mm längd. (450 mm går ner i snickarlådan).
Nr Längd Pris
40-3970 600 mm 29:--
40-3971 450 mm 19:--



Samtliga måttband är klass EG:II
Måttband med powerlocklåsning. Stålbånd med stål-kapsel. Mätlängd 5 m bandbredd 19 mm.
Nr 30-3662 Pris 98:--
Måttband dito, mätlängd 8 m bandbredd 25 mm.
Nr 30-3663 Pris 169:--

Måttband med låsning. Stålbånd med ABS-plast kapsel. Mätlängd 2 m bandbredd 13 mm.
Nr 20-3659 Pris 28:--
Måttband dito, mätlängd 3 m bandbredd 13 mm.
Nr 30-3660 Pris 32:--
Måttband dito, mätlängd 5 m bandbredd 13 mm.
Nr 30-3661 Pris 69:--

Måttband med automatisk låsning. Stålbånd med ABS-plast kapsel. Mätlängd 3 m bandbredd 16 mm.
Nr 30-3664 Pris 49:--

Måttband, 30 m, i stål, bandbredd 13 mm. Klass EG:II. Graderad i fulllängd. Utfällbar ändhake med hullingar.
Nr 30-3836 365:--



Måttband 50 m vitemaljerat band, med handtag av slagtälig plast. Kraftigt infällbar vev.
Nr 30-3666 269:--



Måttband "TDS" av PVC-belagd glasfiberväv i kapsel av slagtälig plast med vev. Bandbredd 14 mm.
30-1035 Längd 20 m. 129:--
30-1036 Längd 30 m. 169:--
30-1037 Längd 50 m. 245:--

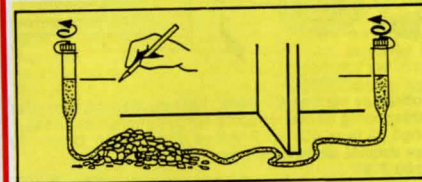

Slangvattenpass av genomskinlig graderad plast. För långa avstånd. Fästes på 1/2" slang och fylls med vatten för att mäta nivåskillnad. Lämplig slang 49-297.
30-4010 79:--



Hultafors
Meterstock av trä. Förstklassigt svenskt fabrikat. Meter och eng. tum. Bredd 17 mm. Längd 1 m. Hopfäld 21 cm.
20-122 18:--
Meterstock lika ovan men längd 2 m. Hopfäld 24 cm.
20-123 31:--
"Contactmeter". Ligger plant mot underlaget vid mätning. Meterskala med början från en ände. Längd 2 m. Hopfäld 24 cm.
Nr 20-2354 31:--
Meterstock av glasfiberarmerad plast. Längd 2 m. Hopfäld 24 cm.
Nr 20-2686 45:--
Meterstock lika ovan. Längd 1 m. Hopfäld 13 cm.
Nr 20-2973 35:--



Vinkel. Hultafors. Skalan har på båda sidor tydlig, djupetsad gradering. Gul bottenfärg. Lätt avläsbar. Helt utförd i duraluminium. Garanterad vinkel-noggrannhet: ±1/10°. Längd 25 cm.
Nr 30-2355 89:--

Vinkel Hultafors med tydligt mm graderad lättmetallinjal. Anslag av armerad ABS. Garanterad vinkel-noggrannhet. Längd 25 cm.
Nr 30-2703 51:--



Vattenpass, hantverkspasset. Skevningfri seghärdad aluminiumprofil 50 x 23 mm. Okrossbar libell med "runt-om" låsning. Mät-noggrannhet 0,5mm/m i normal-längd. Längd 600 mm. 3 libeller.
Nr 30-3844 179:--



Stålskala av härdat rostfritt stål med mattförkromad bländfri skala, 300 mm. Praktiska tabeller på baksidan.
Nr 20-1363 31:--



Ritsmått av lackerat stål med förnicklad och graderad linjal i längd 15 cm.
20-934 med 1 linjal 28:--
20-933 med 2 linjaler 39:--
20-932 med 1 linjal och biyertspenna. 36:--



Meterstock av glasfiberarmerad plast. Längd 2 m.
Nr 30-3090 15:--



Vattenpass, TOTTMAR, 180 cm. Stege av heldragen lättmetallprofil. Justerbart våg- och lodbeslag med eterfyllda libeller. Bredd 107 mm. Vikt 2,5 kg.
Nr 40-3155 745:--



Vattenpass, gjutet av aluminium. Frästa anläggnings-ytor. Med 3 libeller, ett våglod och två justerbara lod för vinklar upp till 90°. Blåloxerad.
längd
Nr 30-3651 600 mm Pris 79:--
Nr 30-3652 300 mm Pris 49:--



Vattenpass av slagfast armerad plast. Två mycket lättavlästa libeller. Längd 60 cm.
Nr 30-3128 39:--



Vattenpass. Av aluminium med 3 glas f. lod-, våg- och vinkelavläsning. Ett lätt och bekvämt pass. Längd 23 cm.
Nr 20-1023 29:--



Våg- o. lodbeslag. Det patenterade "Danderyds-passet" för montering på stege el. rätskiva. Helt av polerat rostfritt stål och med två justerbara eterlibeller. Storl. 160 x 97 mm.
Nr 20-1092 295:--

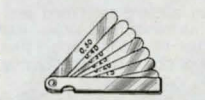

Bladmått med 13 blad i tjocklekar 0,05-1,0 mm. Bladlängd 9 cm.
Nr 20-1326 21:--

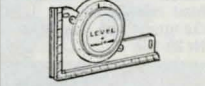

Bladmått med 20 blad i tjocklekar 0,05-1,0 mm. Varje 0,05 mm. Bladlängd 9 cm.
Nr 20-1327 33:50



Vinkel med graderad linjal. Rostfri. Längd 250 mm. Stållinjal 300 mm, kromad. Ena sidan cm andra tum.
Nr 30-2939 Pr sats 19:90



Elektroniskt skjutmått – KANON för snabb och noggrann mätning. Omställbart för millimeter och tum avläsning. Mätlängd 0–150 mm och 0–6 tum. **Mätindiker** 0,01 mm. **Repetering** 0,01 mm. **Mätnoggrannhet** ±0,02 mm. Genom nollställning av uppnått mätresultat, kan avvikelser från resultatet snabbt användas som referensmått på nästa mätobjekt. Batteriet räcker 1 år. Skjutmättet levereras i etui.
Nr 30-3292 1195:–

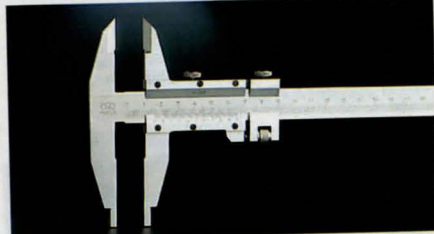

Verkstads-skjutmått med mattförkromad skala. Graderad i mm och med nonie för 1/20 mm. Mätlängd 300 mm. Skjutmättet har fininställning och skänklar för invändig mätning.
Nr 30-4046 295:–

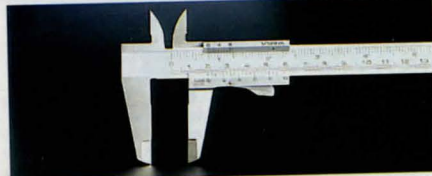

Skjutmått för in- och utvändigt mätning samt med djupmått. Av rostfritt stål med mattförkromad skala. Helt härdad till stor ythårdhet. Mäter till 150 mm och 6 tum. Med nonieskala för 1/20 mm och 1/128" avläsning. Gångtabell på baksidan. Med fodral.
Nr 20-868 110:–

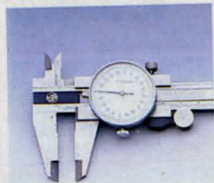

Skjutmått med måtur. Mätlängd 150 mm, avläsning 0,02 mm. Mattförkromad mätstång, skjutmättet är av rostfritt stål. Skänklängd 40 mm. Lev. i träetui.
Nr 30-3438 298:–

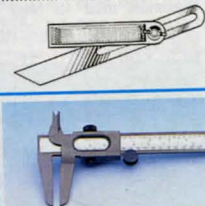

Skjutmått, av hög kvalitet med nonieskala, 120 mm. Användbart för ytter-, inner- och djupmått. Löparen förflyttas med friktionsrulle.
Nr 20-945 32:–

Skjutmått, av armerad plast, mätlängd 150 mm, avläsning 0,1 mm.
Nr 20-3288 18:–



Mikrometer "SOMET" med härdmetallmättytor. Mattförkromad mättrumma med friktionsanordning och låsning. Ställbart mättryck. Kontrollmått överföljer vid mätområde över 25 mm. Avläsning 1/100 mm. Samtliga levereras i plastetui.
Nr Mätområde Pris
20-283 0–25 mm 195:–
20-284 25–50 mm 239:–
20-285 50–75 mm 298:–
20-286 75–100 mm 345:–



Vinkelmätare med denna vinkel ser Du alla vinklar – utvändiga eller invändiga – direkt på en skala. Man kan också ta ut centrumpunkten på cyl.föremål med dia upp till 130 mm.
Nr 30-3483 198:–

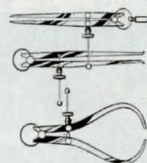

Passare med ställskruv. Samtliga 20 cm långa.
20-2214, spetspassare.
20-2212, invändig passare.
20-2213, krumpassare.
Prst 49:–

Smygvinkel med lättmetallslag. Klinga av stål. Längd 200 mm.
Nr 20-1089 21:–



Stativ för infästning av mätklocka med 8 mm standardfäste. Fot med permanentmagnetfäste. Stativet har fininställning. Vikt 1,4 kg.
Nr 30-1290 315:–



Vippindikator. Avläsning 0,01 mm. Omställbar för båda mätriktningarna. Diam. kapsel 32 mm. Mätområde ±0,4 mm. Levereras med hylsa för 8 mm fäste.
Nr 30-2593 348:–



Mätur. Precisionsinstrument graderat 1/100 mm. Mätområde 10 mm. visaren går ett varv pr mm. Vridbar gradering o. ställbara toleransmärken. Kapsel, diam. 57 mm, av kraftigt förnicklad mässing. Standardfäste, diam. 8 mm. Finns även med fästöra på baksidan.
30-1277-2 standard... 169:–
30-1277-1 med fästöra... 179:–

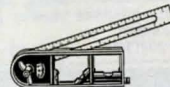

Vinkelverktyg. Linjalen graderad i tum och cm, 18 cm lång. Ställbar 0–270° med graderad vinkelskiva. 3 libeller för lodning o. d. Största längd 33 cm. Hopfälld 22 cm. Ett verktyg med många möjligheter.
Nr 30-1436 43:–



Compo-Cast, studsfri klubba av Uretan – ger maximal slagkraft utan att ge märken. Vikt 0,7 kg, längd 280 mm.
Nr 30-3530 209:–

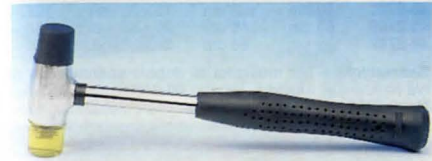

Kombihammare med utbytbara slag av halvhårt gummi och plast. Stålrörsskaft med gummihandtag.
Nr Längd Vikt Pris
30-2481 26 cm 475 g 29:–
30-2482 31 cm 710 g 58:–



Studsfri hammare med huvud av mjuk Uretan som eliminerar slagmärken och behåller sin form även efter slag mot hårda ytor och skarpa kanter. Stålskaft med gummi grepp. Stålkulor i huvudet ger maximal slagverkan och eliminerar rekyl. Längd 330 mm.
Nr 30-3210 136:–



Gummiklubba, av svart, massivt gummi med träskaft.
Nr Längd Vikt Pris
30-820 29 250 19:–
30-821 31 650 29:–

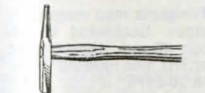

Magnethammare med huvud av hejarsmitt stål. Höjd 10 cm.
Nr 20-791 69:–

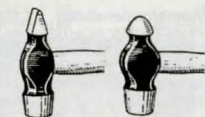

Hammare av bästa stål. Slag och pen noggrant härdade. Skaft av bok.
Nr Vikt Pris
20-898 100 g 51:–
20-899 150 g 26:–
20-900 360 g 28:–
20-901 670 g 32:–

Kulhammare av prima stål med slag o. kula härdade o. slipade. Skaft av bok.
Nr Vikt Pris
20-40 150 g 27:–
20-39 280 g 31:–
20-42 470 g 33:–
20-41 670 g 45:–



Hammare, av hejarsmitt stål. Härdat stålrörsskaft med gummihandtag. Vikt 650 g. (16 oz).
Nr 30-3154 39:–

Hammare av hejarsmitt och härdat stål. Kupigt slag. Skaft av mycket kraftig glasfiber med perfor. gummihandtag. Längd 34 cm. Vikt 650 g. (16 oz).
Nr 30-1939 79:–

Hammare lika föregående men med genomgående härdat och stålskaft. Längd 33 cm. Vikt 675 g. (16 oz).
Nr 30-2557 76:–



Hammare lika ovan men med helsmitt stålskaft. Längd 330 mm. Vikt 860 g. (20 oz).
Nr 30-3686 119:–



Karosserireparationssats. Innehåller en hammare med träskaft samt två olika mothåll.
Nr 30-3204 79:–



Karosserireparationssats. Innehåller 3 st hammare med gummiklädda glasfiberskaft samt 4 mothåll med olika ytor. Gör det enkelt att reparera en buckla.
OBS! Samtliga delar i helsmitt polerat utförande.
Nr 30-3203 289:–



Slägga med skaft av ek. Vikt 1,4 kg.
Nr 30-1295 39:–

TVINGAR



Skruvting av gjutgods enl. Din 5117, m. träskaft. Kraftigt utförande med glansförzinkad plattgångad skruv med roterande bricka samt skyddsbackar av plast.

Nr	Spännvidd	Gapdjup	Vikt	Pris
30-2255	16 cm	8 cm	0,8 kg	61:—
30-2256	30 cm	8 cm	0,9 kg	69:—
30-2257	40 cm	12 cm	1,8 kg	89:—



Skruvting, kraftigt utförande. Handtag av trä.

Nr	Spännvidd	Gapdjup	Pr st	Pr 10 st
30-3026	150 mm	60 mm	19:—	155:—
30-3027	300 mm	80 mm	29:—	235:—
30-3405	400 mm	80 mm	36:—	288:—

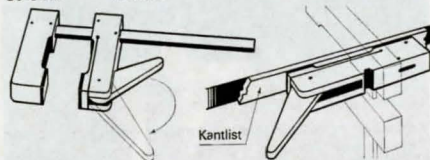

Trätving. Av vitbok med korkbelagda anläggningsytor. Förzinkad stålskena. Låses med ett enda handgrepp och utövar då ett tryck upp till 150 kg. Kantklämma gör verktyget användbart för limning av kantlist och dyl.

30-1552	Spännvidd 200 mm	Gapdjup 110 mm	45:—
30-1570	Spännvidd 400 mm	Gapdjup 110 mm	55:—
30-1571	Spännvidd 600 mm	Gapdjup 110 mm	65:—
30-1577	Kantklämma	Gapdjup 110 mm	32:50



Vinkelting med både vinkeln mellan tvingarna och styrningen för sågen ställbara i önskad vinkel. Lämplig för ramlist upp till 70 mm bredd.

Nr 30-2219 69:—

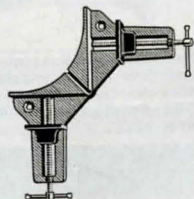

Hörntving. För gering och sammanfogning av ramlist i bredd upp till 70 mm. Av lackerad och förnicklad metall.

Nr 30-1018 29:—



Limknekt av förzinkad stålprofil (15 x 30 eller 20 x 35 mm.). Dold spindel. Kan användas för både in- och utvändigt fastspänning. Svensk tillverkning.

Nr	Längd	Spännvidd	Profil	Pris
40-2764	60 cm	48 cm	15 x 30 mm	133:—
40-2765	100 cm	88 cm	15 x 30 mm	143:—
40-2780	150 cm	138 cm	15 x 30 mm	159:—
40-2766	60 cm	48 cm	20 x 35 mm	154:—
40-2767	100 cm	88 cm	20 x 35 mm	175:—

Skarvstycke - ger möjlighet till dubbla spännvidden då två limknektar skarvas. Passar 40-2766 och 40-2767.

Nr 30-2837 45:—



Limknektbeslag att monteras på träslå bredd max 26 mm. Helt av gjutjärn, vikt 1,5 kg.

Nr 30-992 154:—

Limknektbeslag lika ovanstående att monteras på rör diam. 28 mm. gänga 1/4". Vikt ca 1,5 kg.

Nr 30-2463 69:—



Modellting av kraftig mässing. En limknekt i miniformat för limning och fastsättning av små arbetsstycken. Spännbackarnas höjd 13 mm.

Nr	Vidd/cm	Pris
20-2899-120	12	24:50
20-2899-240	24	30:—
20-2899-360	36	33:50

Kombinationstving för fastsättning av arbetsstycken på upp till 57 mm tjock bordskant. Max. gripvidd arbetsstycket 65 mm.

Nr 30-2863 97:—

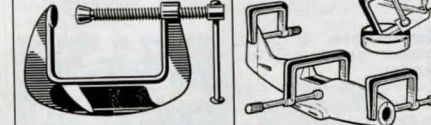

Skruvting 20-1220 av lackerat kraftigt gjutstål. Skruven med roterande bricka. Gripvidd i mm. Gripvidd 50 63 75 Pris 46:50 52:50 64:—

Tvingsats med magnetiskt stativ. Spännvidd 20, 30 och 40 mm. Utmärkta vid arbete med modeller m. m.

Nr 20-2574 49:—

Skruvting av förn. järn, med spännvidd 50 mm.

Nr	Prst	10 st
21-11	7:90	65:—

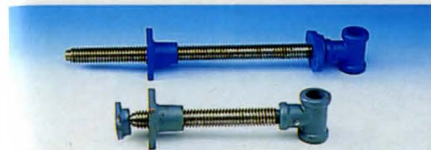
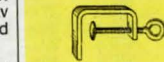

Hyvelbänkskruv av stål med trapetsgänga diam. 30 mm.

Nr 40-222, bakskruv. Längd utom huvud 45 cm 86:—
Nr 40-223, framskruv. Längd utom huvud 25 cm 71:—



Hyvelbänksbak av stål.

Nr	Storlek i tum	Pris
20-1668	6 x 3/4	44:—
20-1669	8 x 3/4	49:—



Avdragare med tre ben i kraftigt utförande av slipat stål.

Benlängd 12 cm, spänn-
djup 10 cm. Vikt 0,6 kg.

30-960 98:—

Benlängd 14 cm,
spänn-
djup 12 cm. Kraftig
typ, kan vändas för att
gripa inifrån. Vikt 1,1 kg.

30-961 149:—

Limklämma av stålplåt med mycket kraftig fjäder. Kvick och behändig att anbringa på arbetsstycket istället för skruvtvingar. Alla mått i mm. Svensk fabrikat.

Nr	Spänn- Längdvidd	Pris
20-982	110 35	17:—
20-678	150 60	19:—
20-530	200 70	22:—



Avdragare med 2 kraftiga hejarsmidida armar.

Största gripvidd 10 cm.
Vikt 0,6 kg.

Nr 30-1972 62:—

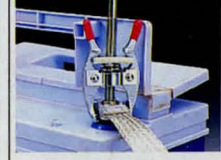

Avdragare, avlägsnar snabbt oxiderade batteripolskor utan skador. Längd 14 cm.

Nr 20-2175 31:—

Spikutdragare "Atle". Ett smidigt verktyg som enkelt drar ur även djupt nedslagna spikar. Längd 180 mm, vikt 0,6 kg. OBS! Hammare ingår ej. Svensk tillv.

Nr 30-3529 298:—

Gångjärnsriktare, för dörr och fönstergångjärn. Hållstorlek 13 resp. 17 mm.

Nr 30-1526 54:—



Avdragare med vändbara armar för in- eller utv. grepp.

Nr	Gripvidd	Antal armar	Pris
30-3772-1	75 mm	2	33:—
30-3772-2	100 mm	2	45:—
30-3772-3	150 mm	2	73:—
30-3772-4	75 mm	3	43:—
30-3772-5	100 mm	3	64:—
30-3772-6	150 mm	3	94:—

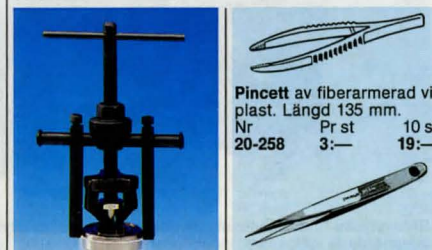

Pincett av fiberarmerad vit plast. Längd 135 mm.

Nr Pr st 10 st
20-258 3:— 19:—



Pincett med nålvass precisionsspets. Rostfr. stål.

Nr Längd Pris
20-1689 125 mm 48:50
20-1736 150 mm 56:—



Pincett med släta flata spetsar. Förnicklad, längd 10,5 cm.

Nr Pr st 10 st
20-725 15:— 128:—



Lödpincett, förnicklad, längd 15 cm. Böjd spets.

Nr 20-1564 19:—

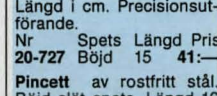

Pincett av rostfritt stål. Längd i cm. Precisionsut-
förande.

Nr Spets Längd Pris
20-727 Böjd 15 41:—

Pincett av rostfritt stål. Böjd slät spets. Längd 16 cm.

Nr 20-1767 86:—



Pincetter av rostfritt stål. Sats med 3 kvalitetspincetter, med nålvassa spetsar. Längd 115-135 mm.

Nr 20-3788 Pr sats 9:50

SKRUVSTYCKEN

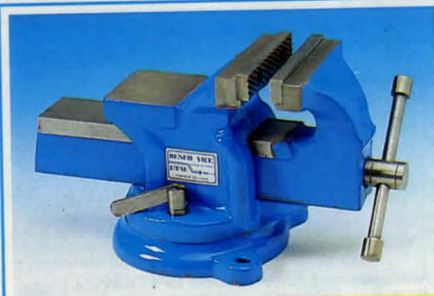

Skruvstycke av gjutjärn med vridplatta. Bredd 100 mm. Spännvidd 100 mm. Vikt 7,7 kg. Nr 40-3791 98:--



Skruvstycke av stål med städ. Härdade stålbackar 100 mm, spännvidd 100 mm. Vikt 6 kg. Nr 40-2464 229:--



Skruvstycke med sänksmida induktionshärdade stålbackar. Induktionshärdat städ och slid. Patenterat system för ansättning av slid. Inkapslad trapetsgångad spindel. (Levereras utan rörbackar och vridplatta.)
Nr Bredd/spännvidd Vikt Pris
40-2840 100/140 mm 7 kg 755:--
40-2841 125/170 mm 11 kg 894:--

Stålskruvstycke i mycket hög kvalitet med städ. Induktionshärdade backar, bredd 110 mm. Ansättningslid. Trapetsgångad spindel. Vikt 7 kg. Nr 40-3169 377:--
Vridplatta passar till Rörbackar till skruvstycke.
30-2842 100 mm 237:-- 40-2840-2841
30-2843 125 mm 286:-- 30-2844 89:50



Maskinskruvstycke av gjutjärn. Plana backar, bredd 63 mm, spännvidd 50 mm. Vikt 1,6 kg. Nr 30-2958 123:--



Maskinskruvstycke av gjutjärn. Backbredd 65 mm. Spännvidd 75 mm. Vikt 1,8 kg. Nr 30-3680 69:--



Maskinskruvstycke av gjutjärn med polerade prismabackar av stål. Backbredd 85 mm, spännvidd 65 mm. Vikt 3,6 kg. Nr 30-1206 249:--
Maskinskruvstycke lika föreg. men backbredd 100 mm, spännvidd 90 mm. Vikt 4,5 kg. Nr 40-2425 298:--



Maskinskruvstycke av gjutjärn. Praktisk konstruktion med rörlig käft, svängbar för koniska arbetsstycken. Frästa V-spår i backarna. Pass för bänkbormask av standardtyp. Backbredd 75 mm, spännvidd 65 mm. Vikt 2,6 kg. Nr 30-1882 398:--



Bordsskruvstycke av högklassigt gjutgods. Fint slipade och polerade backar och städ. Käftbredd 75 mm, gripvidd 65 mm. Vikt 1,75 kg. Nr 30-620 98:--



Skruvstycke, av pressgjuten aluminiumlegering. För mindre arbetsstycken. Backbredd 60 mm, spännvidd 32 mm. Vikt 150 g. Nr 20-1033 49:--

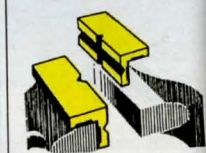

Skyddsbackar av slagtålig plast med permanent magnetfäste för skruvstycken.
Nr Bredd Pr per
20-2929 75 mm 29:--
20-2930 120 mm 49:--



Magnetfixtur. Ett utmärkt hjälpmedel vid svetsning/lödnings i 45° och 90°, tillfällig upphängning mm. Nr 20-3458 39:--



Svetstång lika ovan men med ena käften utformad som tving. Längd 270 mm spännvidd 200 mm. Nr 30-3461 98:--



Vinkelskruvstycke av gjutjärn med utbytbara backar för både runda och plana ytor. Längd 260 mm, max spännvidd 45 mm. Nr 30-3414 98:--



Kombi-skruvstycke, med vändbara stålbackar. Den ena backen spårad på en sida, övriga sidor släta. Backbredd 100 mm, spännvidd 100 mm. Tryckknapp för snabbinställning. Levereras komplett med bänkfäste. Nr 30-250 198:--



Skruvting för höga späntryck. Profilerad skena av seghärdat stål. Kulledd tryckbricka. Trapetsgångad spindel med vikbart plasthandtag för högt åtdragningsmoment.

Nr	Spännvidd	Gapdjup	Pr st
30-4151	160 mm	80 mm	85:--
30-4152	250 mm	120 mm	128:--
30-4153	400 mm	120 mm	174:--
30-4154	600 mm	120 mm	198:--



Svetstångar av mattförnicklat stål. Självsläande med utlösningssarm.

Nr	Längd	Gripvidd	Pr st
20-1614	190 mm	35 mm	29:--
30-817	225 mm	40 mm	34:--
20-3135	220 mm	50 mm	36:--
20-2692	160 mm	50 mm	27:--
30-3459	280 mm	95 mm	44:--
30-2568	220 mm	55 mm	38:--
30-3460	250 mm	40 mm	34:--

Städ av gjutgods. Rödlackerat. Plana ytan 4,5 x 9 cm. Totallängd 13 cm. Höjd 6,5 cm. Vikt 650 g. Nr 30-2576 28:--



Skruvstycke av lackerat gjutgods med städ och utbytbara backar, bredd 60 mm. Största spännvidd 60 mm. Vridbart helt runt bottenplattan och låsbart. Max gripvidd 50 mm. Vikt 2,7 kg. Nr 30-163 59:--

TÄNGER



98:-

Elektroniktänger, en mycket prisvärd sats med precisionstänger. Innehåller sidavbitare, rundtång, flackttång, radiotång rak, radiotång böjd. Nr 20-3957 98:-



Precisionstänger för elektronik och finmekanik. Med dubbel led och bladfjäder. Blanka huvuden och handtag med PVC-isolering. Längd 115 mm.
 Nr 20-2231 Sidavbitare 129:-
 Nr 20-2232 Avbitartång 131:-
 Nr 20-2233 Do med bett i 45° 137:50
 Nr 20-2234 Flackttång 99:-
 Nr 20-2235 Böjtång 99:-
 Nr 20-2236 Spetstång 99:-



Elektroniktång KNIPEX. Avbitare med precisionsskar för krets-kortsarbeten m.m. Helt av rostfritt stål med mjukplastade skänklar. Längd 125 mm. Nr 20-1181 114:-

Elektroniktång lika 20-1181 men tillverkad av brunerat härdat verktygsstål. Klipper pianotråd max Ø 0,25 mm. Cu-tråd max 1,6 mm. Lev. med trådållare. Nr 20-3857 134:-



Universaltång, för service och hemmabruk. Klipper, skalar kabel, pressar kabelskor, håller spik, skruv, mutter. Utmärkt fisketång. Längd 160 mm. Nr 20-3340 Pris 79:-



Kabelskalare. Helautomatisk skaltång för både gummi- och plastisolerad tråd med 0,5-2 mm diam. ledare. Längd 175 mm. Nr 20-226 154:-



Mutterspräckare av kromvanadiumstål. 4 st olika för mutterdiam 9-27 mm. Lev i plastetui. Nr 30-2570 345:-

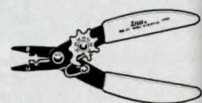

Kabelskalare. Snabbt inställbar. Även avbitare. Helt av härdat stål med plastklädda handtag. Längd 16 cm. Nr 20-872 45:-



Tångsats med 8 tänger av verktygsstål och kraftiga grepp av plast. Innehåll: Kombinationstång 180 mm, rundtång 165 mm, radiotång 200 mm, flackttång 175 mm samt 4 olika läsrings-tänger 135-165 mm för inner och ytterring. Förpackat i kraftig plastlåda. Nr 30-3360 Pr sats 198:-



Verktygs-sats med 4 spår- och 2 stjärnmejslar av härdat stål, pincett med nålspets, samt brytbladskniv. Förpackat i kraftigt fodral med dragkedja. Nr 20-3380 59:-



Tänger av verktygsstål med enkelled. Samtliga avbitare induktionshärdade. Med slipat huvud och plastade skänklar.

Nr	Typ	Längd	Pris
20-52	Radiotång rak	145 mm	46:-
20-248	Radiotång rak	200 mm	58:-
20-430	Radiotång böjd	200 mm	72:50
20-51	Sidavbitare	145 mm	51:-
20-244	Sidavbitare	180 mm	72:50



Läsringsstångsats med tänger för ytter- och inner-ring. Vinylklädda skänklar. Levereras med 4 par utbytbara käftar. Längd 16 cm. Nr 20-2566 49:50



Tänger av verktygsstål med isolerade skänklar. Sidavbitare längd 150 mm 24:-
Kombinationst. 180 mm. Nr 20-2954 23:-



Tänger av verktygsstål. Kraftiga grepp av plast.
 Nr Längd Typ Pris
 20-3014 165 mm Rundtång 26:50
 20-3016 175 mm Flackttång 29:-
 20-3015 200 mm Radiotång 29:50



Tänger KNIPEX för bättre resultat med mindre kraft. Samtliga avbitare induktionshärdade. Polerat huvud samt plastade skänklar. Kraftsidavbitare och komb.tång klipper pianotråd.

Nr	Typ	Längd	Pris
20-3850	Kraftkomb.tång	180 mm	85:-
20-3851	Radiotång rak	140 mm	83:-
20-3852	Radiotång böjd	200 mm	125:-
20-3853	Sidavbitare	140 mm	84:-
20-3854	Kraftavbitare	180 mm	115:-



Hovtång, smidd av prima stål. Svart med blankslipade käftar. Längd 20 cm. Nr 20-1274 16:-

Wiretång, för kapning av stålwire. Nr 20-2652 119:-
Muttertång av kromvanadiumstål. Längd 180 mm. Nr 20-2653 137:-



Läsringsstång av verktygsstål.
 Nr Längd Typ Pris
 20-3010 165 mm Ytter/rak 28:50
 20-3011 148 mm Ytter/böjd 29:50
 20-3012 150 mm Inner/rak 25:50
 20-3013 132 mm Inner/böjd 26:50



98:-

Rörtång, svensk modell. Ytterskänkel av plåt och innerskänkel av smitt stål. Härdade käftar. Gripvidd 52 mm. Rördiam. 1 1/2". Längd 370 mm. Vikt 1,3 kg. Nr 30-3959 98:-

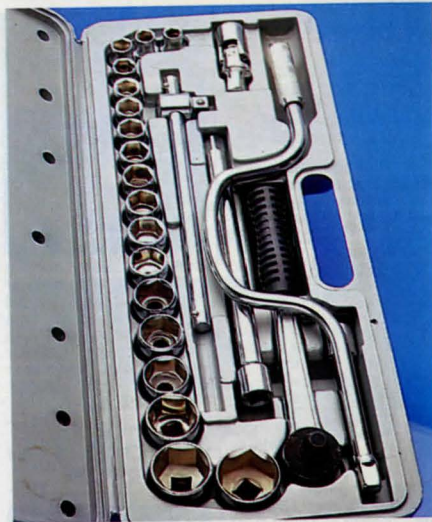

Hylsnyckelsats 24 delar med 1/2" fäste för hem och verkstad. Hylsor av hårdat verktygsstål, övriga delar av kromvanadiumstål. Plastlåda innehållande 18 st tolvkantylsor 10-32 mm, spärrhandtag med gummgrepp, förlängare 125/250 mm, T-handtag, sväng samt universalled.

Nr 30-3200 198:—



Hylsnyckelsats 34 delar med 1/4" fäste. Innehåll: 11 st 6-kantylsor 4-13 mm, 3 st spårmejsel-hylsor 4, 5,5 och 7 mm, 4 st stjärnmejsel-hylsor nr 1, 2, 3 och 4, 6 st insexhylsor 3, 4, 5, 6, 8 och 10 mm, samt 3 st insexnycklar 1,5, 2 och 2,5 mm. Spärrhandtag med gummgrepp, T-handtag, vridbricka, mejselhandtag, 2 st förlängare 50/100 mm samt universalled. Lev. i plastlåda 19 x 10 cm.

Nr 30-3202 98:—

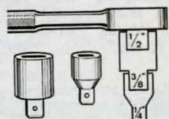

Förvandlingshylsor. Gör det möjligt att använda hylsor med 3/8" och 1/2" fyrkantfäste på 1/2" fäste.

Nr 20-1319 Pr par 28:—



Pinnbultsutdragare, för att montera och demontera bultar diam. 8-19 mm. 1/2" fäste.

Nr 30-2573 98:—

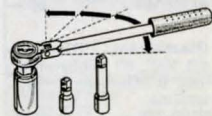

Tändstiftsnyckel m. ställbar spärr och ledat 25 cm långt handtag. Hylsa med 21 mm gripvidd och med 2 förlängningar.

Nr 30-1030 49:—



Kromvanadiumstål

Verkstadsats 52 delar med 1/4" och 1/2" fäste. Samtliga delar av kromvanadiumstål.

Med 1/2" fyrkantfäste: 13 st 12 kantylsor 10-32 mm, spärrskaft, T-handtag, vinkelled, förlängare 125/250 mm samt tändstiftshylsa 3/16"

Med 1/4" fyrkantfäste: 11 st 6-kantylsor 4-13 mm, spärrskaft, T-handtag, förlängare 100 mm, universalled samt adapter 1/4" fyrkantfäste - 6-kantfattning.

Med 6-kantfattning: mejsel med magnetisk bitshållare, 3 bits för spårskruv 4, 5,5 och 7 mm klingbredd, 3 bits för stjärnskruv nr 1, 2 och 3, 6 bits för insexskruv 3-8 mm samt 3 insexnycklar 1,5, 2 och 2,5 mm. Levereras i kraftig plastlåda.

Nr 30-3201 299:—



Kromvanadiumstål

Hylsnyckelsats 14 delar av kromvanadiumstål med 3/8" fäste. Kraftig sats för lastbilar, traktorer, verkstäder m.m. Kraftig plåtåda innehållande 10 st 6-kant hylsor 22-50 mm, spärrhandtag, förlängare 100/200 mm samt T-handtag.

Nr 30-3457 560:—



Kromvanadiumstål

Verktygssats 76 delar i kromvanadiumstål. 1/2" fyrkantfäste: 13 st sexkantylsor 8-24 mm spärrskaft, T-handtag, vinkelled, förlängare 125/250 mm samt 21 mm tändstiftshylsa. Blocknycklar 8 st 10-19 mm. Nyckelsats med 6 st 6-kantnycklar 3-10 mm skruvmejslar 3 st med spårklinga, 2 st philips. Polygripta, svetstång, kabelskotång, sortiment med 30 st kabelskor, bladmat, spänningsprovare 6-12 V, polborste samt hammare. Förpackat i kraftig plastlåda.

Nr 40-3693 549:—

Reservdelar till hylsnyckelsatser. Kvalitetsfabrikat av höglanspolerat kromvanadiumstål. Med 1/2" fyrkantfäste.

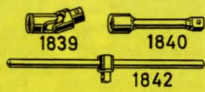

Vinkelled 20-1839 39:—

Förlängningsstång 20-1840 längd 13 cm 19:—

20-1841 längd 25 cm 26:—

20-1842 T-handtag 32:—

20-1843 37:—

20-1845 Sväng 65:—

Tolvkantylsor Nr 20-1713, av kromvanadium, med 1/2" fyrkantfäste. Gripvidd mm Pr st

8, 9, 10, 11, 12 11:50
13, 14, 15, 16 13:—
17, 18, 19, 20, 21 15:50
22, 23, 24, 25 18:—
26, 27, 28, 29 19:50
30, 32 mm 23:—

Tolvkantylsya Nr 20-1699, Gripvidd 1/2". 12:50

20-1843-14 Spärrhandtag 37:—

20-1843-12 Spärrhandtag 79:—

20-1845 Sväng 65:—

Tändstiftshylsa med 21 mm gripvidd och 1/2" fäste. Längd 70 mm. Nr 20-233 16:—



Kromvanadiumstål

Mekanikersats 101 delar i kromvanadiumstål med 1/4" och 1/2" fäste. Med 1/2" fyrkantfäste: 14 st 6-kantylsor 10-32 mm 9 st 6-kantylsor 3/16"-1 3/16" spärrskaft, T-handtag, vinkelled, förlängare 125/250 mm samt 21 mm tändstiftshylsa. Med 1/4" fyrkantfäste: 12 st 6-kantylsor 4-13 mm 9 st långa hylsor 4-12 mm spärrskaft, T-handtag, vinkelled, förlängare 50/100 mm. 11 st Blocknycklar 7-19 mm, 4 st lednycklar 8-15 mm. Med 6-kantfattning: spårmejsel med fast och flexibel förlängare, 3 bits för spårskruv 4, 5 och 6 mm klingbredd, 6 bits för pozidrive/stjärnskruv nr 1, 2 och 3, 8 bits för insexskruv 1,5-6 mm. 7 bits för Torx-skruv 10-40 mm en adapter 1/4"/6-kant samt 3 st vinkelnycklar för insexskruv 1,5, 2 och 2,5 mm. Förpackat i kraftig plastlåda.

Nr 40-3694 598:—



30-1114

30-991

Momentnyckel med 1/2" fyrkantfäste för hylsor. Skala graderad 0-20 Kgm och 0-150 lbs ft visar vridmomentet. Längd 48 cm.

Nr 30-991 48:—

Momentnyckel med spärr och 1/2" fyrkantfäste för hylsor. Skalar 1,4-20,7 Kgm (15-200 Nm) och 10-150 lbs/ft för inställning av önskat moment. Signal "klikk" utlöses då inställt moment uppnås. Längd 48 cm. Vikt 1,3 kg.

Nr 30-1114 198:—



Kromvanadiumstål

Teleskophandtag av kromvanadiumstål med 1/2" fäste och 19/21 mm 6-kant hylsa. Lossar i utdraget läge även de mest envisa muttrar. (Se bild 30-3556).

Nr 30-3557 69:—



Skiftnyckel Bahco ergo, av specialstål och fosfaterad.
Nr Gripv. Längd Pris
30-105513 mm 4" 95:—
30-105619 mm 6" 101:—
30-105726 mm 8" 125:—
30-105830 mm 10" 159:—
30-1059 34 mm 12" 224:—
30-1060 43 mm 15" 374:—
30-1061 53 mm 18" 662:—



Skiftnyckel fosfaterad. Svensk modell.
Nr Längd Pris
30-2937 15 cm 19:50
30-2938 20 cm 24:—



Rörhylssats. 8 delar 6-22 mm av förkromat stål.
Nr 30-2691 105:—

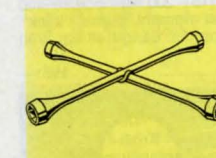

Korsnyckel m. hylsor 17, 19 och 22 mm samt 3/6". Passar till fälgmuttrarna på de flesta bilar. Ett oundgängligt verktyg vid ringbyte. Nyckellängd 34 cm.
Nr 35-598 26:50



Skiftnyckel av hejarsmitt förkromat stål. Importerad kvalitetsnyckel i svensk modell.

Nr Längd Pris
20-59 4" 10 cm 71:—
20-60 6" 15 cm 71:50
20-61 8" 20 cm 74:—
20-62 10" 25 cm 99:—
20-1148 12" 30 cm 119:—

Skiftnyckel 8", med "alligatorkäft".
Nr 30-2696 106:—



Tändstiftsnyckel med hylsa 19 och 13 mm. Passar motorsågar och gräs-klippare.
Nr 20-3475 16:—

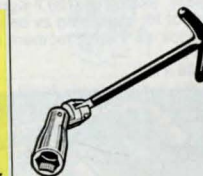

Tändstiftsnyckel med kulle och 17 cm långt plastisolerat T-handtag. Gripvidd 21 mm.
Nr 25-442 16:50
Nr 25-443 16 mm 16:50



Kromvanadiumstål

Blocknyckelsats med 12 st förkromade nycklar av kromvanadiumstål. Gripvidd 8, 9, 10, 11, 12, 13, 14, 15, 16, 17, 18 och 19 mm. Längd 12-23 cm. Med fackindelad plastfodral.
Nr 30-2722 98:—

Blocknyckelsats med 8 st förkrom. nycklar av kromvanadiumstål lika föreg. men tummått: 7/16, 3/8, 7/16, 1/2, 9/16, 5/8, 11/16 och 3/4. Längd 12-22 cm.
Nr 30-2266 98:—

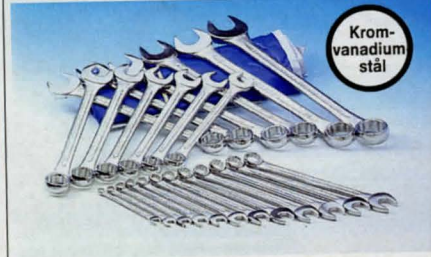

Kromvanadiumstål

Stor blocknyckelsats med 24 st smidda och förkromade nycklar av krommolybdenstål. Gripvidder i mm-mått från 7 till 32. Längd 12-42 cm. Med fackindelad fodral.
Nr 30-440 359:—



Kromvanadiumstål

Blocknyckel Nr 20-1278. Kvalitetsverktyg, fabrikat HEYCO, av hejarsmitt kromvanadiumstål. Förkromad och med polerade huvuden.

Nr Gripvidd mm Pris
20-1712a 6+7 28:—
20-1712b 8x9 30:—
20-1712c 10+11 32:50
20-1712d 12+13 36:50
20-1712e 14+15 39:—
20-1712f 16+17 44:50
20-1712g 18+19 50:50
20-1712h 20+22 58:—
20-1712i 21+23 66:—
20-1712k 24+27 73:50
20-1712m 25+28 83:—
20-1712n 30+32 93:—



Ringnyckelsats av kromvanadiumstål. Förkromade med polerade huvuden. 8 nycklar i dim. 6-22 mm.
Nr 30-536 89:—



Kromvanadiumstål

Lednyckelsats med 5 st förkromade lednycklar av kromvanadiumstål, storl. 8-19 mm. I plastväska.
Nr 30-2080 179:—

Lednyckelsats med 4 st förkromade lednycklar av kromvanadiumstål. Tummått: 7/16-3/8, 1/2-9/16, 5/8-11/16, 3/4-7/8. I plastväska.
Nr 30-2249 Pr sats 359:—



Kromvanadiumstål

Ledhylsnycklar av kromvanadiumlegerat stål. Förkromade och polerade.

Nr Nyckelvidd Pr st
20-2151 8-9 69:—
20-2152 10-11 70:—
20-2153 12-13 77:50
20-2154 14-15 89:—
20-2155 16-17 103:—
20-2156 18-19 115:—
20-2157 20-22 157:—
20-2160 3/8-7/16 69:—
20-2161 7/16-9/16 81:—
20-2162 5/8-11/16 106:—
Nyckelvidd Pris
20-1441 8-9 mm 141:—
20-1442 10-11 mm 142:—
20-1443 12-13 mm 143:—
20-1444 14-15 mm 157:—
20-1445 16-17 mm 176:—
20-1446 18-19 mm 199:—
20-1447 19-22 mm 204:—
20-1448 21-23 mm 243:—
20-1449 24-27 mm 281:—

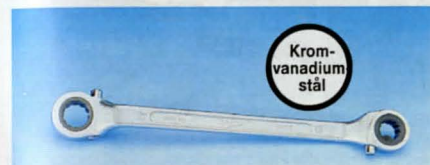

Kromvanadiumstål

Spärrnyckel Nr 20-2833 Av förnicklad kromvanadiumstål, med spärr för höger- eller vänstergång.
Gripvidd Pris
10x11 mm 109:—
12x14 mm 126:—
13x17 mm 140:—
15x16 mm 146:—
19x22 mm 178:—



Polygripnyckel som passar alla 6-kant muttrar, både metriska och tum, med gripvidd från 9 till 22 mm. Självspännande. Längd 21 cm.
Nr 20-990 25:—



Nyckelsats med 8 Torx nycklar 9, 10, 15, 20, 25, 27, 30 och 40 av kromvanadiumstål i vridhandtag.
Nr 20-1367 94:50

Nyckelsatser med sex-nycklar i vridhandtag. Kromvanadiumstål.
Nr 20-2834, 7 nycklar 1,5, 2, 2,5, 3, 4, 5, 6 mm 24:—
Nr 20-1360, 7 nycklar: 2,5, 3, 4, 5, 6 8 och 10 mm 39:—



Sexkantnycklar 21-95 av stål, för inv. 6-kant. För skruv Vidd Pr st
M4 3 mm 2:20
M5 4 mm 2:30
M6 5 mm 2:80
M8 6 mm 3:50
M10 8 mm 6:30
M12 10 mm 9:50

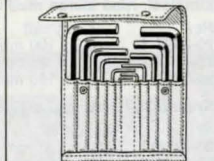

Nyckelsats med sexkant-nycklar av förn. stål i plastfodral.
Nr 20-1227, 10 olika nyckel-vidder 1/16"-3/8" 47:50
20-1228, 10 olika nyckel-vidder 1,5-12 mm. 52:—

Nyckelsats med 8 st förn. 6-kantnycklar av krommolybdenstål uppsatta på nyckelring.
20-2222. Nyckelvidd: 1,5, 2, 2,5, 3, 4, 5, 5,5, 6 mm.
Pr sats 17:50

20-1691. Nyckelvidd: 2, 2,5, 3, 4, 5, 6, 8, 10 mm.
Per sats 24:50



Pryl med plastskafte och kraftig, 10 cm lång klinga av kromvanadiumstål med fyrkantspets.
Nr 20-651 21:50



Hylsmejsel med böjligt skafte för slangklämmor. 6-kant hylsa.
Nr Dim. mm Pris
20-2898-6 6 44:—
20-2898-7 7 44:—

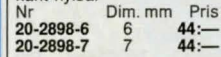

Skruvmejsel med skruvhållare. Förnicklad 4 mm klinga med plastskafte.
20-2188 längd 17 cm 11:50
20-2189 längd 22 cm 12:—
20-2190 längd 27 cm 13:—

KÖPINFORMATION SE SID 300

MEJSLAR



SANDVIK skruvmejslar med klinga av härdat kromvanadiumstål. Greppvänligt handtag av slagtälig plast som är gjuten direkt på klingan.

Elmejsel, rund klinga med isolering.

Nr	Klingmått	Totallängd	Pris
20-3497-1	3,0 x 100 mm	171 mm	20:—
20-3497-2	4,0 x 125 mm	206 mm	22:—
20-3497-3	5,5 x 150 mm	242 mm	31:—

Spårmejsel med sexkantklinga.

Nr	Klingmått	Totallängd	Pris
20-3496-1	6,5 x 125 mm	228 mm	35:—
20-3496-2	8,0 x 150 mm	258 mm	39:—
20-3496-3	10,0 x 200 mm	308 mm	56:—
20-3496-4	12,0 x 250 mm	358 mm	68:50

Spårmejsel med rund klinga.

Nr	Klingmått	Totallängd	Pris
20-3495-1	6,5 x 25 mm	82 mm	26:—
20-3495-2	4,0 x 75 mm	156 mm	14:50
20-3495-3	5,5 x 100 mm	192 mm	19:—
20-3495-4	5,5 x 125 mm	217 mm	21:—
20-3495-5	6,5 x 150 mm	251 mm	31:—

Stjärnmejsel, Pozi/Supa Driv med rund klinga.

Nr	Spets	Klingmått	Totallängd	Pris
20-3499-1	2	6,0 x 25 mm	82 mm	30:50
20-3499-2	0	3,0 x 60 mm	131 mm	21:50
20-3499-3	1	5,0 x 80 mm	161 mm	27:50
20-3499-4	2	6,0 x 100 mm	201 mm	39:—
20-3499-5	3	8,0 x 150 mm	258 mm	54:50

Stjärnmejsel, Phillips med rund klinga.

Nr	Spets	Klingmått	Totallängd	Pris
20-3498-1	2	6,0 x 25 mm	82 mm	27:50
20-3498-2	0	3,0 x 60 mm	131 mm	20:50
20-3498-3	1	5,0 x 80 mm	161 mm	22:50
20-3498-4	2	6,0 x 100 mm	201 mm	33:—
20-3498-5	3	8,0 x 150 mm	258 mm	47:50

Torx skruvmejsel med rund klinga.

Nr	Spets	Klingmått	Totallängd	Pris
20-3858-1	T10	4,0 x 100 mm	181 mm	37:—
20-3858-2	T15	4,0 x 100 mm	192 mm	37:—
20-3858-3	T20	5,0 x 100 mm	202 mm	40:50
20-3858-4	T25	5,0 x 100 mm	202 mm	40:50
20-3858-5	T27	5,0 x 100 mm	202 mm	52:50
20-3858-6	T30	6,0 x 115 mm	223 mm	52:50

6-kantmejsel med kula, kan vinklas 30°.

Nr	Spets	Klingmått	Totallängd	Pris
20-3859-1	3 mm	3,0 x 100 mm	180 mm	19:—
20-3859-2	4 mm	4,0 x 100 mm	190 mm	25:—
20-3859-3	5 mm	5,0 x 100 mm	202 mm	31:—
20-3859-4	6 mm	6,0 x 125 mm	227 mm	36:—
20-3859-5	8 mm	8,0 x 150 mm	260 mm	59:50
20-3859-6	10 mm	10,0 x 150 mm	260 mm	93:50



Skruvmejselsats Sandvik med 4 st mejslar. Satsen innehåller spårmejsel 2,5 x 75, 5,5 x 125, elmejsel med isolering 4,0 x 125 och stjärnmejsel Pozi-/Supa 2. **30-4133** 79:—

SANDVIK finmekanikermejslar, klingan är tillverkad av härdat krom molybden vanadin stål, handtaget gjutet direkt på klingan.

Nr 20-3404 (ange klingnr vid beställning).

Nr	Klingtyp	Klingmått	totallängd	Pris
1	rund spårmejsel	2,5 x 75 mm	170 mm	17:—
2	rund spårmejsel	3,0 x 100 mm	195 mm	18:50
3	rund spårmejsel	3,5 x 150 mm	255 mm	24:—
4	rund spårmejsel	4,0 x 200 mm	305 mm	35:50
5	rund Phillips nr 0	3,0 x 65 mm	155 mm	19:—
6	rund Phillips nr 1	4,0 x 80 mm	185 mm	21:—



Elektronikmejslar i sats bestående av 5 st mejslar med rund klinga. Mycket greppvänligt handtag. Satsen innehåller Phillips nr 00 och 0, spårmejsel 50 x 2,5, 50 x 3, 75 x 3,5. Lev. i plastlåda.

Nr 30-3391 89:—

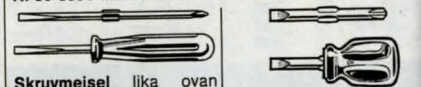

Skruvmejsel lika ovan men längd 145 mm. **Nr 20-3017** 11:50

Skruvmejsel med vändbar klinga. Stjärnmejsel och spårmejsel, bredd 6 mm. Längd 85 mm. **Nr 20-2165** 11:—

De vanligaste skruvspären



Elektronikmejselsats med 6 precisionsmejslar. Total-längd 165-240 mm. 3 st Phillips nr 00, 0, 1. 3 st spårmejslar klingmått 2,4 x 75 mm, 3 x 100 mm och 3,8 x 150 mm. **Nr 30-3958** 54:—



Vinkelskruvmejsel med en vanlig mejsel och en stjärnmejsel. Av kromvanadiumstål. Mejselbredden lika med vidden på stjärnmejseln. **Nr** Bredd Pris
20-1518 5 mm 11:50
20-1519 6 mm 16:50



Skruvmejselsats med handtag av plast och genomgående fyrkantig klinga av härdat stål. Innehåller två spårmejslar och två stjärnmejslar Phillips nr 1 och nr 2. **Nr 30-3776** 29:—



Skruvmejselsats "Tool Mate" med 6 olika härdade skruvmejslar, 1 syl och 1 träbör. Alla verktygen passar in i ett medföljande kraftgrepp av stark plast. Allt förvarat i fodral. **Nr 30-2026** 34:—



Skruvmejsel med spänningsprovare, 150-250 V. Längd 14 cm. **Nr 20-2323** 37:50



Skruvmejsel Nr 20-85, m. klinga av kromvanadiumstål och handtag av plast. Längd 10 12 14
Pris 2:50 2:70 2:90



Skruvmejselsats. Två skruvmejslar 5 och 6 mm. Två stjärnmejslar nr 1 och 2. En elektrikermejsel 4 mm. Levereras med väggfäste. **Nr 30-448** 68:—



Skruvmejselsats, handtag av plast och klingor av förkromat härdat stål. Satsen innehåller 3 st spårmejslar och 2 st stjärnmejslar. **Nr 30-3463** Pris 29:—

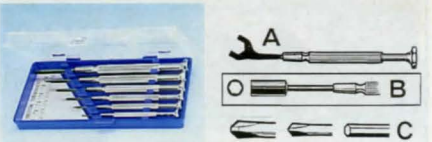

Instrumentverktyg. Små precisionsverktygssatser i fackinredda plastlådor. Alla verktyg med förkromade mässinghandtag och svartoxiderade härdade stålkingor. Hela längden 11 cm. 5 olika pr sats.

A. Öppna sexkantnycklar, gripvidd 4, 4,5, 5, 5,5 och 6 mm.

Nr 20-2133 Per sats 17:50

B. Hylsnycklar, gripvidd 3,0, 3,5, 4,0, 4,5, 5,0 mm.

Nr 20-2131 Per sats 19:—

C. Stjärnmejsel nr 0 och 1 samt sexkantnyckel 1,5, 2 och 2,5 mm.

Nr 20-2132 Per sats 17:50

Skruvmejselsats med 6 olika spårmejslar av härdat stål, bredd 0,8-3,8 mm.

Nr 30-1950 17:50



Verktygssats med samtliga 21 delar från ovanstående satser. Levereras i fackindelad plastlåda.

Nr 30-2685 89:—



Verktygssats med 16 delar: 6 spårmejslar 0,8-3,8 mm, 4 stjärnmejslar nr 0 och 1, sexkantsnyckel 1,5, 2,0, 2,5 mm, sexkantsnyckel 3,0, 4,0, 5,0 mm. Levereras i plastlåda.

Nr 30-2986 64:—



Instrumentmejselsats med 7 st precisionsspårmejslar 0,6 - 1,6 mm med vändbara klingor av härdat krom-molybdenstål. **20-4155** 49:—
Reservklingor till 20-4155. Sats om 7 st. **20-4174** 15:—

49:—

"BITS"



Bits. SANDVIK för maskinell skruvdragning. Precision-frästa spetsar enligt ny int. standard. 1/4" skaft med 6-kantsfatning, längd 25 mm. Förp. 5 st i plastpåse.

Spårmejsel			Invärdig 6-kantmejsel.		
Nr	Spets mm	Pr/förp	Nr	Spets mm	Pr/förp
20-3912-1	0,5 x 4,0	61:-	20-3915-1	3,0	68:50
20-3912-2	0,6 x 4,5	61:-	20-3915-2	4,0	68:50
20-3912-3	0,8 x 5,5	61:-	20-3915-3	5,0	68:50
20-3912-4	1,0 x 6,0	66:-			
20-3912-5	1,2 x 6,5	66:-			
20-3912-6	1,6 x 8,0	93:-			

Stjärnmejsel, Philips.			TORX © mejsel		
Nr	Spets nr	Pr/förp	Nr	Spets nr	Pr/förp
20-3913-1	PH 1	29:-	20-3916-1	T 10	65:-
20-3913-2	PH 2	29:-	20-3916-2	T 15	66:-
20-3913-3	PH 3	29:-	20-3916-3	T 20	68:50
			20-3916-4	T 25	69:50
			20-3916-5	T 30	71:50
			20-3916-6	T 40	74:-

Stjärnmejsel, Pozi/Supa.			Universalhållare med magnet.		
Nr	Spets nr	Pr/förp	Nr		
20-3914-1	PZ 1	31:-	20-3918		46:-
20-3914-2	PZ 2	31:-			
20-3914-3	PZ 3	31:-			

"Bits"-satsar Sandvik. Med 3 olika bits per sats.

Spårmejsel. 4,5 x 0,6 mm, 5,5 x 0,8 mm, 6,5 x 1,2 mm.		Stjärnmejsel Philips. PH 1, PH 2, PH 3.	
20-3917-1	35:-	20-3917-2	26:50



"Bits"-Satsar för bormaskiner -skruvdragare samt adapter för 1/4"-alt. 1/2" 4-kantfäste. Samtliga delar av härdad kromvanadiumstål.

Nr	Skruvtyp	Adapter	Pris
20-2909-1	Stjärn-1, 2, 3/Spår-4, 5, 5, 7 mm	1/4"	49:-
20-2909-2	Stjärn-1, 2, 3/Pozidrive-1, 2, 3	1/4"	49:-
20-2909-3	6-kant m. kula 3-8 mm	1/4"	57:-
20-2909-4	6-kant 4, 5, 6, 8, 10, 12 mm	1/2"	65:-
20-2909-5	Torx 25, 30, 40, 45, 50, 55	1/2"	96:-
20-2909-6	Spline 5, 6, 8, 10, 12 mm	1/2"	81:-



Skruvdragningstillsats med inställbart åtdragningsmoment. Passar samtliga bormaskiner. Fäste för standard bits. Lev. m. klingor för krysspår nr 2.

Nr 20-3209 142:-



Hyllsats med 8 st härdade hylsor 5-12 mm samt 8 st hylsor 3/16"-1/2". Samtliga med 1/4"-4-kant fäste. Nr 20-3737 ... Pr sats 19:-

Skruvmejsel med spår och "fingertoppsgrepp". Kraftigt handtag ger maximalt vridmoment. Lev. m. klinga för Philips Nr 2 och spår 6 mm. Passar även övriga bits. Nr 30-3156 62:-



Kraftskruvmejsel med spårarrordning. Handtagets form ger mycket stor vridkraft. Handtaget vänder höger- resp vänstergång. Diam 55 mm. Längd 185 mm. Lev. m. spårklingor 5 och 7 mm samt stjärnmejslar nr 1 och 2. Nr 20-3000 19:50



Magnetmejsel m. 6-kanthylsa och 6 klingor i skaftet. Spårklingor 4, 5, 5 och 6 mm. Stjärnmejslar nr 1, 2 och 3. Kvarhålls magnetiskt i hylsan. Skaft av plast, helt isolerad klinga. Längd utan "bits" 23 cm. Nr 20-1024 29:-



Bits box, av plast med spårmejslar 5,5 och 7,0 mm, stjärnmejsel 1 och 2, pozidrive 1 och 2 samt bitshållare med magnetiskt 1/4" fäste avsedd att användas i bormaskin. Nr 20-2910 62:-

Bits box lika 20-2910 men i kraftig plastbox som även kan användas som vridhandtag. Nr 30-3157 88:-

OBS! ALLA PRISER INKL. MOMS

Reservklingor för slagskruvmejsel 30-2023. Sats om 4 olika. Nr 20-2619 37:-

Glödritning



Glödritningsapparat. Användes till märkning på trä, läder, horn och andra brännbara material. En mycket driftsäker och lättskött apparat, som anslutes direkt till vanligt vägguttag. 220 V växelström. Den är SEMKOGodkänd, S-märkt och rekommenderas till slöjdskolor, souvenirverkare, till hobby m.m. Den är i hölje av eloxerad aluminium i storlek 9x11x11 cm. Glödpendan är av plast med keramisk hållare för utbytbara glödstift. Med varje apparat följer 10 st extra stift. Nr 30-1027 478:-

Glödstift 20-1028, reserv Pr 10 st 12:-

Glödritningsapparat som ovanstående men med ca 75% större kapacitet. 1,1 mm glödtråd för arbeten i grovt läder, ohyvlat trä ändrta m.m. 5 st extra glödstift medföljer. Nr 30-1309 548:-

Glödstift 20-1323, reserv Pr 5 st 16:-

Glödritningsapparat GS-1E, som 30-1309 men försedd med elektronisk temperaturreglering. Möjliggör inställning av lämplig spetstemperatur för olika typer av arbetsmaterial. Passande glödstift 20-1028 (0,7 mm) eller 20-1323 (1,1 mm). Nr 30-1324 696:-



Glödritningsapparat GS-6. Med transformatorn inbyggd i kåpa för direkt anslutning till vägguttag. Avsedd för spets 0,7 mm (20-1028) och är därför lämpad för arbeten där fina streck ingår. Lämplig som komplement till 30-1309. Nr 30-1325 348:-



Elektronisk gaständare, med reglerbar låga. Drives med butangas, och fylls från behållare av samma typ som för cigarettändare. (Finnis hos tobakshandlare.) Nr 34-802 88:-

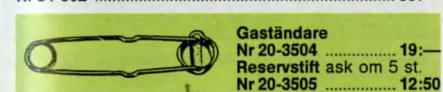

Gaständare Nr 20-3504 19:-
Reservstift ask om 5 st. Nr 20-3505 12:50



Gaständare med piezo elektronik. Fungerar utan laddning eller utbyte av stift eller batterier. Säker funktion, ger ca 10 gnistor per tryckning. Nr 20-302 43:-

Grafitdeglar för metallgjutning. Max 1400°. Nr Höjd Pris
20-31 7 cm 198:-
20-32 11 cm 238:-

Lödten innehåller bly och skall ej användas för lödningar som kommer i kontakt med livsmedel, t.ex. kokkärl.



Lödtenn, 50/50-procentigt. Bästa engelska lödtenn i 2 mm tråd, hartsfyllt. Nr 20-685, i ringar om 3 m. 19:-

30-940, på spole om 1/2 kg. (ca 23 m). 84:-

Tenn-silverlod Bera. Består av 96,9 % tenn och 3,1 % silver. För kapillarlödningar vid varmkalvatteninstallationer, ång och kylledningar m.m. Smälttemp. 221°. Blåslampa för gasol kan användas. Lämpligt flussmedel är BERA lödfett (20-2183). I rulle om 0,5 kg. Nr 30-2184 148:-

Lödtenn SN 60 Pb 40 %. För finare elektronik. Hartsfyllt. Diam. 0,8 mm. På spole 0,5 kg. Nr 30-966 68:-

Avlödningsfläta, "Solder Ex". Suger effektivt upp överskottstenn vid löd- och reparationsarbeten på kretskort. Ca 1,6 m på plastspole. Nr Bredd Pris
20-810-15 1,5 mm 15:-
20-810-20 2,0 mm 16:-
20-810-25 2,5 mm 18:-

Lödsvatten för lödning av rostfritt. Används tillsammans med tenn-silverlod 30-2184. Flaska om 100 ml. Nr 20-1780 36:-

Lödsvätska EFFEKTO. Ersätter saltsyra vid all slags lödning och får tennet att flyta ut bättre än med saltsyra. Fräter ej, oxid. ej, svårar ej. 50 g. Nr 20-1779 11:-



Lödfett BERA. Används med fördel vid lödning och speciellt lämpat för kapillarlödning vid rörinstallationer tillsammans med tenn-silverlod. Tub om 75 gr. Nr 20-2183 19:-

Blyfri tennpasta TINTOY för lödning och förtening. Även för reparation av kokkärl. Förp. om 250 gram. Nr 20-2182 96:-



Tennsug ERSA VAC 3. Antistatisk. Effektiv sugförmåga. Lätt utbytbar spets. Storl 225 x 22 mm. Nr 30-2074 86:-
Reservspets Nr 20-2075 pr par 36:-

Tennsug ERSA VAC 5. Som vidstående men för större avlödningar. Storl 210 x 26 mm. Nr 30-2076 124:-
Reservspets Nr 20-2077 36:-



Lödstation ERSA 6000. En lödstation för industriell användning såväl som för den avancerade hobbyisten. Transformator med elektronisk kontrollenhet håller temperaturen inom ±5°C. Nollspänningsbrytare och potentialkompensering gör det riskfritt att löda MOS/FET-kretsar. Inställbar temp. 150–450°C. Effekt 60 W. Lev. med 2,2 mm Long Life spets.

Nr 32-1853 990:—
Reservspets Long Life. Rund (R) eller mejselformad (M) spets.

NR	Diam.	Längd	Form	Pris
22-1854	2,2	50	M	48:—
22-3345	0,8	59	R	48:—
22-3346	1,0	50	R	48:—



Lödipistol BOSCH PLP 100. För lödning, svetsning av termoplaster och glödrättning. Sökerhetstransformator. Inbyggd arbetsbelysning. Effekt 100 W. Max temp 540°C. Uppvärmningstid 4 sek.
 Nr 30-3257 298:—

Nr 20-3170 Spets för precisionslödning 29:—
 Nr 20-3171 Spets för skärning o svetsning i plast... 31:—
 Nr 20-3172 Spets för glödrättning 32:—



Lödpena. Drivs med butangas (samma som för cigarettändare, finns hos tobakshandlare, bensinstationer). Mycket snabb uppvärmning. Tändare i skyddshuv. Värmen regleras med ratt. Lev. med 5 olika spetsar för lödtillsatsen, 3 st olika brännare, flam-, spets- och värmemunstycke (värmer utan låga).
 Nr 30-1992 238:—



Lödpena STANNOL. Av hög kvalitet. Handtag av termoplast. Lev. med ca 1,5 m ledning och jordad stickpropp.

Nr	Effekt	Spets	Pris
30-3897	15 W	2,5 mm	139:—
30-3898	30 W	4,0 mm	118:—

Reservspets för 30-3897. Sats om 3 st olika spetsar, 2,5 mm sned, mejselformad samt en 1 mm rund spets.
 Nr 20-3899 76:—

Reservspets för 30-3898. Förp. 2 st. Rak och vinklad 4 mm.
 Nr 20-3900 39:—

Lödpena. Ett lätt och behändigt lödverktyg för radio-, TV- och telemontörer. Lödspets 4,5 mm diam., bakelit-handtag och 1½ m sladd med stickpropp. Effekt 23 W, 220 V, S-märkt. Längd 25 cm.
 Nr 30-1288 110:—
 Nr 20-1289 Reservelement till lödpennan 79:—
 Nr 20-742 Reservspets till lödpennan 42:—



Lödpena Stannol 220 V 15 W. För lödning av elektronikdetaljer. Lev. med tre olika spetsar, 2,5 mm sned- och mejselformad samt 1 mm rund spets, lödtenn, lödsalva och ca 1,5 m ledning med jord, stickpropp. S-märkt.
 Nr 30-3516 156:—

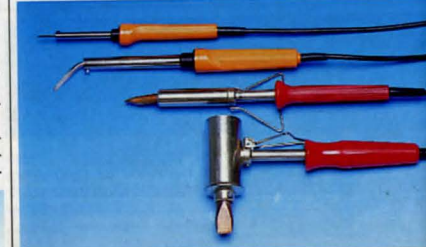

Lödkolv DELTA av hög kvalitet. Levereras med kabel och jordad stickpropp.

Nr	Effekt	Spets	Pris
30-2105	25 W	3,5 mm rak	69:—
30-2106	80 W	7,0 mm vinklad	88:—
30-2107	120 W	12,0 mm vinklad	137:—
30-2108	250 W	16,0 mm vinklad	174:—
30-2109	400 W	18,0 mm vinklad	220:—

Reservspets till ovanstående.

Nr	Passar till	Typ	Pris
20-1392	30-2105	Long Life	16:—
20-2110	30-2106	Standard	12:50
20-2111	30-2107	"	14:50
20-2112	30-2108	"	29:—
20-2113	30-2109	"	44:—



Lödpena Delta Electronic med inb. elektronisk temperaturreglering. Inst.område 200°–400°C. Ca 1,15 m sladd med jord. stickpropp. 3,6 mm spets, mejselformad. 220 V/50 W. S-märkt.
 Nr 30-1391 220:—
 Nr 20-1392 Reservspets (Long life) 16:—

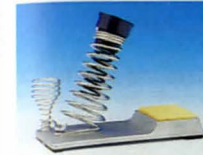

Lödkolvstäl för lödpena och tennsug. Med avstrykarsvamp. Storlek 175 x 70 mm.
 Nr 30-3658 98:—

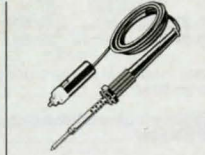

Lödpena för 12 volt. Effekt 30 W. Med 1,5 m sladd och propp för bilens cigarettändaruttag. Kan även drivas med transformator.
 Nr 30-950 36:—



Blåslampa för större lödningar, metallgiutning o. andra arbeten som kräver hög värmeffekt. För fotogen. Förbrukning 1,5 l/tim. Behållarens rymd 2 l. Höjd 30 cm. Vikt 2,4 kg (tom).
 Nr 30-9 228:—



Gassvets- och skärutrustning Wahli "Proffs". Avsedd för tunt och medelgrovt material. Sex svetsinsatser, 75–1000 L, för de flesta arbeten upp till 10 mm ingår. Vidare tre skärmunstycken av stickläge-typ täcker området 3–50 mm. Lev. i robust plåtlåda.
 Nr 30-912 1860:—



Lödlampa VULCAN 20. Drivs med butangas (samma som för cigarettändare, finns hos bensinstationer, tobakshandlare m.m.). Reglerbar låga, ca 1300° C. Elektronisk tändning. Lämplig för silversmide, tandtekniker m.m. Rymmer ca 25 g gas. Höjd 160 mm.
 30-3750 238:—



Svetskärra. Lämplig att utrusta enl. bild. Hållare finns för Vali "Proffs" svetsutrustning i låda. Passar 5 L gastuber, (erhålls från gasdepåer). OBS! Låda och tillbehör ingår ej. Storl. 41 x 28 x 78 cm.
 Nr 40-913 725:—



Gassvetsutrustning VAHLI H/78. Komplet gassvetsutrustning avsedd att i första hand användas vid rörlösningsarbeten, tunnplåtsarbeten, hantverk och industri. Varje del i satsen håller m ycket hög svensk kvalitet och passar dessutom till både AGA X11 och Elgas D-75 svetsutrustningar. Följande delar ingår: Svetshandtag med snabbkoppling, skärinsats, 3 st svetsinsatser storlek 150–, 300–, 750 liter, 2 st skärmunstycken för 1–10 och 10–30 mm, reduceringsventiler för acetylen och oxygen, bakslagsspär, 2 x 5 m svets slang med slangklämmor, gaständare, rensnålar, packningar samt verktygstavla för upphängning på vägg.
 Nr 40-2435 3030:—
Packningssats, innehåller 4 st till reduceringsventil Acetylen/Oxygen, 5 st till svetsinsats.
 Nr 20-2444 Prsats 48:—
Rensnålar, 10 st i sats, diam 0,4–2,9 mm och en fil.
 Nr 20-2443 66:—



Kopparforsforlod för hårdlödning på koppar, mässing, brons m.m. Levereras i förp. om 4 st 2 x 250 mm stänger samt flussmedel 30 ml.
 Nr 30-3517 44:—

Svetstråd Supersold. För svetsning av aluminium. Arbetstemp. 430°C. Steningstemp. 380°C. Hållfasthet 300 N/mm². Inbyggd mekanisk penetrerare underlättar svetsningen. Även för sammanfogning av aluminium med andra metaller som rostfritt, koppar, mässing m.m. Diam. 1,6 mm. För sammanfogning av olika metaller, erfordras flussmedel.
 Nr 20-72 Längd 1 m 92:—
 Nr 20-260 Längd 2 m 142:—
 Nr 20-261 Längd 3 m 198:—

Flussmedel Superflux. Förp. om 50 g.
 Nr 20-73 123:—

Stålbörste. Med borst av rostfritt stål. Rekommenderas bl. a för rengöring vid svetsarbete i aluminium. Plastskåft 28 cm.

Nr	1-radig	2-radig	3-radig
30-1215			15:50
30-1216			19:—
30-1217			23:—

Flamskydd. Utan asbest. Värmetåligt material med foliebaksida. Lämpligt för arbeten inom VVS m.m. för att skydda väggar, färg, tapeter m.m. Lätt att forma efter anv.område.
 Beständig till 1250° C.
 Storlek 21 x 23 cm.
 30-1509 86:—

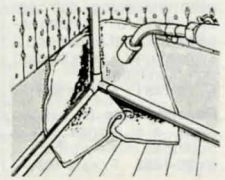

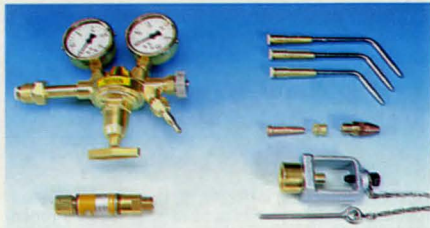

Reduceringsventil VAHLI. Anslutning för 6,3 och 8,5 mm slang.

Nr 30-1499 Acetylen 705:—

Nr 30-1500 Oxygen 705:—

Bakslagsspärr. Anslutes till uttaget på reduceringsventilen för acetylen. Helautomatisk, godkänd av statens provningsanstalt.

Nr 20-1501 298:—

Svetsinsats, förkromad och med utbytbar spets. Passar till VAHLI, AGA-X11 och Elga D-75. Finns i följande storlekar: 75-, 150-, 300-, 500-, och 750 liter. Uppge storlek vid beställning.

Nr 20-2442 98:—

Skärmunestycke serie 211. Standard 2-delsmunestycke med sticklåg. Passar till VAHLI, AGA X11 och Elga D-75.

Nr 20-2436-1 211-1 0-3 mm 98:—

20-2436-2 211-2 3-8 mm 98:—

20-2436-3 211-3 8-20 mm 98:—

20-2436-4 211-4 20-50 mm 98:—

Munstycksmuttrar till ovanstående munstycken.

Nr 20-2437 26:—

Skärmunestycke Serie JCN. Standard 3-delsmunestycke med ringlåg. Passar VAHLI, AGA-X11 och Elga D-75.

Nr 20-2439 Nr 0 3-10 mm 108:—

20-2440 Nr 1 10-30 mm 108:—

20-2441 Nr 2 30-50 mm 108:—

Behållarkoppling, för anslutning av 5-liters acetylen-gasbehållare till reducerventil.

Nr 30-3084 338:—



Miniatyrvets för svetsning och hårdlödning av små detaljer, juvelerar- och modellarbeten m.m. Arbetar med butan+syrgas i olika blandning och ger upp 2500° C. I satsen ingår svets, 1 st butan-och 2 syrgastuber, silverslaglod och flussmedel.

Nr 20-1481 Prsats 339:—

Reservutsvats till ovanst. svets. 4 st syrgas och 2 butangas miniatyrtuber.

Nr 20-1482 Prsats 106:—

Svetstråd ELGA H44. Förp. om ca 5 kg.

Nr 40-2976 1,5 mm 128:—

40-2768 2,0 mm 118:—

40-2769 2,5 mm 112:—



Svetsglasögon UNICO. Uppfällbara. Korg av mjukplast, kan även bäras över vanliga glasögon. Levereras med färglösa glas i den fasta delen och med gröna glas i den uppfällbara delen. Stållbart nackband, indirekt ventilerad. Godk. av Arb.sk.st.

Nr 30-599 67:—

Res.glas grönt, till 30-599 och 20-2447.

Nr 20-917 Prs pr st 5:—

Tillbehör till Mig-Magsvetsar

Gashylsa för Mig/Mag svetsar 130, 170, 175, 200. **Kontakttrör** för Mig/Mag svetsar. Lev. i satsen om 10 st.

Nr 20-3493-1 12 mm 25:50 Nr 20-3492-6 0,6 46:—

20-3493-2 8 mm 39:— 20-3492-8 0,8 47:—

Gashylsa för ProMig 250. 20-3492-10 1,0 47:50

Nr 20-3735-1 rak 29:50 20-3492-12 1,2 48:—

20-3735-2 konisk 29:50

Sats med 10 st kontakttrör och 2 st gashylsor för MX 101
Nr 20-3718 123:—

Reduceringsventil för blandgas (argon/kolsyra).
Nr 30-1497 198:—

Svetstråd på bobin diam. 110 alt 190 mm.

Nr 30-3232 Stål 0,6 mm 0,8 kg 110 mm 60:—

30-2797 Stål 0,6 mm 5,0 kg 190 mm 153:—

30-3173 Stål 0,8 mm 5,0 kg 190 mm 138:—

40-3411 Stål 0,8 mm 15,0 kg 308:—

40-3412 Stål 1,0 mm 15,0 kg 283:—

40-3413 Stål 1,2 mm 15,0 kg 258:—

30-3233 Alu 0,8 mm 0,2 kg 110 mm 105:—

30-3234 Rostfritt 0,6 mm 0,6 kg 110 mm 198:—

Rörelektrod 0,8 mm, vikt 0,4 kg på 110 mm rulle, för svetsning i stål. Passar MX 101.

Nr 30-3719 139:—

Tillbehör till Svetstransformatorer, Svetslikriktare.

Svets Elektroder
FINCORD är en allround-elektrod.

Nr 30-327 Tråd Längd Pr 10 st Hel kart. Pr. kart.

30-327 1,6 mm 30 cm 9:— 282 st 200:—

30-328 2,0 mm 35 cm 16:— 324 st 410:—

30-329 2,5 mm 35 cm 15:— 200 st 243:—

30-333 3,25 mm 45 cm 23:50 125 st 270:—

Primafixe. Lättsvetsad rutilelektrod avsedd för svetsning med växel- eller likström i alla lägen, även vertikalt fallande. Rekommenderas för svetsning av tunn- och medelgrovt plåt. Även lämplig för svetsning av förzinkat material.

Nr 30-3022 1,6 mm 30 cm 9:— 282 st 200:—

30-3023 2,0 mm 30 cm 11:— 194 st 170:—

30-3024 2,5 mm 35 cm 13:50 278 st 305:—

30-3731 3,25 mm 35 cm 17:50 173 st 244:—

30-3732 4,0 mm 45 cm 31:50 108 st 285:—

INOX 2353 R. Avsedd främst för Cr-Ni-Mo-stål samt andra rost- och syrabeständiga stål. För växel och likström + pol. 45-70 A. Diam. 2,5 mm.
Nr 30-2563 Pr 10 st 44:—, Pr kart (120 st) 460:—

Durocord 600 R, för påsvetsning av slitryta på olegerat stål, gjutgods samt manganstål. För växel och likström + pol 60-90 A. Diam 2,5 mm.
Nr 30-2564 Pr 10 st 24:—, Pr kart (264 st) 473:—

Nicord. Utmärkt elektrod för gjutjärnsreparationer. För växel och likström + pol 60-90 A. Diam. 2,5 mm.
Nr 30-2565 Pr 10 st 130:—, Pr kart (271 st) 3200:—

SMÄLTPUNKTER I °C VID 1 ATM.

Aluminium + 658 Koppar + 1083

Bly + 327 Silver + 961

Guld + 1063 Tenn + 232

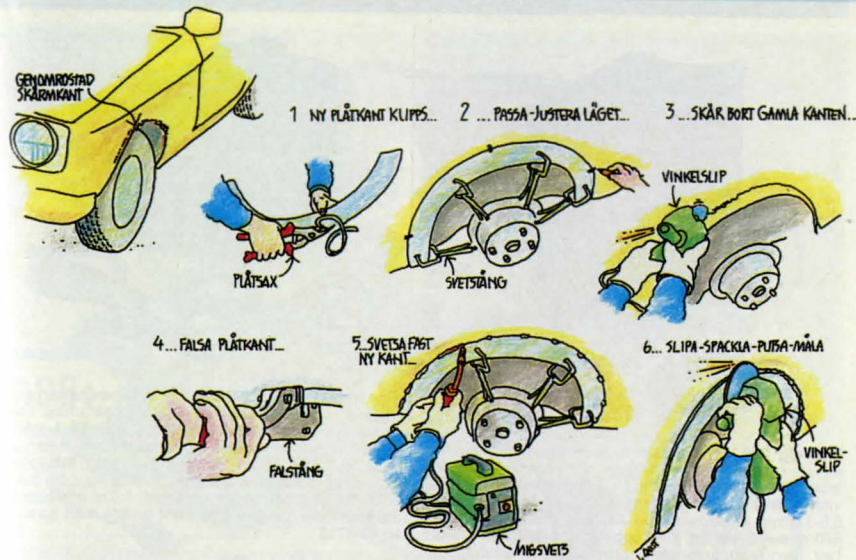

Inkl. tångsats

"Mig-svets" MX 101 utan gas. En svets som är enkel att använda med fördelar som bl.a. automatisk trådmatning av speciell 0,8 mm rörelektrod som inte kräver någon skyddsgas. Anslutning 220 V 10 A. Avsedd för svetsning i 0,8-3,0 mm plåt. Två effektlägen. Tomgångsspänning 35-41 V. Svetsström 40-80 A. Trådbobin 110 mm. Dim. 425 x 210 x 335 mm. Vikt 19 kg. Levereras med 2 m slangpaket, svetspistol, 0,4 kg rulle 0,8 mm rörelektrod, svetskärm samt borste med slagghacka.
Nr 40-3714 1395:—



Vid köp av MX 101 eller Mig 130 medföljer dessa svetsstänger och magnetfixtur (värde 247:—) helt utan extra kostnad.



Inkl. tångsats

Mig 130, en kompakt Mig-Mag svets med inbyggd kylfläkt. Anslutning till 220 V jordat uttag. Säkring 10 A trög. Avsedd för svetsning i upp till 3 mm plåt. Inbyggd termosäkring. Data: Svetsström 35-120 A. Vid 120 A 10% interm. Tomgångsspänning 21-30 V. Svetstråd 0,6-0,8 mm, trådbobin diam. 110-190 mm. Dim. 620 x 360 x 445 mm. Vikt 24 kg. Lev. med reduceringsventil för blandgas (argon/kolsyra), 2 m slangpaket, svetspistol, 2 m återledarkabel, 2 m anslutningsladd, 0,8 kg svetsstråd diam. 0,6 mm samt svetskärm.
Nr 40-3715 2295:—

CRC SVETSSPRAY. Helt fri från lösningsmedel. Innehåller ej silikon eller grafit. Skyddar mot korrosion. Förhindrar vidhäftning. Skyddar svetsmunstycken. Förhindrar tilltappning. Missfärgar inte. Hälso- och miljövänlig. Ej brandfarlig. Ozonvänlig drivgas. Sprayburk 500 ml.
34-1430 48:—



Pro Mig 200. En tekniskt avancerad Mig-Mag svets, enkelt omställbar för sträng- och intervallsvetsning. Inbyggd termosäkring. Data: Max svetsström vid 28% interm. 190 A. Tomgångsspänning 18-33 V. Svetstråd 0,6-1,0 mm, trådbobin 110 - 300 mm. Dim. 430 x 760 x 560 mm. Vikt 46 kg. Omkopplingsbar 220/380 V 3-fas. Lev. med **reducerventil** för blandgas, 2 m anslutningskabel försedd med 5 polig CEE propp för uttag av 380 V/16 A. 2 m slangpaket, svetspistol, 2 m återledarkabel, 0,8 kg svetstråd diam. 0,6 mm.

Nr 40-2681 5395:—



ProMig 250. Mig/Mag halvautomat med timer för strängintervall- och punktsvetsning. Inbyggd termosäkring och kylfläkt. Data: Max svetsström med 20% interm. 250 A. Tomgångsspänning 17-33 V. Svetstråd 0,6-1,0 mm. Dim. 800 x 420 x 580 mm. Vikt 77 kg. Omkopplingsbar 220/380 V 3-fas. Lev. med reduceringsventil för blandgas, 2 m anslutningskabel för anslutning till 380 V/16 A, 3 m slangpaket, svetspistol, 2 m återledarkabel, 0,8 kg svetstråd diam. 0,6 mm, specialmunstycke med kolstav för krympning av plåt, punktsvetsning samt dragtrådsmunstycke.

Nr 40-3717 7950:—

Tillbehör till ProMig 250.

Kompletteringsats för svetsning av aluminium. Innehåller 0,2 kg alu.tråd, bobinadapter, 6 st kontaktrör, trådleddare, trådstyrning samt matarrulle.

Nr 30-3733 Pr sats 298:—

Slaghammare, används i kombination med dragtrådsmunstycke för uträkning av plåtskador.

Nr 30-3734 569:—



Svetstransformator TS 140. En kraftig transformator för bågsvetsning. Anslutning till 280 V jordat uttag. Säkring 10 A trög. Obs! Vid svetsströmmar över 80 A måste 16 A trög säkring användas. Inbyggd termovakt. Reglerområde 40-120 A. Elektroder 1,6-3,25 mm. Tändspänning 45 V. Dim. 360 x 212 x 295 mm. Vikt 16 kg. Lev. med 3 m anslutningskabel, 2 m svetskabel, 1,5 m återledarkabel med klämma, svetskärm samt borste med hacka.

Nr 40-3713 659:—



Svetstransformator/likriktare RS AC/DC. Skilda uttag för bågsvetsning med lik- eller växelström, samt TIG-svetsning. (TIG-tillsats ingår ej). Inbyggd kylfläkt och termovakt. Omkopplingsbar 220/380 V. Erf. säkring 10/16 A trög. Mått: L x B x H, 570 x 360 x 510 mm. Levereras med 2,5 m anslutningskabel, 2,9 m svetskabel, elektrodhållare, 2,0 m återledarkabel med klämma, svetskärm samt borste/slagghacka. (AC = växelström, DC = likström).

RS 180 AC/DC. Reglerområde AC 20 - 180 A, DC 16 - 140 A. Tomgångsspänning AC 61 V, DC 69 V. Elektrod min/max AC 0,6 - 5,0 mm, DC 0,6 - 3,2 mm. Vikt 33 kg.

Nr 40-2550-180 2690:—

RS 260 AC/DC. Reglerområde AC 30 - 180 A, DC 55 - 230 A. Tomgångsspänning AC 60 V, DC 67 V. Elektrod min/max AC 0,6 - 5,0 mm, DC 0,6 - 4,0 mm. Vikt 40 kg.

Nr 40-2550-260 3595:—

TIG-tillsats lev. med reduceringsventil för argongas, elektrodhållare, 4 m slangpaket samt 2,8 m återledarkabel.

Nr 40-3385 1595:—

TRYCKLUFT



1498:—

1998:—

Kompressor XR 200. Portabel kolvkompressor med 24 l luftbehållare. Direktdrivande motor 220 V/1100 W. Inbyggd termovakt. Arbetstryck 8 bar. Genomlupen cylindervolym 192 l/min. Fri avgiven luftmängd (vid 6 bar) 115 l/min. Regulator, manometer och snabbkoppling. Helautomatisk drift. En utmärkt kompressor för målning och renblåsningsarb. samt intermittent drift av tryckluftsverktyg. Vikt 26 kg.

Nr 40-4002 1498:—



Kompressor VKM 400. Transportabel enstegs, två-cylindrig, direkt driven kompressor. Helautomatisk drift. Motor 380 V/2200 W. Genomlupen cylindervolym 400 l/min. Fri avgiven luftmängd (vid 6 bar) 250 l/min. Max arbetstryck 10 bar. Tankvolym 50 l. Dim. 100 x 37 x 70 cm. Vikt 45 kg. Lev. med regulator, manometer och snabbkoppling. Uppfyller Svenska och Norska tryckluftsnormer.

Nr 40-3910 4495:—

Kompressor XR 300. Lika vidstående men kraftigare modell. Motor 220 V/1500 W. Arbetstryck 8 bar. Genomlupen cylindervolym 255 l/min. Fri avgiven luftmängd (vid 6 bar) 160 l/min. Vikt 31 kg.

Nr 40-4003 1998:—



Kompressoraggregat Mk 13 med hög kapacitet. Stationär 2-cylindrig kolvkompressor. Helautomatisk drift. Motor 380 V/3000 W. Genomlupen cylindervolym 476 l/min. Fri avgiven luftmängd (vid 6 bar) 360 l/min. Max arbetstryck 10 bar. Tankvolym 150 l. Dim. 1270 x 470 x 940 mm. Vikt 87 kg. Levereras med motorbrytare, 2 m anslutningskabel, tryckregulator med filter samt snabbkoppling. Uppfyller både Svenska och Norska tryckluftsnormer

Nr 40-3691 6695:—

Hjulset för Mk 13 med 2 st hjul, gummifot samt draghandtag.

Nr 30-3692 198:—

TRYCKLUFT

Snabbkopplingar för tryckluft. **Serie 26** helt i mässing. Luftflöde 1000 l/min vid Δp 0,5 bar. Max arbetstryck 70 bar.
Serie 25 med hylsa och nippel helt i stål, övriga delar i mässing. Luftflöde 1700 l/min vid Δp 0,5 bar. Max arbetstryck 70 bar. Serie 25 och 26 passar Luna 25, Cejn 3200, Bosch, Erwo, Rectus, Festo.



Snabbkopplingsnippel,

Nr	Fäste	Pr st
20-2794	R 1/4" utv.	9:—
20-2979	R 1/2" inv.	9:—
20-2994	R 3/4" slang	9:—
20-2679	nylonsl. 6mm	17:50
Snabbkoppling, serie 26.		
Nr	Fäste	Pr st
20-2668	R 1/4" utv.	32:—
20-2995	R 1/2" inv.	32:—
20-2669	R 3/4" slang	32:—
20-2678	nylonsl. 6 mm	44:—

Dimsmörjare för montering direkt på verktyget i slanganslutningen. Anslutningsgångar R 1/4". Justerbar oljemängd.
 Nr 20-3220 48:—

Luftregulator, för reglering av varvtalet på tryckluftmaskiner.
 Nr 20-3221 25:—



Snabbkoppling Serie 25

Nr	Fäste	Pr st
20-3697-1	R 1/4" utv.	59:—
20-3697-2	R 3/8" utv.	59:—
20-3697-3	R 1/2" inv.	59:—
20-3697-4	R 3/4" inv.	59:—
20-3697-5	slang 1/4"	59:—
20-3697-6	slang 3/8"	59:—
20-3697-7	nylonsl. 6 mm	79:—

Snabbkopplingsnippel, 25

Nr	Fäste	Pr st
20-3698-1	R 1/4" utv.	15:—
20-3698-2	R 3/8" utv.	15:—
20-3698-3	R 1/2" inv.	15:—
20-3698-4	R 3/4" inv.	15:—
20-3698-5	slang 1/4"	15:—
20-3698-6	slang 3/8"	15:—
20-3698-7	nylonsl. 6 mm	19:50

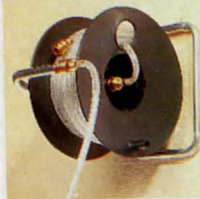

Slangvinda för tryckluft. Med 20 m armerad tryckluftslang samt snabbkopplingar. Kan placeras stående eller hängas på vägg. Slangen kan rullas under pågående arbete.
 Nr 40-3453 398:—

**KÖPINFORMATION
SE SID 300**



Slangvinda för tryckluft. Med 20 m armerad tryckluftslang samt 2 st snabbkopplingsutgångar. Passande koppling typ 25 och 26. Slangvinda av plast med stälrsställning. Max 10 bar.
 Nr 40-4125 345:—



Tryckregulator med luftrenare, vattenavskiljare och manometer. Två utgångar med snabbkoppling (typ Luna 25). Anslutning R 1/2".
 Nr 30-3164 259:—

Tryckluftsregulator med filter och vattenavskiljare. Ingående maxtryck 12 bar. Utgående tryck reglerbart 0–8 bar. Ansl. R 1/2".
 Nr 30-2883 439:—



Filter med vattenavskiljare. Sättes före sprutpistolen då man vill försäkra sig om helt ren och vattenfri luft vid lackarb. Tömmes genom intryckning av ventil.
 Nr 20-3455 59:—



Spiralslang av nylon. Inner-/ytter diameter 6/8 mm. OBS! Kopplingar ingår ej.
 Nr Pr 3 m Pr 30 m
 49-50 24:50 198:—

Tryckluftssläng. Längd 10 m. Inv. diam 3/8" av nitrilgummi. Komplet med snabbkoppling och nippel typ serie 25.
 Nr 40-3825 198:—



Luftpåfyllare med manometer. Levereras med snabbkopplingsnippel. Graderad 0–12 bar.
 Nr 30-3163 129:—

Tryckmätare gummiklädd graderad 0–12 bar. Gummisläng längd 30 cm med anslutning för bildäck.
 Nr 30-3167 69:—



Luftpåfyllare med manometer i kraftigt utförande med slang och luftpip på förlängningsrör.
 Nr 30-3908 298:—



Färgspruta för professionell målning av modeller, motiv på bilar, foto-retusch m.m. Ställbar sprutbredd 1,5–38 mm. Arbetstryck 1–3,5 bar. Lev. med metallfärgkopp 7 cc, två glasburkar 22 resp. 60 cc, hållare för sprutan, nyckel samt 3 m slang.
 Nr 30-3224 298:—

Adapter för anslutning av färgsprutan till kompressor med gänga R 1/4".
 Nr 20-3225 39:—

Reservburk volym 60 cc.
 Nr 20-3454 15:—



Tryckregulator med manometer och snabbkoppling (typ Luna 25). Regler-omr. 0–12 bar. Anslutningsgångar R 1/4". Oumbärlig vid anslutning av ovanstående färgspruta till kompressor.
 Nr 30-3165 124:—



Sprutpistol, med stor kapacitet lämplig för större arbeten. Reglerbar sprutbredd och färgmatning. Sugmatad med ytterblandning. Munstycke och nål av rostfritt stål. Färgkopp 1 l av aluminium med bajonettfättning. Arbetstryck 3,5 bar. Luftförbrukning 150 l/min. Leverans med 1,5 mm munstycke.
 Nr 30-2877 435:—



Sprutpistol för små arbetsytor s.k. "touch up" arbeten. Färgkopp (volym 0,25 l) med bajonettfättning. Reglerbar sprutbredd och färgmatning. Levereras med 1,8 mm munstycke.
 Nr 30-3223 325:—



Sprutpistol lika 30-2877 men med 0,6 l överliggande behållare av akulon.
 Nr 30-2878 395:—

Färgmunstycke till 30-2877 och 30-2878. Finns i 1,0, 1,5, 2,0, 2,5 eller 3,0 mm.
 Nr 20-2879 pr st 184:—



Tryckluftvätt-pistol för anslutning till 1/2" vatten-slang och tryckluft. Ger en effektiv högtrycksspölning. Separat ventil för reglering av vattnet.
 Nr 30-3902 179:—

Sprutpistol för motortvätt m.m. Helt av aluminium. Ställbart munstycke och nippel för 1/4" slang. Behållare 1 l. Längd 38 cm.
 Nr 30-3906 129:—



Blåspistol av aluminium med säkerhetsmunstycke som förhindrar partiklar att passera bakåt. Längd 135 mm. 1/4" inv. gänga.
 Nr 30-3907 64:—



Blåspistol av lätt metall med ventil och 1/4" slanganslutning. Längd med pip 22 cm.
 Nr 20-279 68:—



Blåspistol lika föregående men även utrustad med nippel för cykelpumpning.
 Nr 20-278 79:—

Sprutpistol avsedd för tjocka vätskor för underrederingsbehandling m.m. Aluminiumkopp med bajonettfättning. Volym 1 l. Arbetstryck 5 bar. Luftförbrukning 300 l/min.
 Nr 30-3905 198:—



Sandblåsterpistol för borttagning av färg och rost m.m. Behållare 1 l av aluminium med bajonettfättning. Arbetstryck 6–8,5 bar. Munstycke 4,5 mm. Luftförbrukning vid 6 bar 150 l/min.
 Nr 30-3903 159:—



Sandblåsterpistol med flexibel gummslang och sandinsug av aluminium. Munstycke av stål diam. 5 mm. Luftförbrukning vid 6 bar 250 l/min.
 Nr 30-3904 249:—



Borrmaskin. Levereras med 10 mm nyckelchuck. Varvtal 2500 v/min. Vikt 0,9 kg.
 Nr 30-2793 295:—
Borrhuck 10 mm med nyckel. Passar tryckluftsmaskiner.
 Nr 20-3346 69:—



Spärrmutterdragare med mycket god åtkomlighet. Segdragande arbetsmoment max 60 Nm. Reversibel. Hylsfäste 1/2". Vikt 1,1 kg.
 Nr 30-2991 275:—



Mutterdragarsats. Reversibel rotationsriktning. Varvtal 2800 v/min. Inställbart moment. Hylsfäste 1/2". Vikt mutterdragaren 2,5 kg. Levereras i kraftig plastlåda med 10 st krafthylsor 11–27 mm, förlängare 80 mm, oljekanna, nyckel samt reservlameller till luftmotorn.
 Nr 30-3250 439:—



Skruvdragare pistolmodell. Utvägigt inställbar för önskat åtdragningsmoment. Höger-/vänstergång. Fäste för 1/4" klinga. Varvtal 2000/min. Min-/max åtdragningsmoment 0,35/0,69 kpm. Ansl. gänga inv. R 1/4". Returluften leds ut genom handtaget vilket ger låg ljudnivå. Vikt 1,2 kg.
 Nr 30-3309 545:—



Plåtsåg för sågning i de flesta material. Framstycket vridbart 360° för god åtkomlighet. Fäste för vanliga bågfilmsblad. Slaglängd 6–32 mm. Slagtal 2200/min. Vikt 1,7 kg.
 Nr 30-3219 325:—



Plättnibblingsmaskin för tunnplåt. Ger ett helt "rent" skär. Kapacitet stålplåt 1,2 mm, aluminiumplåt 1,5 mm. Nibblingshastighet ca 1,5 m/min. Spårbredd 3 mm. Ansl. gänga inv. R 1/4". Vikt 1 kg.
 Nr 30-3308 385:—
 Nr 20-3426 Reservstans 19:50
 Nr 20-3599 Extra dyna 64:—



Patronspruta för 0,3 l standard patroner. Ger en jämn och kontinuerlig matning vid tätning- och limningsarbeten. Separat avluftningsnippel. Anslutning inv. R 1/4".
 Nr 30-3310 159:—



Blästerpistol med slutet system – ger snabb och dammfri blästring. Avlägsnar gravrost ända in till metallen på några sekunder med minimal förbrukning av blästermedel. Luftförbrukning 100–500 l/min. Anslutning R 1/4". Levereras med 4 st olika munstycken samt 1 st mall för blästring på plana ytor.
 30-4146 285:—

Blästermedel i 1 l. plastflaska.
 Nr 30-3575 26:—



Planslipmaskin för finslipning av stora plana ytor. Vibrationsfritt tvåhandsgrepp med luftreglering i handtaget. Snabbfäste för slippapperet. Slipp Plattans diam. 65 x 390 mm. Varvtal 3000 v/min. Vikt 2,7 kg.
 Nr 30-3218 395:—



Rak slipmaskin, avsedd för slipstift och roterande filar med 6 mm skaft. Levereras med spännhyls-chuck. Varvtal 22000 v/min. Vikt 0,45 kg.
 Nr 30-2847 189:—



Mejselhammarsats med mejselhammare 30-2992, mejselset med 5 olika verktyg samt dimsörjare. Levereras i kraftig plastlåda.
 Nr 30-3456 289:—

Mejselset med 9 olika verktyg för mejselhammare.
 Nr 30-2993 98:—



Falsverktyg. Monteras i mejselhammare med fäste ISO 3/8". Utmärkt vid reparationsarbeten då "ekonomi"-plåtar (max. 0,8 mm) skall svetsas.
 Nr 30-3222 110:—

Extra axel med fäste ISO 3/8".
 Nr 20-3425 34:—



Dammsugare för tryckluft. Lev. med två olika munstycken, filtersäck och spiralslang. Inv. 1/4".
 Nr 30-3909 198:—



Slipmaskin med excenterroterande rörelse – eliminerar "sliprosor". Slippdisk av epoxy diam. 152 mm. Varvtal 7000 v/min. Vikt 1,9 kg.
 Nr 30-2790 278:—



Oscillerande slipmaskin för slipning av plana ytor. Slipp Plattans diam. 90 x 165 mm. Snabbfäste för slippapperet. Varvtal 4000 v/min. Vikt 2 kg.
 Nr 30-3217 297:—

Fiberrondellmaskin för slipning av svetsfogar m.m. Ställbart varvtal max 17000 v/min. Passande fiberrondell 76 x 22 mm. Vikt 1,3 kg.
 Nr 30-2791 189:—



Tryckluftsats. Innehåll: färgpistol med 1,5 mm munstycke, överliggande behållare, reglerbar sprutbredd och färgmatning. Sprutpistol för motortvätt och rengöring. Luftpåfyllare med manometer. Renblåsningspistol samt flexibel anslutningslang, utdragen längd 4 m. Samtliga verktyg med snabbkopplingsnippel. Luftförbrukning ca 100 l/min.
 Nr 40-3160 395:—

TRYCK

Pa skala	bar skala	kp/cm ² skala	psi lbf/in ²	torr mm Hg
1	10 ⁻⁶	10,210 ⁻⁶	0,14510 ⁻⁶	7,510 ⁻³
98,0710 ³	0,980665	1	14,22	735,6
6,8910 ³	68,94710 ⁻³	70,310 ⁻³	1	51,7
133	1,333210 ⁻³	1,3610 ⁻³	19,310 ⁻³	1
10010 ³	1	1,01972	14,5038	750,062



Högtrycksvätt K.E.W. Låg vikt 13,3 kg. Arbetstryck 80 bar. Vattenmängd max 9,8 l/min. Varmvatten upp till 60° kan användas. Självugande. Motor 220 V/2,1 kW. En 0,55 l kembehållare sättes på spollansen. Lev. m. rengöringsmedel. **2695:—**
Nr 40-3600



Sprutaggregat KREBS 8-200. En schweizisk kvalitetsprodukt. Vibrationspumpsystem. Cylinder av hårdat specialstål. Spruteffekt 170 g/min., viskositetseffekt 70 DIN-sek. Tryck vid munstycket reglerbart. Effekt 40 W, 220 V. Färgbehållare 0,5 l. Höjd 22 cm. Med 2,4 m kabel. Vikt 1 kg. **397:—**
Nr 30-760

Sprutaggregat KREBS 8-700. För målare, hantverkare, industrilackerare och den kräsne "gör det själv-aren". Utbytbar pumpsystem av hårdmetall. Sprutkapacitet 320 g/min, viskositetseffekt 100 Din/sek. Effekt 100 W, 220 V. Färgbehållare 0,7 l. Med 2,4 m kabel. Vikt 1,8 kg. **987:—**
Nr 30-2626

Insugningsförlängning 2,5 m (kan ytterligare förl. med max 2,5 m), möjliggör sprutning direkt ur ett större kärl. Passar endast KREBS 8-700. **157:—**
Nr 30-2628

Tillbehör till KREBS 8-200, 8-700.

Tillbehörssats. Två munstycken för tunna och tjocka färger. Munstycksförlängning för sprutning på svåråtkomliga ställen. Strålmunestycke för nålskarp stråle, idealisk för maskinrengöring och sprutning på distans upp till ca 150 cm. Mätbågar för fastställande av viskositeten. **215:—**
Nr 30-762

Munestycke av hårdmetall som ger tunn, flat stråle. Särskilt lämpligt då avtäckning och maskering ej kan göras och när stor noggrannhet kräves. Svängbar färgstråle. **136:—**
Nr 20-763

Hälrumsmunestycke, används vid rostskyddsbehandling av bilar. **136:—**
Nr 30-777

Extra färgbehållare med lock. **47:—**
Nr 30-2864 passar 8-200

47:—
Nr 30-2865 passar 8-700 **59:—**



Högtrycksvätt BEST 100. Arbetstryck 100 bar. Vattenmängd max 8 l/min. 8 m. tryckslang. Inbyggd ejektor för rengöring med kemikalier. Munestycke med installbar spridningsvinkel och reglering för hög- eller lågtryck. Motor 220 V/ 2,1 kW. Vikt 18 kg. **1995:—**
Nr 40-3990

Roterande borste. **298:—**
40-3991

Våtsandblåster. **389:—**
40-3992

Rörrensningmunestycke. **398:—**
40-3993

Skummunestycke f. 0,55 l fl. **349:—**
40-3994

KÖPINFORMATION SE SID 300

Rengöringsmedel i högkoncentrerad skumform. Dryga och ekonomiska i användning. Lev. i 0,55 l plastflaska.

Nr	Typ	Pris
35-1102-1	Bil	39:—
35-1102-2	Båt/Husv.	39:—
35-1102-3	Hus	39:—

Nr	Typ	Pris
35-1103-1	Bil	39:—
35-1103-2	Båt/Husv.	39:—

Tillbehör till K.E.W. passar även BEST 100.

Roterande borste längd 50 cm. Drives av vattentrycket. **495:—**
Nr 40-3324

Våtsandblåster för effektiv rengöring samt färg och rostborttagning. **425:—**
Nr 40-3325

Rörrensningmunestycke "Illern" borrar sig fram genom igensatta rör. Längd 7 m. **495:—**
Nr 40-3326

Underspolningsmunestycke för effektiv rengöring av t.ex. bilens underrede. **240:—**
Nr 40-3327

Förl.slang, längd 7 m. **425:—**
Nr 40-3328

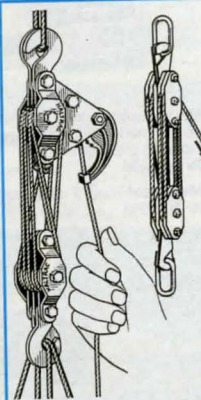

Talja HALTRAC 66A-8. Draghållfasthet 1125 kg. Max bel. vid lyft 380 kg. Utväxling 12:1. Lyfthöjd 2,5 m. Alla delar rostskyddade. Med automatisk låsning. **255:—**
Nr 30-3065

Talja med ca 20 m tvinnat nylonrep. Utväxl. 7:1. Belastning 300 kg. **59:—**
Nr 30-676

Maskeringstape "PROFFS". En tunn kvalitetstape för billackering m.m. Klarar temp. upp till 115° C. 19 mm bred, 50 m lång. **140:—**
Pr st 10 st 48 st
36-636 16:— 620:—



Draghandtag med automatisk låsning. Praktisk till taljornas tunna nylonlinor. **46:—**
Nr 30-1870



Vinschar av elförzinkad stålplåt med reduktionsväxel och spärr. Kraftig konstruktion. **119:—**
Vinsch, dragkraft 360 kg utväxling 3,2:1. Nr 30-3601
Vinsch, dragkraft 540 kg utväxling 4,1:1. Nr 30-3602 **169:—**



Vinschar av stålplåt med reduktionsväxel och spärr. De två största med flyttbara handtag och två utväxlingar. Original "Dutton" USA. **195:—**
30-3061 360 kg 3,2:1
40-3062 640 kg 4,5:1 **315:—**
40-3063 770 kg 10,5:1/5:1 **510:—**
40-3064 1140 kg 17:1/5:1 **725:—**

Wire längd 10 m passande ovanstående vinschar. Lev. m. krok, kaus samt två vajerlås.

Nr	Diam.	Brottläst	Pr sats
30-3187-5	5 mm	800 kg	105:—
30-3187-6	6 mm	1600 kg	110:—



Rundsling klädd Nr 30-3576 Säkerhetsfaktor vid 1000 kg 8:1, alla övriga 6:1. Längd = omkrets. Ange typ. Svensk tillv.

Typ	Last	Längd	Pr st
1	1000 kg	1 m	29:50
2	1000 kg	2 m	49:—
3	2000 kg	3 m	83:—
4	2000 kg	5 m	128:—
5	5000 kg	6 m	293:—
6	5000 kg	8 m	389:—

Kapellstroppar av gummi. Längd T-stege 160/260 mm, övriga 260 mm. Nr Modell Pr st
20-3757-1 oval 4:90
20-3757-2 stege 4:90
20-3757-3 T-stege 5:90
20-3757-4 T-stege 6:90

Fästknopp inkl. skruv. 10 st/förp. **15:—**
Nr 20-3811

Fästrem för montering av stropp i öljett. 10 st/förp. **21:—**
Nr 20-3812



Lastspännare. Säkrar och låser snabbt din last. Polyesterband 0,5+4,5 m med krokar. Bredd 25 mm. Surringsstyrka 700 kg. **39:—**
Nr 30-2690

Lastspännare lika ovan men kraftigare utförande med draghållfasthet 2000 kg och extra surringsringar. **54:—**
Nr 30-3745



Lastspännare med surringsstyrka 4000 kg. Kraftig vinsch och 35 mm band, längd 0,5 + 4,5 m med krok. **119:—**
Nr 30-3955

Lastspännare lika ovan men kraftigare utförande med 50 mm band, längd 0,5 + 9,5 m med krok. Surringsstyrka 8000 kg. **189:—**
Nr 30-3956



Spaklyftblock. Förstärkt modell av 4 mm stålplåt och med dubbla spärrar. 5 mm ställina och smidda stålkrökar. Spärrar vid lyft. Drar upp till 2000 kg. Vid lyft krävs dock "4-faldig säkerhet" - vilket ger 250 kg max. last. Minsta krokavstånd 55 cm, största 230 cm. Vikt ca 4 kg. **149:—**
Nr 40-2418

Spaklyftblock i kraftigt utförande av 5 mm stålplåt för upp till max 4 ton dragkraft. Vid lyft krävs "4-faldig säkerhet" - vilket ger 500 kg max. last. Minsta krokavstånd 58 cm, största 340 cm. Vikt 5,3 kg. **239:—**
Nr 40-3199



Lyftblock i mycket kraftigt utförande. Lätt dragen kedja. Helt inkapslad broms och växelhus. Vridbara krokar. Max. belastning 1000 kg. Lyfthöjd 2,5 m. Minsta krokavstånd 325 mm. Vikt 13,5 kg. Godk. enl. ASS anvisningar. **778:—**
Nr 40-3567

Löpvagn för max last 1 ton, passar I-balk. Spårvidd 58-130 mm. Vikt 10,5 kg. **649:—**
Nr 30-3746



Domkraft för max 600 kg. Lyfthöjd 12 till 30 cm. Utväxling ca 200 gånger. Vikt 2,5 kg med vev.
Nr 40-2207Pris 95:--



Pallbock av svensk tillv. Godkänd enl. ASS normer för 1,5 ton belastning. Lägsta/högsta höjst höjd 450 mm, 130/396 mm. Vikt 12,5 kg. Priset 379:--
Nr 40-3650Pris 379:--
2,7 kg.
Nr 40-3472 Pr st 59:--

Garagedomkraft i kraftigt utförande, lyfter 2000 kg. Höjst höjd 450 mm, 130/396 mm. Vikt 12,5 kg. Priset 379:--
Nr 40-3650Pris 379:--
2,7 kg.
Nr 40-3472 Pr st 59:--

Nr	Kapacitet	Lägsta-/högsta höjd	Vikt	Pris
30-3764	2 ton	165/330 mm	2,8 kg	98:--
30-3765	3 ton	190/370 mm	4,0 kg	139:--
30-3766	5 ton	220/420 mm	5,5 kg	166:--
30-3767	8 ton	220/460 mm	7,5 kg	259:--
40-3768	12 ton	230/470 mm	9,5 kg	315:--
40-3769	20 ton	350/440 mm	16,0 kg	569:--



Tryckplatta "Jack Pad" förhindrar tryckskador vid lyft eller uppallning på profiler eller ömtåliga ytor. Passar både domkrafter och pallbockar. Mått 100 x 30 mm.
Nr 30-3473 Pr st 65:--



Glidhammare med 8 tillbehör. Ett oombärligt hjälpmedel vid utträning av plåtskador, demontering av bromsklossar och lager m.m.
Nr 30-3966 98:--



Liggvagn hopfällbar av stålrör klädd med slitstark nylon. Fyra svängbara hjul. Längd 90 cm, bredd 40 cm.
Nr 40-3471 139:--



Montörsvagn av glasfiberarm. plast. 4 hjul. Storl. 93 x 46 cm.
45-1111 269:--



Verkstadskran, hydraulisk med utdragbar förlängningsarm. **Hopfällbara ben** gör att den tar liten plats vid förvaring eller transport. Armlängd/lyftkapacitet: 1000 mm/500 kg, 1100 mm/400 kg, 1200 mm/300 kg och 1300 mm/200 kg. Stativets längd utfälld 1430 mm, bredd 920 mm, höjd 1520 mm.
40-4116 2990:--



Uppkörningsramp för personbilar. Mått 850 x 250 x 230 mm. Tillåten last/rampar-tjänstevikt 1,5 ton.
40-3785 Pr par 198:--



Hörselskydd (Peltor H9A). Av högvärdigt material, rostfritt stål, delrin och ABS-plast. Hjässbygel m. mjuk kudde för långtidsanvändning. Lätt avtagbara hygien delar för rengöring. Godkänt av Arbets- skyddsstyrelsen. Ger effektivt skydd. Vikt 145 g.
Nr 34-105 86:--

Hörselskydd (Peltor H9B). Lika föregående men med nackbygel. Lämpligt vid användning av mössa eller hjälm. Vikt 125 g.
Nr 34-157 86:--

Reservdel: Hygiensats för utbyte av tätningsring och dämpkuddar passande ovanstående.
Nr 34-158 26:--



Hörskyddstelefon Peltor HTB 7A. För skogs-, lantbruks-, entreprenadsmaskiner m.m. Avskärmar trötande och skadligt buller. En elektroniskt styrd ljudnivåbegränsare tillåter max 82 dB (A) oavsett om radion eller bandspelearen är inställd på högre nivå. Lev. med spiralsladd och stereopropp.
34-2922 475:--



Hörselpropp. Tillverkad av skumplast, tvättbar. Dämpar effektivt skadligt buller. Godk. av ASS.
Nr 20-2536 10 par 22:--



Hörselskydd, hopvikbart (Peltor 2-H6f). Lätt att alltid ha med sig. Godkänt av ASS. Vikt 150 g.
Nr 20-1613 114:--



Skyddshjälm Peltor, tillverkad av seg, slagfast plast och med självinställande inre. Vikt 320 g. Godkänt av ASS. (Lev. utan visir, hörsel- och regnskydd).
Nr 30-2527 87:--

Hörselskydd Peltor H9P med hjälmfäste för snabbmontering av visir och regnskydd.
Nr 30-2528 104:--

Visir.
Nr 30-2529 53:--

Regnskydd.
Nr 30-2530 42:--



Skyddsglasögon med klarsiktglas och splitterfritt hårt plastglas även i sidoskydden. Skyddar ögonen effektivt vid slipning, svarning etc.
Nr 30-2046 37:--



Skyddsglasögon i lätt modell av plastglas med mjuka sidoskydd och resårband.
Nr 30-2047 32:50



Skyddsskärm med hållare i mjuk, hållfast polypropylen. Visir i gjuten imfri PVC. Skyddar ansiktet mot stänk eller partiklar. Provad och godkänd av bl.a. Karolinska Sjukhuset. Kan även användas i kombination med glasögon. Finns i vit eller blå färg. Ange färg.
Nr 30-3739 Pr st 39:--
Pr10 st 334:--



Ansiktsskärm - skyddar hela ansiktet och möjliggör kombination med hörselskydd (ingår ej). Uppfällbart visir av polycarbonat med aluminium förstärkt kant. Godkänt av Arbets- skyddsstyrelsen.
Nr 30-3347 110:--
Reservskärm till 30-3347.
Nr 30-3348 54:--

Svetshjälm. Lätt modell i formsprutad polyeten. Stållbart hjässa- och nackband, gulsiktruta samt skydds- och svetsglas (DIN 10A).
Nr 30-3494 249:--



Hörselskydd EAR Caboflex 600 på bygel. Praktiskt, lättillgängligt och hygieniskt. Testat av IAH. Datablad medf. Vikt 10 gr.
Nr 20-1087 57:--



Universalbälte. Tillverkat i kraftig olivgrön smärting med svart nylonlivrem. På utsatta ställen är sömmarna dubbla och förstärkta med nitar. (Verktygen på bilden ingår ej i priset).
Nr 30-3235 58:--



Skyddsmask, typ halv-mask Pirelli, av gummi med in- och utandningsventiler. Godkänd av ASS. Filtrrens placering ger god sikt. Levereras utan filter (2 st erfordras).
Nr 30-2531 143:—

Dammfilter, Godkänd skyddsklass A1.
Nr 20-2532 Pris st 59:—

Kombifilter, Godkänd skyddsklass A1, mot organiska ångor, lösningsmedel och damm.
Nr 20-2533 Pris st 47:—

Förfilter, Passande kombifilter.
Nr 20-2403 Pr 20 st 88:—



Skyddsmask Pico. Typ halv-mask av gummi. Extremt lågt andningsmotstånd. Vikt endast 90 g. Lev. utan filter.
Nr 30-1611 159:—

Partikelfilter. Godkänd skyddsklass P2. 25 st per/förp.
20-1612 195:—



Dammfilterkydd, med formbar näsklämma och justerbara band för bästa anpassning till alla ansiktsformer. Hög filtereffekt och lågt andningsmotstånd. Godkänd av ASS som dammfilter klass II a.
 Nr Pr st Pr 20 st
30-3488 12:— 168:—



Skyddsmask Dräger Combitox. Professionell halv-mask med dubbla utandningsventiler. Tillverkad av neoprem/naturgummi-blandning. Godkända av ASS. Lev. utan filter.
30-4064 262:—

Kombifilter A - 915. Klass A1 - P2. Mot lösningsmedel, ångor och damm. 5 st/ per förpackning.
20-4065 325:—

Gasfilter kombitox för lösningsmedel. Klass A1. 5 st per/förpackning.
20-4066 207:—

Partikelfilter för findamm. Klass P2. 10 st per/förpackning.
20-4067 237:—

Grovdammfilter. Användes vid behov till 20-4065 och 20-4067 eller enbart. 40 st per/förpackning.
20-4068 69:—



Skyddshandske av tunn färglös plast för engångsbruk. Förp. 100 st.
Nr 24-806 Förp. 14:—



Arbetshandske av kraftig bomull med PVC nabbar.
 Pr/par 12 par
34-2924 7:— 72:—



Trädgårdshandske (dam). Av bomull med PVC nabbar.
 Pr/par 12 par
34-2925 9:— 90:—



34-162 34-159 34-164
 34-160 34-165 34-166

Arbetshandskar med impregnerad, styv krage. Baksidan av kraftigt tyg med knogskydd och resår.
 Nr Pr par 12 par
34-160 av kraftigt kohud 29:— 299:—
34-162 av spaltläder 15:— 153:—

Arbetshandskar av svinläder, pälsfodrade och med resårdudd.
34-159 43:— 439:—

Arbetshandskar lätt och slitstark typ av tyg med PVC-belagda nabbade slitstyr.
34-165 9:— 92:—

Svetshandskar helt av kraftigt spaltläder.
34-164 28:— 285:—

Trikåvantar i kraftig bomullsjersey med stickad muff.
34-166 7:— 72:—



34-1574 34-1542 34-1545

Motorsågshandske. Svensk specialmodell i impregnerat getskinn med fodrad nylonovandel. Krage med kardborreläs.
 Pr par 12 par
34-1542 137:— 1397:—

Torgvante, grön, stickad utan fingertoppar.
 Pr par 12 par
34-1545 17:— 173:—

Handske, PVC.
 Pr par 12 par
34-1548 27:— 275:—

Handske av PVC. Ruggad yta. Oljebeständig. Flossad insida. 30 cm.
 Pr par 12 par
34-1544 27:— 275:—

Nitrilhandske "HYCRON" USA. Med krage och flossad insida.
 Pr par 12 par
34-1546 37:— 377:—

Arbetshandske av kraftig nöthud, vinterfodrade med syntetpås.
 Pr par 12 par
34-1574 37:— 377:—



Snickarbälte av smärting. Svensk tillverkning. (Utan verktyg).
Nr 30-2350 147:—
Snickarbälte lika ovan men av skinn.
Nr 30-2349 289:—



Mjukrem - fördelar trycket mot midjan.
Nr 30-3559 69:—
Hammarhållare
Nr 30-3560 17:—



Skruvdragarhölster
Nr 30-3563 71:—
Nr 30-3613 130:—



Materialficka - skinn 2-fack.
Nr 30-3561 138:—
Verktögsficka av skinn för installatörer m. fl. 10-fack.
Nr 30-3562 178:—



Säkerhetssele med lyft- och fång-funktioner. Snabb och enkel att ta på och av. Godkänd av ASS.
Nr 30-3564 614:—



Säkerhetsbälte med två kraftiga ståringar. Ställbart midjemått 75-130 cm. Ett livsviktigt hjälpmedel för alla som arbetar på tak och andra höga höjder. Godk. av ASS.
Nr 30-3343 286:—



Livlina, längd 10 m. med läsbar karbinhake och ny enkel längd justeringsanordning.
Nr 30-4118 398:—



Arbetsoverall. 65% polyester, 35% bomull. Fyra fickor fram och två bak. Knappknäppning. Tvättråd 60°. Färg marinblå. Finns i storl. 48, 50, 52, 54, 56, 58. Ange storlek.
Nr 30-3744 169:—

Regnställ. PVC på nylonväv. Jacka med kapuschong, dragkedja + tryckknäppning. Tvättråd 60°. Färg marinblå. Finns i storl. 48, 50, 52, 54, 56, 58. Ange storlek.
Nr 34-1493 89:—



Hobbyförkläde Nr 34-737 av tjock, kraftig blåttvill med 2 fickor. Ett stort rejält förkläde som ger effektivt skydd åt kläderna.
 Gosstorlek 99:—
 Mansstorlek 107:—

Skyddshuva CR-55. Lämplig vid damm- och stänkfyllda arbeten, tex målning, isolering, sanering. Resårtätning runt ansikte och hals. Kan bäras i kombination med halv-mask. Material 100 % polypropylen. Förp. om 5 st.
20-4127 137:—

Skyddshuva med sikt-skiva. Samma som 20-4127, men med påsydd glasklar sikt-skiva. Skyddar hela huvudet. Förp. om 5 st.
 Nr Pr st 10 st
30-4129 74:— 630:—
20-4128 178:—



Fasadpensel. För målning av halvgrova och grova ytor. En pensel med svart borstblandning. Plastskaft med hinkhållare. Till utomhusfärger, lasyr och träolja. **OBS!** Bra som klisterpensel.
 Nr Bredd Pris
 20-3792-1 70mm 12:—
 20-3792-2 100mm 14:50
 20-3792-3 120mm 21:—



Lackpensel prisvärd. Pensel för all-målning. Svart borst med träskaft.
 Nr 20-3268
 Bredd 25mm 50mm 75mm 100mm
 Pris 5:— 7:— 12:— 16:50



Tapetset. — tapetborste med fiberblandning, klisterpensel med borstblandning, tapetkniv till både pappers- och vävta-peter. Ersättningsblad till tapetkniv.
 Nr 30-459 63:—



Penselset med 3 st lackpenslar bredd 50, 75 och 100 mm. Träskaft och svart borst. Nr 20-3393 18:50
Penselset med 3 st lackpenslar bredd 25, 37 och 50 mm. Prima borst och svart skäft. Nr 20-2359 13:—
Penselset med 3 st lackpenslar bredd 13, 19 och 37 mm. Träskaft och svart borst. Nr 20-3392 9:—



Fasadpensel. För målning på halvgrova och grova ytor. Vinklat skaft för rätt anläggning. En pensel med svart borstblandning. Plastskaft. Till utomhusfärger, lasyr och träolja.
 Nr 20-2554
 Bredd 70 mm 100 mm
 Pris 17:50 21:—

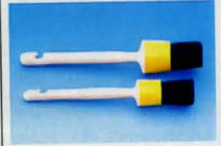

Anstrykare (rund pensel). För målning med krav på normalt resultat. En pensel med svart borst. Träskaft. Till alla färger.
 Nr Diam. Pris
 20-150-1 30 mm 5:40
 20-150-2 40 mm 9:80
 20-150-3 50 mm 14:90



Pensel-och burkhållare. Pistolgrepp till färgburken med hållare för pensel.
 Nr 20-3835 10:—

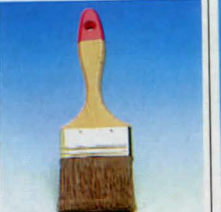

Lackpensel. För målning av ytor som man vill få ett jämt och fint resultat på. En kvalitetspensel med 100% polyesterborst = inga strån, inga ränder. Lackerat plastskaft. Till alla färgtyper.
 20-3833-1 35mm 13:80
 20-3833-2 50mm 18:—
 20-3833-3 70mm 24:—



Anstrykare (rund pensel) förblindad. För målning av dörr- och fönsterkarmar. Även kallad sparpensel. En pensel med borst. Till alla färgtyper.
 Nr Diam. Pris
 20-470-1 20 mm 13:—
 20-470-2 30 mm 17:60



Hornsugga, till halvgrova och grova ytor. En pensel med fiberblandning. Plastskaft. Till rödfärg och tjära.
 Nr 30-3279 34:—



Rollset, innehåller bygel och utbyttbar roll typ Vestan 18 syntetisk, med god sugförmåga, lämplig för halvgrova och grova ytor som suger mycket färg, bredd 180 mm. Tråg av plast.
 Nr 30-3299 25:—

Utbyttbar roll 180 mm bred, 100% polyamid lämplig för jämna ytor som hyvlat trä, slipad betong masonit, tapeter etc.
 Nr 30-30 Perlon 12 ... 18:50
 Nr 30-36 Vestan 18 enl. ovan 13:—



Element rollset, innehåller bygel och utbyttbar roll typ Perlon 12 bredd 100 mm.
 Nr 30-4 18:—

Utbyttbar roll bredd 100 mm.
 Nr 30-46 Velour 4, ren ull 9:—
 Nr 30-47 Moltopen, polyesterskum 5:50
 Nr 30-84 Perlon 12 6:60



Färgomrörare i stål, passar bormaskin med 10 mm chuck.
 Längd/dia Pris
 Nr 30-3685-1 400/80 mm 34:—
 Nr 30-3685-2 600/100 mm 49:—



Stålborste. Med borst av rostfritt stål. Rekommenderas bl. a för rengöring vid svetsarbete i aluminium. Plastskäft 28 cm.
 30-1215 1-radig 15:50
 30-1216 2-radig 19:—
 30-1217 3-radig 23:—



Stålborste med skaft av bok. 25 mm lång stålborst i fyra rader. Längd 29 cm.
 Nr 30-474 11:—



Stålborste med skrapjärn 6 rader gjutståltråd, plastskäft, totalängd 24 cm.
 Nr 20-1707 31:—



Spackelset med träskäft innehåller 3 st, bredd 30, 50 och 70 mm.
 Nr 20-3239 22:—

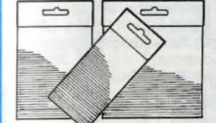

Japanspackelset, för spackling av mindre ytor. Blad med god svikt och plastöverdel.
 Nr 20-3281 16:50



Bredspackel 200 mm, till spackling av större ytor samt till golvläggning. Hårdat och skyddslackerat stål, med träskäft.
 Nr 30-3280 16:50



Bänkbörste för verkstaden. Plastskäft, svart tagelblandning storl. 295 x 27 mm.
 Nr 30-1425 19:30



Stållull. Extra prima oljefri stållull i förpackningar m. 1/2 kg.
 Nr Finhetsgrad Pris
 31-428 000 44:—
 31-429 0 29:—
 31-430 2 29:—
 31-431 4 29:—

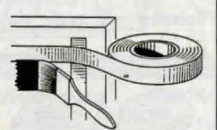

Maskeringstejp.
 36-441 19 mm x 50 m 9:50
 36-445 25 mm x 50 m 13:20



Färgskrapa SANDVIK med 60 mm skär av hårdmetall som ger extremt lång livslängd. Skäft av aluminiumlegering med plastrandtag.
 Nr 30-3262 128:—
 Reservskär 60 mm.
 Nr 20-3263 54:—



Mälarremsa, glasfiber för armering av spacklade skarvar mellan byggskivor (gippskivor). Självhäftande. Mått 25 m x 5 cm.
 Nr 34-1886 26:—



Skyddsfolie en bra hjälp vid målning, sprutning etc. Plasten är i utvecklat läge 20 m lång och 55 cm bred. Övre kanten är förklustrad med maskeringstejp, platen rivs av i önskad längd mot den tandade kanten.
 Nr 34-1826 39:—



Skyddsplast, tunn duk för täckning vid måleriarbeten m.m. inomhus. Storlek 4 x 5 m.
 Nr Pr st 10 st
 34-390 14:— 99:—

Färgskrapa lika vidstående men med 50 mm skär.
 Nr 30-2485 89:—
 Reservskär 50 mm.
 Nr 20-2486 47:—
Färgskrapa lika ovan men med 25 mm 3 kantigt skär.
 Nr 30-2838 89:—
 Res. skär 25 mm
 Nr 20-2839 47:—



Fönsterskrapa med inskjutbart blad. Lev. med 5 st blad.
 30-4011 20:—

Extra blad för 30-4011. Förp. 10 st.
 20-4012Pr/tp 16:—

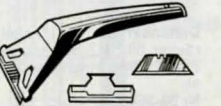

Fönsterskrapa med stålkniv i 60 mm bred jämte eggskydd av plast.
 Nr 20-318 6:—



Penselset bestående av 7 st olika penslar. Lämpligt för hobby- och förbättringsarbeten.
 Nr 20-3743 11:—



Kakelskärare, av förstärkt plast. Kapar 16 mm plattor, max. längd 340 mm. Kaprissan är av hårdmetall och ställbar i höjd.
Nr 30-3565 198:--



Kakelsättar-set, satsen består av kakelsåg inkl. sågblad, limstrykare, fogstrykare, 125 st distanskruss och ritsspets.
Nr 30-3539 95:--



Distanskruss för kakel, räcker till ca 7 m². Fog ca 2 mm. Förp. innehåller 250 st.
Nr 30-3540 ...Pr.förp. 18:--

Distanskruss för golv, fog ca 5 mm. Förp. innehåller 125 st.
Nr 30-3541 ...Pr.förp. 18:--



låggningslev av stål. Bladets storl. 160 x 115 x 80 mm. Tråhandtag.
Nr 30-3545 15:--
Skårslev av stål. Bladets storlek 140 x 70 mm. Tråhandtag.
Nr 30-3546 13:50

Hårdmetallbör för hål 30-80 mm.
Nr 20-3542 68:--



Kakeltång med skårulle. Längd 210 mm.
Nr 30-3543 43:--

Limspridare av stål med tråhandtag. Bredd 180 mm. Grovtandad.
Nr 30-3544 14:--
Putsbräde av stål. Bladets storlek 255 x 100 mm. Tråhandtag.
Nr 30-3547 33:--



Pannväggsborste av hårdat fjäderstål med 80 cm långt träskaft.
40-3830 60:--



Rengöringsmedel för spisen-ugnen-grillen-hårdso-tade glasluckor i braskaminen-båtskrov-avtvättning före målning mm. Spädes med vatten. Lev i plastflaska om 1 l.
Nr 34-1707 57:--



Skorstensviska av hårdat fjäderstål (stälris) med ögla i båda ändar.
Nr Diam. Pris
30-3826 125mm 79:--
30-3827 150mm 82:--
30-3828 200mm 84:--
30-3829 250mm 86:--



Skorstensviska av "kupa-t", hårdat fjäderstål. Konstruktionen gör sotningen enkel och effektiv även i smala rökrör. 150 mm för braskaminer samt rökkanaler med insatsrör 80-150 mm diam, 230 mm för större kanaler 160-230 mm.
Nr diam. Pris
30-2710 150 mm 85:--
30-2711 230 mm 93:--



Sotarlod med kedja. Vikt 1,5 kg.
Nr 30-2718 103:--



Sotarlina 10 m med krok.
Nr 30-2719 49:--

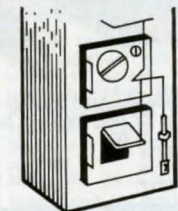

Pannrent. Effektivt medel för pannor eldade med fasta bränslen. Tar bort sot och tjärbeläggningar. Innehåller 15 st plåtar 20 x 10 cm ren zinkplåt och bruksanvisning. Vikt 1 kg.
N 34-1711 77:--

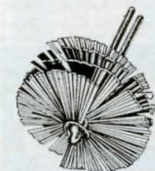

Tub-eldstadsborste. Tillv. av hårdat fjäderstål.
Nr Diam. Pris
30-2712 50 mm 49:--
30-2713 75 mm 49:--
30-2714 100 mm 51:--

Eldstadsborste sektionssklippt 50 x 100 mm. Lämplig för vedeldade kaminer-pannor.
Nr 30-2715 63:--

Skaft till eldstadsborste, längd 1 m.
Nr 40-2716 52:--

Skaft för tubrensare med 150 cm lång böjlig pianotråd.
40-3831 63:--

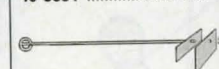

Sotraka -två storlekar i ett. Längd 750 mm.
Nr 40-2717 51:--

OBS! ALLA PRISER INKL. MOMS

Med vårt breda förvaringsprogram kan Du göra Din arbetsmiljö både effektiv och trevlig, se sid 96 - 102. Där finns många hjälpmedel för verkstad, hobbyrum, källare m.m.

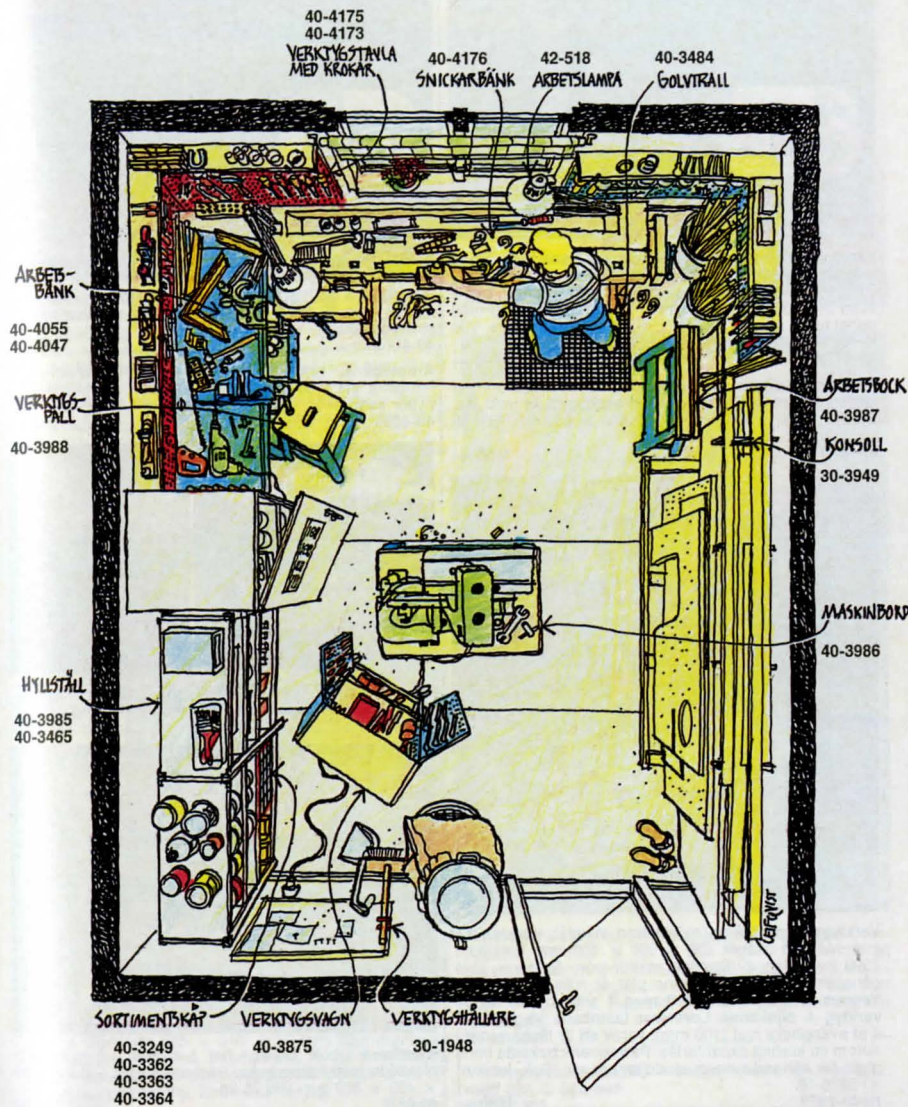



Skåp + Bänk
3490:--

Verktygsskåp med panel i 1,5 mm plåt. Panelvägg i båda skåpen. På dörrns insida finns fasta verktygshållare. Skåpen är låsbara. Panelväggen har förutom panel även 21 plastbackar. Lev. med 25 st krokar. Skåp med panel har måtten L x B x H 1500 x 150 x 830 mm. Vikt 50 kg. Färg blå.

40-4173 1795:--

Arbetsbänk i 3 mm plåt. En kraftig konstruktion som är lätt att montera. Bänken har en verktyslåda med lås. Bänkens mått L x B x H 1500 x 650 x 880 mm. Vikt 65 kg. Färg blå. Lev. omonterad.

40-4047 1695:--

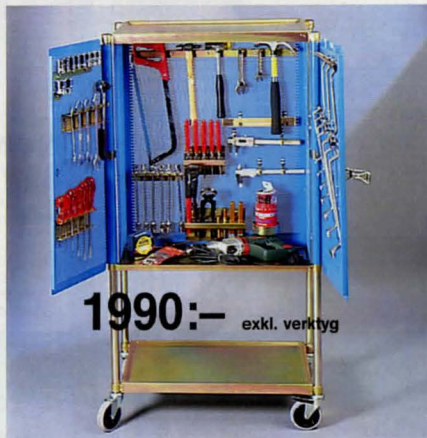

1990:-- exkl. verktyg

Verktygsvagn i blå epoxylackerad stålplåt, tjocklek 1,5 mm. Mått på skåpet 750 x 600 x 400 mm. Totalhöjd 1300 mm. Ben av kraftiga stålrör som fungerar som gångjärn genom att dörrrens plåt är rullad runt röret. **Vagnen levereras komplett med 1 sats krokar för 83 verktyg + oljekanna.** Levereras fastnidade. Vagnen har 4 st svängbara hjul (100 mm), varav ett är låsbart, desutom ett kraftigt excenterlås. På vagnens baksida finns plats för el.handverktyg, sladdlampor etc. Rek. krok nr 30-3876-16.

Nr 40-3875 1990:--



Skåp + Bänk
1590:--

Verktygsskåp i plåt. Skåpet har 2 låsbara skåp med verktygshållare och panelväggar. Mellansektionen har 3 hyllor. Mått 1200 x 600 x 200 mm. Lev. med krokar. (Passande krokar även 30-1947). Färg grå med blå skåpluckor och verktygshållare.

40-4175 795:--

Arbetsbänk. Kraftigt utförande med bordsskiva av lamellträ, yta 1150 x 550 mm. Stålstativ med bordslåda, hyllor samt skåp. Arbets höjd 900 mm. Vikt 35 kg.

40-4055 795:--



Arbetsbord. En flyttbar och hopfällbar arbetsplats. Benen har halkskydd. Höjd 765 mm. Vikt 10 kg.

40-4220 248:--



Hyvelbänk i bok. Bänken har 1 spindel, 2 hyllor och plastlåda med träförstycke. Bänkens mått L x B x H 1095 x 400 x 800 mm. Vikt 25 kg.

40-4176 790:--



490:--

Hyllställ för industriellt bruk eller i miljöer där det krävs hög belastningskapacitet. Varje hyllplan kan belastas upp till 400 kg. Planen är justerbara i höjd med intervall 38 mm. Inga skruvar eller bultar behövs vid montering. **En mycket snabb och enkel montering.** Kan med fördel monteras som arbetsbänk. Hyllan levereras med 5 st hyllplan. Varje plan har en 13 mm tjock fiberboardskiva, som är slitsad för att ligga still i hyllplanets ram. Mått H x B x D 1830 x 915 x 457 mm. Färg: Grå. Vikt 38 kg.

Nr 40-3985 490:--

Extra hyllplan 900 x 450 mm.

Nr 40-3989 Pr/st 95:--



Maskinbord för bandsågar, slipmaskiner; pelarborr-maskiner, kombinationsmaskiner etc. kan belastas till 400 kg. Bordsyta 685 x 510 x 19 mm. Kan monteras i 2 höjdlägen, 630 / 785. Basmått 465 x 615 mm. Bordet har ett par hjul och perforerad skiva på gavarna för verktygsupphängning. Enkel montering.

Nr 40-3986 279:--

FÖRVARING

Hyllställ i specialstål, enkel att mont. med skruv och mutter, till en stabil enhet. Varje hyllplan kan justeras i höjddel med 40 mm delning. Hyllplanen är formpressade för att tåla maximal belastning. Passar utmärkt i garaget, förrådet, källaren eller hobbyrummet.

Svart.Mått:

H x B x D =

1800 x 920 x 310

mm. Lev. med 5

hyllplan.

40-3465 249:--



Arbetsbock i kraftig plåtkonstruktion, hopfällbar. Överliggare i trä (607 x 85 x 37). Perfekt underrede till tapetsarbetbord, arbetsbänk, ställningar, bördennisbord, lekbord, gungbräde etc. Höjd 765 mm. Basmått 500 x 550 mm. Hopfälld 110 mm tjock. Benen har halkskydd.

Nr 40-3987 Pr/st 110:--

Verktygspall, sittyta 295 x 245 mm. Höjd 365 mm. Basmått 293 x 304 mm.

Nr 40-3988 98:--



Sortimentskåp. Storlek 551 x 306 x 146, innehåller 37 plastlådor, en sats mellanväggar medföljer.
Nr 40-3249 179:—

Sortimentskåp. Storlek 551 x 306 x 146, innehåller 60 plastlådor, en sats mellanväggar medföljer.
Nr 40-3363 179:—



Sortimentskåp. Passar utmärkt till skruv, bult, krokar, sytillbehör etc. Se våra sortimentförslag! Mått 150 x 306 x 146, en sats mellanväggar medföljer.
Nr 40-3362 49:—



Sortimentskåp. Storlek 281 x 306 x 146, innehåller 18 plastlådor, en sats mellanväggar medföljer.
Nr 40-3364 94:—

Mellanväggar i plast, passande hobbykåp 40-3249, 40-3362 - 3364. Lev. i 20-förp.
Nr Mått Pr/förp.
20-3887-1 50 x 30 mm 13:—
20-3887-2 135 x 50 mm 27:—

KÖPINFORMATION
SE SID 300



Verktygsskåp i plåt. Kan kombineras med 40-3528 eller användas separat som verktygsskåp, servicevagn eller för tryckluftsverktyg. Skåpet har upphängningsanordning för slang eller sladd. Lev. med 5 krokar och 4 hjul. Färg blå. Mått 640 x 460 x 285 mm.

40-4051 298:—
Sortimentlåda i plåt med 14 småfack i plast och 2 plåt-lådor. Mått 450 x 250 x 270. Färg blå. Vikt 8,5 kg. Passar till verktygsskåp 40-4051.
Nr 40-3528 Pris 240:—
Verktygsskåp komplett med sortimentlåda enl. ovan.
40-4054 469:—

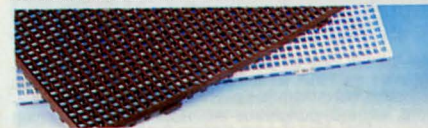

Golvtrall, för arbetsplatser och våtutrymmen. Skonar ben och rygg. Lätt att rengöra och tål de flesta kemikalier. Material: LD-polyeten, temperaturbeständigt från -10° till +80° C. Ange färg. Format 600 x 600 x 15 mm.
Nr 40-3484-7 Brun 56:—
Nr 40-3484-21 Beige 56:—



Porta-Fix 6 - ett transportabelt smådelsmagasin i kraftig konstruktion. 12 st lagerbackar (85 x 95 x 45 mm) av etenplast med genomskinligt dammskydd. Vikt 1,8 kg. Storlek 360 x 100 x 350 mm. (Med varje magasin medföljer ett gångjärn. Vid köp av två Porta-Fix kan man lätt göra en hopfällbar smådelsväska som bilden.)
Nr 40-2846 Pr st 149:—



Universallåda av polypropylenplast. Mått hopfäld L x B x H 370 x 170 x 180 mm. Lådan har 3 insatser.
Nr 40-4056 75:—

Universallåda enl. ovan. Mått hopfäld L x B x H 320 x 148 x 150 mm. Lådan har 2 insatser.
Nr 40-4057 49:—



Verktygslåda av lackerad, kraftig stålplåt med handtag av stålör. 1 st plastask medföljer.
40-1064. Storl. 50 x 20 x 22 cm. 189:—

30-3901 Extra plastaskar 4-pack Pr/förp 13:—

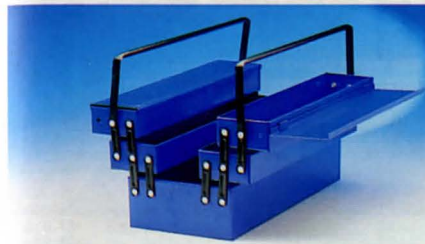

Verktygslåda i plåt med rörhandtag. Indelad i 5 fack. Mått 450 x 200 x 200 mm. Färg blå.
40-4050 110:—



Verktygsväska av svart kraftigt läder. Framsidan fällbar och låses på båda sidor med portföljlås. Inredd med två löstagbara mellanväggar, en vägg med resårband och en med läderfodral för verktyg. Även bak- och framsidans innerväggar har fickor för verktyg. Botten har gummiförstärkta hörn. Levereras med en kraftig axelrem. Väskans storlek 440 x 350 x 160 mm.
Nr 40-3712 Pris 495:—

UPPGE KUNDNUMMER
VID BESTÄLLNING

Verktygslåda, den nya generationen, i högkvalitetstplast. Fördelar: helt öppningsbar, Du når allt även det som ligger i botten. Väger endast 2,5 kg. Stora kraftiga plastaskar (5 st) med lock. L x B x H 406 x 277 x 346. Snygg design!
Nr 40-3840 ... Pris 275:—

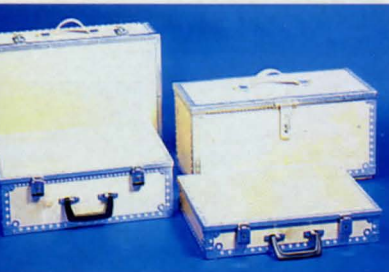

Snickarlåda av kantförstärkt plywood. Levereras med flyttbart smådetaljfack, kraftig låsbygel samt bärhandtag. Svensk tillverkning.

Nr	Storlek	Vikt	Pris
40-204	540 x 240 x 240	4,8 kg	340:—
40-205	690 x 240 x 240	5,5 kg	365:—

Serviceväska av kantförstärkt björkplywood, serviceväska har snäplås, videoväska har exentriålar.

Nr	Innermått	Pris
40-238	450 x 325 x 80 mm	275:—
40-240	450 x 325 x 150 mm	290:—
40-241	520 x 380 x 190 mm	315:—

(lämplig som videoväska)



Verktygskorgen - en gammal hantverkaridé i modern tappning. Stående verktygförvaring överskådligt - lättåtkomligt. Fällbart handtag - utdragbara lådor för småsaker - två flyttbara sidostöd - spår för mejslar, tänger o. likn. Kraftig tålig konstruktion 315 x 245 x 195 mm.
Nr 30-2625 139:—



Förvaringsboxar. 3 boxar i ett set, mått 465 x 285, 445 x 275, 425 x 265 mm, höjd 145 mm. Samtliga boxar har fönster på ena gaveln. Ett perfekt sätt att hålla ordning i källare, garderob, barnkammare och lekrum. Material: box board. Färger blå, mintgrön och cerise. Ange färg.
Nr 40-3751 Pris/set 110:—



OBS! VERKTYGEN INGÅR
EJ.

ORDNING OCH REDA! ETT FÖRSTKLASSIGT STABILT OCH SÄKERT SYSTEM, GÖR DITT GARAGE TILL ETT MÖNSTER AV ORDNING OCH REDA

Alla enheter är av blankförzinkat rundstål och rostlar ej. Levereras komplett med skruv och plugg.

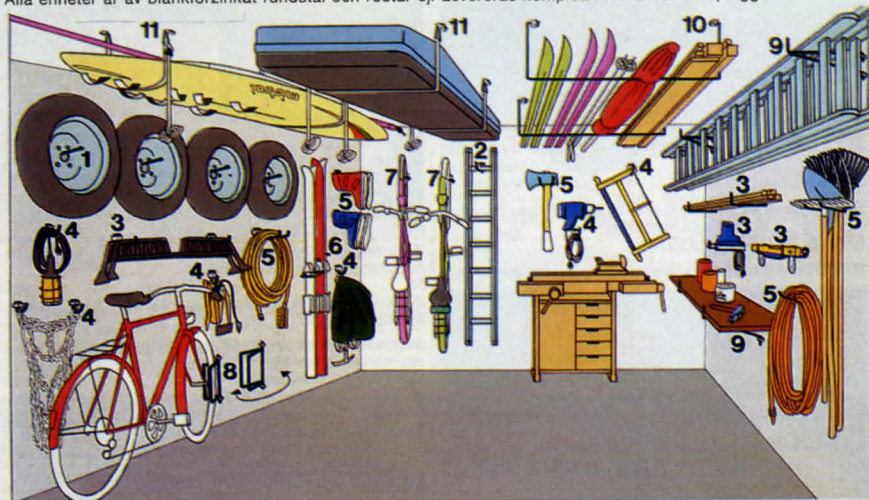

Pos. Nr	Pris			
1. 30-3941	49:—/par	8. 30-3948	Cykelställ svängbart	98:—/st
2. 30-3942	46:—/par	9. 30-3949	Super Konsoll, tål tot. 80 kg, svängbar	132:—/par
3. 30-3943	46:—/par	10. 30-3950	Universalsjygel	124:—/par
4. 30-3944	46:—/par	11. 30-3951	Skidlåde-lift, perfekt även för skidor, surfbåda, stegar etc.	259:—
5. 30-3945	42:—/st			
6. 30-3946	60:—/par			
7. 30-3947	49:—/par			

Borrmall finns på förpackningen, för enkel uppsättning.

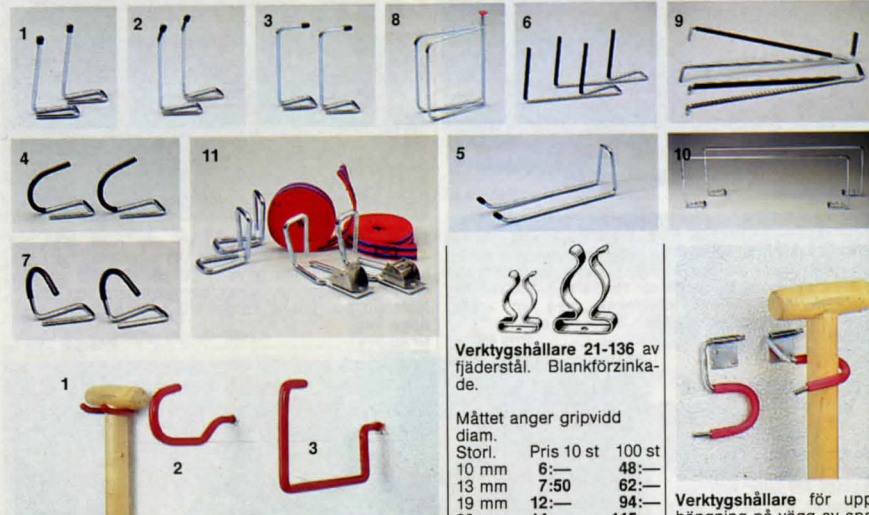

Krokar, 3 st plastade krokar lämpliga för upphängning av cyklar, spadar, stegar m.m.

Nr 30-3467-1	pris/par 39:—	pris/5 par 47:—
Nr 30-3467-2	10:—	42:—
Nr 30-3467-3	11:—	47:—

Sats med 10 st verktygshållare, 2 st av varje storlek 21-136.

Nr 21-137	Pris 10 st 100 st	48:— 237:—
	10 mm 6:—	48:—
	13 mm 7:50	62:—
	19 mm 12:—	94:—
	28 mm 14:—	115:—
	38 mm 29:—	237:—

Verktygshållare för upphängning på vägg av spadar, krattor och liknande skaftverktyg med upp till 32 mm diam. Krokarna är plastdoppade. Sats med 5 hållare med skruvar.

Nr 30-1948	Pris sats 25:—
------------	----------------

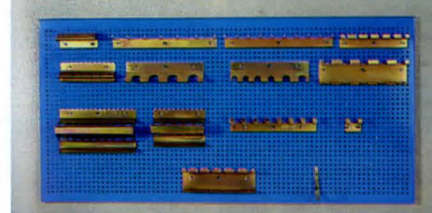

Verktygstavla i blå epoxylackerad stålplåt. Mått 960 x 480 mm. Perforerad med hålavstånd 1/2" 12 mm. Passande krokar enl. nedan. Dessa är samma som till verktygsvagnen.

Nr 40-3922 170:—

Verktygskrokar av gulchromaterad plåt.

Nr	Hållare för	Pris
30-3876-1	knubbmejslar	19:—
30-3876-2	ringnycklar 17-24	27:—
30-3876-3	ringnycklar 8-17	25:—
30-3876-4	ledhyislor	23:—
30-3876-5	bits	25:—
30-3876-6	blocknycklar 18-27	23:—
30-3876-7	blocknycklar 8-19	24:—
30-3876-8	spärnyckel-detaljer	30:—
30-3876-9	dorn + tånghållare	40:—
30-3876-10	5 tänger	34:—
30-3876-11	hylshållare 1/16", 8 st	27:—
30-3876-12	hylshållare 1/2", 2 st	14:—
30-3876-13	6 skruvmejslar	32:—
30-3876-14	div. verktyg	22:—
30-3876-15	större skruvmejslar	26:—
30-3876-16	sladdlampor etc. 4 st	Pr/tp 11:50

Skruv för hållare.

Nr 11-1829 Förp. 20 st Pr/tp 6:—

Verktygshållare av kraftig plast med fastkrokar passande på perforerad masonitskiva.



Hållare för alla sorters tänger, 9 st per förp.

Nr 20-1457 ...Pr förp. 24:—

Hållare för större detaljer. Borrmaskin o. dyl. 6 st per förp.

Nr 20-1458 ...Pr förp. 24:—

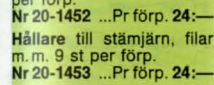

Hållare till små skruvmejslar, sylar m.m. 6 st per förp.

Nr 20-1452 ...Pr förp. 24:—

Hållare till stämjärn, filar m.m. 9 st per förp.

Nr 20-1453 ...Pr förp. 24:—

Hållare till hammare, större tänger m.m. 6 st per förp.

Nr 20-1454 ...Pr förp. 24:—

Hållare för div. upphängning. 18 st per förp.

Nr 20-1455 ...Pr förp. 24:—

KÖPINFORMATION SE SID 300

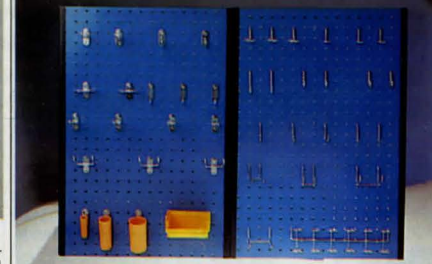

Verktygstavla av hård perforerad masonit storlek 40 x 60 cm per sektion (tot. ca 80 x 60 cm), kantlister av trä och plast. Målade med blank smutsavvisande lackfärg, röd eller blå. Nedanstående verktygskrokar passar på tavlan, som ger en prydlig ordning åt verktygen i verkstäder, garage, hobbyrum m.m. **Säljes per par. Ange färg.** Krokar ingår ej.

Nr 40-610 Per par 128:—

Verktygskrokar i ett sortiment med 25 olika passande ovanstående tavla (högra tavlan).

Nr 30-1786 Per sats 63:—

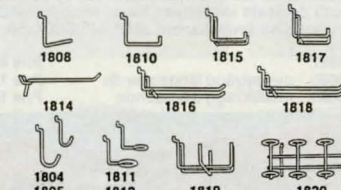

Verktygskrokar, av galv. metallröd utan stöcklack enl. bild. Måttet anger hållarens öppning eller längd. Pris per förp.

Nr	Mått	Förp.	Nr	Mått	Förp.
20-1804	14 mm	5 st 5:—	20-1815	50 mm	1 st 5:—
20-1805	24 mm	5 st 5:—	20-1816	125 mm	1 st 5:50
20-1808	40 mm	5 st 5:—	20-1817	50 mm	1 st 5:50
20-1810	50 mm	5 st 5:50	20-1818	125 mm	1 st 6:—
20-1811	15 mm	5 st 6:50	20-1819	80 x 80	1 st 6:50
20-1812	23 mm	5 st 6:50	20-1820	20 mm	1 st 18:—
20-1814	100 mm	1 st 5:—			

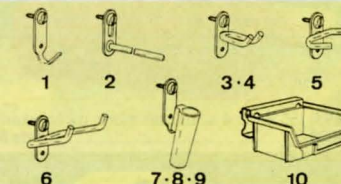

Upphängningssystem, PROFF, för plåtpanel och perforerad masonit. Monteras stadigt med medf. plåtskruv. Mått i mm anger hållarens öppning x längd.

Nr	Mått mm	Pr 5 st	Nr	Mått mm	Pr 5 st
20-3025-1	23	17:—	20-3025-6	40 x 50	29:—
20-3025-2	100	38:—	20-3025-7	13 x 50	42:—
20-3025-3	7 x 38	22:—	20-3025-8	26 x 75	42:—
20-3025-4	11 x 34	29:—	20-3025-9	38 x 75	42:—
20-3025-5	43 x 20	31:—	20-3025-10	105 x 96 x 45	89:—

Verktygskrokar typ PROFF. Sortiment med 25 olika (högra tavlan).

Nr 30-3025-11 Pr sats 149:—

Verktygstavla PROFF av lackerad stålplåt 12 x 370 x 980 mm.

Nr 40-3141 147:—



Tillbehörsväska, som hjälper Dig hålla reda på saker i bilens bagageutrymme, i husvagnen, förtältet, städgar-deroben, hallen, garaget etc. Tillverkad i vatten- och smutsavvisande nylonväv med PVC-baksida. Mått 95X30 cm. Fastsättningskuddar med dubbelhäftande tej och 4 skruvar ingår. Färg grå.
Nr 30-3612 Pris 75:—



Lagerback tillverkad i propenplast. Tål syror, maskinolja och de flesta kemikalier, klarar temp från -40° till +90°. Generösa greppkanter. Mått 300X230X150 mm. Färg röd.
Nr 40-3687 Pris 40:—
Nr 30-3688 mellanvägg långsgående Pris 12:—
Nr 30-3689 mellanvägg tvärgående Pris 10:—



Plockbackar av polypropylenplast. Utmärkt för skruv, bult etc. Levereras komplett med upphängningsskena. Mått 110 x 90 x 55 10 st backar mont. i 2 rader.
Nr 40-3354 Pris 36:—



Mått 245 x 155 x 130 4 st backar mont. på en skena.
Nr 40-3356 Pris 56:—



Plockbackar av polypropylenplast. Backarna har följande yttermått: 5 st 110 x 95 x 63, 5 st 115 x 125 x 65 och 5 st 115 x 167 x 77. Totalt 15 backar som lev. komplett med upphängningsskena.
40-4063 49:—

102

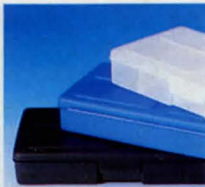

Förvaringslåda av stabil slagfälig plast. Storlek 185 x 105 x 32 mm. Finns i svart, blå eller transparent färg. Uppge färg.
Nr 31-92 5-fack Pr st 25:—
Nr 31-93 10-fack Pr st 25:—
Nr 31-91 15-fack end. svart Pr st 12:— 10 st 95:—

7:50



"Egons Låda". Plockback av stabil plast. Med hållare för vägg, lätt att haka av. Storl. 160 x 105 x 75 mm. (Skruv ingår ej).
Nr Pr st 10 st
31-6 7:50 59:—

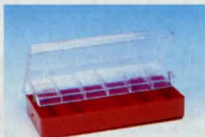

Sortimentlåda av plast, delad i 5 fack jämte 8-delat innerfack förbundet med skenor till locket. En låda som rymmer mycket men som ändå är så liten att den går i fickan, 21 x 11 x 4 cm.
Nr Pr st 10 st
31-145 19:— 150:—

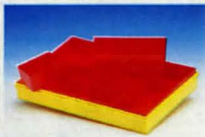

Sortimentlåda i slagfast plast. Indelad i 8 st flyttbara askar. Mått 350 x 250 x 57 mm.
Nr 30-3839 Pris 42:—



Ställ av svart plast med plats för 5 st sortimentlådor (31-91, 31-92 eller 31-93. Se sid 84.) Passar även VHS-kassetter.
Nr 31-90 Pr st 25:—
(Utan lådor)

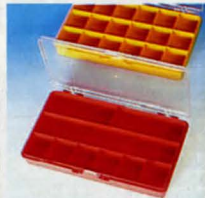

Plastlåda av hård plast m. glasklart lock. Stapelbara. Storlek 27 x 15,5 x 4 cm.
Nr 31-81 med 18 småfack som bilden. Pr st 23:—, 10 st 198:—
Nr 31-82 med 6 småfack och 3 större fack. Pr st 23:—, 10 st 198:—

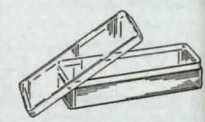

Plastask med lock. Helt glasklar. Storlek 80 x 25 x 20 mm.
Nr Pr 10 st 100 st
31-218 21:— 169:—

Plastask med lock. Grön. Storlek 56 x 36 x 16 mm.
Nr Pr 10 st 100 st
31-223 12:— 95:—

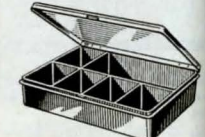

Förvaringslåda av färgad plast med genomsiktig lock. Praktisk för skruvar, muttrar osv.
Storlek 18 x 13 x 4 cm.
31-586 Fack enl. bild Pr/sats 85:—
31-587 Utan fack Pr st 18:—, 10 st 155:—

INBROTTSKYDD I KONSTSMIDE. För källarfönster, gillestuga, sommarstuga och verandadörrar

Med enkla verktyg får Du ett effektivt inbrottskydd utan dyra installationskostnader. Detta inbrottskydd består av ett modulsystem. Du väljer själv Din personliga design. Allt smide är 12 mm och svart pulverlackat järn. Förutom öppningsbara säkerhetsgallret som är elförzinkat och svartlackerat.



- Nr 31-1751
- Nr 31-1752
- Nr 31-1750
- Nr 31-1756
- Nr 31-1753
- Nr 31-1754
- Nr 31-1755
- Nr 31-1749
- Nr 31-1748
- Nr 31-1748 Rosett i kromaterat stål, skruv ingår 49:—
- Nr 31-1749 Säkerhetsbult kromaterat stål, skruvskaften bryts av efter montering. Förp. 4 st Pris/förp. 83:—
- Nr 31-1750 Fäste, längd 160 mm 21:—
- Nr 31-1751 Fäste, öppningsbart 92:—
- Nr 31-1752 Fäste, för låsanordning 82:—
- Nr 31-1753 Stag, distansbit längd 153 mm 16:—
- Nr 31-1754 Spets, längd 170 mm 45:—
- Nr 31-1755 Knopp med kula. Längd 160 mm 24:—
- Nr 31-1756 Fäste, monteringshylsa L. 80 mm 36:—
- Nr 41-1757 Ornamentstav, längd 1300 bredd 180 mm 239:—
- Nr 41-1758 Stav, längd 1300 mm 73:—
- Nr 41-1759 Stav, längd 750 mm 53:—
- Nr 41-1760 Ornamentstav, längd 750 mm 105:—
- Nr 41-1761 Ornamentstav, längd 750 mm 239:—
- Skruv, träskruv med försänkt huvud och envägsspår, säkerhetskrav. förp. 10 st. Pris/förp. 8:50
- Nr 11-1765-1 5,5 x 50 mm 8:50
- Nr 11-1765-2 5,5 x 38 mm 10:—

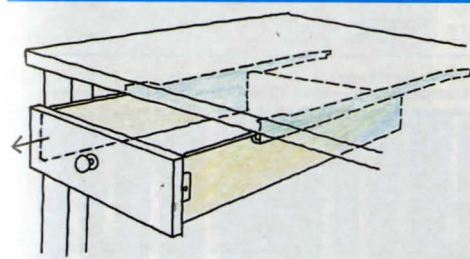
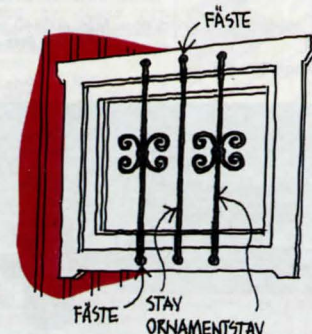
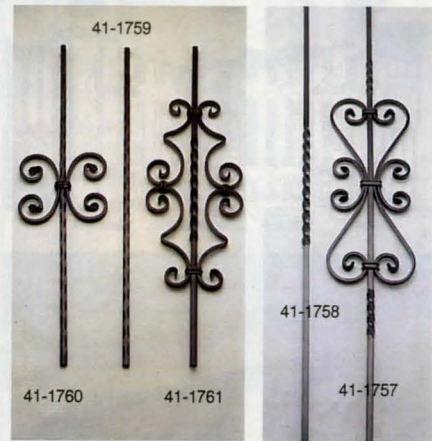

Lådsats Metabox, bestående av lådsidor och lådskenor i stål samt i höjd- och sidled justerbart frontbeslag i zink (botten, bakstycke och frontstycke ingår ej - tillverkas lämpligast av spånskivor eller lamell). Monteringsanv. medföljer. För kök, inredningar och överallt där det behövs rejåla lådor.
Nr Längd Pr/sats
31-1824-1 400 mm 85:—
31-1824-2 500 mm 89:—

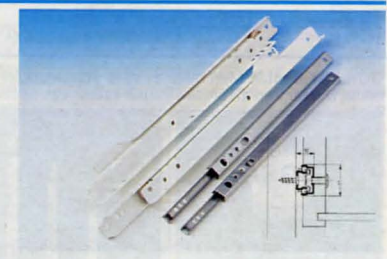

Expansionsbeslag av vitlackerat stål. För låddjup 350-400 mm. Beslagets total längd 350 mm. Inbyggnadsbredd 12 mm. Max belastning 20 kg. Passande skruv 11-1769-14.
Nr 31-1746 Pris/förp. 39:—
Expansionsbeslag av obeh. stål. För låddjup 370-400 mm. Beslagets total längd 246 mm, löpskenan 241 mm. Max belastning 10 kg. Passande skruv 11-1769-18.
Nr 31-1747 Pris/förp. 20:—

BYGG OCH GRINDBESLAG

Grindbeslag av elförzinkat stål, svart mattlackerade. Ett kraftigt beslag mycket lämpligt för grindar och grova ytterdörrar. Skruvar, brickor och muttrar medföljer.

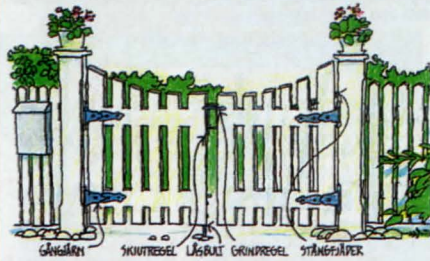

Fjäder för stängning av grind/dörr. Mått 400x40 mm. Nr 31-1720 Pris 48:—

Läsbult, längd 300 mm. Nr 31-1721 Pris 28:—

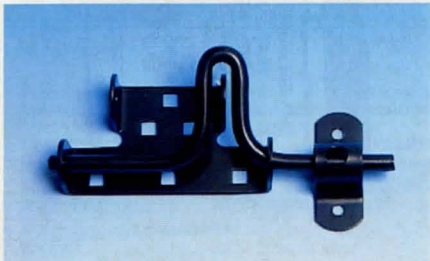

Skjutregel. Mått 180x70 mm- Nr 31-1719 Pris 25:—



Handtag. Mått 250x50 mm. Nr 31-1722 Pris 19:—

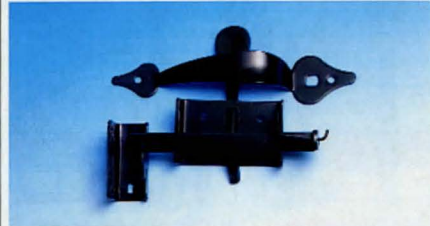

Grindregel passar för både in- och utåtgående grind/dörr. Mått 200x70 mm. Nr 31-1718 Pris 59:—



Gångjärn. Mått 220x50 mm. Sprint med trågänga. Nr 31-1723 Pr par 57:—

Gångjärn. Mått 220x50 mm. Sprint för genomgående montering. Nr 31-1724 Pr par 64:—

Gångjärn. Mått 230x200 mm. Nr 31-1725 Pr par 64:—

GÖR DET SJÄLV. Med hjälp av våra svetsmoduler och Din fantasi kan Du tillverka olika saker för hemmet. Vi har hjälpt Dig genom att packa ihop 3 satser enl. nedan. Ljusstake för blockljus, ljuskrona och 7-armed ljusstake.



Ljusstake för blockljus. Lev. komplett med alla delar. Omonterad. Nr 31-1892 35:—



Ljusstake. Lev. komplett med alla delar. Omonterad. Nr 41-1894 159:—



Ljuskrona för takmontering. Lev. komplett med alla delar. Omonterad. Nr 41-1893 119:—

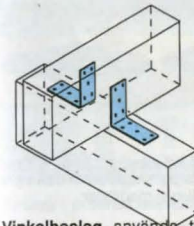

Vinkelbeslag används till förband av korsande balkar i klenare träkonstruktioner t.ex. car-port, uterum. Mått 93 x 93 x 3 bredd 40 mm. Nr 31-1693 Pris 6:—

Vinkelbeslag används i förband av klena virkesdim. Mått 50 x 50 x 2,5 bredd 35 mm. Nr 31-1694 Pris 3:—

Vinkelbeslag förstärkt används till förband av korsande balkar, vid tyngre konstruktioner. Mått 90 x 90 x 2,5 bredd 65 mm. Nr 31-1692 Pris 8:—

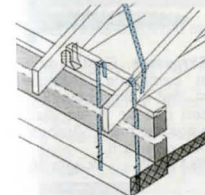

Spikband 10 mm bredd x tjocklek 20 x 1 mm. Nr 31-1715 Pris 69:—

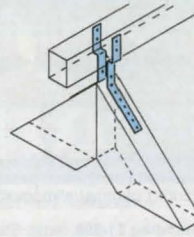

Toppläktbeslag används till infästning av nockbrädan, för att få nockpannan i rätt höjd. Brädmått 40 mm tjock. Nr 31-1858 18:—

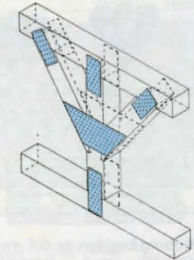

Spikbleck används som laskplåtar i träkonstruktioner exempelvis pelare/ås i klenare konstruktioner. Mått 80 x 300 x 2,0. Nr 31-1696 Pris 11:—

Spikbleck mått 120 x 300 x 2,0. Nr 31-1714 Pris 16:—

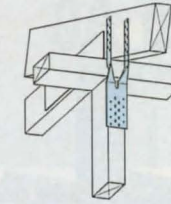

Gaffelankare används huvudsakligen till förankring av takstolar till underliggande konstruktioner. Nr 31-1784 9:—

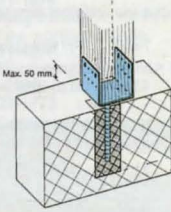

Stolpsko används till understöd av pelare och stolpar i byggnadskonstruktioner. Skänkelhöjd 121 mm. Nr 31-1697-1 73 x 40 53:—
Nr 31-1697-2 100 x 40 56:—

Ankarspik elförz. 4,0 x 40. 250 st/förp. Nr 34-1809 45:—

Ankarspik elförz. 3,1 x 40. 500 st/förp. Nr 34-2090 65:—

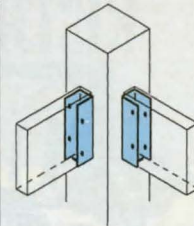

Brädhållare används för att hänga in brädor i t.ex. staket och instängningar. Nr 31-1859 4:50

Använd alltid ankarspik!

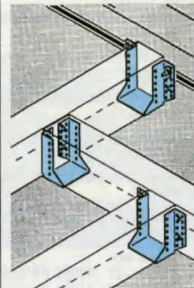

Balksko används som sko för balkar och åsar vid avväxlingar i klena virkesdim. t.ex. uterum. Nr 31-1695-1 45 x 96 10:—
Nr 31-1695-2 45 x 105 11:—

Svetsmodul av betat järn, lätt anoljat. Du kan enkelt svetsa: ljusstake, grytunderlägg, eldhund, fotskrapa, väggdekorationer, amplar, konsoller, staket etc. Det finns mängder av möjligheter, använd Din egen fantasi.

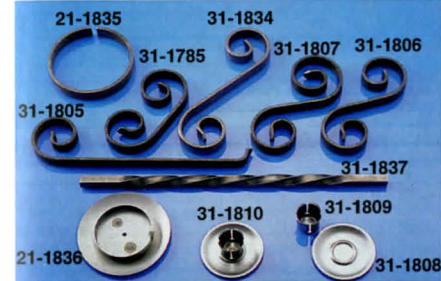

Nr	Storlek	Pris/st
31-1785	120 x 60 mm 2 kurvor	8:50
31-1805	250 x 60 mm 1 kurva	8:50
31-1806	146 x 55 mm S kurva	8:50
31-1807	148 x 65 mm S kurva	9:50
31-1808	Ljusmanchett	1:50
31-1809	Ljushållare	1:80
31-1810	Dito kompl. monterad	4:50
21-1835	Ring ø 100 mm.	7:80
31-1834	187 x 55 S kurva	9:—
21-1836	Ljushållare med manchett för ljus ø 60 mm.	7:—
31-1837	Vriden stav 340 mm.	25:—

Antikkedja, mönstrad. Svartlackerat stål. Öglans yttermått 25 x 12 mm. Lev. i längd 3 m. Nr 31-1908 39:—

Dekorkedja i stål. Öglans yttermått 16 x 9 mm. Lev. i längd 3 m. Nr 31-1909 Förmässigad 33:—
Nr 31-1910 Förmässigad 33:—
Nr 31-1911 Svartlackerad 33:—

KISTBESLAG



Kistbeslag av hamrat järn i konstsmide, välgjort arbete, kraftiga och stabila.

- | | Pr/st | Pr/10 satsar |
|--|-------|---------------|
| Handtag. Storlek 20 x 10,5 cm.
Nr 21-552 | 41:— | (20 st) 698:— |
| Hörnplåt. Storlek 8 x 8 cm.
Nr 21-553 | 5:20 | (40 st) 177:— |
| Nyckelskylt. Storlek 5 x 6 cm.
Nr 21-554 | 4:— | (10 st) 34:— |
| Lockbeslag. Längd 38 cm.
Nr 21-555 | 9:80 | (20 st) 167:— |
| Lockbeslag. Längd 48 cm.
Nr 21-557 | 13:20 | (20 st) 225:— |
| Framstolpe. Längd 27,5 cm.
Nr 21-556 | 9:60 | (20 st) 164:— |
| Hörnbeslag.
Nr 31-567-27 Höjd 27 cm | 16:50 | (40 st) 561:— |
| Nr 31-567-34 Höjd 34 cm | 17:90 | (40 st) 609:— |
| Nr 31-567-40 Höjd 40 cm | 20:40 | (40 st) 694:— |



Kistgångjärn av hamrat järn i konstsmide. Bredd 4 cm. Längd uppfällt 50 cm. Fästes på lockets insida och kistans baksida.

- | | Pr/st | Pr/10 satsar |
|----------|-------|---------------|
| Nr 21-54 | 24:— | (20 st) 408:— |

Kistbeslagsats, innehållande erforderliga beslag till en kista enl. illustrationen, utom gångjärn och hörnbeslag. Satsen består av 11 detaljer. (2 st 21-552, 555, 556. 4 st 553 och 1 st 554.)

- | | Pr/st | Pr/10 satsar |
|-----------|-------|--------------|
| Nr 31-570 | 129:— | 1096:— |



Byggsats till dalakista. Av 12 mm furuplywood, lock av 16 mm furulamell och profilerade lister. Alla detaljer utom listerna är tillskurna och färdiga för hopsättning. Listerna geras lätt vid monteringen. Fyra svarvade fötter av björk, erforderlig dyckert och kistlås med nyckel medföljer satsen. Att göra denna dalakista är ett lätt och trevligt hobbyarbete som kräver ett minimum av verktyg. Kistans mått: 635 x 435 x 315 mm. Inredning: ett mindre fack med lock. Byggnadsbeskrivning medföljer. OBS! Levereras trävit och utan beslag.

- | | |
|--------------------------------|--------------------|
| Nr 44-790 | Pris pr sats 530:— |
| (Hörnbeslag höjd 27 cm passar) | |



Beslag av hamrat järn med svart ytbehandling. Välgjort svenskt konstsmide passande på skåpdörrar och byrå-lådor i gammal allmogestil. Skruv medföljer.

- | | |
|--|-------------|
| Handtag 21-558 , ledat. Storl. 125 x 40 mm. | Pr st 24:— |
| Nyckelskylt 21-551 . Storlek 80 x 33 mm. | Pr st 4:50 |
| Handtag 21-559 , fast. Storl. 125 x 40 mm. | Pr st 17:50 |

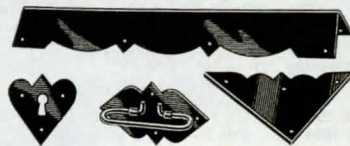

Kistbeslagsats med 4 st 34 cm höga hörnbeslag, 2 handtag, 4 hörnplåtar och 1 nyckelskylt. Tillverkat av slät, ohamrad grå järnplåt.

- | | |
|-----------|--------------|
| Nr 31-585 | Pr sats 64:— |
|-----------|--------------|

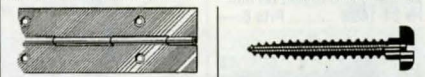

Möbelgångjärn av 0,6 mm järnplåt med skruvhål. Bredd uppfällt 31 mm. Längd 50 cm. förnicklade eller i mässingfärg.
Nr Färg Pr st 10 st
31-580 Förn. 8:— 68:—
31-581 Mäss. 7:— 60:—

Gångjärn lika föregående men bredd uppfällt 20 mm.
Nr Färg Pr st 10 st
31-578 Förn. 7:— 60:—
31-579 Mäss. 6:50 55:—

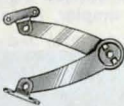

Lockstöd. Längd utfällt 14 cm. Förnicklat. Parförpackade. Passande skruv 11-1769-13.
21-1793 Pris/par 21:—

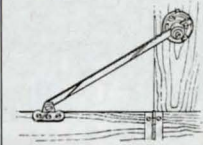

Klaffstöd, med justerbar friktionsbroms som gör att klaffen fälls ut med mjuk uppbrömsning. Längd 25 cm. Passande skruv 11-1769-16.
Nr 21-774 höger 16:50
Nr 21-775 vänster 16:50

Skruvsats. Består av 100 st oxiderade järnskruvar m. lågt kullrigt huvud. Satsen passar till en kistbeslagsats med hörnbeslag och gångjärn.
Nr 11-625 Pr sats 10:—

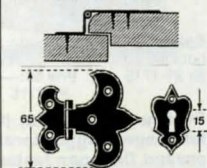

Gångjärnssats. Består av två gångjärn, en nyckelskylt samt erforderligt antal skruvar för montering. Tillv. av slät, ohamrad svart plåt.
Nr 21-828 för falsad dörr, fals 10 mm (se bilden).
Nr 21-827 för fasad dörr, utligg 4 mm.
Pris pr sats 35:—



Föt för dalakista m.m. svarvad av björk. Diam. 70, höjd 48 mm.
Nr 31-525 Pr st 12:—

**KÖPINFORMATION
SE SID 300**

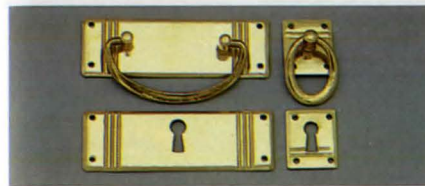

Beslag i polerad mässingsplåt. Inkl. dekorskruv.

- | | |
|--|---------------|
| Handtag , 90 x 30 mm. Lev. parförpackade. | |
| 31-1863 | Pris/fp 43:50 |
| Nyckelskylt , 90 x 30 mm. Lev. st.förp. | |
| 31-1864 | Pris/fp 13:50 |
| Ring med skylt, 24 x 29 mm. Lev. parförpackade. | |
| 31-1865 | Pris/fp 28:— |
| Nyckelskylt , 24 x 29 mm. Lev. st.förp. | |
| 31-1866 | Pris/fp 10:50 |

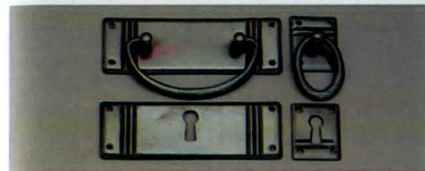

Beslag i antikoxiderad mässingsplåt. Inkl. dekorskruv.

- | | |
|--|---------------|
| Handtag , 90 x 30 mm. Lev. parförpackade. | |
| 31-1867 | Pris/fp 49:— |
| Nyckelskylt , 90 x 30 mm. Lev. st.förp. | |
| 31-1868 | Pris/fp 15:— |
| Ring med skylt, 24 x 29 mm. Lev. parförpackade. | |
| 31-1869 | Pris/fp 32:— |
| Nyckelskylt , 24 x 29 mm. Lev. st.förp. | |
| 31-1870 | Pris/fp 11:50 |



Beslag, zinkgjutet i borstad antikoxid. Inkl. skruv.

- | | |
|---|--------------|
| Handtag , skruvhål cc 96 mm. Lev. parförpackade. | |
| 31-1883 | Pris/fp 44:— |
| Handtag , skruvhål cc 64 mm. Lev. parförpackade. | |
| 31-1884 | Pris/fp 37:— |
| Ring , Diam. 35 mm. Lev. parförpackade. | |
| 31-1885 | Pris/fp 29:— |
| Kläpp , Längd 46 mm. Lev. parförpackade. | |
| 31-1886 | Pris/fp 32:— |

Beslag, zinkgjutet i guldfärg. Inkl. skruv.

- | | |
|---|--------------|
| Handtag , skruvhål cc 96 mm. Lev. parförpackade. | |
| 31-1887 | Pris/fp 44:— |
| Handtag , skruvhål cc 64 mm. Lev. parförpackade. | |
| 31-1888 | Pris/fp 37:— |
| Ring , diam. 35 mm. Lev. parförpackade. | |
| 31-1889 | Pris/fp 29:— |
| Kläpp , Längd 46 mm. Lev. parförpackade. | |
| 31-1890 | Pris/fp 32:— |



Beslag, zinkgjutet i borstad antikoxid. Inkl. skruv.

- | | |
|---|--------------|
| Handtag , skyltmått 120 x 28 mm. Skruvhål cc 96 mm. Lev. parförpackade. | |
| 31-1875 | Pris/fp 59:— |
| Handtag , skyltmått 80 x 22 mm. Skruvhål cc 64 mm. Lev. parförpackade. | |
| 31-1876 | Pris/fp 56:— |
| Ring med skylt. Skyltmått 80 x 22 mm. Inkl. dekorspik. Lev. parförpackade. | |
| 31-1877 | Pris/fp 49:— |
| Nyckelskylt , skyltmått 80 x 22 mm. Inkl. dekorspik. Lev. st.förp. | |
| 31-1878 | Pris/fp 13:— |



Beslag, zinkgjutet i guldfärg, inkl. skruv.

- | | |
|--|--------------|
| Handtag , skyltmått 120 x 28 mm. Skruvhål cc 96 mm. Lev. parförp. | |
| 31-1871 | Pris/fp 59:— |
| Handtag , skyltmått 80 x 22 mm. Skruvhål cc 64 mm. Lev. parförpackade. | |
| 31-1872 | Pris/fp 56:— |
| Ring med skylt, skyltmått 80 x 22 mm inkl. dekorspik. Lev. parförpackade. | |
| 31-1873 | Pris/fp 49:— |
| Nyckelskylt , skyltmått 80 x 22 mm. Inkl. dekorspik. Lev. i st.förp. | |
| 31-1874 | Pris/fp 13:— |



Beslag, zinkgjutet i guldfärg. Inkl. skruv.

- | | |
|---|--------------|
| Handtag , skruvhål cc 96 mm. Lev. parförpackade. | |
| 31-1879 | Pris/fp 35:— |
| Handtag , skruvhål cc 64 mm. Lev. parförpackade. | |
| 31-1880 | Pris/fp 25:— |

Beslag, zinkgjutet i borstad antikoxid. Inkl. skruv.

- | | |
|---|--------------|
| Handtag , skruvhål cc 96 mm. Lev. parförpackade. | |
| 31-1881 | Pris/fp 35:— |
| Handtag , skruvhål cc 64 mm. Lev. parförpackade. | |
| 31-1882 | Pris/fp 25:— |

- | | | |
|--|-------------|--------------|
| Ring med platta, zinkgjuten i antikoxid. Lev. parförpackade. Inkl. skruv. | | |
| 31-1861 | Diam. 45 mm | Pris/fp 21:— |
| 31-1862 | Diam. 35 mm | Pris/fp 18:— |

Svarvade detaljer till trappräcke, bastu, hyllor etc.



Pelare av furu. 68 x 68 x 1000 mm.
 41-1815 128:—
Pelare av furu. 35 x 35 x 910 mm.
 41-1816 32:—



Knopp till trappräcke. H=138 mm, B=90 mm, tapp 25 mm.
 31-1817 49:—
Knopp, H=82 mm, B=78 mm, tapp 25 mm.
 31-1818 27:—
Knopp, H=100 mm, B=83 mm, håll 12 mm.
 31-1819 27:—
Knopp för dörr, lämplig för bastudörr.
 31-1820 32:—
Hyllbärare av furu. 47 x 238 mm.
 31-1821 25:—



Handtag och knoppar av trä, lämpliga för skåpluckor, garderobsdörrar m. m. Skruvavstånd 96 mm.

Nr	träslag	Pris/st	Pris/10
21-970	furu	10:—	85:—
21-971	bok	11:—	93:—
21-972	bok	11:—	96:—
21-973	furu	7:—	63:—
21-974	vit	8:—	73:—



Handtag av stål med slagtälig epoxilack. Färg vit. **Skruv ingår.**

Nr	c/c-avstånd	Pr	st	10 st
21-1139	96 mm	10:—		85:—

Handtag lika ovan men av polerad eller förkromad mässing. Ange typ. **Skruv ingår.**

Nr	c/c-avstånd	Pr	st	10 st
21-1141	78 mm	11:—		93:—
21-1142	96 mm	16:—		136:—



Möbelknopp av transparent plastglas. Fot i mässingfärg. Diam. 40 mm, höjd 28 mm. Finns i färgerna brun, blå, grön, ofärgad och rökfärgad. **Skruv ingår.**

Nr	Pr	st	10 st
21-7	6:—		48:—

Möbelknopp, lika ovanstående men metalliserad helt i mässingfärg. **Skruv ingår.**

Nr	Pr	st	10 st
21-8	7:—		59:—



Möbelknopp av furu, naturlackade och med skruv.



Dekorknopp av furu för gardinstång m. m. Längd 92 mm.

Nr	Håll	Pr	st	10 st
21-593	31 x 27	5:—		43:—
21-594	38 x 36	5:50		47:—
21-595	58 x 43	7:—		60:—
21-597	12 mm	13:—		105:—
21-598	28 mm	14:—		112:—



Knopp av svarvad och polerad mässing med träskruv. Diam. 15 mm.
 Nr 21-735 Pr st 9:—

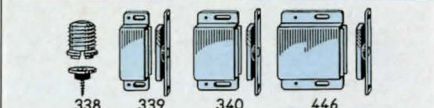

Magnetlås av förnicklad metall. Lätt att montera. Nr 21-338 är av plast och tryckes in i 14 mm borrhål, de övriga låsen skruvas fast. **Passande skruv 11-1769-12, för motbleck rek. spik.**

Nr	Storlek	Häftkraft	Pr	st	10 st
21-338	17 x 14 mm	2 kg	5:50		47:—
21-339	20 x 40 mm	4 kg	16:50		139:—
21-340	30 x 40 mm	8 kg	19:—		159:—
21-446	40 x 40 mm	11 kg	26:—		219:—



Passande skruv 11-1769-12. För motbleck rek. spik.

Magnetlås cylindriskt, monteras i hål 12 mm. Levereras 10/sats.
 Nr 21-1688 35:—
Magnetlås av vit plast, storlek 16 x 46. Dragkraft 4 kg. Levereras 10/sats.
 Nr 21-1690 19:—
Magnetlås dubbelt, storlek 20 x 97. Dragkraft 8 kg. Levereras 5/sats.
 Nr 21-1689 28:—



Dörrtrycke av polerad mässing med rosett och nyckelskylt komplett. En sats skruv för genomgående hål och en sats med träskruv ingår.

Nr	Furu	Pris
31-1799-1	Furu	95:—
31-1799-2	Vit	95:—
31-1799-3	Mässing	95:—



Nr	Furu	Pris
31-1800-1	Furu	105:—
31-1800-2	Vit	105:—
31-1800-3	Mässing	115:—

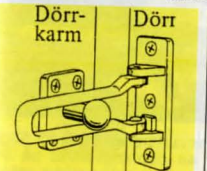

Säkerhetspörr för utgående dörrar. Fästes med medföljande kraftiga skruvar i dörrrens karmträ. Godkänd typ.
 Nr 21-1173 93:—



Barnsäker skåp- och lädregel tillv. av acetatplast. Par förp. **Skruv ingår.**
 Nr 21-912 Pr förp. 10:—

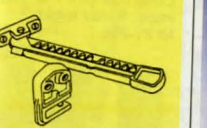

Barnsäker fönsterhållare för såväl inåt- som utgående fönster. Lev. m. anvisning samt skruv. Finns i brun el. vit färg. **Ange färg.**
 Nr 21-911 Pr st 23:—



31-936-1 31-936-2 31-936-3

Dörrtrycke av polerad mässing. För fastsättning med lös rosett eller lång skylt.

Nr	Brun bets.	Längd	Pr/par
Nr 31-932	Brun bets.	110 mm	80:—
Nr 31-933	Ask	110 mm	80:—
Nr 31-934	Vit	110 mm	80:—
Nr 31-935	Mässing	110 mm	98:—

Längskylt av polerad och lackad mässing. Lev. m. skruv. Längd 210.

Nr	Pr. par
21-936-1	43:—
21-936-2	43:—
21-936-3 Toalett	69:—

Nyckelskylt av polerad och lackad mässing. Lev. m. genomgående skruv. Dia. 49 mm.

Nr	Pr par
21-937-1	22:—
21-937-2	22:—
21-937-3 Toalett	43:—



Rosett lika ovan.
 Nr 21-938 Pr par 25:—



Ytterdörrtrycke, med retur fjäder i massiv mässing, 8 mm 4-kantpinne. För 40—60 mm dörrtjocklek.

Nr	Längd	Pr/par
31-1402-1 polerad	130	235:—
31-1402-2 oxiderad	130	275:—



Cylinder vredsats kompl. med skruv, medbringare och cylinderring.

Nr	Pr/par
21-1406-1 polerad	84:—
21-1406-2 oxiderad	87:—

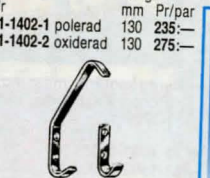

Klädkrok förmässingad. **Pass. skruv 11-1769-19.**

Nr	Höjd mm	Pr st
31-940-1	90	10:—
31-940-2	170	15:—
31-940-3	90	9:—
31-940-4	170	13:—



Dörrtrycke för innerdörr. trycke, rosett och långskylt i gedigen mässing. **Skruv ingår.**
 Nr 31-1788 79:—

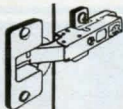

Gångjärn, ny modell. Gångjärnet monteras på monteringsplattan med ett lätt tryck ... klick och klart. Nollpositionen är förjusterad. Justeringsmöjlighet finns i djup-, sid- och höjled. Parförpackade. **21-1796** Pr/tp. 34:—
Borr diam. 35 mm för mont. av ovanst. gångjärn. **Nr 20-3032** 59:—

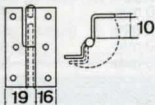

Lyftgångjärn av blank eller förn. mässing- alt. elförz. stål. Höjd 55 mm. Finns i vänster eller höger utförande. **Ange typ.** Par förpackade. **Passande skruv 11-1769-1.**

Nr	Typ	Pr/förp.
21-1344-11	mässing V	20:—
21-1344-12	mässing H	20:—
21-1344-21	förn.mäss V	21:—
21-1344-22	förn.mäss.H	21:—



Gångjärn av stål, för garderob- och skåpluckor. Passar för både vänster- och högerhängning. Lätta att justera. Diam. gänga 6 mm.

Nr	Typ	Pr 10 st
21-1343-1	Förmäss.	27:—
21-1343-2	Förn.	25:—



Hakgångjärn av 3 x 30 mm galvaniserat järn. Kraftiga. Par förpackade. **Nr** Längd Pr/par
31-286-30 30 cm. 43:—
31-286-40 40 cm. 47:—



Ledgångjärn, förzinkade. 6 st/förp. **Passande skruv 11-1769-17.**

Nr	Mått mm	Pr/förp.
21-1801-1	19 x 72	25:—
21-1801-2	26 x 72	27:—
21-1801-3	32 x 85	29:—
21-1801-4	26 x 67	44:—



Kantgångjärn i mässing eller förzinkat. Mått 70 x 20 mm. Säljes par förp. inkl. skruv. **Nr 21-1409-1** mäss. .. Pr förp. 27:—
Nr 21-1409-2 förzink. .Pr förp. 12:—



Lyftgångjärn för utgående fönsterdörrar, ofärsade luckor m.m. Elförzinkat. Mått 85 x 72 mm. Finns i vänster och höger utf. **Ange typ.** Säljes par förp. **Passande skruv 11-1769-9.**

Nr 21-1410 ...Pr förp. 16:—

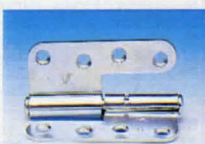

Lyftgångjärn för alla typer av ofärsade dörrar. Gångjärnen är försedda med öppning för justerbricka, vilket medger justering i höjled. Elförzinkat. Mått H + tot.bredd 110 x 97 mm. Finns i vänster och högerutförande. **Ange typ.** Säljes par förp. **Passande skruv 11-1769-11.**



Kantgångjärn, mässing. 6 st/förp. **Passande skruv 11-1769-17.**

Nr	Mått mm	Pr/förp.
21-1803-1	25 x 20	27:—
21-1803-2	30 x 22	32:—
21-1803-3	40 x 32	40:—

Kantgångjärn, förzinkade. 6 st/förp. **Passande skruv 11-1769-17.**

Nr	Mått mm	Pr/förp.
21-1802-1	25 x 20	23:—
21-1802-2	30 x 22	24:—
21-1802-3	40 x 32	26:—

Självstängande gångjärn av aluminium. Mått 180 x 80 mm. För max 1100 mm dörrar. Med justerbar stängningskraft. Kan även användas utan automatisk stängning. Finns i 2 modeller, dels som tillbehör till befintliga gångjärn (styckförpackade), dels som ordinarie gångjärn (parförpackade). Färg vit eller brons. **Ange färg.** **30-3888** för kompl.till befintliga Pr/st 79:—
30-3889 som ordinarie gångjärn Pr/par 198:—



Dörrstängare för både inner- och ytterdörrar. För max dörrbredd 1250 mm. Två stängningshastigheter, först en sakta och reglerbar, sedan en slutlig stängningshastighet de sista 10° med en extra tillslagskraft. Passar både höger och vänsterhängda dörrar. Dörrstängarhusets mått: 210 x 45 x 75 mm. Silverfärgad. **Nr 30-3890** Pris 555:—



Dörrstängare för innerdörrar i utförande både för höger och vänster dörrar. Efter en öppningsvinkel på 95° stannar dörren i öppet läge. Den automatiska stängningszonen kan justeras i 2 eller 3 stängningshastigheter. **Nr 30-3321** 439:—

Dörrstängare ger en tyst och bekväm stängning. Passar till lättare dörrar för inomhusbruk. **Nr 30-3322** 189:—



Dörrhållare med kraftig magnet som håller dörren på plats. Komplet sats längd 9 cm. **Nr 31-41** 18:—



Dörrstopp i svartgummi. Konisk till 27 mm. Parförpackade. **Nr 20-3847** 8:70

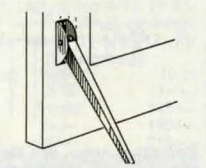

Dörrhållare av galvaniserad, tjock plåt. Med fjäder. Längd 39 cm. Par förpackade. **Skruv ingår.** **Nr 31-296**Pr/tp. 34:—

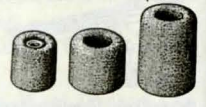

Dörrstoppare, av gummi. **Nr** Störl. mm Pr st
24-1066 33 x 30 6:—
24-1067 36 x 40 6:—
24-1069 38 x 65 7:—



Hänglås. Kombinationslås, kan öppnas och låsas endast av den som känner koden. **Nr 24-901** 61:—



Hänglås av massiv mässing med härdad stålbygel. Ett rejält utomhuslås med 2 nycklar. Finns i 4 storlekar. Mått: bredd x hela längden. **Nr** Storlek Pris
24-312 19 x 33 mm 13:—
24-313 31 x 54 mm 16:—
24-314 38 x 65 mm 24:—
24-325 50 x 83 mm 34:—



Hänglås, kombinationslås. Lämpligt för små väskor. **Nr 21-1726** 29:—

Godkända svenska säkerhetslås med 9-tillhållare.

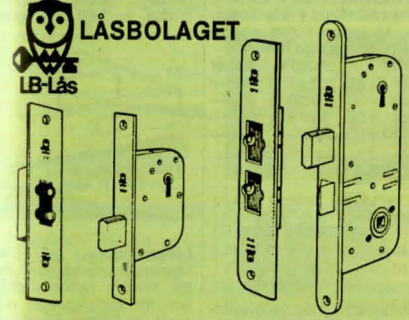

Kompletteringslås. Rekommenderas på entrédörrar som tillägg till befintligt cylinderlås. Levereras med säkerhetssluteck, karmstift, nyckelskylt, 3 nycklar. **Nr 21-1170** 395:—

Fallregellås. Utbyteslås, svensk standard SIS 817381. Passar direkt i låsurtaget. Medför att man måste låsa dörren med tillhållarlåset. Tillbehör lika ovanst. **Nr 21-1171** För vänsterhängd dörr 459:—
Nr 21-1172 För högerhängd dörr 459:—



Kullås av mässing. 8 x 43 mm. Lev. med skruv. **Nr 21-1790** Pr/st 7:—



Kullås, dubbelt av förn. järn. 10 x 47 mm. **Passande skruv 11-1769-12.** **Nr** Pr 10 st
21-176 26:—



Möbellås för montering uppåt eller i vänsterdörr. Storlek 70 x 40 x 12 mm. Djup till dorn 25 mm. Med mässingfärgad nyckel. **Nr** Pr st 10 st
21-756 20:— 169:—

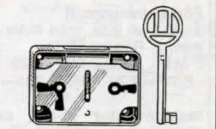

Lås av förn. järn. Störl. 60 x 40 x 9 mm. Djup till dorn 20 mm. Höger- och vänsterutförande, 1 förn. nyckel. **Passande skruv 11-1769-17.** **Nr 21-1154** 13:—



Kistlås av blankt järn inkl. nyckel. Lämpliga för dala-kistor. **Passande skruv 11-1769-12.**

Nr	Storlek	mått	Pris
Nr 21-1150	25	66 x 40 x 15	10:50
Nr 21-58	30	75 x 46 x 16	10:50
Nr 21-390	40	86 x 60 x 18	12:50
Nr 21-287	50	100 x 72 x 18	15:30

Kistlås enl. ovan men med en stabilare konstruktion. **Nr** Störl. mm Pr
Nr 21-1741 25 80 x 43 x 15 23:—
Nr 21-1742 30 80 x 43 x 15 23:—
Nr 21-1743 40 80 x 58 x 15 27:—
Nr 21-1744 45 80 x 63 x 15 42:—

Hänglås, 6 st med lika låsning. Tillverkade av massiv mässing och med härdad stålbygel. Levereras med 18 st lika nycklar. **Nr 31-1699** Pr sats 89:—



Cylinderlås förnicklat med rosett, för skåp och lådor. Kan användas både som höger- och vänsterlås. Enkelt skruvmontage. Cylinderdiam. 16,5 mm, längd 22 mm. **Nr** Mått grundplatta Pris
Nr 21-1745 43 x 40 x 7 mm 38:—

Cylinderlås förnicklat med rosett, fallregel med 90° rörelse. Kan användas både som höger- och vänsterlås. Cylinderdiam. 16,5 mm, längd 21 m. Regellängd från centrum 30 mm. **Nr 21-1058** 42 x 16,5 x 2 mm 39:—

Cylinderlås förnicklat med fallregel. Regellängd från centrum 30 mm. Användbart för montage på metall och trä upp till 20 mm tjocklek. Vid trämontage behövs fästblock mått 36 x 26 x 1 mm (medföljer). Cylindern har utvändig gänga M 19 x 1 längd 24 mm. **Nr 21-1059** Cylinder diam. 24 mm 42:—



Konsoll i lackerad aluminium 200 x 150 x 15 mm. Lämplig för fönsterhylla, bokhylla etc. Lev. komplett med plugg och skruv. Finns i färgerna vit, röd och svart. **Ange färg.** Parförp. **Nr 31-1826** Pr/tp 29:—

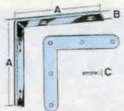

Vinkeljärn av stål, elförzinkade. Mått i mm. 4 st/förp. Skruv medföljer.
 Nr A B C Pr/fp.
 21-1797-1 50 16 2 7:-
 21-1797-2 75 19 2 12:50
 21-1797-3 100 22 2 16:50

Hörnjärn av stål, elförzinkade. Mått i mm. 4 st/förp. Skruv medföljer.
 Nr A B C Pr/fp.
 21-1798-1 50 10 2 5:-
 21-1798-2 77 13 2 8:-
 21-1798-3 102 16 2 12:-

T-järn av stål, förzinkade. Parförpackade. Mått i mm. Skruv medföljer.
 21-1789-1 75 x 75 7:20
 21-1789-2 101 x 101 9:30

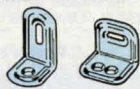

Möbelvinkel av stål, elförzinkad. Passande skruv 11-1769-17.
 Nr Pr 10 st
 21-1333-1 5:-
 21-1333-2 5:-

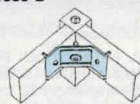

Bordsvinkelbeslag (sargbeslag) av stål, elförzinkad. Längd 110 mm. Höjd 60 mm.
 Nr Pr st
 21-1332 3:50 24:50



Ledstångsbeslag av borstad mässing med blankgalv. skruv.
 Nr Skruvlängd
 21-733-120 12 cm
 21-733-150 15 cm
 Pris per st 18:50



Ledstångsbeslag. Utliggning från vägg 70 mm. Finns i vit, svart och blank. Ange färg. Passande skruv 11-1769-10.
 31-1804 Pris/st 24:-

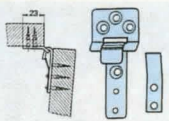

Slagbordsbeslag av stål med spärr. Totallängd 73 mm. Par förpackade. Passande skruv 11-1769-16.
 Nr 21-1350 ... Pr förp. 20:-

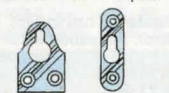

Hängbleck av elförz. stål. För uppfrästning av konsoller, hyllor mm. Passande skruv 11-1769-15.
 Nr Pr 10 st
 11-1351 10:-
 11-1352 12:50



Kläd- / duschstångshållare av stål, elförzinkad. Par förpackade. Passande skruv 11-1769-2.
 Nr Pr förp.
 21-1335 4:-



Sänghakar av järn. Prima svenskt fabrikat. Längd 6 tum. 4 par per sats. Passande skruv 11-1769-10.
 Nr 21-685 ... Prsats 27:50



Överfallsbeslag av stål, förzinkat. Skruv ingår.
 21-1791-1 100mm 10:-
 21-1791-2 120mm 13:-



Elementnyckel för luftning av värmeelement. Av förn. järn.
 Nr Pr st 10 st
 21-762 2:50 21:50

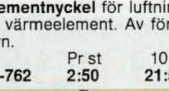

Hållare för rullgardin, komplett med skruv. Parförp.
 31-1860 ... Pr/st 5:-



Möbelknapp av mässing med inv. M6 gänga och 6-kant.
 Nr Pr 10 st 100 st
 11-1230 13:- 110:-
 Passande 6-kantnyckel 21-95-M6.



Sargsprint. Diam. 10 mm M6 gänga. Förzinkad.
 Nr Längd 10 st 100 st
 11-1231 20 mm 12:- 103:-
 11-1231 30 mm 13:- 110:-



Pinnskruv M6. Förzinkad.
 Nr Längd 10 st 100 st
 11-1232 38 mm 5:- 39:-
 11-1232 76 mm 7:50 63:-



Förbindningsmuff 11-513 av järn, med innergंगा. Pris pr 10 st.
 M4 M5 M6 M8
 8:70 8:70 9:30 23:-

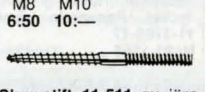

Inslagsmutter 11-514 av järn, med innergंगा, förzinkad. Pris pr 10 st.
 M3 4 M5 M6
 5:- 5:- 5:70 6:-
 M8 M10 6:50 10:-

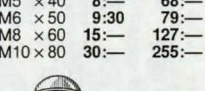

Skruvstift 11-511 av järn, med tråskruv i ena änden o. M-gंगा i den andra. M-gंगा x längd mm.
 Störl. Pr 10 st 100 st
 M5 x 40 8:- 68:-
 M6 x 50 9:30 79:-
 M8 x 60 15:- 127:-
 M10 x 80 30:- 255:-



Plasthätta med nylonbricka som skruvas eller spikas fast varefter hättan tryckes på. Döljer skruven och tjänstgör som fot. Diam. 15 mm. finnes i färgerna svart, vit, 10- eller 100-förp. per färg. Ange färg.
 Nr Pr 10 st 100 st
 21-738 7:- 59:-

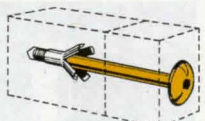

Harpunbult - vid åtdragning expanderar bultens bakre del och skär in i träet. Bulten kan lätt demonteras och återmonteras. Längd 62 mm, diam. 6 mm. Tillv. av förmasingat järn. 11-1244-1 med kulling skalle, -2 med förs. skalle och inläggshylsa.
 Nr Pr 10 st Pr 100
 11-1244-1 30:50 259:-
 11-1244-2 31:- 263:-

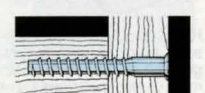

Kopplingskruv av elförzinkat stål. Utmärkt vid bl. a. montering av möbler i skivmtr. Inv. 6-kant 4 mm. Diam. 7 mm. Ange längd.
 Nr Längd Pr 10 st 100 st
 11-1336 40 mm 6:80 58:-
 11-1336 50 mm 6:80 58:-
 11-1336 70 mm 8:- 68:-



Systemskruv för montering av beslag i skivmtr. Diam. 6,3 mm. Längd 11,5 mm.
 Nr Pr 10 st 100 st
 11-1337 2:50 21:50
 11-1338 2:50 21:50



Lädavskiljare av plåt. Mycket praktiska till fästen för mindre hyllor i skåp och för avbalkningar och småfack i lådor. För 4 mm tjocka mellanstycken. Längd 6 cm.
 Nr Pr 10 st 100 st
 21-565 7:- 60:-

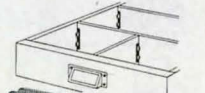

Läsregel av förkromat stål med nyckel. Mått 35 x 60 mm.
 Nr 21-1353 ... Pr st 27:-



Läsregel av förkromat stål med ögla för hänslås. Mått 95 x 50 x 13 mm.
 Nr 21-1795 ... 18:-

OBS! ALLA PRISER INKL. MOMS



Cannonplatta för hane och hona.
 Nr Störl. Pris
 21-1378 131 x 89 17:-



Handtag av elförz. stål med inv. returfjäder och plastat grepp. Kraftigt utf. Mått 160 x 107 mm.
 Nr 21-1356 ... Pr st 39:-



Handtag av elförz. stål. Mått, bygel och platta 100 x 50 mm.
 Nr 21-1355 ... Pr st 15:-

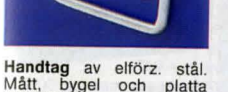

Snäpplås av förnicklat stål. Mått 30 x 45 mm. -2 med nyckel.
 Nr Pr st
 21-1354-1 15:-
 21-1354-2 18:-



Hörn av svart plast, med kula för anv. som fot.
 Nr 21-1379 Pr 4 st 31:-



Hörn av elförz. stål. (-2 med kula för anv. som fot.)
 Nr Pr 4 st
 21-1358-1 29:-
 21-1358-2 32:-



Läsmodell butterfly, av förzinkat stål med fjäder, kraftigt utförande.
 21-1763 80 x 75 mm 45:-
 21-1764 145 x 95 mm 65:-

Gångjärn - delbart av elförz. stål. Mått 55 x 45 mm.
 Nr 21-1357 ... Pr st 14:-

SÅ HÄR MONTERAR DU DINA BESLAG



HANDTAG
 POPNITA, SKRUVA, FÖRBOGGA 4,1 mm BOGGA, FÖR MONTERING I TRÄ FÖRBOGGA MED 2 mm BOGGER ELLER SVÄVA NÅL, KRYSS-SKRUV B6416



HÖRN
 POPNITA, SKRUVA, FÖRBOGGA 4,1 mm BOGGA, FÖR MONTERING I TRÄ FÖRBOGGA MED 2 mm BOGGER ELLER SVÄVA NÅL, KRYSS-SKRUV B6416, FÖR MONTERING I METALL FÖRBOGGA MED 3 mm BOGGER



GÅNGJÄRN
 POPNITA, SKRUVA, FÖRBOGGA 4,1 mm BOGGA, FÖR MONTERING I TRÄ FÖRBOGGA MED 2 mm BOGGER ELLER SVÄVA NÅL, KRYSS-SKRUV B6416, FÖR MONTERING I METALL FÖRBOGGA MED 3 mm BOGGER

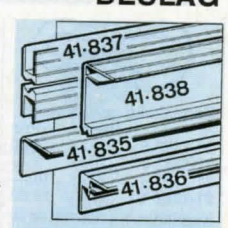

Aluminiumprofiler i 1-meters längd. Med dessa kan man med 7 mm plywood bygga stadiga verktygs-, högtalar-, förstärkariador mm.
 Nr Mått mm Pr. m
 41-835 28 x 28 24:-
 41-836 28 x 28 x 7 32:-
 41-837 20 x 7 24:-
 41-838 45 x 30 x 7 35:-
 (passar till 41-837).



Svängbeslag, svängbar platta med stålklullager, glansförzinkat utförande. Bärighet 150 kg. Svängbar 360°. Tjocklek 10,5 mm. Dim. 155X155 mm.
 Nr 31-1740 87:-



Multibox, ihopfällbar plastback. Med ett enkelt handgrepp förvandlas den till en praktisk back. Mått hopfädd 48 x 35 x 6 cm, uppfädd 48 x 35 x 24 cm, 32 liter. Finns röd eller blå, ange färg.
 Nr 44-1862 ... Pris 69:-

Sopset, består av borst och skyffel.
 30-4108 14:-



Karbinhake galvaniserad.
Nr mm Pris
21-1382-6 60 x 6 7:60
21-1382-7 70 x 7 9:—
21-1382-8 80 x 8 10:—
21-1382-10 100 x 10 15:30

Karbinhake i rostfritt stål.
Aisi 316.
Nr mm Pris
21-1391-6 60 x 6 24:—
21-1391-8 80 x 8 32:—

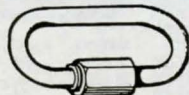

Snabbliänk el. förz.
Nr mm Pris
21-1387-5 5 7:—
21-1387-6 6 8:30
21-1387-8 8 12:—
21-1387-10 10 19:—

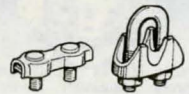

21-1388 21-1385/1395
Wirelås, el. förzinkad.
Nr mm Pris
21-1388-3 3 3:80
21-1388-4 4 4:50
21-1388-5 5 5:—
21-1388-6 6 6:50

Wirelås, enl. DIN 741.
Galvaniserat.
Nr mm Pris
21-1385-5 5 1:80
21-1385-6 6 2:20
21-1385-8 8 2:80
21-1385-11 11 5:30

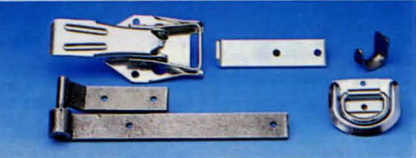

Flaklås. Svensktillverkat kvalitetslås av specialstål. Fjäderbelastat handtag som håller det helt öppet eller stängt (ligger kvar i plant läge när man faller lämmen). Kan låsas med hänglås. Elförzinkat. Passande lås 24-314.

Nr 31-1305 Pr par 56:—
Hörnbeslag av 5 x 35 mm plattjärn. Längd 135 mm. Elförzinkat.

Nr 31-1306 Pr par 18:—

Bindkrok av 3 x 25 mm plattjärn. Längd ca 40 mm.

Nr 21-1307 Pr par 5:50

Surrningsbeslag. Storlek på fästplatta 80 x 68 mm. För montering på trälämmar. Elförzinkat.

Nr 21-1308 Pr par 42:—

Flakgångjärn av 5 x 35 mm järn. Längd 27 cm.

31-282 höger Pr st 34:—

31-297 vänster Pr st 34:—



Karbinhake förzinkad.
Nr rep. diam. Pris
21-1381-12 A=12 mm 6:60
21-1381-16 A=16 mm 7:20
21-1381-20 A=20 mm 7:50

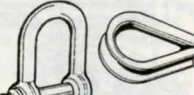

Schackel, galvaniserad. rund.
Nr mm Pris
21-1384-6 6 x 24 4:40
21-1384-8 8 x 32 5:30
21-1384-10 10 x 37 6:30
21-1384-12 12 x 50 9:90

Kaus enl. A DIN 6899.
Nr mm Pris
21-1386-6 6 1:70
21-1386-8 8 2:20
21-1386-10 10 3:20
21-1386-12 12 3:90

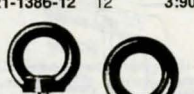

Lyftögla gängad tapp. Enl. DIN 580.
Nr gänga Pris
21-1389-8 M8 x 15 9:70
21-1389-10 M10 x 18 11:—
21-1389-12 M12 x 22 15:40

Lyftögla invändig gänga. Enl. DIN 582.
Nr gänga Pris
21-1390-8 M8 10:40
21-1390-10 M10 12:70
21-1390-12 M12 15:40



Väskhandtag av räfflad svart PVC-plast med inlagd stål fjäder. Förnicklade ändbeslag. Längd 19 cm.
Nr Pr st 10 st
21-48 6:— 52:—

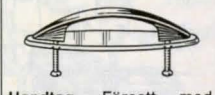

Handtag. Försett med täckbricka av glasklar plast. Stilren utformning av förkromad mässing. Med fästskruvar. Bredd 115 mm.
Nr Pr st 10 st
21-484 9:— 77:—



Väskhandtag av svart plast med förnicklat metallbeslag. Bredd 13 cm.
Nr Pr st 10 st
21-47 5:60 48:—

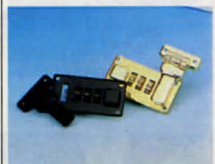

Kombinationslås för väskor. I kraftigt mässingsplåt. Mått 33 x 65 mm.
Nr Pris/par
21-1792-1 Mässing 32:—
21-1792-2 Svart 32:—

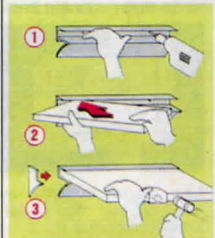

Konsoll i aluminium. Enkel montering, skruvas i väggen och spånskiva eller laminat-skiva pressas in i konsollen. Tål belastning av ca 30 kg vid en utliggning på ca 30 cm. Finns i vit och silver. **Ange färg.**
Nr Längd Skivtj. lek Pris
Nr 31-1827 600 mm 16 mm 65:—
Nr 31-1828 600 mm 18 mm 65:—



Sugfot av transparent mjukplast, som inte torkar eller spricker. Med gängad tapp M4. Sitter säkert på blanka, plana ytor, glas, kakel m.m.
21-448 Diam. 35 mm 10 st 16:50



Regel av mässing. Storlek 65 x 25 mm.
Nr Pr st 12 st
21-221 9:— 76:—

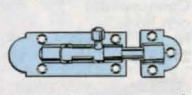

Skjutregel av elförz. stål. Mått i mm. **Passande skruv 11-1769-15.**
Nr A B Pr st
21-1345-1 75 29 10:50
21-1345-2 100 29 11:50



Kasthake av elförz. stål (s) Kompletter med lös skruvögla. Par förpackade.
Nr Typ Längd Pr förp.
21-1348-1 s 75 mm 4:—
21-1348-2 s 100 mm 4:—



Spiksats med ca 5000 st olika miniatyrspik, nubbe och stift i storlek från 4 till 25 mm. 15 olika sorter i fackindelad plastlåda.
Nr 31-84 Pris 43:—

KÖPFORMATION SE SID 300



Gummi-hjul diam. 250 mm, bredd 55 mm. Axelhål 20 mm. Glidlagrat i nylonfälg. Vikt 1,1 kg. Max. bel. 175 kg.
Nr 30-2684 Pr st 64:50



Luftgummi-hjul diam. 260 mm, bredd 85 mm. Fälg av polypropen, axelhål 20 mm. Max last 200 kg.
Nr 31-1280 Pr st 116:—
Hjul lika ovan men med rullager.
Nr 31-1727 129:—



Luftgummi-hjul diam. 315 mm, bredd 50 mm. Ekerfälg av glasfiberförstärkt polypropen, axelhål 20 mm. Max last 100 kg.
Nr 31-1281 Pr st 138:—
Hjul lika ovan men med kullager och axelhål 12 mm.
Nr 31-1728 189:—



Luftgummi-hjul, dia. 400 mm, bredd 100 mm. Fälg av polypropylen. Navlängd 74 mm. Axelhål 25 mm. Max last 250 kg.
Nr 31-1415 175:—
Hjul lika ovan men med rullager.
Nr 31-1732 185:—



Gummi-hjul likt vidstående men 200 x 50 mm. Passar bl a stödhjul till släpvagn.
Nr 30-2776 38:—

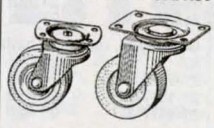

Länkrulle med hjul av gummi eller vit etenplast. Enkelt kullager mellan bygel och fästplatta.
Nr Hjul Diam. Pr st
21-1148 Plast 30 mm 7:—
21-787 Gummi 38 mm 12:50
21-788 Gummi 50 mm 14:50

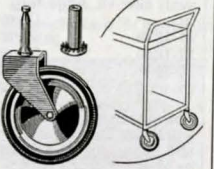

Hjul av förnicklad plåt med vit gummiring. Lämpligt för te- och barbord, serveringsvagnar m.m. Diameter 75 mm.
Nr 21-562, med fast tapp och lagerhylsa, som bilden. Pr st 17:—
Nr 21-323, med kullager vridbar tapp utan hylsa. Pr st 20:—



Länkrulle med dubbelhjul och kåpa av svart plast. Hjul-diam. 50 mm. Konstruktionen med 2 hjul ger bättre bärlighet och vridbarhet speciellt på mjuka underlag.
Pr st
21-392 med tapp och hylsa. 11:— 85:—
21-393 med gängad tapp M8. 11:— 85:—
21-394 med fästplatta, 42 x 42 mm. 12:— 95:—



Rulle av vävbakelit. Mycket stark. Måttet anger: diam. x bredd x axelhål.
Nr Mått mm. Pr st
21-150 50 x 23 x 6 15:50
21-151 70 x 35 x 8 19:—



Ottomanrulle med plast-rulle. Diam. 40 mm. Fästbygel av järn. 55 x 23 mm.
Nr Pr st 10 st
21-768 5:— 35:—



Länkhjul med kraftigt svart gummi-klotthjul, förkromad kåpa och kullagerad fästplatta. Belastning 25 och 30 kg.
31-1285 Klottdiam. 40 mm. Pr st 21:50
31-1286 Klottdiam. 50 mm. Pr st 27:50



Länkhjul med gummi-hjul 75 x 15 mm på fälgar av rostfritt stål i kraftigt bygel med kullager mot fästplattan, vars höjd från golvet är 10 cm.
Nr 21-324 Pr st 27:—



Länkhjul med gummibana. Blankgalv. bygel och kullagrad fästplatta. Belastn. 50, 75, 100, 135 resp. 205 kg.

31-1291. diam. 75 mm, höjd 100 mm. Pr st 53:50
31-1293. diam. 100 mm, höjd 128 mm. Pr st 85:—
31-1292. diam. 125 mm, höjd 155 mm. Pr st 93:—
31-1294. diam. 160 mm, höjd 195 mm. Pr st 147:—
31-1731. diam. 200 mm, höjd 235 mm. Pr st 152:—



Vagnshjul, extra kraftigt utförda för industrilageragnar. Påvulkad svart syntet. gummibana. Blankgalv. fast bygel med fästplatta. Belastning 75, 100, 135 resp. 205 kg.

31-1295 diam. 100 mm, höjd 128 mm. Pr st 55:—
31-1729 diam 125 mm, höjd 155 mm. Pr st 66:—
31-1296 diam 160 mm, höjd 195 mm. Pr st 103:—
31-1730 diam 200 mm, höjd 235 mm. Pr st 110:—



Länkhjul med sidledslåsning och hjulbroms. Dubbelt kullagrad bygel. Gängad tapp M10. Belastning 60 kg.

31-1283
Diam. Höjd Pr st
75 mm 105 mm 109:—

Länkhjul lika ovanstående men utan låsning och broms.
31-1284 68:—

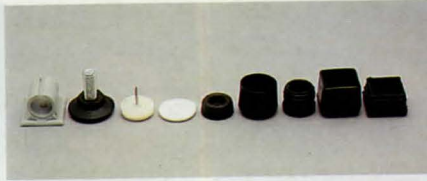

Golvskydd av plast för montering på stälrorösmöbler m. m. Diam. 18–20 mm. Finns vit och grå. 4 st per förp.

Nr 21-866-2 Vit Pr förp. 10:50
Nr 21-866-6 Grå Pr förp. 10:50

Golvskydd med filtinsats och med spik. Förpackade i plastpåse.

Nr	Diam.	Antal	Pr påse
21-122	20 mm	16 st	16:—
21-123	24 mm	12 st	16:—
21-124	28 mm	8 st	16:—

Golvskydd, med självhäftande filt.

Nr	Diam.	Antal	Pr påse
21-1377-1	20 mm	16 st	10:—
21-1377-2	28 mm	12 st	10:—
21-1377-3	38 mm	4 st	10:—

Gummifötter av svart gummi.

Nr	Storl.	10 st	100 st
21-43	12 x 6	10:—	85:—
21-44	16 x 10	10:—	85:—
21-45	21 x 10	11:—	94:—
21-46	25 x 11	23:—	187:—

Fot/ändvaslutning av low-densitet polyetylenplast.

Fot, till runt rör för utvärdig placering. Förp. 4 st. Färg svart eller vit. **Ange färg.**

Nr	Diam.	Pris/forp
21-1839	16 mm	4:50
21-1840	19 mm	5:—
21-1841	22 mm	5:50
21-1842	25 mm	6:—

Fot/avslutning till runt rör för invändig placering, med kamfläns. Förp. 4 st. Färg svart eller vit. **Ange färg.**

Nr	Rördia./godstj.rör	Pris/forp
21-1845	16 x 1-1.75 mm	4:50
21-1846	19 x 1-2 mm	5:—
21-1847	22 x 1-2 mm	5:50
21-1848	25 x 1-2 mm	6:—

Fot till 4-kantrör för utvärdig placering. Förp. 4 st. Färg svart eller vit. **Ange färg.**

Nr	För utv. mått	Pris/forp
21-1849	20 x 20 mm	9:—
21-1850	25 x 25 mm	11:—
21-1851	30 x 30 mm	13:—

Fot till 4-kantsrör för invändig placering. Förp. 4 st. Färg svart eller vit. **Ange färg.**

Nr	Rördia./godstj.rör	Pris/forp
21-1852	20 x 20 x 1.5-2 mm	5:50
21-1853	25 x 25 x 1.5-2 mm	6:50
21-1854	30 x 30 x 1.5-2 mm	7:50

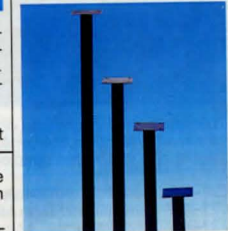

Möbelben fyrkantiga av 1.5 mm stål. Dimension 25 x 25 mm, med fastsvetsad fyrkantig fästplatta. 60 x 60 mm. hål för skruv eller bult. Golvskonande fotplatta av plast. Svartlackerade.

Nr	Längd	Pr st
31-1119	30 cm	23:—
31-1120	45 cm	27:—
31-1121	55 cm	31:—
31-1122	70 cm	35:—



Dubbelsidig tejp 24 mm x 5 m. God vidhäftningsförmåga på papper, plast, metall, trä m. m.

Monteringstejp, 20 st dubbelsidig tejp 24 x 24 x 2 mm. Fäster på gas, trä, metall m. m.

Nr 36-561 Pris 12:—



Monteringstejp som ovan, med mått 50 x 100 x 2 mm lev. 4 st/förp.

Nr 36-562 Pris 9:—



Anti-Rutsch band, självhäftande. Bredd 38 mm längd 5 m. Lämpligt för hala trappsteg. Färg: röd, svart, eller vit. **Ange färg.**

Nr 36-559 Pris 29:—



Självhäftande gummi-fötter 108 st på karta. Av svart gummi.

Nr	Storl. mm	Pris
36-563	13 x 13 x 3	34:—
36-564	13 x 13 x 6	46:—



Stålkapslade magneter med stor dragkraft, mycket användbara där magnetisk fästpunkt krävs. -Med plan stålyta.

Nr	Diam.	Dragkraft	Pris/st
24-2095-1	16 mm	2.0 Hp	9:50
24-2095-2	20 mm	3.0 Hp	16:50
24-2095-3	25 mm	4.0 Hp	18:—

-Med genomgående hål, försänkt.

Nr	Diam.	Dragkraft	Pris/st
24-2096-1	16 mm	1.8 Hp	11:—
24-2096-2	20 mm	2.7 Hp	18:—
24-2096-3	25 mm	3.6 Hp	19:50

Tavelmagneter permanent med plastkapsel samt greppkant. Finns i färgerna vit, röd, blå. **Ange färg.**

Nr	Storl. mm	Häftkraft	Pris/10	29:—
24-2098	Ø 10 mm	0.15 kp	Pris/10	22:—
24-2099	Ø 16 mm	0.17 kp	Pris/10	23:50
24-2100	Ø 20 mm	0.22 kp	Pris/8	19:50
24-2101	Ø 25 mm	0.30 kp	Pris/6	22:—
24-2102	Ø 30 mm	0.70 kp	Pris/6	22:—
24-2103	Ø 38 mm	1.0 kp	Pris/4	22:—
24-2104	11 x 11 x 6.5	0.15 kp	Pris/10	23:—
24-2105	21 x 13 x 6.5	0.20 kp	Pris/8	23:—
24-2106	37 x 22 x 7.5	0.45 kp	Pris/4	20:—
24-2107	55 x 22 x 8.5	0.70 kp	Pris/2	18:—



Kardborrband. GUSUM. Med extra hög draghållfasthet. Materialet i Gripband består av nylon och polypropylene och är mycket starkt. Tål att stängas och öppnas tusentals gånger utan att förlora sin överlägsna fästförmåga. Bredd 20 mm. Färg blå. Förp. om 20 cm.

Nr 24-718 132:—
Nr 34-718 132:—

Kardborrband som ovan men i förp. om 5 m.

Kardborrband. Med båda parterna självhäftande för hårda ytor. Bredd 20 mm. Längd 5 m. Vit.

Nr 34-816 99:—
Nr 34-817 79:—



Kardborrband, det enkla sättet att fästa grejer. Ersätter knappar, blixtlås, hakar etc. Finns i två bredder och två längder. Färger: vit, svart, röd, marinblå och ljusblå. **Ange färg.**

Nr	Bredd/längd	Pris
34-2025	20 mm/3 m	29:—
34-2026	38 mm/3 m	39:—
34-2027	20 mm/10 m	89:—
34-2028	38 mm/10 m	119:—



Samtliga magneter är försedda med en skyddsbricka som skall avlägsnas vid användning men bör sitta på vid längre lagring.

Magneter av kobolt-stål med mycket hög magnetism.

Nr	Lyftkraft	Vikt	Storlek mm	Pris
24-706	ca 0.5 kg	7 g	12 x 10	21:—
24-708	ca 1.5 kg	35 g	29 x 25 x 8	34:—
24-709	ca 2.7 kg	48 g	24 x 15	38:—
24-710	ca 6.0 kg	100 g	27 x 25	67:—
24-711	ca 13.0 kg	200 g	45 x 30 x 29	104:—
24-712	ca 19.0 kg	500 g	41 x 51	167:—
24-713	ca 36.0 kg	750 g	70 x 47 x 46	398:—



Magnet, storlek 12 x 4 mm, svart. Häftkraft ca 40 g, vikt 2 g. Förp. 6 st.

Nr 21-342 Per förp. 9:—

Supermagnet med krok, samt självhäftande vit rondell Ø 60 mm. Häftkraft 15 Kp.

24-2097 32:50

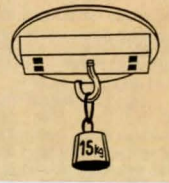

Magnethållare för köksknivar, saxar m.m. Längd 38 cm.

Nr 30-3846 47:—



Magnetlist Eclipse, ett permanentmagnetiskt material som är böjligt. Kan skäras med kniv till önskad längd. Bredd 9,5 mm, höjd 3,6 mm, längd 3650 mm.

Nr 20-2480 169:—

Böjlig griptång. Ett praktiskt verktyg med vars hjälp man fäster skruvar, plöcker upp detaljer etc. på svåråtkomliga ställen, i motorer, radioapparater osv. Längd 40 cm.

Nr 30-993 17:50

Gripmagnet med 45 cm långt plastskaft. Magneten, 25 x 15 mm, kan användas för att plocka upp småprylar, verktyg o. d. från svåråtkomliga ställen i bilmotorer, under galler m. m.

Nr 30-1719 21:—



Lyftmagnet med plasthandtag. Storlek 90 x 90 mm. Lyftkraft ca 18 kg.

Nr 20-622 95:—



OBS! Samtliga produkter inom detta blåa fält är tillv. av syrafäst rostfritt stål. Material A4.

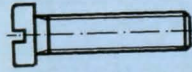

11-1124
Spårskruv helgängad med cyl. skalle enl. DIN 84. Material A4 syrafäst ROSTFRITT.
Nr 11-1124 dim. och pris se 11-1125.

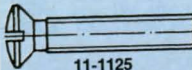

11-1125
Spårskruv helgängad med Kullerforsänkt skalle enl. DIN 964. Material A4 syrafäst ROSTFRITT.
Nr 11-1125

gän. x längd	Pr 10 st	100 st
-310 M3 x 10	2:80	24:—
-320 M3 x 20	3:60	31:—
-416 M4 x 16	4:50	38:—
-425 M4 x 25	6:—	51:—
-520 M5 x 20	7:20	61:—
-530 M5 x 30	9:50	81:—
-550 M5 x 50	13:—	110:—
-620 M6 x 20	10:—	85:—
-630 M6 x 30	13:70	116:—
-650 M6 x 50	19:—	161:—
-680 M6 x 80	28:—	238:—



Trapetskrok av elförzinkat järn.
Nr Längd Pris
21-1781-1 115 mm 6:50
21-1781-2 130 mm 8:50

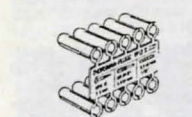

Nr	Färg	Dimension	Pr 10 st	100 st
21-274 a.	vit	20 x 5,5 mm	4:30	36:50
21-274 b.	gul	25 x 5,5 mm	4:60	39:—
21-274 c.	röd	35 x 5,5 mm	6:50	55:—
21-274 d.	brun	40 x 8 mm	8:60	73:—
21-274 e.	blå	50 x 10 mm	12:—	102:—

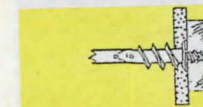

Gipsankare, består av två delar: kropp och skruv. Kroppen skruvas utan förborring in i gippskivan. Leve-
reras i förp. om 10 st.
Nr 11-1767 0-12 mm plattjocklek 27:—
Nr 11-1768 12-27 mm plattjocklek 29:—

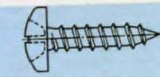

Krysspårskruv gängpres-
sande med cyl.skalle,
spets och Philippspår enl.
DIN 7981. Material A4 syra-
fäst ROSTFRITT.
Nr 11-1413

	Pr 10 st	Pr 100 st
3,5 x 9,5	3:60	31:—
3,5 x 16	4:—	34:—
4,2 x 16	5:—	43:—
4,8 x 13	6:50	55:—



Krysspårskruv gängpres-
sande med försänkt skal-
le, spets och Philippspår
enl. DIN 7982. Material A4
syrafäst ROSTFRITT.
Nr 11-1412

	Pr 10 st	Pr 100 st
2,9 x 16	3:—	26:—
3,5 x 19	4:30	36:—
4,2 x 16	5:—	42:—
4,2 x 19	5:30	45:—

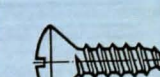

Krysspårskruv gängpres-
sande med kullerforsänkt
skalle, spets och Philipps-
pår enl. DIN 7983. Materi-
al A4 syrafäst ROSTFRITT.
Nr 11-1414

	Pr 10 st	Pr 100 st
3,5 x 9,5	3:70	32:—
3,5 x 16	4:20	36:—
4,2 x 16	5:—	43:—
4,8 x 19	7:60	65:—



Skruvplugg av plast. med
valkar som hindrar rota-
tion. THORSMAN.

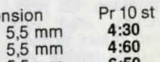

Tång för montering av gipsankare.
30-4101 59:—
Krok typ O. Förpackning om 5 st.
20-4102 M4 x 38 Pris/fp 6:—
Krok typ C. Förpackning om 5 st.
20-4103 M4 x 38 Pris/fp 6:—
Krok typ L. Förpackning om 5 st.
20-4104 M4 x 38 Pris/fp 6:—
Krok typ lättankare. Förpackning om 5 st.
20-4105 M4 Pris/fp 4:—

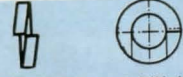

Fjäderbricka enl. DIN 127
B. Material A4 syrafäst
ROSTFRITT. Mått anger
inv.- x utvärdig diameter
i mm.
Nr 11-1131

Dim.	Pr 10 st	Pr 100 st
-316 3,1 x 6,2	2:20	18:—
-417 4,1 x 7,6	2:20	18:—
-519 5,1 x 9,2	2:20	18:—
-651 6,1 x 11,8	2:50	21:—
-811 8,1 x 14,8	4:20	36:—
-102 10,2 x 18,1	5:90	49:—

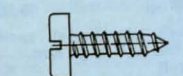

Spårskruv gängpressande
med cyl.skalle enl. DIN
7971. Material A4 syrafäst
ROSTFRITT.
Nr 11-1126 dim. och pris
se 11-1127



Spårskruv gängpressande
med kullerforsänkt skalle
enl. DIN 7973. Material A4
syrafäst ROSTFRITT.
Nr 11-1127

Dim.	Pr 10 st	Pr 100 st
-1 2,9 x 9,5	2:20	19:—
-2 3,5 x 9,5	3:30	28:—
-3 3,5 x 19	4:—	34:—
-4 4,2 x 16	4:50	38:—
-5 4,2 x 19	5:—	43:—
-6 4,2 x 25	6:50	53:—
-7 4,8 x 16	6:50	53:—
-8 4,8 x 19	7:—	57:—
-9 4,8 x 25	9:20	69:—
-10 5,5 x 38	14:—	115:—



Båtbricka med stor ytter-
diameter. Material A4 syra-
fäst ROSTFRITT. Mått
anger inv.- x utvärdig dia-
meter i mm.
Nr 11-1130

Dim.	Pr 10 st	Pr 100 st
-531 5,3 x 15	4:50	38:—
-641 6,4 x 18	7:60	65:—
-842 8,4 x 24	14:—	115:—
-105 10,5 x 30	28:—	238:—

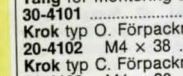

Mutter 6-kant enl. DIN 934.
Material A4 syrafäst
ROSTFRITT.
Nr 11-1128

Gänga	Pr 10 st	Pr 100 st
M3	3:30	26:—
M4	3:30	26:—
M5	4:—	32:—
M6	4:10	33:—
M8	7:30	59:—
M10	14:90	119:—



Bricka enl. SMS 70. Mate-
rial A4 syrafäst ROST-
FRITT. Mått anger inv. x
utvärdig diameter i mm.
Nr 11-1129

Dim.	Pr 10 st	Pr 100 st
-326 3,2 x 6	1:40	11:50
-438 4,3 x 8	1:90	13:50
-531 5,3 x 10	2:40	18:70
-641 6,4 x 12	3:80	32:30
-841 8,4 x 16	5:90	49:50
-105 10,5 x 22	14:30	119:—

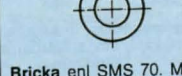

Bricka enl. SMS 70. Mate-
rial A4 syrafäst ROST-
FRITT. Mått anger inv. x
utvärdig diameter i mm.
Nr 11-1129

Gänga x längd	100 st
M2 x 6	9:—
M2 x 10	9:—
M2 x 16	9:—
M3 x 6	9:—
M3 x 10	9:—
M3 x 16	9:—
M3 x 20	12:—
M3 x 25	12:—
M4 x 6	12:—
M4 x 12	12:—
M4 x 18	13:—
M4 x 25	13:—
M5 x 10	17:—
M5 x 16	17:—
M5 x 20	17:—
M5 x 25	19:—
M5 x 40	19:—
M6 x 16	19:—
M6 x 20	19:—
M6 x 30	19:—

Skruv 6-kant M6S del-
gängad enl. DIN 931. Håll-
fasthetsklass 8.8. Blank-
förzinkad.
Nr 11-1315

Gänga x längd	10 st	100 st
M4 x 10	2:50	15:50
M4 x 16	3:—	17:50
M4 x 20	3:50	24:—
M4 x 30	4:50	30:50
M5 x 10	4:50	30:50
M5 x 16	4:50	30:50
M5 x 25	4:50	30:50
M5 x 35	4:50	30:50
M6 x 16	5:—	35:—
M6 x 20	5:—	35:—
M6 x 35	5:—	35:—
M6 x 50	5:50	38:50
M8 x 16	5:—	35:—
M8 x 20	5:—	37:—
M8 x 40	8:—	56:—
M8 x 50	8:50	62:—
M10 x 20	8:—	64:—
M10 x 40	12:—	89:—
M10 x 50	14:—	98:—
M10 x 75	20:—	129:—

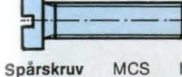

Spårskruv MCS hel-
gängad med cyl.skalle enl.
DIN 84. Hållfasthetsklass
4.8. Blankförzinkad.
Nr 11-515 dim. och pris se
11-1136.



Spårskruv MFS helgängad
med försänkt skalle enl.
DIN 963. Hållfasthetsklass
4.8. Blankförzinkad.
Nr 11-1136 OBS. Finns
endast i M2, M3, M4

Skruv MVBF med kullrig
skalle och 4-kant enl. DIN
603. Hållfasthetsklass 4.6.
Blankförzinkad.
Nr 11-509

Gänga x längd	10 st	100 st
M4 x 20	4:30	33:—
M4 x 35	4:90	37:—
M4 x 50	5:30	42:—
M5 x 20	5:30	42:—
M5 x 35	5:30	44:—
M5 x 60	8:30	68:—
M6 x 25	5:80	47:—
M6 x 50	6:—	49:—
M6 x 80	9:90	78:—
M6 x 100	13:—	98:—
M8 x 30	7:—	54:—
M8 x 60	10:80	82:—
M8 x 80	13:80	105:—
M8 x 120	20:50	158:—



Gängad stång HGS enl.
DIN 975. Hållfasthetsklass
4.6. Blankförzinkad, lev. I
50 cm längder.
Nr 31-841

Gänga	Pr st	Pr 10 st
M3	5:—	39:—
M4	5:50	43:—
M5	6:—	45:—
M6	6:50	49:—
M8	9:—	69:—
M10	12:—	89:—
M12	18:50	139:—
M16	33:50	229:—



Krysspårskruv MRX hel-
gängad med cyl.skalle och
Philippspår enl. DIN 7985.
Hållfasthetsklass 4.8.
Blankförzinkad.
Nr 11-1208

Gänga x längd	100 st
M3 x 6	10:—
M3 x 10	10:—
M3 x 12	10:—
M3 x 20	10:—
M3 x 25	10:—
M4 x 6	12:—
M4 x 10	12:—
M4 x 16	12:—
M4 x 20	12:—
M4 x 25	15:—
M4 x 30	15:—
M4 x 35	15:—
M5 x 8	15:—
M5 x 12	19:—
M5 x 20	19:—
M5 x 40	29:—



Vingskruv enl. DIN 316.
Förzinkad.
Nr 11-193

Gänga	Pr 10 st	Pr 100 st
M3	6:—	51:50
M4	7:50	64:—
M5	8:50	74:—
M6	14:—	119:—
M8	19:—	153:—
M10	32:—	249:—

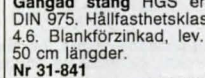

Stoppskruv med 6-kant
hål och skål enl. DIN 916.

Nr	Gä x längd	Pr/10st
11-94-3	M3 x 4	6:—
11-94-4	M4 x 6	6:—
11-94-5	M5 x 8	7:—
11-94-6	M6 x 12	8:—
11-94-8	M8 x 12	9:—

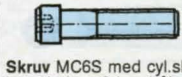

Skruv MC6S med cyl.skalle
och inv. 6-kanthål enl.
DIN 912. Hållfasthetsklass
8.8. Blankförzinkad.
Nr 11-535

Gänga x längd	10 st	100 st
M3 x 6	3:—	23:50
M3 x 10	3:50	25:—
M3 x 16	3:80	27:—
M3 x 20	4:—	33:—
M3 x 30	4:50	37:—
M4 x 10	3:50	26:50
M4 x 16	3:50	27:50
M4 x 20	4:—	31:—
M4 x 30	5:—	38:50
M5 x 10	3:50	27:50
M5 x 16	4:—	29:50
M5 x 22	4:50	36:50
M5 x 35	5:50	44:—
M6 x 16	4:50	33:—
M6 x 22	5:—	40:50
M6 x 35	6:—	48:50
M6 x 50	8:—	67:—
M8 x 16	7:50	60:50
M8 x 22	9:50	80:50
M8 x 40	11:50	85:50
M8 x 50	14:—	98:—

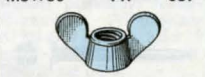

Låsmutter med nylonring
enl. DIN 985. Hållfasthets-
klass 6 (gäller M3-M4)
enl. DIN 982 hållfasthets-
klass 8 (gäller M5-M10)
Blankförzinkad.
Nr 11-508

Gänga	Pr 10 st	Pr 100 st
M3	3:50	25:—
M4	3:50	25:—
M5	3:50	25:—
M6	3:50	25:—
M8	4:—	31:—
M10	7:—	58:—



Kupolmutter enl. DIN 1587.
Förnicklad.
Nr 11-336

Gänga	Pr 10 st	Pr 100 st
M3	5:—	41:—
M4	5:50	44:—
M5	7:50	63:—
M6	13:—	89:—
M8	23:—	186:—

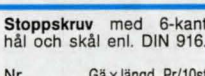

Kardongmutter enl. DIN
466. Förzinkad.
Nr 11-501

Gänga	Pr 10 st	Pr 100 st
M3	9:50	78:—
M4	13:—	108:—
M5	19:—	159:—
M6	31:—	249:—

Kardongmutter enl. DIN
467. Förzinkad.
Nr 11-502

Gänga	Pr 10 st	Pr 100 st
M3	6:50	52:—
M4	9:50	78:—
M5	13:50	112:—
M6	21:—	164:—

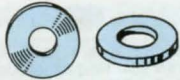

Bricka med fasade kanter enl. DIN 125 form B. Blank-förzinkad.

Nr 11-505

För skruv	Pr 10 st	Pr 100 st
M4	—	6:—
M5	—	7:—
M6	—	11:—
M8	2:50	16:50
M10	3:50	22:—
M16	6:—	49:—

Bricka med fasade kanter enl. DIN 125 form B. Förn. mässing.

Nr 11-506

För skruv	Pr 10 st	Pr 100 st
M3	2:—	11:50
M4	3:—	12:50
M5	3:—	12:50
M6	3:50	22:—
M8	6:50	52:—
M10	13:—	98:—

Bricka utan fast kant enl. DIN 125 A. Förzinkad.

Nr 11-1203

För skruv/ Tjocklek	Pr 10 st	Pr 100 st
M3/0,5	—	4:—
M4/0,8	—	4:—
M5/1,0	—	4:50
M6/1,5	—	8:50
M8/2,0	—	8:50
M10/2,5	3:50	24:—
M12/3,0	5:50	44:—

Bricksats 11-985, ca 100 st sorterade brickor.



Fjäderbricka typ FBB enl. DIN 127 B. Förzinkad.

Nr 11-621

För skruv	Pr 100 st
M2	4:—
M3	4:50
M4	4:50
M5	5:50
M6	7:50
M8	14:—

Nr 11-622

För skruv	Pr 10 st	Pr 100 st
M10	3:—	19:50
M12	3:50	28:—
M16	6:50	56:—
M20	10:50	89:—

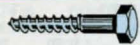

Träskruv T6S med 6-kantskalle enl. DIN 571. Hållfasthetsklass 4.6. Förzinkad.

Nr 11-1205

Grovl. x längd	10 st	100 st
6 x 25 mm	4:—	30:—
6 x 35 mm	5:—	38:—
6 x 50 mm	5:50	43:—
8 x 40 mm	7:—	58:—
8 x 75 mm	11:—	89:—

Självborende träskruv med försänt skalle, hårdad och teflonbelagd. Pozidriv krysspår. Förp. om 100 st.

Nr 11-1769

Diam x längd	Pr förp.
-1 3,0 x 16	8:—
-2 3,5 x 25	11:50
-3 3,5 x 30	12:50
-4 3,5 x 35	16:—
-5 3,5 x 40	18:50
-6 4,0 x 25	13:50
-7 4,0 x 30	15:50
-8 4,0 x 40	20:50
-9 4,5 x 25	19:50
-10 4,5 x 30	20:50
-11 5,0 x 30	26:50
-12 2,4 x 12	6:—
-13 2,4 x 16	6:50
-14 3,0 x 20	9:—
-15 3,0 x 25	9:50
-16 3,5 x 16	10:—
-17 3,5 x 20	10:50
-18 4,5 x 16	18:—
-19 6,0 x 35	39:—



Träskruv TFS, flatförsänt spårskalle. DIN 97. Blank-förzinkad. 25 st/förp.

Diam x längd	Pr förp.
11-1895 4,0 x 25 mm	5:—
11-1896 4,0 x 30 mm	5:50
11-1897 4,0 x 40 mm	6:—
11-1898 5,0 x 40 mm	8:—
11-1899 5,0 x 50 mm	9:—

Träskruvsats TFS flat försänt spårskalle DIN 97. Mässing. Satsen innehåller 2,5 x 16, 3,0 x 16, 3,0 x 20 mm. 10 st/dim.

11-1903Pr/sats 11:—

Träskruvsats enl. ovan med följande innehåll: 3,5 x 25, 4,0 x 40, 5,0 x 50 mm. 10 st/dim.

11-1904Pr/sats 18:—

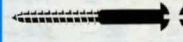

Träskruv TKS. Kullrig spårskalle, DIN 96. Blank-förzinkad. 25 st/förp.

Diam x längd	Pr förp.
11-1900 4,0 x 25 mm	5:—
11-1901 4,0 x 40 mm	6:—
11-1902 5,0 x 50 mm	10:—

Träskruvsats TKS. Kullrig spårskalle DIN 96. Mässing. Satsen innehåller 2,5 x 12, 3,0 x 16, 4,0 x 25 mm. 10 st/dim.

11-1905Pr/sats 12:—

34:—



Sortimentlåda, 9-delat i plast. En perfekt hjälp i förrådet, garaget, frimärkssamlingen, som syskrin etc.

Nr 30-3841 Pris 34:—



Garagesats, innehåller 2101 delar, saxsprintar, M-gängad skruv och mutter M3 - M8, taggbrickor, fjäderbrickor, planbrickor, träskruv, plåtskruv. Sorterat.

Nr 31-1425 Pr 89:—



Hushållsats. Innehåller 1001 delar. Kroker, tavelstift, öglor, spik, skruv, tavelkrokar etc. En verkligt "bra att ha sats". Sorterat.

Nr 31-1426 Pr 49:—



Upphångningsats, bestående av 213 delar plastade kroker, sladdhållare, väggstift, tavelkrokar, ögelkrokar, blomstift, X-krok, maxi-krok, B-krok en mycket användbar sats till hemmet. Sorterat.

Nr 31-1401 Pr 69:—



Självborende plåtskruv. El-förzinkad, diam. 4 x 13 mm. Fäster i upp till 1,8 mm (2 x 0,9 mm) järnplåt.

Nr 100 st 1000 st

11-1210 29:— 195:—



Nr 21-1424 Pr/sats 28:—

Omräkningsfaktorer

HASTIGHET

m/s	km/h	ft/s	mile/h	knop
1	3,6	3,28	2,24	1,94384
0,278	1	0,911	0,621	0,539957
0,305	1,1	1	0,682	0,592484
0,447	1,61	1,47	1	0,868976
0,5144	1,852	1,6878	1,15078	1

EFFEKT

W	kpm/s	kcal/h	hk
1	0,102	0,86	1,36 · 10 ⁻³
9,81	1	8,43	13,310 ⁻³
1,16	0,119	1	1,5810 ⁻³
735,5	75	632	1

TEMPERATUR

Kelvin-skala	Celsius-skala	Fahrenheit-skala
255,30 K	-273,15 °C	-459,67 °F
255,37 K	-17,78 °C	0 °F
273,15 K	0 °C	32 °F
373,15 K	+100 °C	212 °F

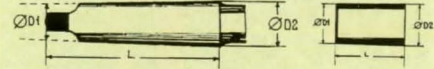

Morsekona	D ₁ ca	D ₂ ca	L max
1	9	12,2	65,5
2	14	18	78,5
3	19,1	24,1	98

Konans beteckning	D ₁	D ₂	L
B12	11,142	12,065	18,5
B16	14,533	15,732	24
B18	16,182	17,780	32



Rostfri plåtskruv. Kullerförsänt Philipsskalle KFVS DIN 7983 B, 3,5 x 19 mm. Förp. 100 st. Begränsat parti.

31-1814 Pr/förp 29:—

Plåtskruvsortiment i 8-fack plastask. Ca 400 plåtskruvar i 8 olika dimensioner. Vikt ca 0,8 kg.

Nr 31-678 49:—



Gängpressande skruv med cyl. skalle och Pozidrivspår, svartoxid. Mått 25 x 5,5 mm. Lev. i förp. om ca 100 st.

Nr 31-1416 Pr förp. 25:—

Skruv-sats. En sorterad blandning med hundratals olika skruvar, brickor, plåtskruvar m.m. Vikt 1 kg.

Nr 31-679 21:—



Lässprintar av el.förzinkad stål, satsen innehåller fjädersprint 4 x 3, 4, 5 mm, klappsprint 2 x 6, 8, 10 mm totalt 18 st.

Nr 21-1380 32:—

Skruvmix ca 2 kg osorterad skruv, en fyndlåda!

Nr 31-5 33:—

9:90



Universalkniv av metall med indragbart blad. Reservblad förvaras i skaftet.

20-3964 9:90



O-ringssats med 407 ringar av Nitrilgummi i 32 olika dim från 2,9/6,4 mm till 50,4/57,5 mm. Resistent mot petroleumprodukter, gaser, vatten mm. Temperaturområde -55° till +125° C.
Nr 31-1704 195:--



O-ringssats med 225 ringar i 18 dim, från 3,2/6,4 till 21/27 mm, förp. i fackindelad plastlåda.
Nr 31-1676 58:--



Fjädersats med över 100 st sorterade tryckfjädrar i plastpåse.
Nr 31-107 23:--

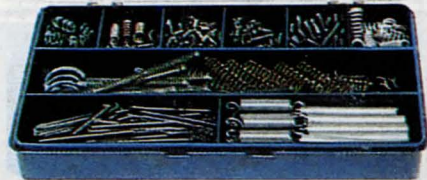

Fjädersats. ETT FYND. Innehåller ett fint sortiment med över 400 st olika drag- och tryckfjädrar. I plastlåda 27 x 15 x 4 cm med 9 fack. Vikt ca 1 kg.
Nr 31-102 69:--

122



Maskinratt i thermoplast med förborrat stålnav. Med handtag.
Nr 21-1736-1 dia 100 höjd 44 Pris 65:--

Bygelhandtag av glasfiberarmerad thermoplast med försänkt genomgående hål för skruv M6
Nr 21-1739 längd 140 cc hålavstånd 120 Pris 10:50

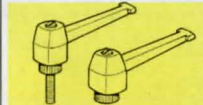

Låsspak med handtag av glasfiberarmerad termoplast.
Nr Gänga Pris
21-1398-1 M6 14:--
21-1398-2 M6 x 25 15:--
21-1398-3 M8 17:--
21-1398-4 M8 x 25 19:--
21-1398-5 M10 22:--
21-1398-6 M10 x 30 25:--

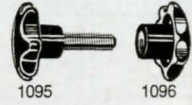

Korshandtag av svart plast med ingjuten förn. och gängad bult. Bultens fria längd 30 mm.
Nr 21-1095 Pr st 10 st
M6 4:-- 31:--
M8 4:-- 31:--
M10 5:-- 41:--

Korsmutter av svart plast med ingjuten mutter.
Nr 21-1096 Pr st 10 st
M6 4:-- 31:--
M8 4:-- 31:--
M10 5:-- 41:--



Saxprintsats med 555 st delar i 13 dim, från 1,6 x 25 till 4 x 65 mm. Förpackat i fackdelad plastlåda.
Nr 31-1678 59:--



Låsringssats med 300 st delar i 12 dim, av utvändiga låsringar från 6,5 till 32 mm. Förpackat i fackindelad plastlåda.
Nr 31-1677 125:--

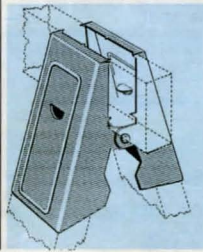

Bockbeslag BRUSE. Ett värdefullt hjälpmedel för snickare, båtbyggare, villaägare m.fl. Beslaget är av kraftig, profilerad stålplåt samt blankförzinkat. Virkesmått till benen: 45 x 100 mm. Överstykke: tjocklek ca 45 mm av valfri bredd. Beslagets mått: 105 x 115 x 195 mm.
Nr 41-1180 ..Pr styck 43:--



Plexiglas är ett kristallklart akrylglas, som kan sågas, borras och gängas samt även böjas och formas i låg värme.

Lim 24-1382 för plexiglas, i tub på 100 gram. 49:--

Plattor, tjocklek i mm, storlek i cm.

Nr	Tjockl.	Storl.	Pris	Rundbult, säljes i 30 cm längder.	Nr	Diam.	Pris
34-1358	2,0	15 x 20	8:50	24-1364	2 mm	8:50	
34-1359	2,0	20 x 30	13:--	24-1365	4 mm	11:--	
34-1016	3	15 x 20	14:--	24-1366	6 mm	17:--	
34-1360	3	20 x 30	22:--	24-1367	10 mm	25:--	
34-1017	4	10 x 15	10:--	24-1368	15 mm	75:--	
34-1361	4	15 x 20	15:--				
34-1019	8	10 x 10	13:--				
34-1362	8	10 x 15	16:--				
34-1363	8	15 x 20	26:--				

KÖPINFORMATION SE SID 300

Mjukt plastglas. Glasklar mjuk, seg vinyl för fönster på tält, båtkeppel, segel m.m. Kan sys eller limmas. Köldhårdigt till -25°.

Nr	Tjocklek	Format	Pr skiva
Nr 34-182	0,5 mm	33 x 80 cm	37:--
Nr 44-183	0,5 mm	80 x 170 cm	142:--
Nr 34-184	1,0 mm	33 x 80 cm	62:--
Nr 44-185	1,0 mm	80 x 170 cm	269:--

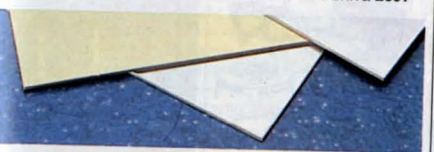

Spiegelplast av 2 mm styrenplast med blank spegelbegräddning i silver- eller guldfärg. För dekoration i hemmiljö, skylt-fönster, väggurstavlar, m.m.

Nr	Diam.	Hål	Pr st	10-pack
46-510	Spegelplast silver	25 x 25	9:--	77:--
46-511	Spegelplast guld	25 x 25	10:--	85:--
46-512	Spegelplast silver	25 x 50	16:--	135:--
46-513	Spegelplast guld	25 x 50	18:--	155:--
46-514	Spegelplast silver	40 x 50	25:--	220:--
46-515	Spegelplast guld	40 x 50	29:--	245:--
46-516	Spegelplast silver	50 x 50	33:--	280:--
46-517	Spegelplast guld	50 x 50	35:--	295:--



Upphängningssats, dopplastade stålкроkar, 5 st fjädrande hållare för skafverkytg, 2 + 2 trägängade кроkar, 5 st verktyghållare för spadar, kratror etc. Ett perfekt bassortiment för garaget.
Nr 30-3878 Pr/sats 29:--

Verktystavlor se sid 101.

HYLLBESLAG



Passar samtliga Svenska system.

Väggskena av vitlackerad stålplåt i kraftigt stabilt utförande.

Nr	Längd	Pr st
Nr 31-1360	50 cm	15:--
Nr 41-1361	100 cm	23:50

Hyllkonsoler raka av formpressad stålplåt. Vitlack.

Nr	Längd	Pr st
Nr 31-1362	17 cm	10:--
Nr 31-1363	27 cm	12:--
Nr 31-1364	37 cm	14:--
Nr 31-1365	37 cm	24:50
Nr 31-1366	47 cm	34:--

*1-1365 och 1366 med extra förstärkning.

Hyllplan, obehandlad. Mått 780 x 290 x 14 mm. Lev. parförpackade.
40-4188 Pr/förp. 75:--

Bokstöd av förnicklad tråd med fäste för väggskena.
Nr 31-1368 Längd 20 cm Pris 22:--

Bokstöd med klämfäste, vitlackerad plåt. Avsedd för 20 mm hylla. Ange vänster eller höger.
Nr 31-1369 Höjd 180 mm Pris 32:--

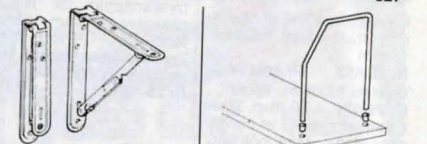

Fällbar konsoll av vitlackerat stål. Kraftigt utförande lämpligt för t.ex. klaffbord, hyllor och tillfälliga arbetsytor. Par förpackade.
Nr Mått mm Pr förp.
31-1371 200 x 200 53:--
31-1372 300 x 300 68:--
31-1373 400 x 400 83:--

Bokstöd av 8 mm förmåsingad metall höjd 155 mm. Med hylsor. (9 mm hål skall borras 12 mm djupt i hyllan).
Nr 31-1367 Pr st 18:50

Hyllhakar av förmåsingad järn för bokhyllor m.m.
Nr 21-158 Pr 10 st 6:--
Hylsor av förmåsingad järn.
Nr Pr 10 st 100 st
21-160 2:50 21:30

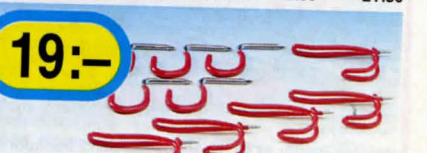

Krokar, dopplastade stålкроkar, 5 st trägängade, 5 st med spikspets. För garderoben, barnkammaren, förrådet, garaget.
Nr 30-3877 Pr/förp. 19:--

Gör det själv!



Blylist, självhäftande. Härmed göres lätt dekorativa "blyinfattningar" på fönster, speglar o.d. Varje sats innehåller 10 m självhäftande kupad blylist bredd 7 mm samt beskrivning med mönsterförslag.

Nr 34-745 Per sats 39:—

Blylist, som föregående men med 10 meter självhäftande kupad blylist bredd 9 mm.

Nr 34-746 Per sats 44:—

Blylist, 7 mm kupad i ekonomisk 50 m rulle. Självhäftande.

Nr 34-3051 140:—

Blylist, 9 mm kupad i ekonomisk 50 m rulle. Självhäftande.

Nr 34-3052 165:—

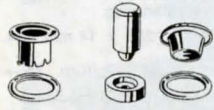

Öljettset med stans och 30 st öljetter av mässing. Håldiam. 10 mm.

Nr 25-461 Pr sats 27:—

Öljetter, håldiam. 10 mm.

Nr 25-462 50-förp. 24:—

Öljettset med 15 st öljetter och stans. Med håldiam. 13 mm.

Nr 25-463 Pr sats 39:—

Öljetter håldiam. 13 mm.

Nr 25-471 50-förp. 37:—

Öljettset med 15 st öljetter och stans. Med håldiam. 18 mm.

Nr 25-464 Pr sats 77:—

Öljetter håldiam. 18 mm.

Nr 25-472 50-förp. 66:—



Dubbla nitar för lädervaror. Förnicklad mässing. Storlek 7 x 7 mm.

Nr 21-875 Pr 100 st 16:—

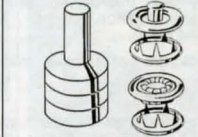
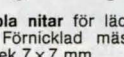

Tryckknappsats. Stans o. 10 st kompletta rostfria tryckknappar för kläder, väskor m.m. Diam. 10 mm.

Nr 25-487 Pr förp. 21:—

Tryckknappar samma som i satsen. 20-förpackning.

Nr 25-488 23:—



Tryckknappsats. Stans o. 10 st blanka rostfria tryckknappar.

Nr Diam. Pr sats

25-460 12 mm 24:—

25-459 15 mm 26:—

79:—



Hemlyft. Består av ett lyftjärn på hjul och 2 transporthjul. Kan belastas upp till 100 kg. Enkel användning, lyft föremålet som skall flyttas, sätt under hjulen och föremålet kan lätt flyttas.

Nr 30-4212 79:—

Extra par hjul.

Nr 30-4213 39:—



"Pirra", lätt hopfällbar modell av kraftig aluminiumprofil. Stödplatta av lackerat stål. Mått hopfäld 19 x 41 x 72 cm, utfäld 41 x 41 x 109 cm. Vikt 7,2 kg. Lastar upp till 90 kg.

Nr 40-3953 589:—

Lastvagn av samma konstruktion som ovanstående. Stötskydd av plast. Mått hopfäld 50 x 42 x 23 cm, utfäld 73 x 42 x 80 cm. Vikt 8,5 kg. Lastar upp till 150 kg.

Nr 40-3954 685:—



Vridlås till båtkepler m.m. Förnicklad mässing. 4 st pr sats.

Nr 25-458 Pr sats 29:—



Öljett. För presenningar, markiser, plastfolier m.m. Består av två halvor av plast som sammanpresas. Ytterdiam. 40 mm håldiam. 13 mm. Lev. i förp. med 10 st.

Nr 24-436 Pr förp. 19:50



Bagage och transportkärria i extra kraftigt utförande. Höjd 91 cm, bredd 28 cm, lastyta 28 x 28 cm. 4 cm breda gummi hjul. Aluminiumskaft i teleskoputförande. Mått ihopfäld 28 x 42 x 12 cm. Levereras med lastspännare. Max last 27 kg.

Nr 44-501 149:—



Combikärria — en stålörskonstrukt med möjlighet att välja transportsätt. Vid horisontell last (4 hjul) max 250 kg. I upprätt läge max 150 kg. Bredd 35 cm. Totalhöjd (i upprätt läge) 115 cm. Kraftiga hjul av gummi. Levereras med sopsäckshållare.

Nr 40-2800 239:—

HÄFTPISTOLER



Rapid häftpistoler — Svenska kvalitetsverktyg.

Rapid 13. En lättvikts pistol för många användningsområden. Klammerlängd 4–8 mm.

Nr 30-3077 98:—

Rapid 23. En idealisk häftpistol för hem och hobby. Rekylfri – hög slagstyrka. Klammerlängd 4–8 mm.

Nr 30-784 135:—

Rapid 33. En lättarbetad manuell häftpistol med stor kapacitet. Rekylfri – två slagstyrkor. Klammerlängd 4–14 mm.

Nr 30-785 189:—

Häftpistol Rapid 30 med 10 mm nos som gör den till den idealiska häftpistolen för fönsterstämning och omklädsel av möbler (passande klammer 20-747, max 8 mm).

Nr 30-2632 198:—

Rapid 19. En smidig häfthammare för dekorationsarbeten och affischering. Klammerlängd 4–6 mm.

Nr 30-746 129:—

Klammer för ovanstående "Rapid"-häftpistoler.

Pr 2500-ask. Längd mm 4 6 8 10 14
Nr 20-747 25:— 25:— 25:— 25:— 25:—



Häftpistol för universalsbruk. Utmärkt för bl.a. fastsättning av tätningslist. Klammerlängd 6–8 mm.

Nr 30-3184 49:—



Stift-klammerurdragare. Även utmärkt för att öppna färgburkar.

Nr 20-3185 39:50

Klammer för Arrow JT-21 samt 30-3184. Klammerlängd 6 eller 8 mm. Ange längd.

Nr 20-3376 Pr 2500 st 25:—

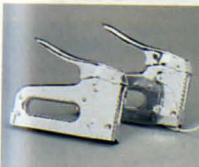

Häftpistol "ARROW"

T-50 amerikansk precisionstillv. av förkromat stål. L 185 mm.

Nr 30-1892 298:—

Häftpistol T-25. För snabb montering av rund svagströmskabel. 1/4" stift.

Längd 185 mm.

Nr 30-1875 495:—

Klammer med rund topp, passar häftpistol 30-1875.

Nr 30-1876 7/16 9/16
129:— 135:—

Längd mm 6 8 9 12
46:—50:— 50:— 49:—

NITAR



Blindnittång för yrkesmannen eller "gör det självaren" med höga anspråk. 3-backar eliminerar problemet med att sprintar av grövre dim. glider. Utbytbara munstycken för nitdiam. 3 - 5 mm.

Nr 30-3924 139:—



Nittång för blindnit av en ny kraftig typ. Huvudet är flyttbart för nitning både framåt och åt sidan. Utbytbara munstycken för 2,4, 3,2, 4 och 4,8 mm nitdiam. Längd 285/370 mm. (Ej för trycktät blindnit)

Nr 30-3451 94:—

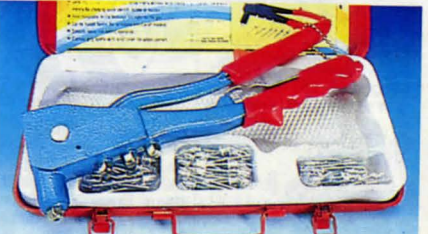

Nitsats med 100 st. nitar samt kraftig nittång för 2,4, 3,2, 4 och 4,8 mm. Blindnit. Längd 260 mm. Förp. i plåtlåda.

Nr 30-3183 79:—



Blindnit av stål, koppar eller aluminium med stålprint. Diam. 3,2 mm.

Nr För gods 100 st 1000 st

20-13 Stålnit 2-3 mm 26:— 217:—

20-14 Stålnit 3-4 mm 27:50 229:—

20-6 Aluminium 0,5-2 mm 17:50 146:—

20-7 Aluminium 2,5-4,5 mm 18:— 150:—

20-8 Aluminium 6-7,5 mm 22:50 188:—

20-29 Koppar Ø3 mm 0,2-2,5 mm 25:— 215:—

Trycktät blindnit av aluminium för 0,5-4,8 mm gods. (Använd nittång 30-3924 se sid 5).

Nr 20-96 Nitdiam. 3,2 mm 100 st 215:—

Nr 20-97 Nitdiam. 4 mm 100 st 280:—

Nr 20-98 Nitdiam. 4,8 mm 100 st 331:—

Blindnit av aluminium. Pognitborr, snabbstål för blindnit.

Nr D x L 100 st

20-2069 3,2 x 5,5 12:—

20-2070 4 x 7 12:50 10-27-1 3,2

11-964 Bricka, 3,2 mm hål. 10-27-2 4,1

Pr 100 st 1:80, 1000 st 13:— 10-27-3 4,9

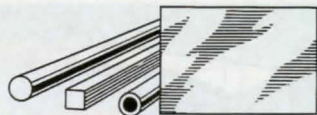

Aluminiumplåt, halvård.
Storl. i cm. Tjockl. i mm.
Nr Storl. Tjockl. Pris
31-1029 25 x 25 0,50 10:50
31-1030 25 x 50 0,50 15:50
31-1031 25 x 25 1,00 16:—
31-1032 25 x 50 1,00 27:50
31-1033 25 x 25 1,50 21:—
31-1034 25 x 50 1,50 37:50
31-1035 25 x 25 2,00 27:50
31-1036 25 x 50 2,00 50:50

Mässingstång 21-994
rund. Grovlek i mm. Säljes i längder om 50 cm.
3 5 6 10 15mm
6:50 11:— 15:50 32:50 68:—

Mässingstång 21-996, fyrkantig. Grovlek i mm. Säljes i längder om 50 cm.
4 5 6 8 10mm
10:— 13:— 17:50 29:50 37:50

Mässingplåt, halvård.
Nr Storl. Tjockl. Pris
31-1037 15 x 20 0,20 11:—
31-1038 30 x 40 0,20 27:50
31-1039 15 x 20 0,30 12:—
31-1040 30 x 40 0,30 36:50
31-1057 10 x 40 0,50 18:50
31-1041 15 x 20 0,50 16:50
31-1042 30 x 40 0,50 59:50
31-1043 10 x 15 1,00 16:—
31-1044 20 x 30 1,00 59:50
31-1045 10 x 15 1,50 22:—
31-1046 20 x 30 1,50 80:—

Kopparplåt, halvård.
Nr Storl. Tjockl. Pris
31-1055 10 x 40 0,50 22:—
31-1047 15 x 20 0,50 17:50
31-1048 30 x 40 0,50 60:50
31-1049 10 x 40 1,0 35:—
31-1051 15 x 20 1,0 27:50
31-1050 20 x 30 1,0 53:—



Svarvårmen av mässing. Längd 100–150 mm. Lev. i sats om ca 4 kg. Dim i mm.
Nr Dim Pr sats
41-1782 12, 14, 19, 25 195:—
41-1783 36, 44 190:—



Klingflansar 20-1371 av zinklegering, 3" diam. För axeldiam. 1/2", 5/8" o. 3/4". Pr par 48:50

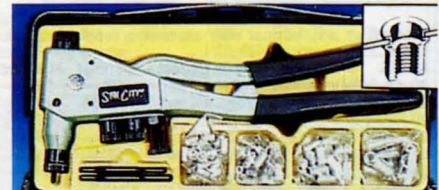

Blindmuttersats för enkel montering av gängad blindnit från ena sidan av arbetsstycket. Innehåller: nitång längd 27 cm med utbytbara dragdonar för M4, M5, M6. Mutter 50 st M4, 25 st M5, 10 st M6. Förp. i kraftig plastlåda.
Nr 30-3028 298:—

Blindmutter av aluminium. Förp. om 50 st.
Nr 20-3029 M4 29:50
M5 31:50, M6 52:—

HSS-borr passande blindmutter. Pr sats.
Nr 10-3158 6,1 mm .6:—
7,1 mm ..7:—, 9,1 mm .10:—

Batterier se sid 146 - 147.



Sågspindel, lämplig för vedkap. Kullagrad axel. Lagerhus och fot av gjutgods. Avstånd mellan fästhålen 20cm. Axelhål 30 mm. Vänstergångad mutter. Max 70 cm sågklinga. Tvåspårs remskiva för A-rem samt morskena B18 för chuck. Totallängd 53 cm. Vikt 11 kg.
Nr 40-2541 894:—
Kilremsskiva, 2-spårs för A-rem. Diam 90 mm. Axelhål 28 mm.
30-2928 225:—

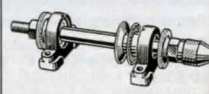

Axelsats med 16 mm stålaxel, 21 cm lång, i två lagerbocker med kapslade kullager och 45 mm A-remskiva. Ena änden vänstergångad med plats för slipskiva med 1/2" hål och upp till 1" tjocklek mellan flänsarna. I andra änden flänsar för sågklinga med 1/2" hål, som kan utbytas mot medföljande 1/4" borrhuck.
Nr 30-1777 493:—

Ritning med arbetsbeskrivning till vedkap av balanstyp med fast bänk. Kapklinga nr 40-2543 monterad på spindel 40-2541. Drivs via tre kilremmar med 5,5 hkr motor nr 42-1103. Stativet 100 x 52 x 90 cm av 4-kant rör. Enkel bearbetning och svetsning. Utförlig ritning även med skyddsutrustning.
Nr 28-2 19:—



Silverstål SANDVIK 14 BSA

Användes vid tillverkning av div. finmekaniska detaljer, såsom: Axlar, tappar, skruvar och andra smådelar. Levereras i 50 cm längder.

Nr	Diam. mm	Pr st
30-369	2	9:50
30-370	3	11:—
30-371	4	13:50
30-372	5	20:—
30-373	6	24:—
30-374	8	40:—
30-375	10	58:50
30-376	12	84:—
30-368	14	105:—
30-377	16	143:—
30-378	20	202:—

Axelstål 30-1375. Levereras i längder på ca 45 cm. Grovl: 1/2" 3/8" 1/2" Pr st 26:— 41:— 49:50

5/8" 3/4" 7/8" 1" Pr st 71:— 104:— 151:— 186:—

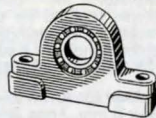

Lagerbock 20-1381 med kullager. För axel: 1/2" 5/8" Pr st 110:—122:—

Lagerbock 20-1358 av metall, med självmörjande glidlager. Axelhål: 3/8" 1/2" Pr st 42:— 57:— 58:— 59:— 61:— 62:—

Lagerbock Självmörjande och självcentrerande glidlager av oljebrons. För axeldiametrar: 1/2", 5/8", 1", 7/8" eller 1". Nr 20-1387 Pr st 76:—



Kilremskiva av lättmetall med spår för kilrem med A-profil (8 x 13 x 8 mm). Med stoppskriv. Uppgiv önskat axelhål. (5/8" = 16 mm, 3/4" = 19 mm).

Nr	Diameter	Axelhål	Pris
20-1364	44 mm	3/8", 1/2", 14 mm, 16 mm, 19 mm	35:—
20-970	50 mm	1/2", 14 mm	39:—
20-971	75 mm	3/8", 1/2", 14 mm, 16 mm, 19 mm	48:50
20-972	100 mm	1/2", 14 mm	61:50
20-1366	126 mm	1/2", 14 mm, 16 mm, 19 mm, 7/8", 1"	81:50
20-973	150 mm	1/2", 14 mm	90:50
30-974	200 mm	1/2", 14 mm	166:—
30-975	250 mm	1/2", 16 mm, 19 mm, 7/8", 1"	237:—
30-976	300 mm	1/2"	322:—

Kilspårskivor av lättmetall för kilrem profil Z eller 6–10 mm rundrem. Borrade och försedda med stoppskriv. Uppgiv axelhål.

Nr	Diameter	Axelhål	Pris
20-3112	45 mm	12, 14, 16 mm	35:—
20-1617	50 mm	12, 14, 16 mm	39:—
20-1618	75 mm	12, 14, 16 mm	52:50
20-1619	100 mm	12, 14, 16 mm	65:50
20-1620	125 mm	12, 14, 16 mm	88:—
20-1621	152 mm	12, 14, 16 mm	99:50
20-1622	203 mm	12, 14, 16 mm	184:—
30-3113	254 mm	12, 14, 16 mm	248:—
30-3114	304 mm	12, 14, 16 mm	355:—

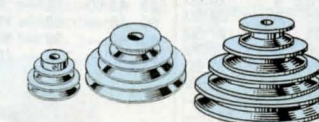

Kilremskiva för A-profil. Flerspåriga trappskivor med stoppskriv.

20-1368 med 2 spår. Diam. 44 och 57 mm. Med axelhål 5/8", 1/2" eller 16 mm. Pr st 69:—

20-1369 med 3 spår. Diam. 50–75–100 mm. Med axelhål 1/2", 14 mm, 16 mm, 19 mm, 7/8", 1". Bredd 50 mm. 129:—

30-996 med 4 spår. Diam. 50–75–100–125 mm. Bredd 75 mm. Axelhål 1/2". 165:—

Flerspårig kilrepsskiva för Z-profil

Nr	Diameter	Axelhål	Pris
20-3120	50/75/100 mm	12, 14, 16, 19 mm	158:—
30-3121	50/75/100/125 mm	14, 19 mm	210:—

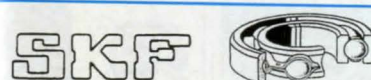

Spårkullager SKF med två skyddsplåtar (ZZ)
Mått i mm. Axeldiam x ytterdiameter x bredd.

Nr	Dim	SKF Nr	Pr st
20-579-3	3 x 10 x 4	623	44:—
20-579-4	4 x 13 x 5	624	36:50
20-579-5	5 x 16 x 5	625	34:—
20-579-6	6 x 19 x 6	626	34:50
20-579-7	7 x 22 x 7	627	35:—
20-579-8	8 x 22 x 7	608	37:50
20-579-9	9 x 24 x 7	609	40:50
20-579-10	10 x 30 x 9	6200	41:—
20-579-12	12 x 32 x 10	6201	42:—
20-579-15	15 x 35 x 11	6202	44:—
20-579-17	17 x 40 x 12	6203	48:—
20-579-20	20 x 47 x 14	6204	58:50
20-579-25	25 x 52 x 15	6205	64:50
20-579-30	30 x 62 x 16	6206	86:50
20-579-35	35 x 72 x 17	6207	112:—

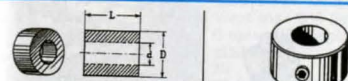

Bronslager, raka, självmörjande av oljebrons. Dimensioner enligt SMS. Mått i mm.

Stoppning 20-1357 av järn, med stoppskriv. Axelhål 1/2" Pr st 20:—

Stoppning 20-978 enligt svensk standard SMS-199. Tillverkad av stål o. elektrolytförzinkad, med stoppskriv. Axelhål i mm.

Axelhål:	3	4
Pr st	14:20	14:50
Pr 10 st	94:50	97:—
5 6 8 10	14:70	15:— 15:20 15:40
99:— 102:— 103:— 105:—	12 15 16 18	
16:50 16:80 17:— 17:50	114:— 117:— 119:— 123:—	
20 22 25	128:— 21:— 23:—	
17:— 152:— 169:—		

Lagerbussningar av oljebrons.

20-1901 diam. 10 16. fläns 20 mm. Längd 8 mm. Pr st 7:50

20-1984 diam. 16/22. fläns 28 mm. Längd 12 mm. Pr st 9:50



Plåtbockningsverktyg i bänkmodell för hobbyverkstaden. Största plåtbredd 60 cm. Max. tjocklek: aluminiumplåt 3 mm, järnplåt 1,5 mm. Med detta verktyg kan man lätt bocka till ett chassi etc. helt efter egna önskemål. Stabilit utförande, vikt 10 kg.
Nr 40-1793 749:—

Kombisåg med 3 st olika sågblad (trä, metall och kött) som ligger skyddade i aluminiumramen. Fälls enkelt ihop när den inte används eller transporteras. Dim. 70 x 530 mm. Vikt 460 g.
30-4187 98:—

KUGGHJUL

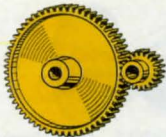

Kuggghjul av mässing svarvade o. avvältningsfrästa. Provade mot ett masterhjul, som garanterar felfri gång vid rätt centrumavstånd. Hjulen är försedda m. nav för fästsättning. Mycket kraftiga och idealiska experimentdetaljer. Vid beställning uppgiv nummer och kuggantal.

20-320	modul 0,5,	kuggbredd 4,5 mm,	navlängd 7,5 mm,	utom 150 kuggars som har 12 mm och 200 kuggars 15 mm navlängd.		
Kugg-	Diam.	Axel-	antal	mm	hål	Pris
10	6	2	17	—	—	19:50
12	7	3	18	—	—	21:50
15	8,5	4	19	—	—	23:50
20	11	4	21	—	—	25:50
25	13,5	4	23	—	—	27:50
30	16	4	24	—	—	30:50
40	21	4	27	—	—	33:50
50	26	4	30	—	—	37:50
60	31	4	33	—	—	42:50
80	41	4	39	—	—	49:50
100	51	4	44	—	—	57:50
150	76	6	64	—	—	85:50
200	101	8	85	—	—	114:50

20-551 modul 0,75 kuggbredd 7 mm, navlängd 12 mm.

Kugg-	Diam.	Axel-	antal	mm	hål	Pris
10	9	3	19	—	—	19:50
12	10,5	5	21	—	—	21:50
15	12,7	6	23	—	—	23:50
20	16,5	6	26	—	—	26:50
25	19,5	6	27	—	—	27:50
30	24	6	30	—	—	30:50
40	31,5	6	37	—	—	44:50
50	39	6	45	—	—	53:50
60	46,5	6	54	—	—	64:50
80	61,5	6	72	—	—	86:50
100	76,5	6	90	—	—	109:50

20-321 modul 1,0, kuggbredd 9 mm, navlängd 15 mm.

Kugg-	Diam.	Axel-	antal	mm	hål	Pris
10	12	4	21	—	—	21:50
12	14	6	25	—	—	27:50
15	17	8	27	—	—	30:50
20	22	8	33	—	—	37:50
25	27	8	40	—	—	44:50
30	32	8	49	—	—	57:50
40	42	8	69	—	—	82:50
50	52	8	90	—	—	109:50
60	62	8	114	—	—	140:50
70	72	8	132	—	—	169:50
80	82	8	154	—	—	202:50
100	102	8	184	—	—	254:50

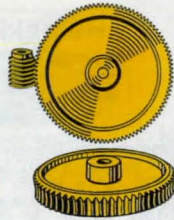

Snäckhjul av mässing, samma fabrik som kuggghjulen. Dimensioner samma som för kuggghjulen utom 20 och 30 kuggars modul 1,0 som har kuggbredden 7 mm och navlängden 13 mm. Tillverkas i kuggtal 20 till 100. Vid beställning uppgiv nummer och kuggantal.

Modul:	0,5	0,75	1,0
Kugg-	Nr	Nr	Nr
antal	20-625	20-626	20-627
18	32	—	—
20	27:50	33:50	49:50
25	30	32	43
30	32	—	64
36	41:50	—	—
40	37	53	83
50	42:50	62	98
60	48	92	117:50
80	62	98	147:50
100	77	132	197



Kuggstång av mässing, samma fabrik som kuggghjulen. Tillverkas i längder om 200 mm.

Nr	Modul	Snitt	Pris
20-548	0,5	5 x 5	49:50
20-549	0,75	7 x 7	56:50
20-550	1,0	9 x 9	61:—

Kilrem, ändlös, av extra prima gummi med cord. Profilmått: toppbredd x höjd.

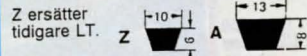

Profil Z: 10 x 6 mm. Utvärdig längd = inv. längd + 3,5 cm.

Nr	Typ	Inv. längd	Pris
30-1007	Z 20	50 cm	17:—
30-1920	Z 24	60 cm	19:—
30-1008	Z 26	67 cm	19:50
30-1921	Z 30	75 cm	20:50
30-855	Z 31½	80 cm	20:50
30-1009	Z 33½	85 cm	21:50
30-1922	Z 35	90 cm	21:50
30-1004	Z 37½	95 cm	22:—
30-1010	Z 39½	100 cm	23:—
30-1923	Z 42	106 cm	24:—
30-1924	Z 49	125 cm	26:50
30-1011	Z 52	132 cm	28:50



Snäckskruv med en ingång, tillverkad av stål och samma precisionsutförande som kuggghjulen. Skruven är försedd med nav för fästsättning. Utväxling med snäckhjul 20:1, 30:1, 40:1 osv.

20-628 modul 0,5, axelhåll 4 mm, ytterdiam. 10 mm, längd 12½ mm. Pr st 34:—

20-629 modul 0,75, axelhåll 6 mm, ytterdiam. 15 mm, längd 15 mm. 46:—

20-861 modul 1,0, axelhåll 8 mm, ytterdiam. 20 mm, längd 25 mm. Pr st 64:—



Kuggghjul, koniska, av mässing, 90° axelvinkel. Endast hjul med samma kuggantal passar ihop. Axelhåll: 20-kugg 3 mm, övriga 4 mm.

20-332 Modul 0,5.	Kuggantal	Diam.	Pr st
20	10,7	34	—
30	15,7	42	—
40	20,7	49:50	—
50	25,7	64	—
60	30,7	79:50	—

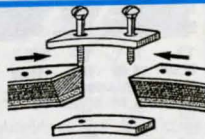

Kilrem, A-profil. Kapas till önskad längd och sammanfogas med nedanstående skarvlek. Nr 49-320 Pr dm. 19:50 Skarvkoppling. Nr 11-1235 Pr st 9:50

Profil A: 13 x 8 mm. Utvärdig längd = inv. längd + 5 cm.

Nr	Typ	Inv. längd	Pris
30-1048	A 24	60 cm	19:—
30-1049	A 25	63 cm	19:50
30-837	A 26	66 cm	19:50
30-1050	A 27	69 cm	20:50
30-1911	A 28	71 cm	20:50
30-1912	A 31	79 cm	22:50
30-838	A 35	88 cm	25:—
30-1913	A 38	97 cm	25:—
30-1914	A 42	107 cm	28:—
30-839	A 46	117 cm	30:—
30-1915	A 51	130 cm	35:—
30-836	A 55	140 cm	35:50
30-1916	A 60	152 cm	39:—
30-840	A 68	173 cm	42:50
30-1917	A 75	191 cm	46:50
30-1918	A 80	203 cm	48:—
30-841	A 85	216 cm	51:—
30-1919	A 90	229 cm	52:—
30-1005	A 105	267 cm	67:—
30-1006	A 136	345 cm	86:—

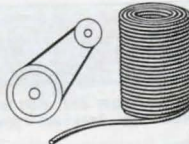

Lädersnöre 49-285, runt, av bästa kärnläder. Pr m 17:— Diam. 3 mm. Pr m 18:— Diam. 4 mm. Pr m 19:— Diam. 5 mm. Pr m 26:— Diam. 6 mm. Pr m 39:— Diam. 8 mm.

PVC-rundrem 49-284 av massiv ofärgad PVC-plast i seg och stark kvalitet. Diam. Pr m Pr 10 m 3 mm 3:70 30:— 4 mm 5:40 46:— 5 mm 5:80 49:— 6 mm 8:40 72:— 8 mm 14:70 125:— 10 mm 23:50 198:— 12 mm 31:— 264:—

PVC-rundremmar passar till många ändamål och man gör lätt själv en drivrem i önskad dimension på följande sätt: Skär skarvänderna rakt av och tryck dem mot var sin sida av en lödkol med plana sidor eller en upphettad plåt, med temperatur som smälter plasten i snittytorna. Remänderna föresamtidigt mot kolvens eller plåtens kant, så att de omedelbart möts och svetsas samman utan att kylas i luften. Denna svettskarv blir lika stark som materialet i övrigt.

ELMOTORER

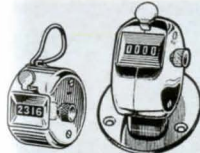

Handräknare, diameter 45 mm. Nollställt, fyrsiffrigt räkneverk. Tumtryck och ringhållare. Tillverkad av förnicklad mässing. Nr 20-1681 90:—
Räknare, lika föregående men med fästplatta. Nr 20-1208 104:—



Räknare med 3 skilda styckräkneverk med tangent. 3-siffriga. Gemensam nollställning. Stabil utförande i förkromad metallkåpa, storlek 40 x 36 x 70 mm. Nr 20-2238 420:—

Räknare lika föregående men med 5 räkneverk. Storlek 40 x 36 x 118 mm. 20-2239 663:—



Elborstar av grafit med stålfläder. Lev. parföpackade. Ej avsedda för 12 V motorer.

Nr	Storl	Fig.	Pris
22-31	4 x 20	3	36:—
22-32	5 x 20	3	36:—
22-33	6 x 22	3	36:—
22-3131	4 x 5 x 17	5	58:—
22-3132	5 x 6 x 16	7	80:—
22-3133	5 x 8 x 15	6	85:—
22-3134	6,3 x 6,3 x 16	12	72:—
22-3135	6 x 9 x 25	8	89:—
22-3136	6,3 x 8 x 16	10	71:—
22-3137	6 x 10 x 18	10	71:—
22-3138	8 x 10 x 25	10	71:—
22-3139	10 x 15 x 25	10	71:—

Slagräknare med arm för fram- och återgående rörelser. Lämpig till diverse arbetsmaskiner, pressar, nitmaskiner m.m. Registrerar upp till 99999. Enkel nollställning. Dim. 60 x 36 x 33 mm.

20-23. Armen arbetar vid rörelse moturs. Fjädrande återgång.

20-24. Armen arbetar vid rörelse medurs. Fjädrande återgång. Pris pr st 126:—



Varvräknare för upp till 10000 varv höger- eller vänstergång. snabb nollställning. Nr 20-819 189:—



Impulsräknare. Med LCD-display, 6 siffror. För inbyggnad i panel med håll 50 x 25 mm, djup 62 mm. Finns i följande utföranden: AC i 80-250 V, mekanisk räknare, DC puls i 6-30 V. Med 0-ställning.

Pris 22-3492 AC 80-250 V 343:— 22-3493 Mek.funktion 343:— 22-3494 DC i 6-30 V 343:—

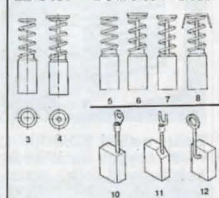

Skärmpolismotor. Tystgående. Varvtal ca 3000 v/min. Storlek, längd 78 mm, diam. 55 mm. Genomgående 5 mm axel. Omkopplingsbar för 110/220 V växelström. Nr 32-149 42:—

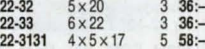

Likströmsmotor med växel. För 12-24 V. 0,25 A. 8 x 17 mm utg. axel med dubbla självsmörjande glidlager. Ståldrev i hus av lättmetall, storlek 95 x 60 mm. 4 st M4 skruvhål för monterings. Motors storlek 43 x 32 mm. Motorvarvtal vid 24 V 5000 V/min. Finns med utväxling: 20/40/80/150 eller 500:1. Uppgiv värde!



Fläktpropeller av plast, för 7 mm axel. Diam. 150 mm. 24-668 21:—

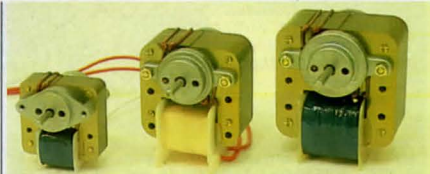

Asynkronmotor för 220 volt. Tyst gång. Medurs rotationsriktning. Glidlager med genomgående axel och kylfläkt. Varvtal 2850 r/min. Ineff. 9 W. Startmoment 50 gcm. Storl. h 56-, b 48-, d 45 mm. Axel 20 x 4 mm. Vikt 320 g. Nr 32-2123 Pr st 78:—, 10 st 678:—

Asynkronmotor. Ineff. 36 W. Startmoment 210 gcm. Storl. h 79-, b 61-, d 60 mm. Axel 25 x 5 mm. Vikt 800 g. Nr 32-2124 Pr st 136:—, 10 st 1185:—

Asynkronmotor. Ineff. 38 W. Startmoment 350 gcm. Storl. h 86-, b 72-, d 65 mm. Axel 25 x 5 mm. Vikt 1,4 kg. Nr 32-2125 Pr st 204:—, 10 st 1775:—



Skärmpolismotor. Tystgående. Varvtal ca 3000 v/min. Storlek, längd 78 mm, diam. 55 mm. Genomgående 5 mm axel. Omkopplingsbar för 110/220 V växelström. Nr 32-149 42:—



Snäckväxel motor PARVALUX. 220 V växelström. Motorvarv 1400 r/min. Helt kullagrad. Engångssmord. Dubbel 30 x 9 mm utgående axel. Växelhuset kan vändas vägrätt eller lodrätt. Effekt 35 W in/9 W ut. Längd 156 mm, höjd 100 mm. Vikt 2 kg. Nr 32-1211 Varvtal 20 r/min. Nr 32-1212 " 35 " Nr 32-1213 " 62 " Nr 32-1214 " 150 " Nr 32-1215 " 340 " Pris pr st 996:—

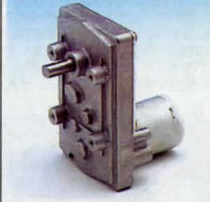

Likströmsmotor med växel. För 12-24 V. 0,25 A. 8 x 17 mm utg. axel med dubbla självsmörjande glidlager. Ståldrev i hus av lättmetall, storlek 95 x 60 mm. 4 st M4 skruvhål för monterings. Motors storlek 43 x 32 mm. Motorvarvtal vid 24 V 5000 V/min. Finns med utväxling: 20/40/80/150 eller 500:1. Uppgiv värde!



Kuggväxel motor. Asynkronmotor med kuggväxel. Nedv. 1/60. Varvtal på utg. axel 47 r/min. Axel 15 x 6 mm. Lev. med kylfläkt. Effekt i 28 watt. Startmoment 2300 gcm. Storlek höjd 89 mm, bredd 60 mm, djup utom axel 91 mm. Vikt ca 1 kg. Endast för 220 V. Nr 32-2115 289:—

Fläktpropeller av plast, för 7 mm axel. Diam. 150 mm. 24-668 21:—

KÖPINFORMATION SE SID 300

TREFAS- MOTORER

El-motor för 380 V/220 V trefas växelström. Hel-kapslad med fot. IEC-standard, hög kvalitet. Klass IP 54.

Nr	Effekt	Ström	V/min	Axel	Vikt	Pris
32-1033	0,33	hk0,81 A	1400	14 mm	5,0 kg	376:-
32-1043	0,5	hk1,23 A	910	19 mm	11,0 kg	458:-
32-1076	0,5	hk1,15 A	1400	14 mm	6,0 kg	423:-
32-1034	0,5	hk1,02 A	2800	14 mm	6,0 kg	433:-
32-1035	0,75	hk1,37 A	2800	14 mm	6,0 kg	482:-
32-1030	0,75	hk1,47 A	1400	19 mm	6,0 kg	477:-
42-1041	1,0	hk1,92 A	1400	19 mm	10,1 kg	543:-
42-1042	3,0	hk5,4 A	1400	28 mm	22,8 kg	951:-
42-1102	4,0	hk7,00 A	1420	28 mm	25,0 kg	1030:-
42-1103	5,5	hk8,90 A	1440	28 mm	31,4 kg	1366:-



ENFAS-MOTORER

El-motor, enfas 220 V 1/3 hkr. Med driftskondensator och fot. Kullagrad. Storlek ca 14 x 17 x 19 cm. Axelldiam. 14 mm.

Nr 32-1068 varvtal 2860 r/m. Startmoment 0,35. Vikt 5,5 kg. 758:-

Nr 32-1067 varvtal 1430 r/m. Startmom. 0,40. Vikt 6,5 kg. 810:-

Elmotor, enfas, 220 V med driftskondensator o. fot. Kullagrad. Axelldiam. 14 mm. Förhöjt startom.

Nr 32-1075, 0,5 hk, 1400 r/m. Vikt 7,6 kg. Pris 976:-

Nr 32-1085, 0,75 hk, 2800 r/m. Vikt 7,8 kg. Pris 982:-

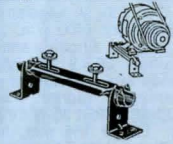

Motorhållare, passar upp till 1 hkr motor med 6-14 cm avstånd mellan skruvhålen. Motorn får en ledad uppfastning o. håller remmen spänd genom sin tyngd.

Nr 30-997 68:-



Elverk GX 2500A. Robust elverk godkänt av SEMKO. Asynkronisk generator 220 V/50 Hz. Effekt 1300 W kont. 1400 W intermittent. Skyddsklass IP 54. Aggregatet är mittpunktsjordat, 110 V till jord. Överbelastningsskydd. Motor Briggs & Stratton 5 Hk med oljeövervakning. För blyfri bensin, förbrukning ca 1-1,5 l/tim. Tankvolym 2,84 l. Ram av epoxylackerat stål för med vibrationsdämpare. Storlek 59 x 39 x 44 cm. Vikt 35 kg.

Nr 42-3560 4780:-

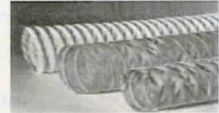

Ventilations slang av plastbelagd väv med heltäckat stålspiral. -25° -100°C. Innerdiam. 102 mm. Lev. i längd om 3 m. Grå.

Nr 32-3198 158:-



Frånluftfläkt HXM 200 för tvättstuga, garage m.m. Låg ljudnivå 36 db vid 1300 V/min. Varvtalet kan regleras med regulator (32-3284). Effekt 220 V/32 W. Max. flöde 500 m³/t. Monterbar i alla riktningar. Skyddsform IP 44. Inb. överhettningsskydd. Väggsplatta av lackerad stålplåt. Storl. 226 x 226 mm.

Nr 32-3281 598:-

Jalusislutare öppnas automatiskt när fläkten startas. Ram av lackerad stålplåt med lameller av aluminium. Storlek 265 x 265 x 60 mm.

Nr 32-3282 240:-



Badrumsfläkt EDM-100 C med inbyggd automatisk kallrasskydd och signal-lampa. Effekt 220 V/13 W. Max flöde 96 m³/t. Ljudnivå 40 db (A). Storl. 155 x 155 mm. Stordiam. 96 mm.

Nr 32-3279 340:-

Fläkt EDM-100 CT, som ovan men med timer. Tidsfördröjning 4 min.

Nr 32-3280 415:-

Fläkt EDM 100. Som 32-3279 men utan kallrasskydd.

Nr 32-3451 278:-



Fläkt O.ERRE. För badrum m.m. Storlek 175 x 175 mm. Stosdiam. 118 mm. Effekt 21 W. Luftflöde 190 m³/tim. Ljudnivå 48 db. 32-2305 med kallrasskydd. 32-2306 med kallrasskydd och timer.

Nr 32-2305 412:-

Nr 32-2306 487:-

Kanalfläkt. Skyddsklass IP 44. Fläkthus i lackerad plåt med stosaslut. 100 mm. Effekt 35 W. 2500 v/min. Flöde max. 160 m³/tim. Ljudnivå 44 db. (tystgående). 220 V. Längd 21 cm.

Nr 32-3122 479:-

Kanalfläkt TD 350/125. Effekt 80 W. Max luftflöde 350 m³/tim. Stosdiam. 118 mm. Diam. 155 mm. Längd 290 mm.

Nr 32-3123 766:-



Fläkt för 220 V växelström 0,125 A. Effekt 17 W. Varvtal 2800 r/min. Luftmängd 2,40 m³/min. Ljudnivå 43 db. Storlek 120 x 120 x 38 mm. Vikt 0,55 kg.

Nr 32-610 155:-

Fläkt för 12 V likström. Storl. 120 x 120 x 38 mm. Luftm. 3 m³/min. 0,5 A.

Nr 32-347 158:-

Fläkt för 220 V växelström 0,07 A. Storlek 80 x 80 x 42 mm. Luftmängd 0,65 m³/min. Effekt 13 W.

Nr 32-611 158:-



Skyddsgaller. Dekorativt galler av svart plast. Passar för fläkt med motsvarande dim.

Nr Storlek Pris

22-1412 80 x 80 mm 9:50

22-1413 120 x 120 mm 12:50



Trumfläkt 220 V AC. Luftmängden kan varieras med en lucka för luftintaget. Luftmängd 1,8 m³/min. Ineffekt 31 W. Storlek utblås 50 x 50 mm. Storlek 113 x 126 x 131 mm.

Nr 32-249 218:-

Trumfläkt för 220 V AC. Lucka för variation av luftmängd, max 2,4 m³/min. Ineffekt 52 W. Storlek utblås 48 x 48 mm. Storlek 158 x 183 x 145 mm.

Nr 32-252 589:-



Trumfläkt för ventilation, kylning m.m. Motor 220 V växelström med självsörjande långlivs bronslager. Fläkt-trumman 60 x 180 mm med öppning 36 x 182 mm. Effekt 29 W. Luftmängd 42 l/s. Vikt 1 kg.

Nr 32-198 196:-

Nr 32-211. Effekt 16 W. Luftmängd 24 l/s. Mycket tystgående. Vikt 0,8 kg. 178:-

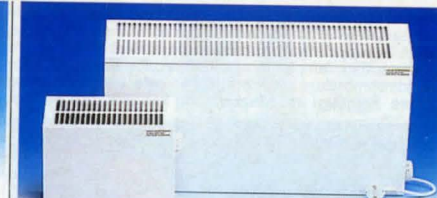

Element med inbyggd fläkt för effektivare spridning av den uppvärmda luften. Jämnare värmefördelning erhålles samtidigt som strålningsförluster genom yttervägg minskar. Ett energibesparande element med temperaturreglering via termostat med accelerationselement för snabb och noggrann reglering. Termostaten är förberedd för nattsänkingsautomatik, sänker nattetemperaturen med 3°. Elementen är försedda med öppen värmeslinga för snabb uppvärmning. 220 V element lev. med sladd och jord. stickpropp, 380 V element med 30 cm 5-led.kabel för fast installation. Elementen pulverlackerade i vit färg. Effektbehovet beräknas efter 50W/m² golvyta. Fläkstens varvtal 600v/min. gör den extremt tystgående. Element för torra utrymmen. Storlek 600 x 80 x 340 mm.

Nr	Typ	Effekt	Voit	Pris
42-3392	VLE 6	600 W	220 V	992:-
42-3393	VLE 8	800 W	220 V	1067:-
42-3394	VLE 10	1000 W	220 V	1105:-
42-3395	VLD 6	600 W	380 V	1046:-
42-3396	VLD 8	800 W	380 V	1090:-
42-3397	VLD 10	1000 W	380 V	1128:-

Element för vätrum. Storlek 200 W 250 x 80 x 200 mm, övriga 600 x 80 x 340 mm.

42-3398 VLEV 2 200 W 220 V 853:-

42-3399 VLEV 3 300 W 220 V 1147:-

42-3400 VLEV 8 800 W 220 V 1252:-

42-3404 VLDV 300 W 380 V 1165:-

42-3405 VLDV 800 W 380 V 1230:-



Motorskydds brytare i sköljtätt utförande. Max 500 V. Med termiskt motorskydd. S-märkt.

Nr Inst.omr. Pris

32-1581 1.0-1.6 A 161:-

32-1582 1.6-2.5 A 161:-

32-1583 2.5-4.0 A 161:-

32-1584 4.0-6.3 A 161:-

32-1585 6.3-10 A 161:-

Motorskydds brytare med 0-spänningsutlösare och termiskt motorskydd. Spolsp. 380 V. S-märkt.

Nr Inst.omr. Pris

32-3054 1.0-1.6 A 248:-

32-3055 1.6-2.5 A 248:-

32-3056 2.5-4.0 A 248:-

32-3057 4.0-6.3 A 248:-

32-3058 6.3-10 A 248:-

Strömställare i sköljtätt plastkåpa. 380 V/16 A. Läsbar i frånläge. In- och utg. för 22,5 mm tätningshylsa. 2 st 22-1246 erf. S-märkt.

32-1118 138:-

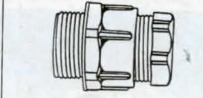

Tätningshylsa för motorbrytare m.m. Av polystyren.

Nr	Gänga	Prst	10 st
22-1246	22,5	5:-	39:-
22-3364	18,6	4:50	35:-

"VIKTIGT MEDDELANDE FRÅN KONSUMENTVERKET"

Information beträffande EL-materiel. Utdrag ur Konsumentverkets förtäringssamling KOVFS 1983-1, som tillämpas sedan 840101: Följande material för installation skall utföras av behörig elinstallatör: Elektrisk ledning, passdel till gruppcentral, apparat som strömbrytare och uttag, ljusarmatur, elradiator, för fast anslutning. Betr. apparatuttag, lampållare, lamputtag för sladdmontering, ljusregulator (dimmer) för sladdmontering, skarvuttag, sladdströmbrytare, stickpropp, får byte eller montering utföras av den som har tillräcklig kunskap om sådant arbete. Felaktigt utförd montering kan medföra livsfara samt brandrisk.



3-fas kontaktor. 5-polig Europastandard. 380 V/16 A. SEMKO-godkänd.
 Nr 32-1395, vägguttag 44:—
 Nr 32-1396, stickpropp 34:—
 Nr 32-1397, skarvuttag 43:—

Stickpropp, som 32-1396 men med inb. fasväxlare. Lämplig för maskiner som flyttas mellan olika uttag.
 Nr 32-1399 88:—



Vägguttag i sköljtätt utförande. Jordat. Tillv. av grå hårdplast.
 Nr Utförande Pris
 32-1367 Enkelt 48:—
 32-1368 Dubbelt 89:—



Strömbrytare för utanpåliggande montering. Sköljtätt utförande i grå hårdplast. Skruvlös ansl. av ledare. Godk. av SEMKO.
 Nr 32-801 52:—



Jordfelsbrytare DNS 2000. För arbete i fuktiga miljöer som: i tvättstugor, badrum, utomhus i trädgårdar, campingplatser m.m. Som skydd mot el-olyckor för människor och djur, för hantverkare som arbetar med flyttbara maskiner. Bryttid 30 ms. Reagerar för 10 mA. 220 V/10 A. Med stickkontakt 1,5 m ledning med skarvuttag. Fungerar även som O-spänningsutlösare. S-märkt.
 Nr 32-3322 574:—



UPPGE KUNDNUMMER VID BESTÄLLNING

Skarvset. Stickpropp och skarvuttag av gummi, låsringar och insats av termoplast. Sköljtätt 2-pol. jordat utförande. Ett skarvdon för krävande miljö. S-märkt.
 32-3435 110:—



Kabelvinda diam. 28 cm. Av slagtålig nylon med 25 m REVE ledning 3 x 1,5 mm². Godkänd för utomhusbruk. Inbyggd termosäkring.
 Nr 42-1800 526:—

Upprullningsvinda av samma material och storlek som ovan. Rymmer 50 m 3 x 1,5 mm².
 Nr 42-1801 195:—



Kabelrulle med 2 jordade uttag och 10 m. skarvsladd RKK 3 x 1. Hölje av termoplast-nylon med bärhandtag. S-märkt.
 Nr 32-921 158:—

Sladdosa med fyra uttag och 5 m inrullbar sladd. Finns både ojordad och jordad. S-märkt.
 Nr 32-710, ojordad. 96:—
 Nr 32-711, jordad. 116:—



Grenlåda med 3 jordade uttag för t.ex. arbetsplatser. I extra kraftig låda av svart nylonplast med upphängningshål. Med eller utan anslutningskabel 3 x 1,5 250 V/10 A.
 32-1830, utan kabel. 68:—
 32-1831, med 0,5 m kabel och stickpropp. 106:—
 32-1832, med 10 m kabel 3 x 1,5. 189:—



Stickpropp sköljtätt utförande med jorddon. Kraftigt hölje av termoplastiskt gummi.
 Nr Pr st 10 st
 22-135 14:— 118:—

Skarvuttag i extra kraftigt utförande med lock och inlagd skyddsring. Sköljtätt utförande av termoplastiskt gummi.
 Nr Pr st 10 st
 22-136 30:— 255:—

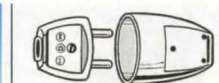

Stickpropp av slagtålig termoplast-nylon. 10/16 A. 250 V. S-märkt. Vit.
 Nr Pr st 10 st
 22-752 6:90 59:—

Skarvuttag av slagtålig termoplast-nylon. 10/16 A. 250 V. S-märkt. Vit.
 Nr Pr st 10 st
 22-753 11:50 95:—



Stickpropp med jorddon, slagtålig termoplast-nylon. 10/16 A. 250 V. S-märkt. Vit.
 Nr Pr st 10 st
 22-1887 8:— 68:—

Skarvuttag med jorddon, slagtålig termoplast-nylon. 10/16 A. 250 V. S-märkt. Vit.
 Nr Pr st 10 st
 22-871 12:— 101:—



Nätfilter. Dämpar överlagrade störningar som kommer in från el-nätet. Kan byggas in i apparater eller apparatlåda. För PC-datorer, video, stereo m.m. 250 V/3 A. Storl. 50 x 32 x 23 mm. S-märkt.
 Nr 22-3407 42:—



Paneluttag 3-pol. Med inbyggd störningsskydd. Bel. 250 V/3 A. Storl. kåpa 30 x 21 mm. Monteringsdjup 50 mm.
 Nr Pr st 10 st
 22-3377 47:— 410:—

Sladdströmbrytare i storl. 24 x 55 mm. S-märkt. Vita eller bruna.
 Nr Pr st 10 st
 22-846 15:50 130:—

OBS! ALLA PRISER INKL. MOMS

STARKSTRÖMSMATERIEL



Ljusvariator. Anslutnings-effekt 60-300 VA end. glödljus. För infällning i väggdosa. Med potentiometer kan ljuset regleras från släckt till max 220 V. S-märkt.
 Nr 32-1879 95:—



Strömbrytare med kåpa i vit plast. Skruvanslutning av instickstyp. Stor vippa med enkel snäppfastsättning.
 32-551 enpolig utanpåliggande.
 Pr st 22:50 10 st 190:—
 32-552 kronomkopplare utanpåliggande.
 Pr st 34:50 10 st 293:—
 32-553 trappomkopplare utanpåliggande.
 Pr st 26:50 10 st 224:—
 32-554 enpolig för infällning.
 Pr st 27:50 10 st 236:—
 32-555 kronomkopplare för inf.
 Pr st 40:50 10 st 342:—
 32-556 trappomkopplare för inf.
 Pr st 32:50 10 st 279:—
 32-375 dubbeltrapp för inf.
 Pr st 51:— 10 st 430:—
 32-376 korsomkopplare för inf.
 Pr st 54:— 10 st 458:—



Touch-dimmer. För infällning i väggdosa. Ljuset kan tändas och släckas genom beröring av plattan. Vill man ändra ljusstyrkan, görs denna genom att beröra plattan tills önskat ljus erhållits. Har ej ertent minne för senaste inställning max belastning 220 V/60-400 W. End. för glödljus. Godk. av SEMKO.
 Nr 32-1898 215:—



Varvetsregulator för reglering av varvtalet på föaktar och motorer med effekt 15-200 W. För montering i väggdosa.
 32-1224 548:—

Kåpa passande ovanstående för montering utanpåliggande. Storlek 80 x 80 x 45 mm.
 32-1225 36:50



Ljusdimmer. Med en dimmer reglerar du steglöst styrkan på ljuset. Ansluts direkt till vägguttag. För max 240 W. Vit.
 Nr 32-3241 168:—

Ljusdimmer som ovan men med jordat utförande.
 Nr 32-1407 179:—

Ljusdimmer som ovan men med 1,5 m styrkabel.
 Nr 32-3242 184:—

Ljusdimmer som ovan men med jordat utförande.
 Nr 32-1408 195:—

"PETSÄKRA"

Vägguttag, dubbla utanpåliggande, petsäkra.
 32-580 vita. Pr st 24:50
Vägguttag, dubbla för infällning, petsäkra.
 32-582 vita. Pr st 24:50

"Petsäkra"
Vägguttag, jordade, dubbla, utanpåliggande, petsäkra.
 32-584 vita. Pr st 39:50
Vägguttag, jordade, dubbla för infällning, petsäkra.
 32-586 vita. Pr st 39:50



Lampputtag, 3-pol. (kron)
takdosa. För dosa 70 mm.
Inkl. krok, max 15 kg.
Nr 32-1957 38:—

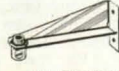

Hängare för fönster-tavelbelysning, blommor m.m. Lätt demonterbar kabel-nömgång med dragavlastning. Förpackning 2 st.
Nr 22-315 Pr förp. 21:—

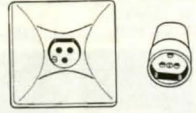

Lampputtag, 3-pol. (kron)
väggdosa (70 mm). Täcklock av vit termoplast.
Nr 32-1956 24:—

Lampputtag, 3-pol. (kron)
för sladdmontage.
Nr 22-1958 24:—

Lampputtag, 2-pol. För
sladd.
Nr 22-3439 12:50

Lampputtag, 3-pol. med
jord. För sladd.
Nr 22-3440 22:50

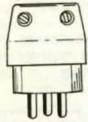

Lamppropp, 3-pol. (kron)
med rak införing.
Nr 22-1959 17:—

Lamppropp, 3-pol. (kron)
med sidinföring.
Nr 22-1960 15:50

Lamppropp, 2-pol. För
sladd. Rak införing.
Nr 22-3435 11:—

Lamppropp, 3-pol. med
jord. För sladd. Rak
införing.
Nr 22-3436 16:50

Lamppropp, 2-pol. För
sladd. Sidinföring.
Nr 22-3437 15:50

Lamppropp, 3-pol. med
sladd.
För
Sidinföring.
Nr 22-3438 16:50

Lamppropp, 2-polig. Med
pågjutet sladd. Vit.
Nr Längd Pris
22-3415 0,17 m 6:50
22-3416 1,2 m 9:50



Kopplingslista av grå mjukplast. För kabel upp till 2,5 mm². 12-polig. Lätt delbar.
Nr Pr st 10 st
22-819 6:50 49:—

Kopplingslista av mjukplast. För upp till 4 mm² kabel. 12-polig. 380 V. S-märkt.
Nr Pr st 10 st
22-1013 9:— 72:—

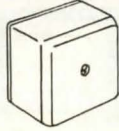

Kulodosa med 5 mantelklämmor. Varje klämma tar max 5 x 1,5 mm eller 3 x 2,5 mm EKRK. Käpa av vit termoplast.
Nr Pr st 10 st
32-1963 27:50 235:—



Kopplingsdosa för kabel EKK/EKRK. 6 st kopplingsplint med plats för 4 x 2,5 mm². Storl. 80 x 80 x 35 mm.
Nr Pr st 10 st
32-3378 25:50 220:—



Tackbricka.
Nr 32-1873 4:50

Sladdupphängning med
takkrok, bricka och vinkel-
stycke.
Nr Pr st 10 st
22-1882 8:50 66:—

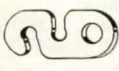

Sladdupphängning.
Förpackade 10 st.
Nr 22-1875 Pr förp. 6:—

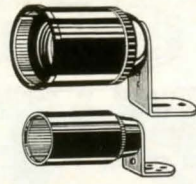

Lamphällare med vinkel-
fäste. Vit. S-märkt.
Nr Typ Pr st 10 st
32-1864 E27 9:50 74:—
32-1865 E14 8:— 63:—



Lamphällare med vipp-
strömbrytare. E27. Lev.
med 2 skärmringar. S-
märkt. Svart.
Nr Pr st 10 st
32-1866 18:— 145:—



Lamphällare av bakelit.
Gänga E14. Storlek
28 x 50 mm. S-märkt. Vit.
Nr Pr st 10 st
32-1789 9:— 73:—



Lamphällare, helgängad.
Tillverkad av bakelit. Utan
skärmring. S-märkt. Vit.
Nr Pr st 10 st
32-1796 10:— 88:—

Lamphällare, för E 27
belysningslampor. Av
bakelit med målings-
bussning. S-märkt. Vit.
Pr st 10 st
32-1719 9:50 76:—

Skärmring, till ovanstän-
dande lamphällare. Vit.
Nr Pr st 10 st
32-1797 3:— 21:—

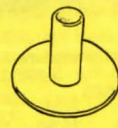

Armaturhiss ROLLY. För
armaturer med en vikt av
ca 1–5 kg. Utdragbar längd
40–140 cm. Spirallindad
kabel 2 x 0,75 mm². Max
belastning 250 W. Ställbar
broms för olika tyngder.
Finns svart eller vit. Ange
färg.
Nr Pr st 10 st
32-1700 69:— 575:—



Lamphällare med fot för
fast montering. Helt av vitt
porslin. S-märkt.
Nr Sockel Pr st
22-1734 E27 (Normal) 12:—

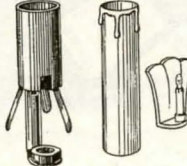

Insatslamphällare av bakelit med E14-gäng. Ställbar längd. Gängat nippelfäste. S-märkt.
Nr Pr st 10 st
22-1693 9:— 72:—
Ljusimitationshylsa av plast i vit färg o. med dropimitation. Höjd 80 mm.
Nr Diam. Pr st 10 st
22-875 27 mm 3:— 21:—

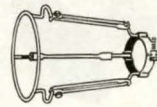

Skärmhällare med fäste
för normallamphällare.
Ställbar höjd 15–22 cm.
Förmässingad.
Nr 32-557 25:50

Lampinsats "Isoler-
svamp". Av mjuk plast.
Skall alltid monteras som
kabelskydd i lamphällare.
Finns för E14 och E27
lamphällare.
Nr Typ 10 st 100 st
22-886 E14 3:50 19:—
22-887 E27 3:50 19:—

Armaturgänga 10 x 1 mm.



Rörnippel 22-881 för lamp-
hällare. Helgängad 10 mm
gänga.
Längd Pr 10 st
20 mm 6:50
30 mm 8:—
60 mm 17:—

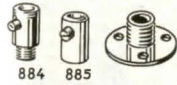

Nippel med sidskruv att
fasthålla kabeln för drag-
avlastning. Av vit nylon.
22-884 Yttergänga 10 mm.
22-885 Inngänga 10 mm.
Pr 10 st 8:—

Skivnippel, består av en
10 mm armaturnippel på
en 26 mm skiva m. skruv-
hål. Lämplig för uppbyggnad
nad av ljusramper m.m.
Nr 22-1373 Pr st 9:—



Flänsnippel 22-877 Gänga
10 mm.
Pr 10 st 13:—

Kordeimutter 22-878 10
mm gäng.
Pr 10 st 9:—

Mutter 22-879, 6-kant. 10
mm gäng.
Pr 10 st 5:—

Nippel 22-880 av plast m.
10 mm gänga. Vit
Pr 10 st 4:50



Spiralarm, böjbar i alla
riktningar. Användes till
läslampor, golvlampor och
dyligt. Tillv. av polerad
mässing med invändig
resp. utvändig 10 mm
armaturgäng i ändarna.

22-2163, polerad mässing.
Längd 20 cm Pris 34:—
Längd 30 cm Pris 38:—
Längd 40 cm Pris 48:—
Längd 60 cm Pris 61:—

22-1248, förnicklad mäss.
Längd 20 cm Pris 34:—
Längd 30 cm Pris 38:—
Längd 40 cm Pris 48:—
Längd 60 cm Pris 61:—

**KÖPINFORMATION
SE SID 300**



El. propp 22-1063. Tröga.
DZ II (standard-modell).
För upp till 500 volt. S-
märkt.

Diam.	Pr	Pr
Amp. i mm	5 st	25 st
6	21,5	10:50 45:—
10	21,5	10:— 43:—
16	21,5	10:— 43:—
20	21,5	11:— 47:—
25	21,5	11:— 47:—

Glimtändare 4 - 22 W
single 220 - 240 V. Serie
110 - 130 V.
Nr Pr st 10 st
22-894 5:— 36:—

Glimtändare, 4 - 65 W
single 220 - 240 V.
Nr Pr st 10 st
22-897 5:50 45:—



Strömbrytare, 1-polig med
inbyggd signallampa. 220
V/10 A. Vit med röd lins. S-
märkt. 28 x 11 mm.
Nr Pr st 10 st
22-821 17:— 144:—



Strömbrytare för håltagning
ø 12. Robust vipparm.
Nylon. 250 V/10 A.
Nr Typ Pris
22-3514 1-polig 11:50
22-3515 2-polig 21:50

Omkastare med 0-läge.
250 V/10 A.
Nr Typ Pris
22-3516 1-polig 17:—
22-3517 2-polig 23:—

Skyilt, storlek 40 x 18 mm.
Nr Pr st 10 st
12-1508 4:— 29:—

Säkringssockel av glaserat
vitt porslin. Gänga DZ II
500 V/25 A.
Nr 22-124 92:—

Bottenkontakt 22-831 passar
i 22-124.
Amp. Pr st 25 st
6 2:— 37:—
10 2:10 39:50
16 2:20 42:—
20 2:50 47:50
25 2:50 47:50

Reaktor för lysrör, 220 V
växelström. S-märkt.
32-1112, 20 W 42:—
32-1109, 40 W/2 x 20 42:—

Propphuvud. Gänga DZ II.
Med testhål.
Nr Pr st 10 st
22-1066 3:50 26:—



Strömbrytare för inmontering
i panel med 28 x 11
mm hål. 250 V/10 A. S-
märkt. Djup 30 mm. Svart
eller vit.
Nr Pr st 10 st
22-820 11:— 85:50

Omkastare, 1-polig, vit.
Mått lika föregående.
Nr Pr st 10 st
22-813 12:60 98:—



Strömbrytare. 2-polig för
montering i 22 x 28 mm
hål. 220 V/10 A. Inb. röd
signallampa. Finns svart
eller vit. Ange färg.
Nr Pr st 10 st
22-1114 24:— 197:—

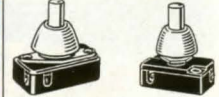

Tryckströmbrytare för in-
byggnad. S-märkt.
22-2153 för 0–3 mm gods.
22-2154 för ca 6 mm gods.
Pr st 5:50, 10 st 39:—



Mikroströmbrytare
CROUZET. Typ V3. För
enpolig växling. Med tre
olika distanslägen för
manöverarm. Brytförmåga
DC 0,5 A/110 V. AC 10
A/250 V. I plastkapsel
27 x 15 x 10 mm.
Nr Pr st 10 st
22-1474 14:50 122:—

Manöverarm med rulle.
Längd 28 mm.
Nr Pr st 10 st
22-1475 8:50 67:—

Manöverarm längd 45 mm.
Nr Pr st 10 st
22-1476 12:50 105:—



Strömbrytare för panel-
montering i 19 x 13 mm
hål. 250 V/6 A. S-märkt.
Helt i plast. 1-polig brytare.
Nr Pr st 10 st
22-3118 7:— 58:—

Strömbrytare som ovan
men med röd vagga, märkt
0-1
Nr Pr st 10 st
22-3119 7:— 58:—

Strömbrytare som ovan
men 2-polig och röd belyst
vagga
Nr Pr st 10 st
22-3120 23:50 194:—



Signallampa. 220 V/AC.
För 12,5 mm hål. Snäppfäst-
sättning. Röd lins.
Nr Pr st 10 st
22-1120 12:— 94:—



Grenuttag med 5 jordade uttag och strömbrytare och 1,5 m ledning 3 x 1 mm².
32-2127 115:—

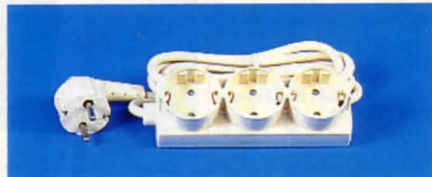

Grenuttag, 3-vägs med 2 m RKK 3 x 1 mm². Petsäkert. S-märkt, jordat. Nr 32-1205 69:—

Förgreningsuttag, 3-vägs med 0,3 m RKK 3 x 1 mm². Petsäkert. S-märkt, jordat. Nr 32-1204 58:—



Grenuttag, 3-vägs, jordat. Av slagtålig termoplast med 1,5 m ledning. S-märkt. Nr 32-3379 36:—

Grenuttag som vidst., 5-vägs. Nr 32-1325 66:—

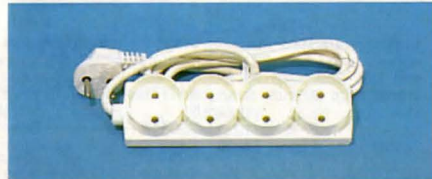

Grenuttag, 4-vägs med 2 m RKK 2 x 1 mm². S-märkt. Nr 32-905 42:—

Grenuttag, samma som vidst. men petsäkert. Nr 32-909 52:—



198:—

Värmebläkt Melissa med två värmeeffekter, 1000/2000 W, och ett kallluftsläge. Termostat för inställning av önskad temperatur. Nr 32-2303 198:—



Förlängningsladd. Gummiisolerad. Skarvuttag med självstängande lock. Helgjutet sköjttätt utförande. Godkänd för utomhusbruk.

Kabel REV 3 x 1 mm².
Nr Längd Pris
32-1994 10 m 124:—
32-1995 25 m 198:—

Kabel REVE 3 x 1,5 mm².
32-1996 10 m 149:—
32-1997 25 m 276:—

Kabel RDOE 3 x 1,5 mm².
Oljebeständig.
32-1998 10 m 171:—
32-1999 25 m 330:—

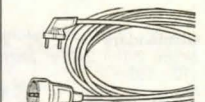

Skarvladd med stickpropp och skarvuttag. Vit plastkabel 2 x 1 mm². S-märkt.
22-1910 Längd 3 m 36:—
22-1911 Längd 5 m 46:50

Skarvladd som ovan men i jordat utförande. Vit plastkabel 3 x 1 mm².
32-1908 Längd 3 m 38:—
32-1909 Längd 5 m 49:—



Förgreningskontakt EURO-DUPLEX passar kablar som är vanliga på TV, radio m.m. med flat kontakt, Europa norm. Tar litet utrymme. Färg vit.
Nr Pr st
22-3227 12:50 99:—



Grenuttag för 5 EURO-kontakter. Med 2 m ledning 2 x 1 mm². Uttagets längd 90 mm. Nr 32-1010 52:—

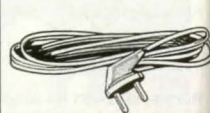

Sladd med 3 m plastkabel 2 x 0,75 m. ingjuten stickpropp. Vit. S-märkt. Nr 22-39 13:—

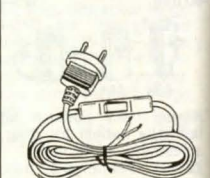

Sladd, 2 m plastkabel med monterad mellanströmbrytare och stickkontakt. För bordslampor m.m. Nr 32-1870 19:50

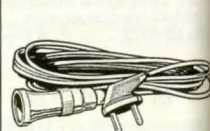

Lampsladd med vit E-14 lamphållare, stickpropp, sladdupphängning och 4 m vit ledning. Nr 32-634 29:—

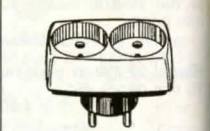

Förgreningskontakt, 2-vägs. Vit. Nr 22-1833 18:—
22-1834, Pets. 21:50



Sladdkortaren Shorty 95 Enkel, praktisk, lätskött. Lägg i och vrid in kabeln i höljet, du slipper onödiga sladdhävror som samlas vid TV-, videoapparater, telefon m.m. Nr 32-3298 12:50



Apparatlåda av slagfast termoplast. Kåpa i ljusgrå färg, front och bakgavel i svart. Spår finns för kretskort. I bottensektion finns 31 st distanshållare för monteringen av kretskort. Storlek 261 x 190 x 80 mm. Nr 32-191 115:—

Apparatlåda som ovan men med 25 distanshållare. Storlek 203 x 158 x 67 mm. Nr 32-190 74:—



Apparatlåda av polystyrol. Med jord. stickpropp. Lämplig för eliminatorer m.m.

Nr Storl. mm Pris
32-3365 120 x 65 x 40 89:—
32-3366 120 x 65 x 65 98:—

Apparatlåda. Med jord. stickpropp och uttag. Lämplig för närfiler m.m. Nr Storl. mm Pris
32-3367 120 x 65 x 65 138:—

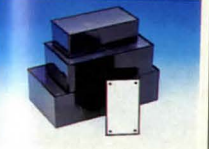

Apparatlåda, tillverkad av stabil svart plast m. lock av aluminiumplåt.

32-1317 82 x 54 x 29 mm. Pr st 18:50, 10 st 139:—
32-1318 100 x 54 x 41 mm. Pr st 19:50, 10 st 144:—
32-1319 130 x 67 x 41 mm. Pr st 26:50, 10 st 212:—
32-1320 157 x 94 x 50 mm. Pr st 32:50, 10 st 246:—
32-1321 196 x 112 x 60 mm. Pr st 42:50, 10 st 318:—



Lysrörlampa med 8 W lysrör och ca 5 m ledning. Nr 32-2126 168:—

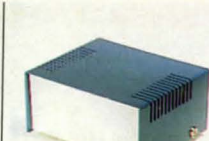

Apparatlåda med ventilrad kåpa i blå hammarlack. Tillv. av stålplåt. Med gummifötter.

Nr Storlek mm
32-1934 100 x 85 x 53 53:—
32-1935 130 x 110 x 63 68:—
32-1936 160 x 130 x 73 86:—
32-1937 190 x 150 x 83 104:—
32-1939 220 x 170 x 90 141:—
32-1940 290 x 200 x 120 281:—



Apparatlåda av mattsvart aluminium och gavlar av plast.

32-2044 115 x 90 x 40 mm Pr st 73:— 10 st 633:—
32-2045 115 x 120 x 40 mm Pr st 89:— 10 st 773:—
32-2046 115 x 150 x 40 mm Pr st 105:— 10 st 920:—



Apparatlåda med överdel i ljus- och underdel i mörkgrå polystyrol.

Nr 32-1230 100 x 50 x 25 mm 53:—
Nr 32-1231 120 x 65 x 40 mm 62:—
Nr 32-1232 150 x 80 x 50 mm 71:—
Nr 32-1233 188 x 110 x 60 mm 92:—



Sladdlampa av termoplast med normallamphållare och skyddskorg med krok. S-märkt. Längd 27 cm. Lev. utan sladd. Nr 32-1236 38:—



Sladdlampa med skyddsglas, 5 m kabel H 03VV-F2 och jord. stickpropp. Hölje av slagtålig termoplast. Nr 32-1235 78:—



Sladdlampa tillverkat i gummi, spölsäkert utförande med 8 m kabel H 05RNF 2 x 1 mm². Nr 32-1008 136:—



98:—

Hand- och pannlampa. En praktisk lampa som kan hållas i handen eller sättas på huvudet. Med vridbar reflektor och justerbar focus. Lev. kompl. med kryptonglödampa men utan batterier (4 st R6). Längd 165 mm. Nr 32-1080 98:—

Reservlampa till 32-1080. Nr 22-1081 7:50



Arbetsstrålkastare. För max. 500 W halogenlampa. Gjuten kåpa av aluminium. Ljusöppning 160 x 125 mm. Lev. med halogenlampa. Res.lampa 22-1781. Stativ ingår ej.
Nr 32-2096 186:—
Stativ för arbetsstrålkastare. Av El-förzinkade stålrör. Justerbar höjd 0,9–2,3 m.
Nr 42-2097 305:—



Arbetsbelysning med 500 W halogenlampa, stativ och sladd med stickpropp.
42-2094 248:—



Arbetsbelysning. En lätt-placerad arbetsbelysning. Kraftig klämma för såväl bordskanter som karrosseriedetaljer. Inställbar i alla riktningar. Av förn. och lackerad metall. För 60 W lampa (E27). 4 m sladd. S- och FI-märkt.
Nr 32-778 172:—



Armatyr med plastkupa för tak eller väggmontering i kök, bad och allmänna utrymmen. IP 44 skyddsklass 2. Behöver ej skyddsjordas. Storlek 275 x 90 mm. 220 V AC, S-märkt. Lev. komplett med 16 W kompaktlysrör (1 st 32-324).
32-857 435:—



Vägglykta av lackerad aluminium, med klart akrylglas. Höjd 58 cm, utliggning från vägg 29 cm. Max 60 W. Lampan finns i vitt och svart. **Ange färg.**
Nr 42-3462 Pris 569:—

Plafond av lackerad aluminium, med glas av gul-tonad akryl. Höjd 30 cm, bredd 35 cm, utliggning 13 cm. Kan användas både som vägg och taklampa. Max 60 W. E 27. Vit eller svart färg. **Ange färg.**
Nr 32-3463 Pris 435:—

Lyktlampa med lång lysstav. Ger rätta skenet åt utomhuslyktor. Livslängd 3000 tim.
Nr 32-1393 33 W Pris 29:—
Nr 32-1394 55 W Pris 29:—

Vägglykta av lackerad aluminium med klart akrylglas. Mått 47 x 34,5 cm. Finns svart eller vit. **Ange färg.**
Nr 42-3498 Pris 619:—



Arbetsbelysning 12 V/10 W. Koncentrerad ljusbild. Armlängd 50 cm. Lev. med eliminator. Passande res.lampa 22-3099.
32-3095 Magnettfäste. 390:—
32-3097 Skruv- och tvingfäste. 365:—

Arbetslampa 24 V/20 W utan eliminator. För verkstadsmaskiner. Pass. res.lampa 22-3419.
32-3418 333:—



Belysning med IR-sensor, (rörelsevak). Känner av värmestrålning från människor eller djur på avst. upp till 9,5 m (ber. på monteringshöjd, höjd/avst. 1,8/2,5–2,5/9,5 m). Tidsinställning 12 s–10 min. Kan kopplas om för dag/nattfunktion. Avk.vinkel 110°. Extra anslutning för ytterligare lampor, larm m.m. Max 1000 W. Lampeffekt 60 W. skyddsklass IP44. Kan användas inne eller ute, i hall eller källare, garage m.m. Storl. 308 x 110 x 98 mm. S-märkt.
Nr 32-3358 645:—



Arbetslampa för såväl skrivbord som verkstad. Armar av 4-kantiga rör. Längd 85 cm. Ljusgrå. En svensk kvalitetsprodukt. Med sladd och stickkontakt som passar även jordade uttag. S- och FI-märkt. Strömbrytare på skärmens överdel.
42-518, med bordfäste. 155:—
42-519, med väggfäste. 155:—

Arbetslampa LUXO med lyslupp och fjäderbalanserad rörlig arm. Räckvidd 95 cm. Lupp diameter 10 cm, förstoring 1,75. Levereras med 40 W/220 V glödlampa (32-1025). SEMKO-godkänd (klass II) dubbelsolerad. Färg pärllvit eller svart.
Nr 42-304 550:—



Arbetsbelysning. Komplet med cirkulärt 22 W lysrör och förstoringsglas diam. 115 mm. Förstoring 1,75. Armlängd 100 cm. Sladd 3 m med drossel och stickkontakt. S- och FI-märkt.
Nr 42-410 med bordsfäste 645:—
Nr 42-411 med bordsplatta 20 x 20 cm. Vikt 5 kg .. 695:—
Linstillsets till ovanstående, ger totalt 3,5 x förstoring.
Nr 32-414 125:—
 Utbytesrör:
Cirkellysrör TLE med 4-polig stiftsockel. Diam. 20 cm.
Nr 32-1402 48:—

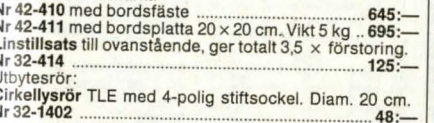

Belysning för bokhyllan, grammofofonen, barskåpet etc. Längd 150 mm. Måssingsfärgad. 1,4 m sladd med stickpropp. Passande lampa nr 34-1089 (medföljer ej).
Nr 34-394 65:—

Spotlight med väggfäste. Lev. komplett med 25 W-reflektorlampa och 190 cm sladd med strömbrytare. Vit eller svart. **Ange färg.**
Nr 32-473 59:—

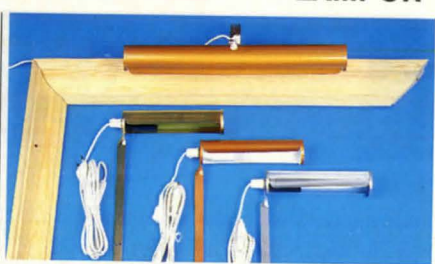

Tavelbelysning i färgerna antik-mässing eller silver. För rör- eller kronljuslampa. 3 m sladd med strömbrytare och stickpropp passande såväl jordat- som ojordat uttag.

Nr	Längd	Pris	Nr	Längd	Pris
Mässing, blank			Silverfärg		
34-574 enkla	21 cm	87:—	34-578 enkla	21 cm	94:—
Mässing, antik			34-579 dubbel	38 cm	168:—
34-575 enkla	21 cm	96:—	Passande glödlampa	25 W, E14.	Se sid 126.
34-576 dubbel	38 cm	168:—			



Arbetslampa, med kompaktlysrör som drar endast 11 W, 80 % mindre ström än motsvarande glödlampa (75 W) och har 5 gånger större livslängd. Ger det idealiska arbetsplatsljuset helt utan flimmer. Avger ingen värme. Ställ- och vridbar i alla riktningar. Räckvidd 95 cm. S-märkt. Komplet med 2 m sladd.

Nr 32-325, vit eller svart. 255:—
Bordslampa, samma som föregående men med tung fot och 70 cm ledad arm. 330:—
Nr 32-326, vit eller svart. 330:—
Läslampa, samma som föregående men utan arm. Med kraftigt klämfäste för tex sänggavel.
Nr 32-327, vit eller svart. 290:—



Vägglykta med kalljus. Halogenlampa 12 V 20 W med skyddsglas. Ställbar i höjd och sidled. Storlek längd ca 14 cm. Ljusöppning 60 mm. Lev. komplett med 220 V transformator, 2,8 m ledning med sladdströmbrytare. Finns svart eller vit. **Ange färg.**
Nr 32-814 279:—



Läslampa med golvstativ, höjd 115 cm. Med 11 W lysrör motsvarande 75 W glödlampa. Tung, stabil fot. Svart el. vit.
Nr 42-329 385:—

LAMPOR



Bänkkarmatur för kök, hobby-, syrum m.m. Med dubbelt jordat och barnsäkert uttag, kan vändas valfritt åt vänster eller höger. Storlek 619 x 105 x 40 mm. Med 18 W miljölysrör. S-märkt.

Nr 42-314 245:—
Lyströrsarmatur, med 2 st lysrör. För kontor, kök och hobbyrum m.m. 2 x 20 W. Vitlackerad plåt och gavlar av ljusgrå plast. Lyströr medföljer. 220 V. S-märkt. Storlek 625 x 200 x 66 mm. 198:—
 42-319 198:—

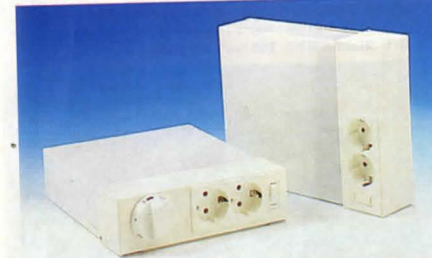

Bänk- och väggbelysning med 16 W kompaktlysrör. Front med dubbla jordade uttag och inställbar timer som kopplar ifrån uttagen efter max 30 min. Separat strömbrytare för belysningen. Fronten är vändbar i 90° utåt eller nedåt. Storlek 200 x 60 mm, djup 255 mm. Lämplig för kök, hobbyrum m.m. Lev. komplett med lysrör (1 st 32-324). 220 V AC, S-märkt. 535:—
 32-321 535:—

Bänk- och väggbelysning lika 32-321 men utan timer. 395:—
 32-322 395:—



Globolux, den dekorativa lysrörslampan med inbyggd reaktor. Spar 80% energi och har 8 gånger längre livslängd än vanliga glödlampor. Passar i glödlampsarmaturer för E27 sockel. Kan användas såväl inom- som utomhus (i slutna armaturer). Opalglob. Diam 9 W 110 mm, 13 och 18 W 125 mm. Ljusflöde 9 W/ 480 lumen, 13 W/660 lumen eller 18 W/850 lumen. 135:—
 32-3333 9 W 135:—
 32-3499 13 W 170:—
 32-3334 18 W 170:—



Lyströrslampan, Philips PLC-electronic. 220 V. En liten och lätt lysrörslampan med E27 sockel som ersätter en vanlig glödlampa, men ger mera ljus. T.ex. en 11 watts lysrörslampan ger lika mycket ljus som en 60 watts glödlampa. Lyser ca 8000 timmar och ger en energibesparing på ca 80%.
 Nr Watt Längd/mm Vikt gr Pris
 32-3500 9 128/ 78 gr 180:—
 32-3501 11 145/ 85 gr 180:—
 32-3502 15 172/100 gr 195:—
 32-3503 20 192/108 gr 195:—



Lyströrslampan. En liten och lätt lysrörslampan bestående av adapter och utbytbart kompaktlysrör. Adaptern med E27 sockel. En vanlig glödlampa kan ersättas med ett kompaktlysrör som har 80 % lägre energiförbrukning och en brinntid på ca 8000 tim. Ett 10 watts lysrör ger lika mycket ljus som en 60 watts glödlampa. Adaptern kan användas till totalt 5 st utbytesrör innan den är förbrukad. Levereras komplett med 4-stavs kompaktlysrör. Finns i 10 eller 13 W utförande. 230 V S-märkt.
 Nr Längd Watt Vikt Pris
 32-3608 175 mm 10 W 122 g 149:—
 32-3609 205 mm 13 W 135 g 149:—



SL-lampan, Philips lysrörslampan med vanlig glödlampssockel, E 27, för 220/230 V växelström. Ger 75% energibesparing och har en livslängd på ca 8000 timmar, dvs åtta gånger så lång som för vanliga glödlampor. Ljuset från 9 W-lampan, motsvarar en 40 W glödlampa, en 13 W motsvarar 60 W, en 18 W motsvarar 75 W och en 25 W motsvarar 100 W.
 Nr Längd/mm Watt Pris
 22-1496 130 7 49:—
 22-1497 165 9 49:—
 22-1498 230 11 52:—



Kompaktlysrör typ 2D 16 W, 2 stift. Storlek 135 x 135 mm. 79:—
 32-324 79:—

Ljusplugg. En sparlampan med mycket obetydlig strömförbrukning, ca 0,3 watt. Den sättes direkt i ett vägguttag o. ger ett behagligt nattsken för t.ex. sovrum och barnkammare. För 220 V växelström S-märkt. Lätt att montera. 21:50
 32-660 102:—
 Nr 32-751 21:50



Nattbelysning med 7 watts lampan. Tänds automatiskt vid skymning och släcks igen när det ljusnar, eller när huvudbelysningen tänds eller släcks i rummet. Passar både jordade och ojordade uttag. Lämplig som ledbelysning, 220 V S-märkt. Storlek 115 x 35 x 35 mm. 60:—
 Nr 32-3260 60:—
Reservlampan
 Nr 22-3261 8:—

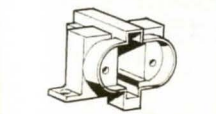

Hållare för kompaktlysrör. Med vinklat fäste för skruvfastsättning. Nr 32-512 7:—



Lamphållare i gängat normalutförande (för skärmring). Med nippelfäste och inmonterad hållare för kompaktlysrör. Nr 32-513 9:50

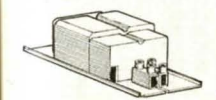

Reaktor för kompaktlysrör 7, 9 eller 11 W. Storlek 115 x 38 x 24 mm. 39:50
 Nr 32-511 39:50



Färgade reflektorlampor. Philips Comptalux. 220 V. Färger: Blå, gul, grön eller röd. (Storl. lika 32-1333 och 32-1335).
 Nr sockel W Pris
 32-1340, E 14 25 29:—
 32-1341, E 27 40 32:50
 Uppgiv önskad färg!



Reflektorlampor, Philips Comptalux. 220 V. Diam. 50, längd 83 mm
Socket E 14. Pris
 32-1333 25 W 20:—
 32-1334 40 W 20:—
 Diam. 60, längd 100 mm
Socket E 27.
 32-1335 40 W 22:50
 32-1336 60 W 22:50

Diam. 95, längd 125 mm
Socket E 27.
 32-1337 75 W 35:—
 32-1338 100 W 36:50
 32-1339 150 W 41:50

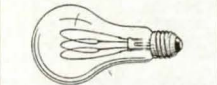

Koltrådslampa, sockel E 27. Passar i speciella fall såsom motstånd- eller värmelampor. Ger vackert ljus i antika lyktor m.m. 220 V.
 Nr N-ljus Watt Pris
 32-1941 16 60 47:—

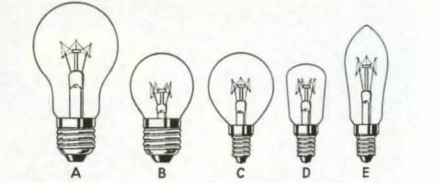

A. Glödlampa med sockel E27 (normal). Innermatterade upp till 200 W. Alla lampor är för normal nätspänning (240 V).
 Nr W St/tp Pr/tp
 32-3507 25 5 15:90
 32-3508 40 5 15:90
 32-3509 60 5 15:90
 32-3510 75 5 15:90
 42-3511 40 100 285:—
 42-3512 60 100 285:—

B. Småklottlampan med sockel E27. Längd 74 mm diam. 45 mm. 220-235 volt.
 34-1080 15 W Matt 6:50
 34-1081 25 W Matt 5:80
 34-1082 40 W Matt 5:80
 34-1084 25 W Klar 7:—

C. Småklottlampan med sockel E 14. Längd 74 mm, diam. 45 mm. 220-235 V.
 34-357 15 W Matt 6:50
 34-1086 25 W Matt 5:80
 34-1087 40 W Matt 5:80
 34-1083 25 W Klar 7:—

D. Pärnilampa med sockel E 14. Storlek 26 x 63 mm. 220-235 V. Klar.
 34-1154 15 watt 6:50
 34-1156 25 watt 6:50

E. Kronljuslampan, sockel E 14, klar. Storlek 97 x 35. 220-235 V.
 32-1863 15 watt 5:90
 32-1861 25 watt 5:90
 32-1025 40 watt 5:90

E. Kronljuslampan, sockel E 14, innermatterad. 220-235 V.
 32-1856 15 watt 5:90
 32-1862 25 watt 5:90
 32-1024 40 watt 5:90

Softlampan med det vita, mjuka och bländfria ljuset. Storlek 105 x 60 mm. 230-240 V. Sockel E 27
 32-3412 25 W 5:80
 32-3413 40 W 5:80
 32-3414 60 W 5:80

Lyktlampan med lång livstid. Ger rätta skenet åt utomhuslyktor m.m. Livslängd 3000 tim.
 32-1393 30 W 29:—
 32-1394 60 W 29:—

Kronljuslampan, vriden kolv. E 14 klar.
 32-1388 15 W 9:50
 32-1389 25 W 9:50

Omvandling:
 Volt x Amperre = W
 Watt delat med Volt = A

Lampsocklar, skala 1/2

E 5,5 E 10 E 14 E 27
 BA 15s BA 15d BAY 15d BA 9s BA 7s



5-pack
15:90

10-pack
33:-

Lampsatts med 10 st lampor pr kartong till sparpriser. Innersmattade. 240 V.

Nr 32-1100 innehåller 3/25, 4/40 och 3/60 watt.	Pr sats	33:-
Nr 32-1101 innehåller 4/60, 4/75 och 2/100 watt.	Pr sats	33:-
Glödlampa, matt med E 27 sockel. 240 V. 5-pack.		
Nr 32-3507	25 W	
Nr 32-3508	40 W	
Nr 32-3509	60 W	
Nr 32-3510	75 W	
		Pris/pack 15:90

Symaskinslampa, matt. Storlek 22 x 66 mm. 220-230 V, 20 W. Nr Sockel Pris 34-896 BA 15D 15:50 34-1088 E 14 15:50

Rörlampa, sockel E14, klar. 220-230 V. Längd 115 mm. 34-1085 15 W 12:50 34-1089 25 W 12:50



Kopplingsur med fotocell som automatiskt tänds ansluten belysning vid skymning. Inställbar känslighet för tändning. Tidrratt för inställning av önskad lystid (0,3-12 tim.). Sättes direkt i ett vägguttag. Avsedd för glödlampor 15 W - 500 W. 220 V. S-märkt. Skyddsjordad. Nr 32-984 189:-

Glimlampa med sockel E 10. Strömförbrukning 0,3 mA. Storlek 10 x 22 mm. Nr Pr st 10 st 22-254 220 V 5:- 39:- 22-255 380 V 5:80 47:-

Glimlampa, sockel E 14. Strömförbruk. 0,25 mA. Storl. 13 x 30 mm, 200-250 V. Nr Pr st 10 st 22-1423 6:80 54:-

Glimlampa, sockel E 14. Strömförbrukning 1 mA. Storl. 16 x 52 mm, 220-230 V. 22-1425 9:50 75:-

Lågvoltslampor med normalsocket E27. För belysning med skyddstransformator, hem-elverk m.m. Innersmattade.

Nr	Bild	V	W	Pris
32-1045	A	12	25	11:50
32-1046	A	12	40	11:50
32-1194	A	12	60	11:50
32-1329	A	24	25	12:50
32-1330	A	24	40	12:50
32-1195	A	24	60	12:50

Lågvoltslampor, päronform med E14-sockel. Bild D. Storlek 26 x 57 mm. 32-1022 12 V/15 W 13:50 32-1023 12 V/25 W 13:50

Halogen glödlampa E-10 sockel för bla ficklampor 22-3071 2,8 V 0,85 A 19:- 22-3072 4,0 V 0,85 A 19:- 22-3063 5,2 V 0,85 A 19:-

Halogen glödlampa E 10 sockel för bla cykelbelysning 6 V, 2,4 W 22-1503 Pr st 19:-

Halogen glödlampa med sockel BA 9s Storlek 33 x 10 mm 22-1509 6V 6W 29:50 22-1550 12V 5W 29:50 22-3099 12V 10W 29:50 22-1510 12V 20W 29:50

Halogen glödlampa med kragsockel för ficklampor m.m. Storl 30 x 10 mm 22-3228 2,8 V 0,85 A 19:- 22-3229 4,0 V 0,5 A 19:- 22-3230 5,2 V 0,5 A 19:- 22-1504 4 V 4 W 29:50 22-1505 6 V 6 W 29:50 22-1506 6 V 10 W 29:50

Glödlampa med kragsockel för ficklampor. 22-713 2,5 V 0,3 A 22-759 3 V 0,1 A 22-712 3,6 V 0,5 A 22-714 4,8 V 0,5 A 22-669 6 V 0,5 A 22-707 7,2 V 0,5 A 22-670 12 V 0,3 A 22-1423 6:80 54:-

Glimlampa, sockel E 14. Strömförbrukning 1 mA. Storl. 16 x 52 mm, 220-230 V. 22-1425 9:50 75:-

Kryptonglödampa med kragsockel. 22-3203 2,4 V 0,7 A Pr st 5:50, 10 st 32:- 22-3204 3,6 V 0,8 A Pr st 5:50, 10 st 32:- 22-3538 4,8 V 0,75 A Pr st 5:50, 10 st 32:- 22-3539 7,2 V 0,75 A Pr st 5:50, 10 st 32:-

Lamphällare, bajonett. Nr Pr st 10 st 25-542 BA 7s 6:50 52:- 25-526 BA 9s 7:50 60:- 25-543 BA 15s 12:80 99:- 25-544 BA 15d 13:90 112:-

Glödlampa för ljusstakar, julbelysningar m.m. Storlek 13 x 45 mm. Sockel E10. 3 W. Nr Pr st 10 st 22-526 14 V 4:- 29:- 22-527 34 V 4:- 29:-

Glödlampa m. automatisk blinkkontakt. E 10. 22-1199 6 V Pr st 4:-, 10 st 29:-

Skallampa för radio m.m. Storlek 10 x 29 mm. Sockel E 10. 22-597 4 V 0,3 A 22-601 6,3 V 0,3 A 22-603 10 V 0,05 A 22-613 12 V 0,1 A Pr st 4:-, 10 st 29:-

Glödlampa för cykelbelysningar m.m. Sockel E 10. 22-2077 4 V 1,2 W 22-2075 6 V 0,3 W 22-2086 6 V 2,4 W 22-2080 6 V 5 W Pr st 4:-, 10 st 28:-

Glödlampa för ficklampor, stavlampor m.[m]. Sockel E10. 22-2072 2,5 V 0,2 A 22-646 2,5 V 0,3 A 22-2073 3,5 V 0,2 A 22-647 3,8 V 0,3 A 22-2074 3,8 V 0,07 A 22-2087 6 V 0,1 A 22-2088 12 V 0,2 A Pr st 4:-, 10 st 28:-

Glödlampa med sockel E 10, storlek 10 x 24 mm. Med spetslins. 22-590 1,2 V 0,22 A 22-1290 2,2 V 0,25 A 22-1291 2,5 V 0,3 A 22-1292 3,8 V 0,2 A Pr st 4:-, 10 st 28:-

UPPGE KUNDNUMMER VID BESTÄLLNING

LÅGVOLTSLAMPOR FÖR CYKEL BIL M.M.

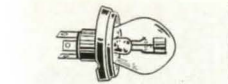

Strålkastarlampa till asymmetriska insatsar. Nr Pr st 10 st 35-69-6 6V 11:50 98:- 35-69-12 12V 7:80 68:-

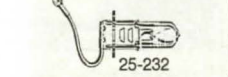

Halogenlampa H3 Nr 25-232 Pr st 10 st 6 V/55 W 19:- 160:- 12 V/55 W 13:50 118:- 24 V/70 W 19:50 165:- 25-242 12 V/100 W 18:- 154:-

Halogenlampa H2 Nr 25-286 Pr st 10 st 12 V/55 W 12:- 99:- 12 V/100 W 26:50 225:-

Halogenlampa H1 Nr 25-285 Pr st 10 st 12 V/55 W 12:50 106:- 12 V/100 W 28:- 239:-

Spolformlampa För sockel S8,5. Storlek 11 x 39 mm. 22-640 6 V 5 W 22-641 12 V 5 W 22-642 24 V 5 W Pr st 4:-, 10 st 29:-

För sockel S8,5. Storlek 16 x 44 mm. 22-828 6 V 18 W 22-829 12 V 18 W Pr st 4:-, 10 st 29:-

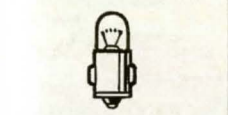

Kontrollampa för bilar m.m. Sockel BA 7 s. Storlek 7x20 mm. 22-619 6 V 1,5 W 22-620 12 V 1,5 W 22-621 24 V 2 W Pr st 4:-, 10 st 29:-



Halogenlampor H4, E-märkta. 12 V 55/60 W 35-237 Pr st 19:50 24 V 70/75 W Nr Pr st 10 st 35-238 44:- 395:- Endast för tävlingsbruk. 12 V 80/100 W. 35-241 Pr st 34:-



Billampor för bak- och stoppljus, blinkers m.m. Ba 15 s: Storlek 18 x 35 mm. 22-1928 6 V 5 W 22-1528 12 V 5 W 22-1529 12 V 10 W Pr st 4:-, 10 st 29:-

Storlek 25 x 51 mm. 22-1531 12 V 21 W Pr st 4:50, 10 st 38:-

Storlek 18 x 35 mm. 22-1532 24 V 5 W 22-1533 24 V 10 W Pr st 5:-, 10 st 39:-

Storlek 25 x 51 mm. 22-1535 24 V 21 W Pr st 6:-, 10 st 49:-

BaY 15 d: Storlek 25 x 51 mm. 22-1527 12 V 5/21 W Pr st 5:50, 10 st 45:-

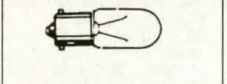

Glödlampor Med sockel BA 9 s. Storlek 9 x 26 mm. 22-1537 12 V 4 W 22-645 24 V 4 W Pr st 4:-, 10 st 29:-



Halogenlampor H4, E-märkta. 12 V 55/60 W 35-237 Pr st 19:50 24 V 70/75 W Nr Pr st 10 st 35-238 44:- 395:- Endast för tävlingsbruk. 12 V 80/100 W. 35-241 Pr st 34:-

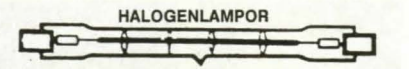

Rörlampor för nätspänning 220 V. Sockel R 7 S-15. 22-1780 250 W 117,6 x 11 mm Pr st 39:- 22-1781 500 W 117,6 x 11 mm Pr st 42:- 22-1782 1000 W 189 x 11 mm Pr st 49:- 22-1783 1500 W 254 x 11 mm Pr st 59:-

Halogenlampor. För små spotlights, handlyktor etc. 24-2121 12V/ 5W G 4 31 x 9 mm 28:50 24-2122 12V/ 10W G 4 28:50 24-6 12 V/ 20 W G 4 19:50 24-8 12 V/ 50 W Gy 6,35 44 x 10,5 mm 19:50 24-9 12 V/100 W Gy 6,35 19:50



Halogenlampa 12 V med kalljusspegel. Används för riktat ljus och effekt skapande belysning. Diam. 51 mm, längd 45 mm. Sockel G x 5,3. Brinntid ca 2000 tim. Ljusspridning: spot = 14° Flood ca 38°.

Halogenlampa 12 V, som ovan men med skyddsglas över kalljusspeglens. 22-3421 spot 20 W 49:- 22-3422 flood 20 W 49:- 22-3423 spot 50 W 49:- 22-3424 flood 50 W 49:- 22-3425 spot 75 W 49:- 22-3426 flood 75 W 49:-

Lamphällare. Lågvolt för halogenlampor med sockel G 4, GX 5,3 och GY 6,35. Max 6A/24V. Diam. 17 mm. Levereras med 15 cm 180° silikonledning 2 x 0,75 mm². Nr Pr st 10 st 22-739 12:- 95:-

Lamphällare med fot av bakelit. För illuminationslampor m.m. Dvärggång. E10. Nr Pr st 10 st 22-667, svart 7:50 59:- 22-2093, vit 7:50 59:-

Lamphällare av svart plast med fot och 8 cm anslutningsstrådar. För E10 sockel. Nr Pr st 10 st 22-766 4:90 34:-

Lamphällare för illuminationslampor, sockel E14. Med brun bakelitfot. Höjd 38 mm. Med tätning. Nr Pr st 10 st 22-1490 10:50 115:-



Gonggong, dubbeltonig. Drives med ringledningstransformator (32-3442) 8 V eller batteri. Plats för batterier (typ R14) under kåpan. Storlek 11 x 18 x 4 cm. Utan batterier.
Nr 32-757 66:50



Gonggong, dubbeltonig. Kan drivas från ringledningstransformator (32-1572) eller med 4 st batterier (typ R14) placerade i kåpan. Storlek 15 x 15 x 5 cm. Med tryckkontakt och 2 m ledning men utan batterier.
32-251 55:—



Gonggong med behagligt tvåtonsljud. Kåpans diam. 175 mm. Under fronten finns hållare för 4 st batterier (typ R14), men den kan även drivas från 8 V transformator. Enkel montering efter medfölj. anvisning.
Nr 32-758 98:—

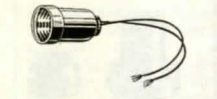

Lamphållare med svart plastkåpa och 9 cm anslutningsstrådar. E10 sockel.
Nr Pr st 10 st
22-701 E10 3:50 28:—



Ringklocka på sockel av vit plast med utrymme för ett ficklampsbatteri (32-2319). Anslutning för tryckkontaktledning.
Nr 32-10 58:—



Ringklocka diam. 75 mm. För både lik- och växelström.
32-5 4 V 59:—
22-1785 12 V 65:—
22-1786 24 V 63:—



Tryckkontakt med belyst knapp och namnskylt. Användes i samband med ringledningstransformator, ej batteri. Storl. 40 x 60 x 15 mm. Med 8-15 V glödlampa.
Nr 22-268 44:—

Reservlampa 22-269 8:50

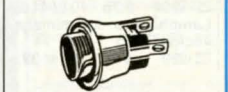

Tryckkontakt för ringledning m.m. För max 3 Amp. Monteras i ca 16 mm hål. Förnicklat hus med svart eller röd knapp.
Nr Pr st 10 st
22-2099 13:50 116:—



Tryckkontakt av vit plast, 40 mm diam.
Nr Pr st 10 st
22-2106 14:80 120:—



Handdampa med lysrör och ficklampa. En liten behändig lampa för hem och camping. Levereras utan batterier (3 st typ R14). Storlek 5 x 20 cm (Reservlysörör 25-432).
Nr 34-220 64:—

Reservlysörör. Dagsljus 4 W. Längd 13,5 cm.
Nr 25-432 19:50

Reservlysörör. Dagsljus 6 W. Längd 21 cm.
Nr 25-434 19:50



Pannlampa. Kraftig konstruktion med gummitätad strömbrytare. Diam. 80 mm. Justerbart pannband bredd 30 mm. Plats för 2 st R6 batterier i lamphuset, (medföljer ej). Reservlampa (2,5 V/300 mA) medföljer.
Nr 32-954 24:50



Mila Halogenpannlampor för sport, arbete och fritid. Ljusstark pannlampa, omkopplingsbar, 10W/20W halogen med 100 mm reflektor. Komfortabel justerbar fordrad huvudställning. Levereras komplett med batteri och laddare.

Batteri 4,5 AH 10W/20W brinntid ca 3,0/1,5 tim.
Batteri 7,0 AH 10W/20W brinntid ca 4,5/2,5 tim.
34-2926 Inkl. 4,5 Ah batteribox och laddare 1185:—
34-2927 Inkl. 7,0 Ah batteribox och laddare 1397:—
24-1867 Reservlampa 10 W 24:—
24-1868 Reservlampa 20 W 24:—
Batterisele Mila MULTIUNI. En storlek - passar alla. Justerbart cellplastfordrad sele av köldhärdig plast. Elastisk rem gör det lätt att andas. Batteriet fästes lämpligen med el-tejp 22-232 (ingår ej).
34-2928 157:—



Handstrålkastare. Laddningsbar. Med magnetfäste och ställbar reflektor. Laddas kontinuerligt i hållare som monteras på vägg och fungerar även som nödbelysning, lampor tänds automatiskt vid strömavbrott. Res. lampa 22-713. Storl. ca 150 x 65 mm.
Nr 32-1053 139:—



Pannlampa med batterilåda med strömbrytare o. spänne för livrem. Passande batterier: 3 st typ R20.
Nr 34-310 34:—

Reservglödlampa 22-712

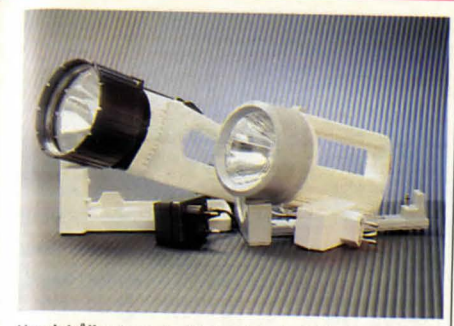

Handstrålkastare. Laddningsbar. Inställbar focus. Lyser ca 1000 m med halogenlampa 5,2 V/0,85 A. Lyser minst 75 min. på en uppladdning. Lev. med hållare för vägg samt S-märkt laddare. Ljusöppning diam. 100 mm.
Nr 32-3061 335:—
Nr 22-3063 Reservlampa Halogen 19:—

Strålkastare med inbyggda laddningsbara nickel-kadmiumbatterier. Kryptonglödlampa 2,4 V 0,7 A. (res. lampa. 22-3203). Lystid ca 2 timmar per uppladdning. I laddningsläge tänds lampor automatiskt vid strömavbrott. Storlek 200 x 105 mm. Ljusöppning 80 mm. Handlovsrem. Lev. kompl. med väggållare och 220 V laddare.
Nr 32-3374 179:—



Strålkastare, en stöttålig och kraftig regnsäker handlampa i plast. Ger en lång koncentrerad ljusstråle. Diam. 95 mm, längd 195 mm. Reservglödlampa 22-669. Passande batterier 4 st typ R20, medf. ej.
Nr 34-205 48:—

Stavlampa med kraftig magnet och hylsa av plast. Magneten gör att lampor lätt kan appliceras t.ex. vid reparationsarbeten på bilen. Längd 18 cm. Reservlampa 22-713. Passande batterier, 2 st typ R20 medföljer ej.
Nr 32-731 13:50

Stavlampa med kraftig magnet och hylsa av plast. Magneten gör att lampor lätt kan appliceras t.ex. vid reparationsarbeten på bilen. Längd 18 cm. Reservlampa 22-713. Passande batterier, 2 st typ R20 medföljer ej.
Nr 32-731 13:50

Stavlampa, lika ovanstående men utan magnet.
Nr 32-1074 11:50

FICK- OCH HANDLAMPOR



Strålkastare, laddningsbar från vägguttaget. Brinntid ca 45 min. Full laddning efter ca 24 tim. (S-märkt). Ljusöppning 60 mm, längd 16 cm. Med magnetfäste. Ger ca 150 m ljusstråle. Glödlampa 2,2 V/0,25 A.
32-3579 149:—
22-3581 Reservglödlampa 2-pack 19:50

Ficklampa. EVIGHETSLAMPAN med uppladdbar akkumulator. När lampor börjar lysa svagt sättes den direkt i ett vägguttag för laddning över en natt och den lyser åter starkt med obegränsad lagringstid. Brinntid ca 50 min. Den kan laddas om otaliga gånger. S-märkt.
Nr 22-217 64:—
Nr 22-216 Reservlampa 10:—

Dynamo-lampa, ficklampa utan batteri. Drives lätt med handen och man är därmed ej längre beroende av batterier. Dynamolampor är alltid färdiga för användning. Reservglödlampa 22-759 medföljer.
32-700 29:—



Halogenstavlampa med kraftigt räfflat aluminiumhölje. Vattenskyddad och korrosionssäker. Reglerbar ljusstråle. Lev. med halogenlampa 2,8 V/0,85 A (22-3228) men utan batterier 2 st R20. Längd 265 mm. Ljusöppning 50 mm.
Nr 32-310 225:—



Ficklamps-set med kraftigt räfflat aluminiumhölje. Reglerbar ljusstråle. Bärrem, nyckelring, utbyteslinser (ofärgad, röd och gul), samt bälfodral medföljer. Reservglödlampa medföljer (monterad i batterilocket). Längd 15 cm. 2 st R6 batterier medföljer.
Nr 32-3482 79:—
22-3506 Reservglödlampa 6:50

UPPGE KUNDNUMMER VID BESTÄLLNING

LADNINGSBARA BATTERIER

Miljöavgift på Nickel-Kadmium uppladdningsbara batterier. Höjda priser från 1 januari 1992. ?

Har du tänkt på att det blir billigare i längden att använda laddningsbara batterier. Redan efter några uppladdningar är det lönsamt. Rätt skötta kan batterierna återuppladdas mer än 500 ggr. OBS! Batterierna är oladdade vid leverans.



Batterier, SUNRISE. Nickel-Kadmium. Laddningsbara 1.2 V batterier. Uppladdningstid 10-15 t. Lämpliga för räknearparater, leksaker, radio m.m. Passande laddare 32-1327 m.fi.

Nr	Typ	Vikt	Storlek	mAh	Pr st	10 st
32-2140	R1	8 g	12 x 30	150	24:50	198:-
32-2139	R03	10 g	10 x 45	180	21:50	179:-
32-2136	R6	22 g	15 x 50	500	16:50	149:-
32-2135	R14	73 g	26 x 50	1800	39:50	349:-
32-2134	R20	136 g	34 x 61	4000	64:50	589:-



Nr	Typ	Volt	Vikt	mAh	Pr st	10 st
32-3283	6F22	9 V	42 g	100	69:50	548:-

Batteri. Snabbbladningsbart, 1.2 volt. Med löddron. För tillverkning av ackumulatorpack till modellbilar m.m.

22-1979	42 g	23 x 43	1200	29:50	258:-	
32-2133	R6	22 g	15 x 50	500	21:50	179:-



Batteri 6 V typ 4 R25 till handstrålkastare m.m. Fjäder för + och - pol. Storlek 98 x 65 x 65 mm
32-3074 26:50



Batteriadapter omvandling av R6 batterier till R14 eller R20 storlek. Billiga laddningsbara R6 batterier kan användas i apparater avsedda för R14 eller R20 batterier.
Set om 4 st.
32-3074 R6 till R14 22:50
32-3075 R6 till R20 23:50



Batterier "Super Heavy Duty". lågpris till transistorradio, bandspelare, ficklampor m.m.

Nr	Typ	Volt	st/förp	Pris/förp
32-3469	R03	1,5	2	7:50
32-3470	R6	1,5	4	9:90
32-3471	R14	1,5	2	6:50
32-3472	R20	1,5	2	7:50
32-3090	6F22	9	1	8:50
32-3090	6F22	9	10	59:-



Batterier till transistorapparater, bandspelare, ficklampor m.m.

Nr	Typ	Volt	St/Förp.	Pr förp.	St/Kart.	Pr Kart.
32-2293	R6	1,5	4 st	18:50	80 st	279:-
32-2294	R14	1,5	2 st	10:90	20 st	78:-
32-2295	R20	1,5	2 st	10:90	20 st	78:-
32-2319	3R12	4,5	1 st	10:50	10 st	74:-
32-2312	2R10	3	1 st	8:50	10 st	66:-
32-3468	6F22	9	1 st	12:50	10 st	108:-



Alkaliska batterier, extra long-life, för foto, com. radio, radiostyrda leksaker, personsökare m.m.

Nr	Typ	Volt	St/Förp.	Pr förp.	St/Kart.	Pr Kart.
32-2328	LR1	1,5	1 st	15:50	10 st	118:-
32-2215	LR 03	1,5	4 st	29:50	40 st	244:-
32-2214	LR 6	1,5	4 st	21:50	80 st	384:-
32-2213	LR 14	1,5	2 st	20:50	20 st	178:-
32-2212	LR 20	1,5	2 st	28:50	20 st	244:-
32-2216	6 LF 22	9	1 st	28:50	10 st	228:-
22-2272	4LR44	6	1 st	29:-	10 st	232:-
22-3226	V23GA	12	1 st	18:50		

Tabell: spänning och mätt

Typ	Volt	Storl. mm	Typ	Volt	Storl. mm
LR1	1,5	12 x 29	(L)R20	1,5	33 x 60
LR03	1,5	10,5 x 44,5	2R10	3	20 x 74
(L)R6	1,5	14 x 50	3R12	4,5	62 x 21 x 65
(L)R14	1,5	25 x 49	4LR44	6	13 x 28
V23GA	12	10 x 28	6(L)F22	9	17 x 26 x 48

BATTERIER

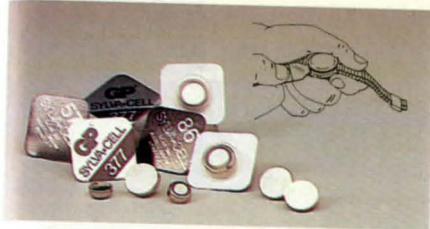

Silver-oxid batterier 1,5 V till foto, klockor, kalkylatorer.

Nr	Typ	Storlek	m A h	Pr st	10 st
22-330	SR 44	11,6 x 5,4 mm	165	12:-	89:-
22-346	SR 43	11,6 x 4,2 mm	120	11:-	79:-
22-331	SR 54	11,6 x 3,0 mm	70	11:-	79:-
22-368	SR 55	11,6 x 2,1 mm	38	11:-	79:-
22-336	SR 1116	11,6 x 1,6 mm	28	11:-	79:-
22-343	SR 45	9,5 x 3,6 mm	70	11:-	79:-
22-370	SR 57	9,5 x 2,6 mm	40	11:-	79:-
22-337	SR 920	9,5 x 2,1 mm	30	11:-	79:-
22-338	SR 916	9,5 x 1,6 mm	22	11:-	79:-
22-339	SR 716	7,9 x 1,6 mm	15	11:-	79:-
22-372	SR 58	7,9 x 2,1 mm	18	11:-	79:-
22-371	SR 59	7,9 x 2,6 mm	24	11:-	79:-
22-332	SR 41	7,9 x 3,6 mm	38	8:-	65:-
22-333	SR 48	7,9 x 5,4 mm	70	11:-	79:-
22-340	SR 616	6,8 x 1,6 mm	10	11:-	79:-
22-369	SR 60	6,8 x 2,1 mm	15	11:-	79:-
22-367	SR 626	6,8 x 2,6 mm	20	11:-	79:-
22-341	SR 516	5,8 x 1,6 mm	8	11:-	79:-
22-342	SR 521	5,8 x 2,1 mm	11	11:-	79:-

Zink-luftbatterier för hörapparater m.m. 1,4 V. Aktiveras genom att ta bort täckkapen över batteriets lufthål.

Nr	Typ	Storlek	mAh	Pr st	10 st
22-3546	ZA312	7,9 x 3,6 mm	45	7:50	65:-
22-3547	ZA13	7,9 x 5,4 mm	85	7:50	65:-
22-3548	ZA675	11,6 x 5,4 mm	240	7:50	65:-



Lithium batterier till klockor, kalkylatorer, foton etc.

Nr	Typ	Storl.	Volt	Pr st
22-3427	CR 1220	12 x 2,0 mm	3	14:50
22-3491	CR 1616	16 x 1,6	3	14:50
22-2336	CR 2016	20 x 1,6 mm	3	14:50
22-2335	CR 2025	20 x 2,5 mm	3	14:50
22-2334	CR 2032	20 x 3,2 mm	3	14:50
22-3429	BR 2320	23 x 2,0 mm	3	14:50
22-3409	CR 2430	24,5 x 3,0 mm	3	14:50
22-3479	2 CR 5	34 x 17 x 45	6	98:-
22-3480	CR-P2	36 x 19,5 x 35	6	98:-
22-3481	CR 123A	17 x 34,2	3	58:-



Solcells-laddare. Laddar 1-4 st R6 batterier inom 10-14 t vid fullt soljus.
Nr 32-3070 56:-



Batteriprovare. Visar batteriets kondition. Mäter 9, och 1,5 V batterier samt 7,2 V ackumulatorpack.
Storlek 55 x 23 mm.
Nr 22-504 48:-



Video-batteripack. Uppladdningsbara. Högeffekts Nickel-kadmiumbatterier. Snabbbladningsbara. För att avgöra om något av våra batterier passar till din videokamera, gör så här: Titta vilken spänning (volt) som originalbatteriet har, mät storleken och jämför med bild och data (ej mAh) i vår katalog.

Nr	Vikt	Volt	mAh	Storl. mm	Pris/st
32-3473	250 g	6	1600	115 x 50 x 25	245:-
32-3474	205 g	9,6	1000	112 x 64 x 25	345:-
32-3475	245 g	6	2000	90 x 47 x 48	345:-
32-3476	425 g	9,6	1600	112 x 64 x 47	345:-
32-3477	150 g	7,2	1000	91 x 53 x 19	340:-



Batteriladdare för video-batteripack. Ansluts till bilens 12 Volts cigaretttändaruttag. Laddningen avbryts automatiskt efter 5-6 timmar när batteripacken är fulladdad. Laddar 6, 7,2 och 9,6 volts ackumulatorer (min 800 Ah). Laddningsström 350 mA. Passar batteripack DV 8022, DV 7044, DV 8066P, DV 7022, DV 8133 eller motsvarande av annat fabrikat. Lev. kompl. med anslutningsladdar, DC-proppar och plastfodral. Storl. 152 x 68 x 53 mm.
Nr 32-3478 198:-

Urladdare för videobatteripack. Passar våra batteripack eller motsvarande av annat fabrikat. Laddar ur batteriet till en nivå som gör att batteripacken ger maximal kapacitet efter återladdning. Lysdioidindikering för batteritest. Ljudsignal talar om när batteriet är urladdat. Storlek och utseende som 32-3478.
32-418 148:-



Batteriladdare. Kombiladdare för Nickel-Kadmium och vanliga torrbatterier. Laddar 2 eller 4 st batt. pr gång av typ R6, R14 el. R20 eller 1 st 9 V (6F22). Med svensk bruksanvisning. Storlek 215 x 100 x 50 mm. S-märkt. Utan batterier.
Nr 32-1327 89:-

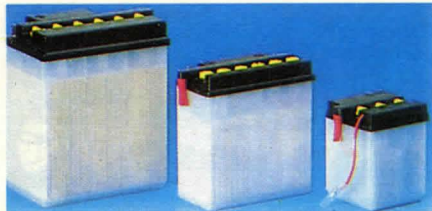

Blyackumulator typ motorcykelbatteri. Kan användas till hobby alarm nödbelysning m.m. Levereras torrladdade, måste fyllas med syra före användning.

Nr	Volt	Ah	Mått	Pris
35-17	6	4	71 x 71 x 98	64:—
35-18	12	5	121 x 61 x 131	118:—
35-19	12	14	135 x 90 x 167	215:—

Lämpliga laddare till ovanstående batterier.

32-1314 för 6 V batteri se sid 149
35-498 för 12 V batteri se sid 198

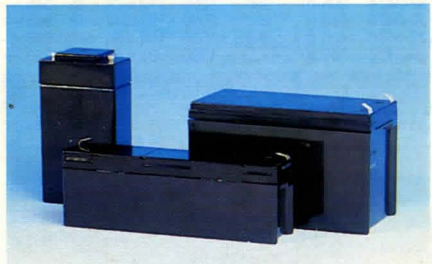

Blyackumulator, helkapslad och underhållsfri. För användning till video, alarmsystem, nödbelysning, modeller m.m.

Nr	Spänning	Kapacitet	Storlek mm	Pris
32-3140	2V	6,0 Ah	54 x 40 x 95	88:—
32-3141	6V	3,0 Ah	134 x 34 x 59	116:—
32-3142	12V	1,2 Ah	100 x 45 x 53	148:—
32-3143	12V	1,9 Ah	178 x 34 x 60	186:—
32-3144	12V	3,0 Ah	134 x 54 x 95	212:—
32-3145	12V	6,0 Ah	152 x 65 x 95	287:—
32-3146	12V	9,0 Ah	152 x 113 x 95	395:—

Lämpliga laddare till ovanstående batterier.

32-742 för 2 V batteri 149:—
32-417 för 6 och 12 V batteri se sid 148

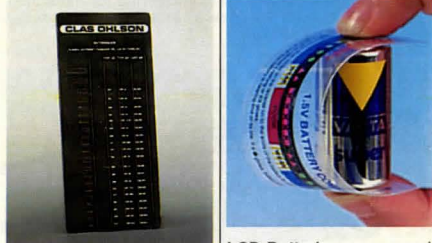

Batteriguide för knappcellsbatterier. Skiva med 21 st hål i olika storlekar. Tabell med typbeteckningar och artikelnummer. Storlek 250 x 110 mm.

22-592 9:50

LCD-Batteriprovare med flytande kristaller för test av 1,5 V batterier. Vikes runt + och - polen efter 5 sek. visas batteriets kondition.

Nr	Pr st	10 st
22-66	10:—	69:—



Batteriprovare för vanliga batterier och knappcellsbatterier. Omkopplare med 15 olika mätområden upp till 22,5 V. Inbyggda motstånd ger rätt belastning vid batteritest. Storlek 105 x 60 x 35 mm. Lev. komplett med testsladd. Nr 32-845 98:—



Aku-provare för ackumulatorpack 9,6 och 7,2 V. Inbyggt belastningsmotstånd. Visar när ackumulatorpacken till ditt sladdlösa verktyg behöver laddas. Storlek 80 x 60 x 30 mm. Nr 32-308 69:—



Jaktladdare 12 V för 6–12 st nickelkadmiumbatterier typ R6. Ansluts till bilens cigarettändaruttag eller direkt till batteriet med sladd 25-575 (medföljer ej). Laddningen avbryts automatiskt efter ca 15 timmar. Lev. med 0,8 m sladd, propp för cigarettändaruttag, batterikontakt passande batterihållare (t.ex. 22-1548). Storlek 85 x 55 x 30 mm. Nr 32-281 198:—



Batteriladdare för Nickel-Kadmium batterier typ R 6 och R 03, laddningsström 50 mA resp. 10 mA. Laddar 2 eller 4 batterier. Sätts direkt i vägguttaget. S-märkt. Storlek 120 x 45 x 45 mm. Batterier ingår Ej. Nr 32-3225 79:—



Batteriladdare Konstantström laddare för 4–10 st Nickel-Kadmium batterier. Inställbar 45–400 mA. Med sladd och DC-propp. Storlek 100 x 51 x 63 mm. Nr 32-417 198:—



Batteriladdare. Ostabiliserad utspänning. Utspänning: 19 V vid 100 mA-/16 V vid 280 mA-/14,5 V vid 400 mA-/12 V vid 600 mA belastning. Med 2 m sladd och 2 mm batteripropp. Polaritet + på centrumledaren. S-märkt. Nr 32-3224 185:—



Batteriladdare för 9 V Nickel-Kadmium batteri. Nr 32-1151 88:—

ELIMINATORER



Batteriladdare. Laddar 1 till 4 st Nickel-Kadmium batterier typ R03/R6/R14/ R20 samt 1 st 9 V. Automatisk omkoppling till rätt laddningsström 18/60/ 200/400 resp. 10 mA. Storlek 210 x 100 x 60 mm. S-märkt. Nr 32-3339 198:—

Batteriladdare som 32-3339 men med inbyggd timer som automatiskt kopplar om till underhållsladdning efter 14 timmar. Lysdiöndikering vid normal resp. underhållsladdning. Nr 32-676 398:—



Laddningsaggregat 12 V/50 mA. För 8–10 st. Nickel-Kadmium celler eller batteripack. Kan meddelst 4 olika kontakter och med möjlighet till polvändning anslutas till de flesta förekommande ingångar på handburna kom.-radio eller batteripack, vilka således inte behöver demonteras för laddning. Storlek 120 x 60 x 80 mm. Nr 32-155 125:—



Batteriladdare för Nickel-Kadmium batterier. 1 till 4 batterier typ R6 eller R03. Kan laddas samtidigt med 1 st typ 6F22, laddningsström 120/36/20 mA. Inbyggd timer som automatiskt kopplar om till underhållsladdning efter 7 timmar. Sätts direkt i vägguttaget. Lysdiöndikering. Nr 32-386 210:—

Nätaggregat MASCOT Switchat aggregat speciellt lämpat för mobiltelefoner m.m. Med paneluttag som passar stickpropp nr 22-82. Just. utsp. 10–12 V. Nr Typ Amp Pris
32-2165 8823 7 998:—
32-2160 8620 5 798:—



Batterieliminatör för anslutning till 220 V. Försedd med 1,8 m sladd och 2 mm batteripropp (passande DC-jack 22-1682-2). För anslutning till transistorradioapparater, bandspelare m.m. med max 400 mA strömförbrukning. Spänningsstabiliserad, dubbelisolerad och S-märkt. Polaritet: minus på centrumledaren.

Nr	Utspänning	Max. effekt	Pr st	10 st
32-201	3 V	1,2 Watt	84:—	698:—
32-202	4,5 V	1,8 Watt	84:—	698:—
32-203	6 V	2,4 Watt	84:—	698:—
32-204	7,5 V	3,0 Watt	84:—	698:—
32-205	9 V	3,6 Watt	84:—	698:—
32-206	12 V	4,8 Watt	84:—	698:—

Vid köp av minst 100 st av samma modell 64:50/st



Batterieliminatörer för 220 V växelström. Sättes direkt i vägguttaget och har en sladd m. batteripropp för anslutning till transistorradio, bandspelare m.m. Fabrikat Mascot. Dubbelisolerade, spänningsstabiliserade o. S-märkta. Polaritet: minus på centrumledaren.

32-1256, för Free Style och mindre radioapparater. Omställbar 1,5–9 V/1,5 W. 159:—

32-855, f. radioapparater, skivspelare, kassetbandspelare m.m. Utspän. kan inställas från 5 V till 12 V kontinuerligt. Max 2,4 W. Vikt 0,4 kg. 185:—

32-1314, för stora transistormottagare, bandspelare, Walkie-Talkie m.m. Utspänning inställbar 5–15 V kontinuerligt. Max 7,5 W. Vikt 0,45 kg. 198:—

Batterieliminatör. Stabiliserad utspänning 12 V. Belastning max 1 A. Med 1,8 m kabel och 2 mm DC-propp. Polaritet minus på centerledaren. Ansluts till 220 V. S-märkt. Storlek 130 x 80 x 65 mm.

32-186 Pr st 185:— 10 st 1495:—



Stjärnvred av polytenplast, rostfri skruv M8 x 40 mm. Lämplig för tuffa utemiljöer. Begränsat parti. 31-1838 Pris/10 st 29:—



Nätaggregat Mascot 719. Stabiliserat, steglöst varierbar utspänning i 2 områden. 0-15 V max. 2 A, 0-30 V max. 1,5 A. Ställbar strömbegränsning 30 mA-2 A. Omkopplare för volt- eller amperemeter. Brumspänning mindre än 0,3 mV RMS. Storlek 180 x 94 x 145 mm. Vikt 2,9 kg. Nr 32-294 1250:—



Nätaggregat, för komradio m. m. Lämnrar 13,8 V/3 A stabiliserat. Storlek 120 x 80 x 200 mm. Vikt 2,2 kg. S-märkt. Nr 32-1326 379:—



Spanningsomvandlare in 24 V DC, ut 13,8 V DC max 10 A. Utsp. via polskruv eller cigarettändarruttag. Storlek 175 x 145 x 55 mm. Monteringsbygel medföljer. Nr 32-3528 478:—



Spanningsomvandlare från 6 V till 12 V. En kraftigare omvandlare för sändare, stereobandspelare m. m. Kan med god marginal belastas med 3 A vid 12 V. Storlek 9 x 9 x 5 cm. Vikt 0,5 kg. Nr 32-1183 498:—



Spanningsomvandlare Mascot 8662. För 24-12 V DC. Insp. 20-30 V. Ut 12-15 V variabelt. Max 8 A. Lämplig för mobiltelefon m. m. Storl. 115 x 115 x 64 mm. Nr 32-1355 310:—



Spanningsomvandlare från 12 V till 3/4, 5/6/7, 5/9 och 12 V 1 A. Med 7 olika utbytbara multikontakter och polvändning. För minusjordat cig. uttag. Nr 22-900 98:—



Batterihållare av plast för seriekoppling av batterier typ R6 (14 x 50 mm). Med tryckknappanslutning för batterikontakt 22-969.

Nr	Ant. batt.	Lådans storl.	Pr st	10 st
22-1562	2 st	58 x 27 x 16 mm	5:50	48:—
22-1543	4 st	58 x 28 x 30 mm	6:50	58:—
22-1544	6 st	58 x 46 x 30 mm	10:50	96:—
22-1545	8 st	58 x 61 x 30 mm	13:50	109:—
22-1548	10 st	58 x 76 x 30 mm	17:50	155:—

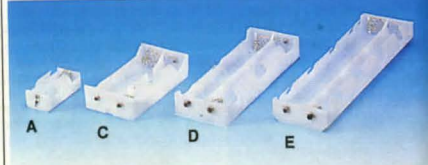

Batterihållare av plast med kontaktfjädrar och plats för seriekoppling av 1,5 V stavbatterier. För stora batteritypen (R20). Med lödöron.

Nr	Bild	Batterier i serie	Lådans storl.	Pr st	10 st
22-1184	A	1 st R20	37 x 70 mm	6:50	56:—
22-1186	C	4 st R20	74 x 138 mm	18:50	145:—
22-1162	D	6 st R20	74 x 200 mm	20:—	164:—
22-1187	E	8 st R20	74 x 255 mm	27:50	198:—



22-969 Batterikontakt för anslutning till 9 V-batteri 6F 22, med sladd. Pr st 10 st 100 st 3:— 20:— 160:—

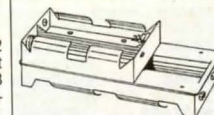

Batterihållare för seriekoppling av 10 st R20 batterier. T. ex. 10 st NiCd-batterier ger 12 V. Passande batterikontakt 22-1192. Storl. 200 x 74 x 65 mm. Nr 32-1176 44:—



Nödlampa. Med hållare som kan fästas på väggen med skruv eller dubbelhäftande tape. Med spetslinslampa 2,2 V 0,25 A (22-1290). Passande batteri 2 st typ R6. Storlek hållare 165 x 50 mm. Nr 32-3278-1 Svart 14:50 Nr 32-3278-2 Vit 14:50

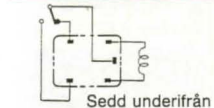
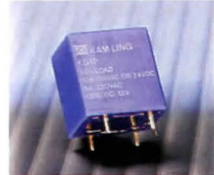

Relä för kretskortmontering. Enpolig växling. Effektförbrukning manöverspole 0,36 watt. Kontaktkapacitet res. last 24 VDC/110 VAC 10 A, 220 VAC 5 A. Storlek 22 x 16 x 19 mm.

Nr	Manöverspole
22-3325	3 VDC
22-3326	6 VDC
22-3327	12 VDC
22-3328	24 VDC
Pr st	16:— 10 st 136:—



Relä för kretskortmontage. Manöverspänning 12 V DC. Kontakter för 220 V/5 A. 1100 W.

Nr	Ant. växl.	Pr st
22-684	1 pol.	23:—
22-685	2 "	28:—



Programmerbart tidrelä CROUZET TOP C1. För montering i 11-polig sockel (22-2029). Funktioner: Tillslagsfördröjd fast signal, fränslagsfördröjd, tillslagsfördröjd inverterad, till- och fränslagsfördröjd med summering (pulsstyrd). 8 väljbara tidsområden, 0,5 sek - 60 timmar. 24 V AC/DC eller 220-240 V på ett relä. Storlek 48 x 48 x 96 mm. Två växl. kontakter 250 V/5 A e. 1 A 30 V/DC. 32-1305 295:—

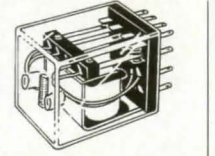

Miniaturrelä, DEC typ MS. m. 4 växlande kontakter. Kontaktkapacitet: 3 A, slutning 10 A, brytning 3 A. I plastkåpa 20 x 27 x 33 mm. Manöverspole 6, 12 eller 24 V likström. 22-127 b 12 V 75 mA 22-127 c 24 V 37 mA Pr st 42:—

Socket, passande typ MS. Nr 22-128 18:50

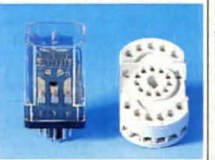

Relä. 11-poligt Plug-In relä med 3 växlande kontakter. Kontaktsp. 250 V/10 A (res. last). Kontaktmaterial AGCD. Inb. lysdiod. Finns för 12 V/DC, 24 V AC eller 220 V AC

Nr	Spole	Pris
32-3152	12 VDC	52:—
32-3153	24 VAC	52:—
32-3154	220 VAC	52:—

Socket 11-pol. med skruvanslutning på framsidan. Försedd med klämma för montage på normskena PP 0735. Nr 22-2029 26:50



Termostat för temperaturövervakning och skydd av apparater och utrustningar. Enpolig brytning. Max 250 V/7 amp. Automatisk slutning efter brytning när temperaturen sjunkit 10-15°C. Diam. 17,5 mm, tjocklek 12 mm. Levereras med fästbricka och flat stift. Godkänd av Semko. Finns i följande bryttemp. 50°, 70°, 90°, 100° och 150°C. Uppgiv gradtal vid best. Nr 22-3089 38:50

Termostat lika 22-3089, omv. funktion. En-polig slutn. vid stig. temp. Finns för 50°, 70°, 90° eller 100°. Uppge gradtal. Nr 22-153 38:50

TERMOSTATER, RELÄN M. M.



Rumstermostat. Denna termostat ger noggrann automatisk kontroll av omgivande temperatur i våningar rum och industrilokaler. Från och tillslag sker med hjälp av ett mycket känsligt element, bestående av ett gasfyllt membran. Inst.område 6-30°C. Kopplingsdifferens 0,8°C. Enpolig brytare med växlande kontakter. 250V/16A res. last. 2,5 A ind. last. SEMKO godk. Storlek 72 x 72 mm. Nr 32-362 132:—



Anliggningsstermostat SOPAC, i helkapslat utförande. Inst.område 30-90°. Differens ±3°. 1-polig växlande kontakt. Bryttförmåga resistiv last: 15 A/220 V, 8 A/380 V. Induktiv last cos φ = 0,6 : 2,2 A/220 V, 1,3 A/380 V. Storl. 37 x 39 x 100 mm. Nr 32-334 136:—

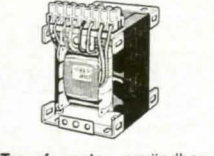

Transformator användbar till en mångfald olika ändamål såsom drift från belysningsnät av 6 eller 12 volts motorer, sladdlampor, trädgårdsbelysning m. m. Anslutning till 50-per. enfas växelströmsnät, 220-240 V. Vikt ca 2,5 kg. Med kopplingsplint. Effekt 130 VA. Storlek 8 x 10 x 11 cm. Nr 32-2027, uttag för 6, 12, 18, 24 V. 271:—

Transformator med skilda primär- och sekundärindringar. Stabil utformning med kopplingsplintar. Primär 220 V, sekundär 12 o. 24 V. Nr Belastn kg Pris 32-1764 25VA 0,7 164:— 32-1765 80VA 1,5 208:— 32-1766 160VA 2,7 262:— 32-1767 250VA 4,1 370:—

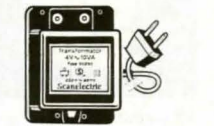

Transformator för dockskåp och liknande. Primär 220 V, ger 4 V/2,5 A växelström. Med sladd o. stickpropp. S-märkt. Storlek 65 x 85 x 45 mm. Nr 32-1171 166:—



Temperaturregulator TERMONOB 800. I precisionsutförande för laboratoriebruk. Gör en termostats arbete men mycket noggrannare. Regulatorn känner av varje avvikelse från önskat värde och kopplar in den anslutna värmeeffekten genom pulser. Pulsernas längd anpassas till den aktuella avvikelser. Det uppstår därför ingen kopplingsdifferens som med vanliga termostater. Konstanthållning bättre än ± 0,2°C. Temp.område 70-86°C. Max effekt 2000 W, min. 100 W. Temp.givare med 2 m kabel. Nr 32-2000-86 898:—

Övriga temp.områden 9-31° (-31), 29-51° (-51), 49-71° (-71). Nummer inom parentes anger temp.område. 2 - 3 v. leveranstid.

TRANSFORMATORER

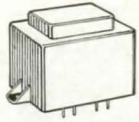

Transformator för montering på kretskort. Ingången i plastkåpa och med separata lindningar. Primär 220 V. Finns i 1,5, 3 och 20 VA utförande. Storlek 1,5 VA 33 x 27 x 33 mm. 3 VA 45 x 32 x 33 mm. 20 VA 64 x 53 x 48 mm.

Nr VA Utsp.
 22-376-1 1,5 2 x 6 V
 22-376-2 1,5 2 x 12 V
 22-376-3 1,5 2 x 15 V

Pr st 42:—
 22-377-1 3 2 x (0-6-9) V
 22-377-2 3 2 x (0-12-15) V

Pr st 64:—
 32-378 20 2 x (9 V)

Pr st 115:—
 32-382 20 2 x (0-12-15) V

Pr st 146:—



Ringledningstransformator för montering på skena eller på vägg. Prim. 220 V. Sek. 5-8-12 V/0,7 A. Storlek 90 x 54 x 68 mm. S-märkt.

Nr 32-3442 168:—

Ringledningstransformator. Prim. 220 V. Sek. 10-16-24 V/1,5 A. För DIN-skens eller vägg. Storl. 90 x 81 x 68 mm. S-märkt.

Nr 32-3443 223:—

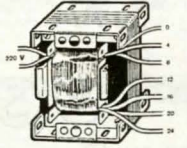

Transformator. Primär 220 V. Sekundär med sex uttag för spänningarna 4, 8, 12, 16, 20 och 24 volt. 1 Amp. Vikt 0,7 kg. 65 x 75 x 80 mm.

Nr 32-1571 208:—

Transformator lämplig till batteriladdare. Primär 220 V, sekundär 7,5 och 14 V/5 A. Storlek 80 x 65 x 95 mm. Vikt 2 kg.

Nr 32-239 198:—



Transformator, lämplig för trädgårdsbelysningar, sladdlampor m.m. Primär 230 V, sekundär 12 eller 24 V/150 W. Inbyggd säkring. I slagtälig plastkåpa med nåttsladd och sekundäruttag med stickpropp. S-märkt. Storlek 11 x 18 x 11 cm. Vikt 3,5 kg.

Nr Sekundär Pris
 32-2257 12 V-150 VA 395:—
 32-2255 24 V-150 VA 378:—

Transformator, som föregående men sekundär 63 W, 12 eller 24 V. Utan bärhandtag. Storlek 9 x 12 x 8 cm. Vikt 2,7 kg.

Nr Sekundär Pris
 32-2253 12 V-60 VA 281:—
 32-2254 24 V-60 VA 280:—



Nr	Effekt Va	Sek. Volt	Sek. Amp.	Storl. d x h	Vikt Kg	Pris
32-1630	30	24	1,25	72 x 34	0,5	215:—
32-1631	30	2 x 6	2,5	72 x 34	0,5	223:—
32-1633	50	2 x 15	1,6	82 x 37	0,65	240:—
32-1634	80	24	3,3	95 x 38	1,05	250:—
32-1635	80	2 x 6	6,6	95 x 38	1,05	255:—
32-1636	80	2 x 22	1,8	95 x 38	1,05	255:—
32-1637	120	24	5,0	95 x 47	1,25	292:—
32-1638	120	2 x 22	2,7	95 x 47	1,25	304:—



Mellantransformator. Kapslat utförande med skilda prim./sekundärlindningar. 230/110 V. För anslutning till 110 V apparater. Anslutningsladd med stickpropp. 32-3338 lev. med sek. kopplingsplint, övriga med amerikanskt uttag och propp. S-märkt.

Nr Effekt Vikt Pris
 32-3438 55 VA 1,3 kg 286:—
 32-3439 150 VA 2,4 kg 380:—
 32-3440 300 VA 5,8 kg 696:—
 42-3441 1100 VA 14,5 kg 2220:—



Vridtransformator för kontinuerlig steglös reglering av 1-fas växelspänning. Primär 220 V. Sekundär, reglerbar 0-240 V eller avstängd helt. Med voltmeter och säkring. För laboratoriebruk, varvtalsreglering m.m. Kapslade och med graderad ratt.

32-671. Effekt 500 VA, max 2,5 A. Storl. 14 x 12 cm. Vikt 3,6 kg. 1244:—
 32-668. Effekt 1000 VA, max 5 A. Storl. 14 x 15 cm. Vikt 5,7 kg. 1382:—

Ringkärnstransformator, den moderna transformatorn, idealisk att använda i utrustningar där man uppskattar låg vikt, litet format och minimalt magnetiskt störfält t.ex. i krafttagregat, förstärkare, testinstrument m.m. Uppfyller kraven enligt Semko. Med varje transformator medföljer en metallrundell samt två st neoprenskivor. Primärspänning 220 V.



Spikklemmer för kabel 10-14 mm.
 Nr Pr 10 st 100 st
 22-3235 7:80 63:—
Skruvlemmer för kabel 10-14 mm.
 Nr Pr 10 st 100 st
 22-3236 7:— 57:—



Spikklemmer TTK.
 Nr Kabel 10 st 100 st
 22-1351 7-10 mm 8:60 69:—
 22-1352 10-14 mm 11:40 93:—

Handverktyg för spikklemmer. Ställbar för klemmer 7-10, 10-14 mm.
 32-1479 122:—



Kabelklemmer 22-936 av nylon, är mycket seg och stark. För följande kabeldiametrar:

Diam.	Pr 10 st	100 st
5 mm	7:10	49:—
6 mm	6:60	51:—
8 mm	7:20	56:—
10 mm	7:50	58:—
12 mm	12:20	100:—
16 mm	16:—	132:—
18 mm	16:50	137:—
20 mm	20:—	168:—
24 mm	22:50	186:—
28 mm	24:—	204:—

Kabelkemma av plast m. stålspike.
 22-1154 för rund kabel. Diam. 3-5 5-7 7-10
 Pr 10 st 3:60 4:30 5:30
 100 st 28:— 29:50 36:50

Spika, lackerad benvit med stora huvuden, för fastsättning av ringledningstråd. Längd 12 mm.
 Nr 21-196 Pr 100 st 6:—

Kabelklemmer för oval kabel. 3 x 5 mm.
 Nr 10 st 100 st
 22-1155 3:60 28:—

Spikplugg KSP 20. Storlek 5 x 20 mm.
 Nr 10 st 100 st
 21-1110 3:60 28:—

Kabelklammer för kabel 10-14 mm.
 Nr Pr 10 st 100 st
 22-3235 7:80 63:—
Skruvklammer för kabel 10-14 mm.
 Nr Pr 10 st 100 st
 22-3236 7:— 57:—

Spikplugg KSP 20. Storlek 5 x 20 mm.
 Nr 10 st 100 st
 21-1110 3:60 28:—



Verktyg för montering av buntband. Längd 170 mm.
 Nr 30-1209 78:—

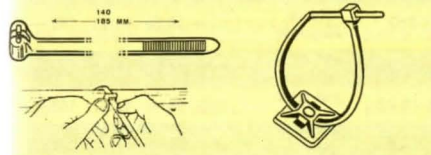

Buntband av svart eller vit nylon med snabbblåsning. Buntar samman lösa sladdar etc.

Nr	L mm	B mm	100 st	1000 st
22-515	90	2,5	16:50	84:—
22-516	140	3,5	24:50	159:—
22-522	200	4,8	38:50	258:—

Monteringsplatta självhäftande för fastsättning av buntband. Svart eller vit. 22-3361 även med skruvhål 4 mm. Buntband medföljer ej.
 Nr storlek mm 10 st 100 st
 22-3360 19 x 19 För band 22-516 11:50 74:—
 22-3361 28 x 28 För band 22-522 13:50 89:—

Buntband av svart nylon med snabbblåsning. UV-beständigt. Storlek 370 x 7,6 mm.
 Nr 10 st 100 st
 22-3355 19:50 169:—

Topplikemma. För koppling av ledare max. 8 x 1,5 mm² eller 5 x 2,5 mm². S-märkt.
 Nr Pr 10 st 100 st
 22-431 13:80 115:—

ELEMENT-TRÅD
 Kanthaltråd, för värmeelement, strykjärn, lödkolvar, motstånd m.fl. liknande ändamål. Spec. motstånd 1,35 ohm pr m och mm² max elementtemp. 1280°C.

Nr	mm M/hg	Pris/hg
49-200	0,10 1400	36:—
49-239	0,15 620	32:50
49-241	0,20 360	31:—
49-242	0,25 230	30:—
49-243	0,30 160	29:50
49-244	0,35 120	28:50
49-245	0,40 90	28:—
49-246	0,50 57	27:50
49-247	0,60 40	27:—
49-248	0,71 29	26:50
49-249	0,80 22	26:50
49-160	0,85 19	26:50
49-161	0,90 18	26:50
49-162	0,95 16	26:50
49-250	1,00 14	26:—
49-251	1,25 10	26:—
49-252	1,50 6,4	26:—

Emaljerad koppartråd. Minimumspole 1 hg. Vid köp av minst 1 kg av samma Nr och på en spole lämnas 20% rabatt på hg-priserna.

Glimmer
 22-1607, s.k. mikanit, i 0,5 mm tjocka plattor.
 Storl. 10 x 20 cm 11:—

KABEL



Anslutningskabel RKK, för apparater och maskiner inomhus. Extra mångtrådig kopparledare med PVC-isolering, rund grå. (49-78 även vit.)

Nr	Ledare x area	Pr m	25 m	100 m
49-78	3 x 0,75 mm ²	5:—	110:—	382:—
49-127	2 x 1,5 mm ²	6:50	147:—	512:—
49-128	3 x 1,0 mm ²	6:—	131:—	456:—
49-129	3 x 1,5 mm ²	8:50	191:—	666:—
49-130	4 x 1,5 mm ²	11:—	242:—	842:—
49-131	5 x 1,5 mm ²	13:50	297:—	1033:—

Gummikabel, av extra prima fabrikat. Mjuka flertrådiga gummiisolerade kopparkablar hoprivdina o. omvulkaniserade med kraftigt gummi till en rund sladd.

Nr	Ledare o area	Pr m	Pr 25 m	Pr 100 m
49-85	3 x 0,75 mm ² REV	7:—	156:—	543:—
49-86	2 x 1 mm ² REV	7:—	156:—	543:—
49-87	2 x 1,5 mm ² REV	8:80	194:—	675:—
49-88	3 x 1 mm ² REV	7:80	173:—	603:—
49-89	3 x 1,5 mm ² REVE	10:50	238:—	826:—
49-90	3 x 2,5 mm ² REVE	16:60	368:—	1282:—
49-91	4 x 1,5 mm ² REVE	13:90	307:—	1068:—
49-92	4 x 2,5 mm ² REVE	20:50	455:—	1580:—
49-93	5 x 1,5 mm ² REVE	19:20	425:—	1478:—
49-95	5 x 2,5 mm ² REVE	24:50	540:—	1880:—

Gummikabel RDOE, oljebeständig specialkabel för verkstadsbruk och motorvärmare.
 49-74 3 x 1,5 mm² 14:— 311:— 1084:—

INSTALLATIONSLEDNING
EKK-S Entrådiga kopparledare med PVC-isolering och rund vit PVC-mantel.

Nr	Ledare/area	Ytterdiam.	Pris/10 m	Pris/25 m
49-44	3 x 1,5	10 mm	69:—	162:—
49-45	5 x 1,5	12 mm	106:—	252:—
49-46	3 x 2,5	12 mm	128:—	306:—
49-47	5 x 2,5	14 mm	158:—	374:—

EKRK-S KULO-ledning. Som föregående men dessutom al-plåtmantlad vit PVC.

Nr	Ledare/area	Ytterdiam.	Pris/10 m	Pris/25 m
49-48	3 x 1,5	8 mm	96:—	221:—
49-49	5 x 1,5	10 mm	149:—	353:—
49-51	2 x 1,5	7 mm	79:—	184:—



Gummimuff för ledningsinföring i apparater och kontakter. Längd 45 mm, håll 8 mm.

Nr	Pr st	10 st
22-2025	5:50	41:—



Sladd RVG. 3 x 0,75 kv med glansgarnsflätad skyddsstrumpa för strykjärnsplattor m.m.
 Nr Pr m 25 m
 49-32 15:50 334:—



Nyckelhållare, med 50 cm självuppringande lina. Fästes i byxlinning eller på bälte.
 Nr 24-1225 59:—

KOPPLINGSLEDNING (S = starkströmsledn.)

Nr	Typ	Area	Trådantal Diam. mm	Färg m. m.	Pr 5 mtr.	Pr 10 mtr	Pr 25 mtr	Pr 100 mtr.		
49-289	Enkelledare, EKUX Plastisolerad	0,28	1 × 0,6	Svart, röd, vit, brun, grön orange, grå, blå	4:60	8:70	20:50	71:—		
49-193	Kopplingstråd förtent koppar	0,28	1 × 0,6	oisolerad	5:30	9:50	22:50	79:—		
49-194	D:o	0,75	1 × 1,0	oisolerad	9:60	18:—	43:—	149:—		
49-287	Enkelledare, plastpistol.	0,08	10 × 0,10	svart, vit, röd, gul blå, orange, grön	5:50	10:50	24:50	85:—		
49-306	Enkelledare RKUB Plastisolerad	0,75	20 × 0,21	svart, vit, röd, blå, gul, brun, grön	6:—	11:50	27:—	94:—		
49-33	Enkelledare FK Plastisolerad	S	1,5	7 × 0,52	svart, vit, brun, blå, gul/grön	10:—	18:50	44:50	155:—	
49-293	Mångtrådig RK	S	0,5	14 × 0,21	svart, vit, brun, transp, röd, gul	7:70	14:50	34:50	120:—	
49-294	D:o	RK	S	1,5	25 × 0,26	svart, vit brun, röd, gul	9:50	18:—	42:50	148:—
49-106	D:o	RK	S	6	77 × 0,31	svart röd	32:—	61:—	145:—	503:—
49-57	Ledn. silikongummiiso Arbetstem. -60+180°	S	0,75	24 × 0,2	svart, röd, blå, gul/grön	22:50	42:50	99:—	348:—	
49-58	D:o	S	1,5	30 × 0,25	—	38:—	72:—	169:—	590:—	
49-59	D:o	S	2,5	50 × 0,25	—	54:—	102:—	241:—	840:—	

ANSLUTNINGSKABEL

49-75	Kabel, SKX, oval Plastisolerad	S	2 × 0,75	20 × 0,21	grå, brun, svart, vit, gul/blå	12:60	24:—	57:—	196:—
49-77	Rumssladd, SKK, rund Plastisolerad	S	2 × 0,75	20 × 0,21	vit, brun, grå	16:—	30:—	72:—	249:—
49-78	Rumssladd, RKK, rund Plastisolerad	S	3 × 0,75	20 × 0,21	Vit, grå	22:—	42:—	99:—	344:—

SIGNAL- OCH HÖGTALARLEDNING

49-99	Ledare, EKU, plastisol. ringledningstråd, 2-ledare	0,38	2 × 0,7	vit	7:90	15:—	35:50	124:—
49-105	D:o 3-ledare	0,38	3 × 0,7	vit	11:50	22:—	51:—	178:—
49-104	KABEL, skub Plastisolerad	2 × 0,75	35 × 0,16	grå, vit, röd/sv	14:—	26:50	63:—	220:—
49-9	Signalkabel, EKKX 4-ledare, olidf. tvinn.par	Ytterd. 4 mm	4 × 1 × 0,5	grå, vit	8:20	15:50	37:—	128:—
49-68	8-ledare, olidf. tvinn.par	6 mm	4 × 2 × 0,5	grå	18:50	35:—	82:—	286:—
49-11	12-ledare, olidf. tvinn.par	6,6 mm	6 × 2 × 0,5	grå	22:50	42:50	101:—	352:—
49-12	20-ledare, olidf. tvinn.par	8 mm	10 × 2 × 0,5	grå	36:—	68:50	162:—	562:—
49-79	Ledare, FKKB Plastisol, signalledning	2 × 0,25	2 × 7 × 0,21	grå	18:—	34:—	81:—	283:—

SPECIAL-KABEL

49-195	Modellkabel för dock- skåp och modelljärnväg	0,07	2 × 0,31	vit	7:10	13:40	31:50	110:—
49-302	Ledning för hörrapparater m. m.	Extra mjuk 2-ledare	Extra mjuk 2-ledare	hudfärgad	12:—	Per 30 m rulle 56:—		



Isolerband, 15 mm breda vävband.
El-tejp. S-märkt "allväderstejp" i hög kvalitet, av svart PVC. Lägsta påldningstemp. -10°. Mått 0,20 × 19 mm. 20 m spole.
 Nr St 10 st 100 st
 22-232 8:50 69:— 550:—
Plasttejp av PVC. 0,15 × 15 mm i 10 m rullar. Färg: blå, grön, röd, gul, grå, svart och vit. Plastspole.
 Nr 22-210 Pr st 4:50

BIL- och BÅTKABEL

Nr	Typ	Area	Trådantal Diam. mm	Färg m. m.	Pr 5 mtr.	Pr 10 mtr	Pr 25 mtr	Pr 100 mtr.
49-69	Kabel, RKKB, 3-ledare, plastisol	3 × 0,5	14 × 0,21	grå, svart	20:50	39:—	92:—	319:—
49-70	D:o 5-ledare	5 × 0,5	14 × 0,21	grå	35:—	66:50	158:—	548:—
49-71	D:o 6-ledare	6 × 0,5	14 × 0,21	grå	38:—	72:—	170:—	591:—
49-83	D:o 5-ledare	5 × 0,75	20 × 0,21	grå	38:—	71:50	169:—	589:—
49-80	D:o 7-ledare	7 × 0,75	20 × 0,21	grå	59:50	114:—	269:—	935:—
49-60	Kabel RKKB för bil o. båt 3-ledare, plastisol	3 × 1,5	25 × 0,26	grå	34:50	66:—	155:—	540:—
49-54	D:o 4-ledare	4 × 1,5	25 × 0,26	grå	43:50	82:50	185:—	678:—
49-55	D:o 5-ledare	5 × 1,5	25 × 0,26	grå	53:—	101:—	237:—	825:—
49-56	D:o 7-ledare	7 × 1,5	25 × 0,26	grå	76:—	145:—	341:—	1188:—
49-30	RKUB BIL-kopplingstråd	1,5	25 × 0,26	svart, vit, röd, blå, grön	8:50	16:—	37:50	130:—
49-34	RKUB BIL-kopplingstråd	2,5	43 × 0,26	svart, vit, röd blå, grön	13:—	24:50	57:—	199:—
49-344	RKUB BIL-kopplingstråd	4,0	51 × 0,31	röd/svart	23:50	44:50	104:—	363:—
49-163	RKUB BIL-kopplingstråd	2 × 1,5	25 × 0,26	röd, svart	18:50	35:—	83:—	289:—
49-164	RKUB BIL-kopplingstråd	2 × 2,5	43 × 0,26	röd, svart	28:50	54:—	129:—	449:—
49-165	RKUB BIL-kopplingstråd	2 × 4	47 × 0,31	grå	49:50	94:—	223:—	778:—
49-121	RKUB (BIL-startkabel)	16	119 × 0,40	röd, svart	76:—	144:—	339:—	1180:—
49-94	Tändkabel 7 mm	1,5	25 × 0,26	röd, svart	27:—	52:—	122:—	426:—

SKÄRMAD LEDNING

49-115	Mikrofonsladd, skärmad. Tunn, för mini-mikrofoner	Ytterd. 2 mm	1 × 7 × 0,055	grå	30:—	57:—	135:—	469:—
49-100	Mikrofonsladd med flätad skärmstrumpa	Ytterd. 3 mm	1 × 10 × 0,15	grå, svart	22:—	41:50	98:—	340:—
49-102	Mikrofonsladd med flätad skärmstrumpa	Ytterd. 4,5 mm	1 × 19 × 0,10	grå, svart	26:50	50:—	118:—	410:—
49-101	Mikrofonsladd, tvåledare + skärmstrumpa	Ytterd. 3 mm	2 × 10 × 0,10	grå, svart	27:—	51:—	120:—	418:—
49-203	D:o kraftig typ för orkestrar m. m.	Ytterd. 5 mm	2 × 8 × 0,20	svart	31:—	59:50	140:—	488:—
49-201	Mikrofonsladd, tvåledare vriden skärm, extra mjuk RKF-23	Ytterd. 4 mm	2 × 21 × 0,10	grå	44:—	84:—	198:—	690:—
49-308	Stereo med 2 ledare i förslvr. skärmstrumpa.		2 × 7 × 0,21	grå	30:—	57:—	135:—	468:—

ANTENNLEDNING

49-283	TV-ledning. Koaxial med skärm, imp. 75 ohm	Ytterd. 5 mm	Flertrådig 7 × 0,18	vit, plast	21:50	40:50	95:50	332:—
49-19	TV-ledning dubbelskärmad folie + skärmstrumpa. 75 Ω	5,5 mm	Entrådig 0,8 mm		24:50	47:—	111:—	386:—
49-15	Koaxialkabel typ RG 58 C/U imp. 50 ohm	5 mm	1 × 19 × 0,16	svart	25:—	47:50	112:—	389:—
49-16	Koaxialkabel typ RG 213 U imp. 50 ohm	Ytterd. 10,4 mm	1 × 7 × 0,72	svart	72:—	137:—	321:—	1120:—
49-197	Antennwire, kablade trådar	2,5	7 × 7 × 0,26	blank	38:—	72:50	172:—	598:—

Vinda med dragfjäder för dragning av tråd i rör, kanaler etc. Av hårdat bandstål.

Nr	Längd	Pris
30-2903-10	10 m	74:—
30-2903-20	20 m	79:—
30-2903-30	30 m	86:—



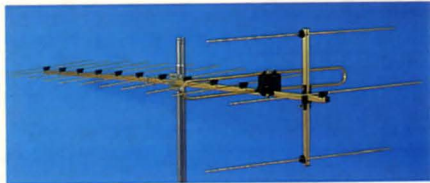

TV-antenn VHF 14 element. För kanal 5-12. Förstärkning 10,5 dB. Anslutning för koaxialkabel (75 ohm) eller bandkabel (300 ohm). Mastfäste längd 202 cm.
Nr 42-168 265:—

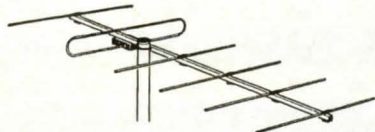

TV-antenn VHF 7 element. För kanal 5-12. Ansl.dosa för 300/75 ohm. Förstärkning 9 dB. Lev. med både mastfäste och väggfäste. Längd 120 cm.
Nr 42-970 198:—



TV-antenn UHF med 15 element och mastfäste. Först. 10 dB. Kanal 21-69. Anslutning för koaxialkabel. Längd 123 cm.
Nr 42-967 178:—

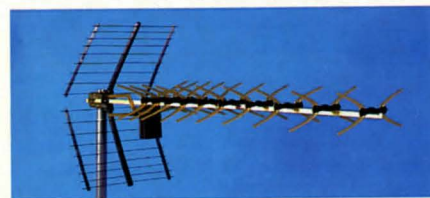

TV-antenn UHF. 43 element, kanal 21-65. Förstärkning 13 dB. Anslutning för koaxialkabel (75 ohm) eller bandkabel (300 ohm). Mastfäste längd 119 cm.
Nr 42-209 198:—

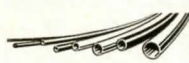

Krympslang, 49-231, av tvärbunden polyolefin. Utmärkande egenskaper är stor motståndskraft mot mekanisk överkan. Krymp-temp. 135 - 300°C. Arb. temp. -150 - +105°C. Krymper 50%. Storlek anger innerdiam. i mm före krympning. Lev. i längder om 1 m. Svart färg. Ange storlek.

2,4	3,2	4,8
6:10	6:50	8:20
6,4	9,5	12,7
8:80	10:30	11:80
16	19	25,4
14:20	16:—	19:80

Slangsats med 7 st olika 1 m längder isolations-slang av plast. Diam. 2-10 mm.
Nr 32-1175 ... Pr sats 16:—

Systofflexrör 49-307, för isolering av kopplingstrådar. Inre diam. Pris pr m.

0,8	1	1,5	2
3:30	3:50	3:80	4:30
3	4	5	
5:50	8:—	9:20	

Batteri VARTA alkal. LR6 32-2214 4-pack 21:50

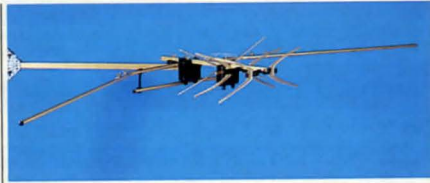

Kombi-antenn, 10 element. VHF kan.2 - 4, UHF kan. 21 - 68. Förstärkning VHF 3 dB, UHF 8,5 dB. Längd 44 cm. Anslutningsdosa för gemensam band eller koaxialkabel. Lev. med ställbart väggfäste.
Nr 42-238 215:—

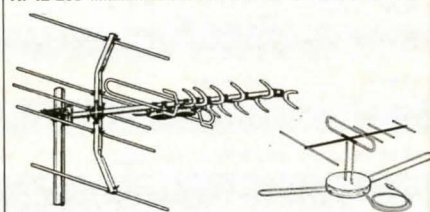

TV-antenn KOMBİ, 28 element. För både TV1 (kanal 5-12) och TV2 (kanal 21-69). Förstärkning 6,5 dB resp. 9 dB. Mastfäste. Anslutningsdosa för en gemensam bandkabel eller koaxialkabel. Längd 108 cm.
Nr 42-960 279:—

Inomhusantenn för såväl TV1 (Kon 5-12) och TV2 (Kon. 21-68). Under gynnsamma förhållanden räcker denna antenn för fullgod mottagning. Lev. med propp för TV-anlutning.
Nr 32-247 124:—



TV-antenn 3 element för kanal 2-4. Förstärkning 5,5 dB. Längd 155 cm. Anslutning för 75 ohms koaxialkabel. Mastfäste.
42-3612 249:—



Antenn o. videokabel. Dubbelskärmd koaxialkabel med pågjutna TV-antennproppar (hane, hona) Rek. för kabel-TV m. m.

Nr	Längd	Pris
22-93	1,5 m	14:50
32-3160	2,5 m	18:50
32-3161	5,0 m	23:—
32-3467	10,0 m	38:—

Antennsladdosa med 5 m koaxialkabel och kontakt för TV.
Nr 32-176 64:—



Förgrening för uppdelning av koaxialkabel till två enheter.

Förgrening Hona-Hane-Hane. Passande proppar 2 st 22-835, 1 st 22-834.
Nr Pr st 10 st
22-147 16:— 135:—

Förgrening Hane-Hona-Hona. Passande proppar 2 st 22-834, 1 st 22-835.
Nr Pr st 10 st
22-152 16:— 135:—

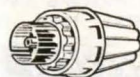

TV-Antennpropp typ hane för koaxialkabel.
Nr Pr st 10 st
22-834 8:50 54:—

Antennpropp, typ hona, för skarvning av koaxialkabel.
Nr Pr st 10 st
22-835 8:50 54:—



TV-Antennpropp. För koaxialkabel. Vinkelutförande med skruvanslutning. 9,5 mm hane.
Nr Pr st 10 st
22-306 8:50 54:—

TV-Antennpropp, hona.
Nr Pr st 10 st
22-299 8:50 54:—



Skarvdon för koaxialkabel.
Nr Pr st 10 st
22-683 8:50 54:—

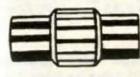

Adapter passande grenuttag och TV-antennproppar. Kan även användas vid förlängning av antennkablär.
Nr 22-297 Hane-hane
Nr 22-298 Hona-hona
Pr st 8:50, 10 st 54:—



Antennförstärkare ASTRO. Bredbandsförstärkare för VHF, UHF och UKV. Förstärker antennsignalen och ger därmed klarare bild, rek. för färg-TV. Förstärkning TV1 12 dB, TV2 10 dB. Koaxialanslutningar för in o. utgång. Uttag för 2 apparater. Lev. med monterad propp på ingång samt 2 st proppar för utgång. Anslutes till 220 V. S-märkt.
Nr 32-718 398:—

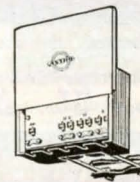

Antennförstärkare ASTRO KTS 50 med separat nätled. Selektivbroadbandsförstärkare för utomhusmontage. Lämplig för antennmast 50 mm Ø eller för väggmontage. För 75 ohms koaxialkabel. Förstärkning band FI-II, FIII 24 dB, FIV-V 23 dB. Brus 3,5-4,0 dB. Nätled för 220 V. S-märkt.
Nr 32-899 765:—

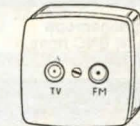

Vägguttag för villaantenn. Kan monteras infällt i dosa eller utanpåliggande.
Nr 32-873 54:—

(Passande proppar: TV 22-835, Radio 22-834.)

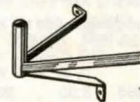

Väggfäste. Stabil konstruktion av galv. plattjärn med rörfäste. Djup ca 32 cm. Lev. med skruv.
Nr 42-452 69:—

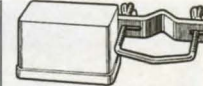

Antennfilter för sammankoppling av VHF (TV1) och UHF (TV2) antenn till en nedledning. Ingång för koaxial- eller bandkabel. Utgång endast för koaxialkabel.
Nr 32-972 48:—

Antennfilter för sammankoppling av 4 st antenner till en nedledning. Ingångar: Band1 (Kan. 2-4), B2 (FM), B3 (Kan. 5-12) och B4-5 (UHF.) Utgång och ingångar för 75 ohms koaxialkabel. Levereras med mastfäste. Storlek 115 x 100 x 43 mm.
Nr 32-3234 60:—



Skorstensfäste. Dubbelt fäste för 2" antennmast. Kraftig och gediget utfört och korrosionssäker helt varmgalvaniserat. Det är enkelt o. snabbt att montera och sitter säkert. Bandlängd 2 x 5 m.
Nr 32-1069 102:—

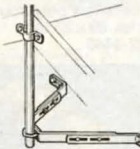

Väggfäste, justerbart 295-440 mm. Passar 1 1/2" maströr. tillv. av 35 x 5 mm galv. plattjärn. Lev. komplett med skruv. Utan maströr.
Nr 32-447 98:—



Antennförstärkare. Bredbandsförstärkare, 47-862 MHz, för TV 1, TV 2 och FM. (VHF- UHF- och FM-bandet). Förstärkning 20 dB reglerbar ± 12 dB. Sättes direkt i vägguttaget. 75 ohms ingång och utgång. Passande antennproppar 1 st 22-834, 1 st 22-835 (medföljer ej).
32-3613 198:—

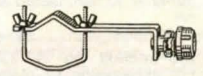

Mastisolator för band-el. slangkabel. Galv. och försedd med vingmutter för snabb montering. Plasthuvud. Längd: 17 cm.
Nr Pr st 10 st
32-1219 16:— 130:—

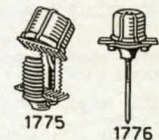

Isolatorer som passar både band- o. rundkabel.

22-1775. Isolatorhuvud i reserv passande samtliga avbärare.
Pr st 8:50, 10 st 64:—

22-1776. Väggisolator m. inslagsspets. Längd 70 mm.
Pr st 12:50, 10 st 98:—

98:—



Armbandsklocka i tuff stil. Boett diam. 32 mm.
24-2943 Blankt stålarmband 98:—
24-2944 Svart stålarmband 98:—

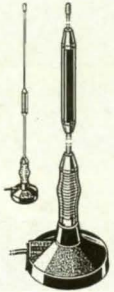

Antenn för 27-MHz bandet. Höjd 60 cm. Med 3 m sladd och koaxialkontakt typ PL 259. Fot med led och magnetfäste.
Nr 32-451 149:—

Gummiantenn med inb. förlängningspole för 27 MHz. Passar PR-apparater där en av nedre sektorerna är 10 mm. Längd 32 cm.
Nr 32-1640 69:—

UHF-kontakt typ PL 259 För anpassning av ovanstående antenn till bärbara sändare med UHF-antenn-uttag.
Nr 22-1687 24:50

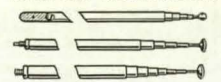

Antenner av förkromad mässing med 6 resp. 8 utdragbara sektorer.

22-2090 längd 12-48 cm. Diam 6 mm. Pr st 13:50 10 st 98:—

22-2192 längd 13-60 cm. Diam. 6 mm 24:—

22-2193 längd 15-90 cm. Diam. 8 mm 38:—



Skarvdon, PL-258. Nr Pr st 10 st
22-1696 12:50 108:—



Paneljack PL 239. Nr Pr st 10 st
22-1824 12:— 107:—



EI-bugg, elektronisk telegrafnyckel. Hastighet 30-200 t/min. Driftspänning 9 volt, strömförbrukning 2 mA med högtalare, 1,2 mA utan. Storl. 120 x 80 x 50 mm.
Nr 32-3448 565:—



Balun, för anpassning av antenner till sändaren, förhållande 1:1. Anslutning PL 259
Nr 32-3447 149:—



Antennisolator, för sändar och mottagarantenn. Av UV-best. polypropylen. Storlek 60 x 25 mm.
Nr 22-3446 8:—



Övergångspropp UHF hona till TNC hane. Nr Pr st 10 st
22-1823 35:— 305:—

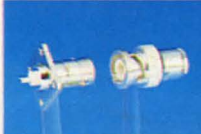

Uttag, typ BNC. Nr Pr st 10 st
22-1705 26:— 218:—
Koaxialkontakt, typ BNC. Nr Pr st 10 st
22-1704 26:— 218:—



T-kontakt. Nr Pr st 10 st
22-3032 28:50 238:—



Skarvdon, M-359. Vinkel. Nr Pr st 10 st
22-1297 24:50 228:—



Förvandling, för anslutning av yttre antenn till apparater med RCA-uttag. Nr Pr st 10 st
22-1701 15:— 124:—



Övergångspropp UHF hona till BNC hane. Nr 22-1750 23:50



Övergångspropp UHF hane till BNC hona. Nr 22-1751 23:50



Koaxialkontakt typ PL-259. Kabelintag för RG-8. Nr Pr st 10 st
22-1694 11:— 82:—



Reduceringshylsa för kontakt 22-1694. Minskar kabelintaget till 5 mm. Nr Pr st 10 st
22-1695 3:50 26:50

Koaxialkontakt. För lödfri anslutning av koaxialkabel. Passar RG-58. Nr Pr st 10 st
22-1703 19:50 162:—



Kopplingsplint för krets-kort. Skruvkontakter med trådsydd. Area 4 mm². Stiftdelning 5 mm. Nr Ant. Polar Pr st 10 st
22-12-2 2 4:30 33:—
22-12-3 3 5:10 40:—
22-12-6 6 9:50 77:—



Snabbkoppling, tangentbord med fyra kopplingar. Storlek 70 x 24 mm. Nr Pr st 10 st
22-872 15:50 126:—



Kopplingsstöd av pertinax. Nr Löddöron 1 st 10 st
22-1037 4 3:50 19:—
22-1038 6 4:50 30:—
22-1039 8 4:90 34:—
22-1040 10 5:40 37:—

STYRKRYSTALLER



Styrkrystaller för 27 MHz-bandet. Avsedda för radio-stationer med 455 Kc mellanfrekvens. Tolerans 0,003%. Finns för samtliga kanaler från 1 till 23 och levereras i par om en sänd- och en mottagarkristall. Uppgiv kanal. Nr 12-13 Pr par 30:—

Styrkrystaller för radiostyrning-AM. Lev. i par om en sänd- och en mottagarkristall. Finns i följande färger: svart/vit, vit, svart, brun, röd, gul, grön, silver. Ange färg vid beställning. Nr 12-14 Pr par 30:—

Kristall för "jägarkanal" på 31 Mhz bandet. Lev. per par (sändare-mottagare). Nr Frekvens Pris
12-3572 31.050 30:—
12-3573 31.060 30:—
12-3574 31.160 30:—
12-3575 31.250 30:—
12-3576 31.260 30:—
12-3577 31.330 30:—

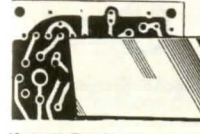

Koppar-Pertinax Super-pertinax 1,5 mm m. elektrolytkopparfolie på en sida f. tryckta kretsar.

Format Pris
32-64-1 5 x 10 cm 6:50
32-64-2 10 x 16 cm 11:50
32-64-3 20 x 16 cm 20:—
32-64-4 20 x 32 cm 39:—

Kopparfol. glasfiber tjocklek 1,56 mm med 35 µ koppar på en sida. Nr Format Pr st
32-68-1 10 x 16 cm 15:—
32-68-2 20 x 16 cm 26:—
32-68-3 20 x 32 cm 49:—

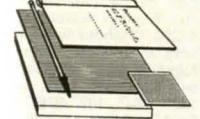

Etsningspenna för etsning av kretskort. Med denna ets utifrån själv enkelt egna kretskort. Endast vatten behöver tillsättas. Levereras med laminat-platta 14 x 10 cm, penna, etspulver samt instruktion. Nr 22-1612 48:—

Etspulver. 200 g förpackning för 1 liter lösning. Nr 22-1613 19:50

Etsningspennor med laminat belagt med P-20 fotoresist och skyddsfilm. Lev. med 1 st platta storlek 100 x 75 och 1 st 100 x 160 mm. Kompletter med framkallare, etspulver samt bruksanvisning. Nr 22-1623 58:—

Framkallare för P-20. Påse för 2 x 1 l lösning. Nr 22-1624 9:—

Kopparlaminat belagt med P-20 fotoresist och skyddsfilm. Storlek 100 x 75 mm. Nr 22-1625-75 11:50
Storlek 100 x 160 mm. Nr 22-1625-160 18:—

Glasfiberlaminat belagt med P-20 fotoresist och skyddsfilm. Storlek 100 x 75 mm. Nr 22-1626-75 15:—
Storlek 100 x 160 mm. Nr 22-1626-160 27:—



Etsningspenna med beskrivning samt recept på etsvätska. Nr 22-167 12:—

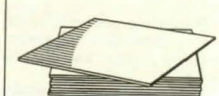

Super-Pertinax med hög-värdiga elektr. isolationsvärderna. Tjocklek 1 mm.

Nr 32-62-1 10 x 13 cm 17:—
32-62-2 20 x 27 cm 28:—
Tjocklek 1,5 mm
Nr 32-63-1 10 x 13 cm 18:—
32-63-2 20 x 27 cm 36:—

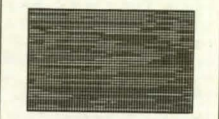

Experimentplatta av pertinax med rasterbanor i kopparlaminat, deln. 2,54 mm. Borrade för komponenter. Eur-format 160 x 100 mm. Nr 22-3156 25:—



Adapter från Amerikansk till Europeisk standard. Bra att ha på resan. Nr 22-1440 9:—



Adapter för resan. Passar i vägguttaget i flertalet europeiska och andra länder som t.ex. Cypern, Malta, England, Hong Kong, Singapore m.fl. Nr 32-3193 20:—

Batteri GPI R6 32-3470 4-pack 9:90



Borrmaskin MINICRAFT med trebackschuck 0,4 - 3,2 mm, transformator 220 V, 10 st verktyg för borrar, fräsning, slipning, kapning och polering. Kraftigt motor på 40 W, 20.000 v/min. Förp. i kraftig förvaringslåda. Nr 30-3926 429:—



Borrmaskin lika föregående men i kraftigare utförande för 9 - 18 V DC. Motor 100 W, max 17.000 v/min. Dubbelt kullagrad axel samt 12 verktyg och anslutningsladd för 12 V med krokodilkliammar. Förp. i kraftig förvaringslåda. Exkl. transformator. Nr 30-3927 639:—



Transformator, 24 VA max 16 V med steglös hastighetsreglering. Manuellt återställbar säkring. Passar all minimaskiner med 9 - 16 V DC. Vikt 1,05 kg. Nr 30-3928 429:—

Nr 30-3932 468:—
Spännhylse-chuck med 6 st spännstänger 0,4 - 3,2 mm.



Borrstativ mini passar 30-3926 Nr 30-3931 269:—
Borrstativ med två pelare för extra precision. Passar 30-3926 och 30-3927.
Böjlig axel. Längd 800 mm. Nr 30-3930 138:—

Tillbehörssats med 8 verktyg och 3 verktygshållare diam. 2,34 mm. För sågning, kapning, slipning i trä, plast, metall m.m. Nr 20-3934 79:—
Reservkapskivor, 9 st, Ø 22 mm. Passar tillbehörssats 20-3934. 20-3978 24:—

Frässlats med 8 olika precisionsfräsar av HSS-stål. Skaftdiameter 2,34 mm. Restparti. Nr 20-3808 59:—



Krokodilklimma, förnickad och med kraftig fjäder.

681	
94	1256
742	1267
22-681-1	Helisolerad svart 3:50
22-681-3	Helisolerad röd 3:50
22-94-1	Isolerat skaft svart 3:50
22-94-3	Isolerat skaft röd 3:50
22-1266-1	Isolerad hylsa svart:370
22-1266-3	Isolerad hylsa röd 3:70
22-742	Oisolerad 3:20
22-1267	Med skruv 3:80



Bananstift.

Dvärgformat, längd 15 mm. 4-delat stift, diam. 2,5 mm. Isolerande plasthuvud. Lev i förp. 5 röda och 5 svarta. Pr/förp. 14:50

22-1271. Pr/förp. 14:50

22-1272. Med tvärhål, 2,5 mm. Pr/förp. 15:—

Ändhylsa 22-1273, 2,5 mm. Lev. i förp. 5 röda och 5. Pr/förp. 15:—

Kontakthylsa 22-1274, dvärgformat. Helt i metall för fast montage. Hål 2,5 mm. Förp. 10 st. Pr/förp. 30:—



Kontakthylsa av förnickl. mässing för bananstift, 4 mm. 22-188, med lödnabb. Pr st 4:50, 10 st 39:—

Kontakthylsa, svart eller röd. Isolerad panelmontering och genomgående hål, 4 mm. Ange färg. Nr Pr st 10 st 22-409 4:20 29:50



Reseväckarur, batteridrivet quartzverk. Mycket tydlig väckningssignal. Passande batteri R6 (32-2293) medföljer ej. Färg svart eller vit. Ange färg. 34-2907 49:—



Säkringar i glasrör 6 x 32 mm. 0,5, 0,7, 1, 1,5, 2, 2,5, 4, 5, 10, 20, 30 eller 40 A. Nr 12-898 Pr 10 st 17:50

Finsäkring i glasrör 5 x 20 mm, med förn. ändhylsa. Säljes i förp. med 10 st av samma värde. S-märkte (ej 10 A), snabb.

Nr	Värde/A	Pr/st
22-3386-25	0,25	12:—
12-3386-90	0,90	14:—
12-3386-250	2,5	19:—

Säkring nr 12-397: 100 mA, 125 mA, 160 mA, 200 mA, 250 mA, 315 mA, 400 mA, 500 mA 630 mA, 800 mA Pr 10-förp. 14:50

Säkring nr 12-396: 1,0 A, 1,25 A, 1,6 A, 2,0 A, 2,5 A, 3,15 A, 4,0 A, 6,3 A, 10 A Pr 10-förp. 12:50

S-märkte. Troga

Säkring nr 12-302: 160 mA, 250 mA, 315 mA. Nr Pr st 10 st 12-23 11:50 94:—

Säkring nr 12-303: 400 mA, 500 mA, 630 mA, 800 mA, 1,0 A, 1,25 A, 1,6 A, 2,0 A, 2,5 A, 3,15 A, 4,0 A, 5 A, 6,3 A, 10 A (10 A ej S-märkt). Pr 10 förp. 13:50

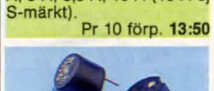

Polskruv av förn. mässing med huvud och brickor av svart eller röd isolering. Anslutning medelst lödöra och bananstift. Storlek 11 x 34 mm. Ange färg. Nr Pr st 10 st 22-1147 5:80 48:—

Polskruv, lika föregående men kraftigare. Storlek 16 x 44 mm. Ange färg. Nr Pr st 10 st 22-1158 6:90 54:—

Minitärsäkring för inledning på krets kort. Passar även i hällare. Används i datautrustning, TV, video, skrivmaskiner m.m. Pinnavstånd 5,08 mm. Finns i värden 160, 200, 250, 315, 400, 500, 630, 800 mA, 1, 1,25, 1,6, 2, 2,5, 3,15 och 4 A. Ange värde. Nr Pr st 10 st 12-428 5:— 38:50

Hällare för ovanstående säkring. Nr Pr st 10 st 12-429 4:50 37:—

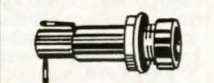

Säkringshållare för glasrörsförsäkringar 5 x 20 mm. Isolationsdelen av plast. 12-polig. Lätt delbar. Nr 22-1099 19:50

Säkringshållare. För 20 mm långa säkringar. Passar i tryckta kretsar. Nr Pr st 10 st 22-1257 4:50 28:50

Överströmsskydd. Ett PTC-motstånd som ändrar resistans till ett högt värde när strömmen överströms. Återgår automatiskt vid normalström. Max 50 V AC/DC. Finns i följande värden 0,25 A, 0,90 A och 2,5 A. Nr Värde/A Pr/st 12-3386-25 0,25 12:— 12-3386-90 0,90 14:— 12-3386-250 2,5 19:—

Termosäkring för skydd av apparater och utrustningar. Bryter kretsen om för hög värme uppstår. Godkänd av SEMKO. Längd inkl. anslutnings-tråd ca 64 mm. Diam 4 mm. Resistiv belastning 16 A/250 V. Induktiv belastning 2 A/250 V. Finns följande bryttemperaturer: 84°, 98°, 104°, 128°, 141°, 152°, 184°, 192°, 216° och 240°C. Uppge gradtal. Nr Pr st 10 st 12-23 11:50 94:—

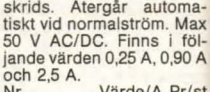

Säkringshållare för glasrörsäkring 6 x 32 mm (12-898). Storlek 50 x 20 mm. Nr Pr st 10 st 22-1104 8:50 64:—

Säkringshållare för finsäkring 5 x 20 mm. Storlek 30 x 16 mm. Nr Pr st 10 st 22-2098 7:50 58:—

Säkringshållare för 6 x 32 mm säkring. Bajonettfättning. Lödanslutning för genomgående ledning. Nr Pr st 10 st 22-912 3:50 20:— 160:—

Säkringshållare som ovan men för säkring 5 x 20 mm. Nr Pr st 10 st 22-997 3:50 20:— 160:—

Säkringshållare för 6 x 25 mm säkring. Bajonettfättning. Skruvförbindning för 4 mm ledning. Med 8 A säkring. Nr Pr st 10 st 25-407 7:50 54:—

Säkringshållare för 6 x 25 mm säkring. Bajonettfättning. Skruvförbindning för 4 mm ledning. Med 8 A säkring. Nr Pr st 10 st 25-407 7:50 54:—

Säkringshållare för 6 x 25 mm säkring. Bajonettfättning. Skruvförbindning för 4 mm ledning. Med 8 A säkring. Nr Pr st 10 st 25-407 7:50 54:—

Säkringshållare för 6 x 25 mm säkring. Bajonettfättning. Skruvförbindning för 4 mm ledning. Med 8 A säkring. Nr Pr st 10 st 25-407 7:50 54:—

Säkringshållare för 6 x 25 mm säkring. Bajonettfättning. Skruvförbindning för 4 mm ledning. Med 8 A säkring. Nr Pr st 10 st 25-407 7:50 54:—

Säkringshållare för 6 x 25 mm säkring. Bajonettfättning. Skruvförbindning för 4 mm ledning. Med 8 A säkring. Nr Pr st 10 st 25-407 7:50 54:—

Säkringshållare för 6 x 25 mm säkring. Bajonettfättning. Skruvförbindning för 4 mm ledning. Med 8 A säkring. Nr Pr st 10 st 25-407 7:50 54:—

Säkringshållare för 6 x 25 mm säkring. Bajonettfättning. Skruvförbindning för 4 mm ledning. Med 8 A säkring. Nr Pr st 10 st 25-407 7:50 54:—

Säkringshållare för 6 x 25 mm säkring. Bajonettfättning. Skruvförbindning för 4 mm ledning. Med 8 A säkring. Nr Pr st 10 st 25-407 7:50 54:—

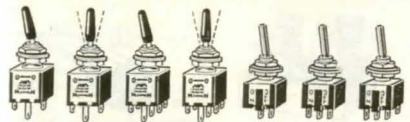

Miniätyromkopplare. En precisionsomkopplare i miniatyr. Storl. 37 mm, vipparn 13 mm. Max. 6 A vid 125 VAC. Vipparnen överdragen med röd, vit eller svart plasthått. Monteras i 6 mm hål. Not. inom () = återfjädrande. Nr Pr st 10 st 12-687 1-polig växling till-till 15:— 129:— 12-1758 1-polig växling till-(till) 16:— 138:— 12-688 1-polig växling till-från-till 17:— 145:— 12-1759 1-polig växling till-(till) 17:50 150:— 12-1760 1-polig växling (till)-från-(till) 17:50 150:— 12-689 2-polig växling till-till 20:50 170:— 12-1761 2-polig växling till-(till) 20:50 170:— 12-690 2-polig växling till-från-till 23:— 195:— 12-1762 2-polig växling till-från-(till) 24:— 204:— 12-1763 2-polig växling (till)-från-(till) 24:— 204:—

Miniätyromkopplare med vipparnen av mattlegerad aluminium, längd 11 mm. Hela höjden 32 mm. Monteras i 6 mm hål. Kontaktytor av försilvrad koppar. Max 3 A vid 125 V AC. Nr Pr st 10 st 22-359 1-polig brytare till-från 18:— 150:— 22-360 1-polig växling till-till 18:50 158:— 22-361 2-polig växling till-till 20:50 170:—

Överströmsskydd. Ett PTC-motstånd som ändrar resistans till ett högt värde när strömmen överströms. Återgår automatiskt vid normalström. Max 50 V AC/DC. Finns i följande värden 0,25 A, 0,90 A och 2,5 A. Nr Värde/A Pr/st 12-3386-25 0,25 12:— 12-3386-90 0,90 14:— 12-3386-250 2,5 19:—

Termosäkring för skydd av apparater och utrustningar. Bryter kretsen om för hög värme uppstår. Godkänd av SEMKO. Längd inkl. anslutnings-tråd ca 64 mm. Diam 4 mm. Resistiv belastning 16 A/250 V. Induktiv belastning 2 A/250 V. Finns följande bryttemperaturer: 84°, 98°, 104°, 128°, 141°, 152°, 184°, 192°, 216° och 240°C. Uppge gradtal. Nr Pr st 10 st 12-23 11:50 94:—

Säkringshållare för glasrörsäkring 6 x 32 mm (12-898). Storlek 50 x 20 mm. Nr Pr st 10 st 22-1104 8:50 64:—

Säkringshållare för finsäkring 5 x 20 mm. Storlek 30 x 16 mm. Nr Pr st 10 st 22-2098 7:50 58:—

Säkringshållare för 6 x 32 mm säkring. Bajonettfättning. Lödanslutning för genomgående ledning. Nr Pr st 10 st 22-912 3:50 20:— 160:—

Säkringshållare som ovan men för säkring 5 x 20 mm. Nr Pr st 10 st 22-997 3:50 20:— 160:—

Säkringshållare för 6 x 32 mm säkring. Bajonettfättning. Lödanslutning för genomgående ledning. Nr Pr st 10 st 22-912 3:50 20:— 160:—

Säkringshållare som ovan men för säkring 5 x 20 mm. Nr Pr st 10 st 22-997 3:50 20:— 160:—

Säkringshållare för 6 x 32 mm säkring. Bajonettfättning. Lödanslutning för genomgående ledning. Nr Pr st 10 st 22-912 3:50 20:— 160:—

Säkringshållare som ovan men för säkring 5 x 20 mm. Nr Pr st 10 st 22-997 3:50 20:— 160:—

Säkringshållare för 6 x 32 mm säkring. Bajonettfättning. Lödanslutning för genomgående ledning. Nr Pr st 10 st 22-912 3:50 20:— 160:—

Säkringshållare som ovan men för säkring 5 x 20 mm. Nr Pr st 10 st 22-997 3:50 20:— 160:—



Trimpotentiometer med både rätt och mejelspar. Diam. 15 mm. Effekt 1/4 W, 150 V max. Finns i följande värden. Linj.: 470 ohm, 1 K, 4,7 K, 10 K, 47 K, 100 K och 470 K. Nr 22-734 Liggande typ. Nr 22-735 Stående typ. Pr st 5:—, 10 st 36:—

Trimpotentiometer PR 10. Max effekt 0,1 W/250 V DC. Tol. 100%. Diam. 10 mm. Stiftavst. modul 5 mm. Stabil konstruktion med dubbla kontaktytor. Finns i följande linjära värden: 1 K/2,2K/4,7K/10 K/22 K/47 K/100 K/470 K. Nr 12-1668 Vertikal Nr 12-1669 Horizontal Pr st 3:30, 10 st 27:—

Kolpotentiometer. Effekt 0,4 W för linjär, 0,2 W för log. Diam. 20 mm, axel 6 mm. 22-1649. Linj. Värden: 1 K, 2,2 K, 4,7 K, 10 K, 22 K, 47 K, 100 K och 220 K ohm. Pr st 8:50, 10 st 70:—

22-1648. Log. Värden: 4,7 K, 10 K, 22 K, 100 K, 470 K och 1 M ohm. Pr st 8:50, 10 st 70:—

22-1647 m. 2-polig strömbrytare. Log. Värden: 4,7 K, 10 K, 22 K, 100 K, 470 K. Pr st 17:50, 10 st 146:—

Dubbelpotentiometer. Diam. 20 mm, axel 6 mm. Enhälsfastsätt. Isolerad axel. Värden: 4,7 K, 10 K, 22 K, 47 K eller 100 K. Uppgiv värde. 22-1645, linjära. 22-1646, logaritmska. Pr st 16:50, 10 st 143:—

Rätt i plast med metallhylsa för 6 mm axel. Diam. 21 eller 15 mm. Svart eller grå. Täcklock med eller utan markering (medföljer ej). 22-3485-1 Svart Ø 21 mm 22-3485-6 Grå Ø 21 mm Pr st 9:90 10 st 89:—

Täcklock för rätt 21 mm utan streck. 22-3486-1 Svart Ø 15 mm 22-3486-6 Grå Ø 15 mm Pr st 8:90 10 st 79:—

Täcklock för rätt 21 mm med streck. 22-3487-1 Svart 22-3487-6 Grå Pr st 1:90 10 st 17:50

Täcklock för rätt 15 mm utan streck. 22-3488-1 Svart 22-3488-6 Grå Pr st 1:80 10 st 15:—

Täcklock för rätt 21 mm med streck. 22-3489-1 Svart 22-3489-6 Grå Pr st 2:90 10 st 25:—

Täcklock för rätt 15 mm med streck. 22-3490-1 Svart 22-3490-6 Grå Pr st 2:80 10 st 24:—

Pilrätt för 1/4" axel. Av svart plast. Längd 30 mm. Nr Pr st 10 st 22-130 8:— 60:—

Överströmsskydd. Ett PTC-motstånd som ändrar resistans till ett högt värde när strömmen överströms. Återgår automatiskt vid normalström. Max 50 V AC/DC. Finns i följande värden 0,25 A, 0,90 A och 2,5 A. Nr Värde/A Pr/st 12-3386-25 0,25 12:— 12-3386-90 0,90 14:— 12-3386-250 2,5 19:—



Potentiometer, trådlindad. 20 ohm 4 W. Med pilrätt. Nr Pr st 10 st 22-1149 15:50 129:—

Rätt av massiv aluminium med 1/4" axelhål 22-1678, storl. 23 x 15 mm. Pr st 18:50, 10 st 150:—

Pilrätt för 1/4" axel. Av svart plast. Längd 30 mm. Nr Pr st 10 st 22-130 8:— 60:—

Överströmsskydd. Ett PTC-motstånd som ändrar resistans till ett högt värde när strömmen överströms. Återgår automatiskt vid normalström. Max 50 V AC/DC. Finns i följande värden 0,25 A, 0,90 A och 2,5 A. Nr Värde/A Pr/st 12-3386-25 0,25 12:— 12-3386-90 0,90 14:— 12-3386-250 2,5 19:—

Termosäkring för skydd av apparater och utrustningar. Bryter kretsen om för hög värme uppstår. Godkänd av SEMKO. Längd inkl. anslutnings-tråd ca 64 mm. Diam 4 mm. Resistiv belastning 16 A/250 V. Induktiv belastning 2 A/250 V. Finns följande bryttemperaturer: 84°, 98°, 104°, 128°, 141°, 152°, 184°, 192°, 216° och 240°C. Uppge gradtal. Nr Pr st 10 st 12-23 11:50 94:—

Säkringshållare för glasrörsäkring 6 x 32 mm (12-898). Storlek 50 x 20 mm. Nr Pr st 10 st 22-1104 8:50 64:—

Säkringshållare för finsäkring 5 x 20 mm. Storlek 30 x 16 mm. Nr Pr st 10 st 22-2098 7:50 58:—

Säkringshållare för 6 x 32 mm säkring. Bajonettfättning. Lödanslutning för genomgående ledning. Nr Pr st 10 st 22-912 3:50 20:— 160:—

Säkringshållare som ovan men för säkring 5 x 20 mm. Nr Pr st 10 st 22-997 3:50 20:— 160:—

Säkringshållare för 6 x 32 mm säkring. Bajonettfättning. Lödanslutning för genomgående ledning. Nr Pr st 10 st 22-912 3:50 20:— 160:—

Säkringshållare som ovan men för säkring 5 x 20 mm. Nr Pr st 10 st 22-997 3:50 20:— 160:—

Säkringshållare för 6 x 32 mm säkring. Bajonettfättning. Lödanslutning för genomgående ledning. Nr Pr st 10 st 22-912 3:50 20:— 160:—

Säkringshållare som ovan men för säkring 5 x 20 mm. Nr Pr st 10 st 22-997 3:50 20:— 160:—

Säkringshållare för 6 x 32 mm säkring. Bajonettfättning. Lödanslutning för genomgående ledning. Nr Pr st 10 st 22-912 3:50 20:— 160:—

KÖPINFORMATION SE SID 300



Led-lampa, 8-chips, med sockel BA9S. 12 V DC/AC 36 mA. Lystid ca 100.000 timmar. Finns med rött eller grönt sken. Storlek 20 x 10 mm.

Nr st 10 st

22-3550-3 Röd 39:- 350:-

22-3550-4 Grön 39:- 350:-

Led-lampa som ovan men med sockel E10.

Nr st 10 st

22-3551-3 Röd 39:- 350:-

22-3551-4 Grön 39:- 350:-

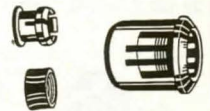

Hållare för lysdioder. Av svart plast. Finns för 3 eller 5 mm lysdiod.

Nr Fylsd 10 st 100 st

22-743 3 mm 5:- 40:-

22-744 5 mm 5:- 40:-

22-169 10 mm 29:- 250:-

För inkoppling av lysdioder till drivspänning 4-30 V se byggsats 32-3078. Sid 171.

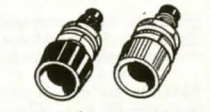

Lysdiodhållare för 5 mm lysdioder. Monteras i 8 mm hål.

Nr Färg Prst 10 st

22-172 Svart 4:90 39:-

22-173 Crom 4:90 39:-



Miniatursignalslampa med lysdiod i plasthölje. Monteras i 5 mm hål i upp till 5 mm panel. Längd med lödstift 22 mm. Röd 1,9 V 5 mA. Grön 2,1 V 20 mA. Uppgiv färg.

Nr 22-823 Pr st 8:90

10 st 68:-



Lysdiod. Diam. 3 mm. Data: Röd 1,9 V/5 mA, Grön-Gul 2,1 V/20 mA.

Röd Pr st 10 st 100 st

12-131-3 2:50 17:80 153:-

Grön Pr st 10 st 100 st

12-131-4 2:90 21:- 180:-

Gul Pr st 10 st 100 st

12-131-9 3:10 24:- 206:-

Lysdiod Diam. 5 mm med blinkande rött sken. Frekv. ca 3 Hz. Arb.sp 5 V.

Nr Prst 10 st

12-132 6:70 58:-

Lysdiod. Diam. 5 mm. Data: Röd 1,9 V/5 mA, Grön-Gul 2,1 V/20 mA.

Röd Pr st 10 st 100 st

22-3009-3 2:60 18:- 156:-

Grön Pr st 10 st 100 st

22-3009-4 3:10 22:- 197:-

Gul Pr st 10 st 100 st

22-3009-9 3:60 27:- 235:-

Lysdiod extra ljusstark. Min. 15 mcd. Röd. Diam 5 mm. 1,7 V/10 mA.

Nr 22-3449 Pr st 10 st 100 st

3:90 30:- 253:-

Lysdiod i glasklart hölje med rött sken. Diam. 5 mm. 1,85 V/10 mA.

Nr Pr st 10 st 100 st

22-8 1:90 11:- 98:-

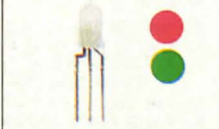

Lysdiod 5 mm. Två-färgs. Rött eller grönt sken. 2,1 V/10 mA.

Nr 22-175 Pr st 10 st 100 st

4:40 38:- 298:-

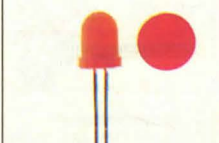

Lysdiod, diam 10 mm. Röd. Ljusintensitet 5 mcd. 2 V/10 mA.

Nr 22-3450 Pr st 10 st 100 st

4:70 36:- 300:-



Likriktare. Bryggkopplad kisellikriktare för batteriladdare, nättaggregat m.m. Denna brygga har isolerat metallhölje (1,5 KV provspänning) och monteras direkt på chassi eller kyl-element. Lämna max 25 A/75°, 200 V PRV. Storlek 28 x 28 x 22 mm.

Nr Pr st 10 st

22-2186 26:50 218:-

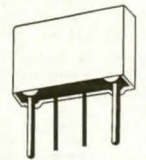

Likriktare. Bryggkopplad kisellikriktare för större batterieliminatörer m.m. Lämna 3,3 A fritt monterad eller 5 A monterad med fästbygel mot kylplåt. Max växelspanning 80 V. Storlek 40 x 6 x 20 mm.

Nr 22-422 12:-

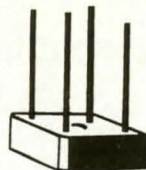

Likriktare. Bryggkopplad kisellikriktare för batteriladdare, nättaggregat m.m. 400 V PRV storl. 6 A 15 x 15 x 6 mm. 10 A 19 x 19 x 7 mm.

Nr Pr st 10 st

22-3348 6 A 13:50 110:-

22-3349 10 A 16:50 132:-

Högeffektsdioder

TO 220



Högeffektsdiod i isolerad kapsel 600 V/20 A. (TO220) 600 V/65 A. (TO218).

Nr 22-3158 TO220 16:50



Likriktare. Bryggkopplad kisellikriktare för batterieliminatör m.m. Lämna 1,5 A likström. Max 80 V växelspanning. Storl. endast 10 x 10 mm.

Nr Pr st 10 st

22-420 4:50 35:-

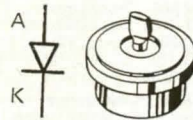

Bildiod. Högeffekt kiseldiod avsedd för bilar med växelstrs.generatorer men kan givetvis även användas för andra ändamål t.ex. batteriladdare. RMS 75 V, 25 A.

22-2226, katod till hölje.

22-2227, anod till hölje.

Pr st 25:-, 10 st 215:-

140

Kiseldiod. 1 Amp. Storlek 5 x 2,5 mm.

Nr Max AC Pr st 10 st

22-105 140 V 1:20 6:70

22-107 560 V 1:50 9:50

Kiseldiod 3 Amp. Storlek 7,5 x 9,55 mm.

Nr PIV Pr st 10 st

22-2268 200 2:90 20:-

Zenerdiod för stab.-nättaggregat m.m. Tolerans 5%, effekt 500 mW. Finns i följande värden: 3,3 V, 3,9 V, 5,6 V, 6,2 V, 6,8 V, 9,1 V eller 12 V. Uppgiv värde.

Nr Pr st 10 st

22-2223 1:85 11:-

Switch-diod.

Typ 1 N 4148. Universal kisel. 75 V, 100 mA.

Nr Pr 10 st 100 st

22-379 9:- 50:-

Germaniumdiod AA 117. 90 V, 50 mA. Lämplig för kristallmottagare m.m.

Nr Pr st 10 st

22-3206 8:50 69:-

OBS! ALLA PRISER INKL. MOMS

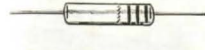

Ytstriktsmotstånd. Tolerans 5%. 0,25 eller 0,5 W-motstånd är förp. 5 st eller 100 st per värde.

Värden: 10, 15, 27, 33, 39, 47, 56, 68, 82, 100, 120, 150, 180, 220, 270, 330, 390, 470, 560, 680, 820, 1 K, 1,2 K, 1,5 K, 1,8 K, 2,2 K, 2,7 K, 3,3 K, 3,9 K, 4,7 K, 5,6 K, 6,8 K, 8,2 K, 10 K, 12 K, 15 K, 18 K, 22 K, 27 K, 33 K, 39 K, 47 K, 56 K, 68 K, 82 K, 100 K, 120 K, 150 K, 180 K, 220 K, 270 K, 330 K, 390 K, 470 K, 560 K, 680 K, 820 K, 1 M, 1,5 M, 2,2 M, 3,3 M, 4,7 M.

12-764. Max belastning 0,25 W.

Pr 5-förp. 1:90

Pr 100-förp. 25:-

Motståndssats. 5 st av varje ovanstående värde 0,25 W = 62 x 5 förp.

12-764-105 117:-

12-774. Max belastning 0,5 W.

Pr 5-förp. 2:30

Pr 100-förp. 30:-

Motståndssats. 5 st av varje ovanstående värde 0,5 W = 62 x 5 förp.

12-774-105 142:-

Motståndssats innehåller 50 st sorterade motstånd. Tre olika sortiment finns.

Nr 32-51 Pr sats 6:-

Bussningar av svart gummi. För kabelgenomföring m.m., för ca 1-2 mm plåt. Mått diam. mm.

Nr	A mm.	B mm.	C mm.	10 st	100 st
22-139	9	6	3	8:50	70:-
22-140	11	8	6	8:50	70:-
22-141	14	10	8	7:50	62:-
22-143	20	16	10	11:50	94:-
22-144	28	21	12	17:50	143:-
22-145	25	19	15	19:-	155:-
22-146	30	22	16	21:-	172:-

Sats 22-156, ett sortiment med 2 av varje av ovanst. bussningar.

Pr sats 22:-

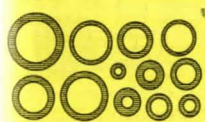

Brickor, av ca 1 mm tjock, röd vulcanfiber. Mått inne diam. x yttre diam. i mm. Förpackade i påsar. Priset pr påse.

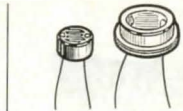

Fotomotstånd m. ett ljuskänsligt spårskikt som ändrar ledningsförmågan i förhållande till ljuset. Känsligt även för svagt ljus. Användes till många styr- och koppl.ändamål i den moderna automationen.

Nr 22-1420. Fotomotstånd 50 Mohm, vid 10 Lux 100 K ohm och vid dagsljus (utan sol) 2 K ohm. Max inre belastning 100 mW. Max 150 V. Diam. 8 mm.

Pr st 13:-, 10 st 106:-

Nr 22-1421. Fotomotstånd 2 M ohm, vid 10 Lux 5 K ohm och i dagsljus under 100 ohm. Max inre belastning 500 mW. Max 200 V. Diam. 14 mm.

Pr st 36:-, 10 st 307:-



Thermistor K 164 25°. Max temp. 125°. Lämplig som temperaturreferens till nollsp.switch och triac vid effekterglering av värmeapparater. Finns i följ. värden: 150, 4,7 k, 22 k, 47 k, 150 k. Uppge värde.

Nr Pr st 10 st

22-2221 4:90 37:-

Transientskydd S 10K 250.

12-2122 5:-



Elektrolytkondensator Nr 12-933 i isolerat miniatyrutförande. Tolerans +50 - 10%. Ange värden

Värdet i µF/Volt.

Nr	1 st	10 st
6. 470/25	7:50	57:-
7. 1000/25	9:-	72:-
8. 2200/25	14:50	119:-
9. 4700/25	24:-	200:-
11. 10/63	5:-	37:-
13. 22/63	5:-	37:-
14. 47/63	5:30	40:-
16. 100/63	5:60	44:-
18. 220/63	7:50	58:-
19. 470/63	12:-	97:-
20. 1000/63	20:50	175:-

Nr	µF	Max V	Pris
22-1165	5	18-	-
22-1107	1000	40	10:-
22-1111	2200	40	19:50

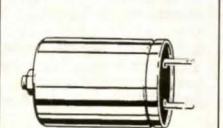

Elektrolytkondensator Nr 12-932, bägartyp med skruvanslutning (M8) och krympslangisolering. Tolerans +50 - 10%. Ange värden

Värdet i µF/Volt.

Nr	1 st
1. 2.200/40	29:-
4. 2.200/63	46:-

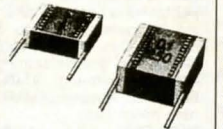

Kondensator Nr 12-930, metalliserad polykarbonatkondensator i skiktutförande med radiella anslutningstrådar för montage på mönsterkort. Rastermått 7,5 mm. Ange värden

Nr	100 V	1 st	10 st
1.	0,1 µF	2:20	17:-
2.	0,15 µF	2:50	19:-
3.	0,22 µF	3:-	22:-
4.	0,33 µF	3:20	25:-
5.	0,47 µF	3:40	28:-
6.	0,68 µF	4:-	32:-
7.	1 µF	4:30	38:-
8.	0,015 µF	2:-	16:-
9.	0,022 µF	1:90	14:-
11.	0,033 µF	1:90	14:-
13.	0,047 µF	1:90	14:-
14.	0,068 µF	2:40	18:-

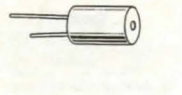

Elektrolytkondensator i miniatyrformat med radiella anslutningstrådar. Tråдавstånd ca 2,5 mm. Storl. 5 x 11 mm. Lev. i 10 pack.

Nr värde µF/V Pr förp.

12-3266-1 10/16 9:-

12-3266-2 22/25 10:-

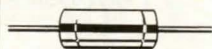

Kondensator Nr 12-929, polypropylenkondensator med låg förlustfaktor. Spänning 160 V, tolerans + - 2,5%. Ange värden

Nr	1 st	10 st
1.	47 pF	2:50 20:50
2.	68 pF	2:50 20:50
3.	100 pF	2:50 20:50
4.	150 pF	2:20 18:-
5.	220 pF	2:20 18:-
6.	330 pF	2:20 18:-
7.	470 pF	2:20 18:-
8.	680 pF	2:20 18:-
9.	1.000 pF	2:20 18:-
11.	1.500 pF	2:30 18:50
13.	2.200 pF	2:30 18:50
14.	3.300 pF	2:30 18:50
16.	4.700 pF	2:30 18:50
18.	6.800 pF	2:80 21:-
19.	10.000 pF	2:80 21:-
20.	15.000 pF	3:- 24:-
21.	22.000 pF	3:20 26:-
22.	33.000 pF	4:- 32:-

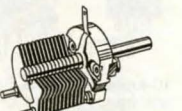

Vridkondensator 22-1135, miniatyr, med keramik gavel 25 x 30 mm och axel 6 mm diam. Plattorna av försilvrad mässing.

Max pF

20 100

53:- 74:-

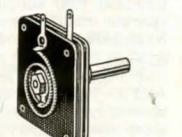

Vridkondensator, liten modell, pertinaxisolerad. Med 6 mm axel. Storlek 24 x 24 mm.

Nr Kapac. pF Pris

22-271 500 34:-

HALVLEDARE



Operationsförstärare typ 741. Välkänd IC-krets m. stort användningsområde. Bl.a. i förstärkarkopplingar, stab. nätaggregat, digitala mätinstrument m.m.
Nr Pr st 10 st
22-1444 4:30 36:—



Optokopplare för galvaniskt skild överföring av signaler och nivåer.

PC 817. CTR min. 50%. Max IC 50 mA. Uce 35 V. Transistorutgång. Sockel 4-pin DIL.
Nr 22-993 6:80

PC 703. CTR 100%. Max IC 50 mA. Uce 35 V. Transistorutg. med utdragen basanslutning. Sockel 6-pin DIL.
Nr 22-994 10:50

PC 815. CTR min. 600%. Max IC 80 mA. Uce 35 V. Darlington utg. Sockel 4-pin DIL.
Nr 22-995 11:50

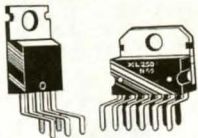

IC-krets TDA 2003. Speciellt framtaget för LF-förstärkare i bilradio men kan även användas i andra sammanhang. Förstärkaren har 5 olika skydd och kan kortslutas på utgången utan att kretsen förstörs. Uteffekten är 10 W vid 2 ohm och $V_s = 14,4$ V. Kapseln är i princip en TO-220 men med 5 ben (pentawattkapsel). Datablad med kopplings-exempel medföljer.
Nr 22-1450 14:—

IC-krets TDA2004/L250 i 11-pinnars MULTIWATT sockel. Två förstärkare i samma hölje kan köras i stereo eller bryggkoppling. Ger $2 \times 6,5$ W vid 4 ohm (2×11 W/1,6 ohm), eller i bryggkoppling 20 W/4 ohm. $V_s = 14,4$ V. Säkrad mot överbelastning och kortslutning.
Nr 22-2190 24:—



AD-omvandlare ICL 7136 för direktdrivning av 3 1/2 siffrors LCD-display. Pin-kompatibel med ICL 7106. Matningsspänning + 9 V. 40-pin DIL.
Nr 22-3408 59:—



Nollspänningsswitch. TDA 1023 Används för att styra triacs i nollgenomgångsapplikationer. Minskar risken för HF-störningar. Schema medf. Nr 22-3040 24:—
Motstånd. Trådl. 6,8 K ohm, 9 W. Att anv. i samband med ovanst. nollsp.switch i kopplingar för temperaturreglering.
Nr 22-941 8:—



Kontaktstrips för upp till 5 siffror. Ansl. för virning eller lödning. Längd 63,5 mm.
Nr 22-3015 Pr st 28:—

Spänningsregulator. L 200. Lämplig för batterieliminatörer, mindre laddare m.m. Variabel utspänning. 2,85 V–36 V. Utströmmen reglerbar upp till 2 A. Spänningsstabilitet 0,5%/1,5 A. Regulatorn, som inryms i en 5-bens pentawattkapsel, innehåller 33 transistorer och 6 dioder. Den har inbyggt skydd för överbelastning och överhettning. Datablad med kopplingsanvisning medföljer.
Nr 22-2167 16:50



Integrerad krets, typ 723. Stabiliserad spänningsregulator, medger yttre inställning av önskad spänning, 2–37 V. Lämnar 150 mA ut, högre utström erhålles med yttre effektransistor t.ex. 2 st 2N3055. Förslag på kompl. nätaggregat medföljer.
Nr Pr st 10 st
22-1445 5:70 48:—



Driver-krets 4511 BE för 7-segm. LED sifferindikator (22-3012–3013). I 16 p. sockel.
Nr Pr st 10 st
22-1819 7:— 56:—



Sifferindikator (ekv. FND). Röd 7-segments display. Sifferhöjd 12,7 mm. Drivsp. 1,7–2 V/20 mA/segm.
Nr 22-3012 Gemensam anod.
Pr st 22:— 10 st 188:—
Nr 22-3013 Gemensam katod.
Pr st 22:— 10 st 188:—

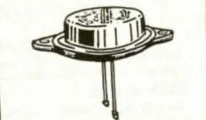

Transistor 2 N 3055 (NPN) Kisel. Hölje TO-3, Vco 60 V. Ic 15 A, Ptot 117 W.
Nr Pr st 10 st
22-1438 9:50 85:—
Transistor MJ 901. Kisel. Hölje TO-3, Vco 60 V. Ic 15 A, Ptot 117 W. Darlington med hög tärkning. Kapsel TO-3.
Data: Vce 80 V max. ICA A max. hFE 1000. PNP. Nr Pr st 10 st
22-2039 6:— 39:—

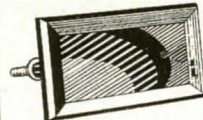

Displayfönster. Svart ram med rött glas. För ovanstående sifferindikator. Storlek 38 x 68, -81, -94 mm. Uppgiv siffror vid beställning.
Nr 22-3014-4 64:—
Nr 22-3014-5 65:—
Nr 22-3014-6 66:—

Spänningsregulatorer med fast utspänning. Kortslutningssäkra. Max insp. 35 V. DC. Toleransutsp. ±5%. Kapsel TO-220.

Nr	Typ	Utsp/v.	Max utström/A	Pr st
22-3380	7805 CV	+ 5	1,5	4,70
22-3381	78905 CV	+ 5	2,0	7,90
22-3382	7812 CV	+ 12	1,5	4,70
22-3383	78512 CV	+ 12	2,0	7,90

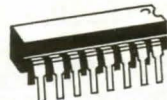

Interface-krets 232. För datakommunikation. Matningsspänning +5 V. Yttre komponenter 4 st kondensatorer 10 µF/16 V. (t.ex. 12-3266-1). 16 pol. DIL.
Nr 22-3384 35:—

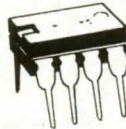

IC-krets NE 555 P. Välkänd timerkrets med många användningsområden.
Nr Pr st 10 st
22-3008 4:90 34:—



DIP-switch, 8-pol. strömställare i lågprofilutförande. Guldp. kontakter. Storlek kåpa 21 x 7 x 2,3 mm.
Nr 22-3042 15:—

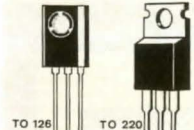

Transistor. Hölje TO-126. Vceo 100 V. Ic 1,5 A. Ptot 8 W.
Nr Typ Pol Pris
22-1251 BD 139NPN 4:80
22-1252 BD 140PNP 4:80

Transistor. Hölje TO-126. Vceo 60 V. Ic 4 A. Ptot 40 W.
Nr Typ Pol Pris
22-1283 BD 439NPN 7:—
22-1289 BD 440PNP 6:50

Transistor. Hölje TO-220. Vceo 60 V. Ic 12 A. Ptot 75 W.
Nr Typ Pol Pris
22-1258 BD 707NPN 9:—
22-1259 BD 708PNP 9:—

Transistor. Darlington. Hölje TO-126. Vce 10 V. Ic 4 A. Ptot 40 W. hFE 750 (typ).
Nr Typ Pol Pris
22-1279BD 677A NPN 7:90
22-1280 BD 678A PNP 7:90



Kiseltransistorer NPN LF.
Nr Typ BC Hölje Pris
22-2236 Typ BC 107 = 2N929, 2N930 TO 18 3:50
22-2207 Typ BC 140 = 2N3241 A, 2N3704 TO 39 5:30
22-3164 Typ BC 337 TO 92 1:60
22-1437 Typ BC 547 B = BC 237 B TO 92 1:60
22-1462 Typ BC 548 B = BC 238 B TO 92 1:60

Kiseltransistorer PNP LF.
22-3165 Typ BC 327 TO 92 2:30
22-1432 Typ BC 557 B = BC 307 B TO 92 1:60
22-1433 Typ BC 558 B = BC 308 B TO 92 1:60

Kiseltransistorer NPN HF.
Nr Typ Vceo Hfe fTmhz Hölje Pris
22-2300 BF 240 40 65–220 380 TO92V 3:40
22-2301 BF 494 30 typ 115 260 TO 92V 3:60
22-2302 BF 495 30 typ 67 200 TO 92V 3:60

Kylelement. Toppkylfläns. passar transistorer med TO-3 kapsel. Anv. som komplement till andra kylare. Kh = 12°/W. Storlek 40 x 27 x 19 mm.
Nr 22-2177 19:50

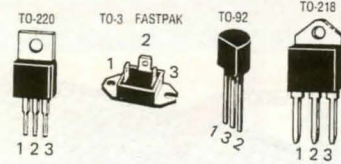

Triacs. 1 = MT1 2 = MT2 3 = G
Nr IGT I V Hölje Pris
22-3003-4 25 mA 4 A 600 V TO-220 14:—
22-3003-6 50 mA 6 A 600 V TO-220 14:—
22-3003-10 50 mA 10 A 600 V TO-220 18:50
22-3003-15 50 mA 15 A 600 V TO-220 23:—
22-3003-25 80 mA 25 A 600 V TO-3 FP 69:—
22-3162 100 mA 40 A 600 V TO-218 59:—
22-3003-8 10 mA 0,8 A 400 V TO-92 6:50

Thyristorer 1 = K 2 = A 3 = G
Nr IGT I V Hölje Pris
22-3005-3 0,2 mA 3 A 400 V TO-220 9:—
22-3005-6 0,2 mA 6 A 400 V TO-220 10:50
22-3005-10 0,2 mA 10 A 400 V TO-220 11:50
22-3005-20 25 mA 20 A 600 V TO-220 16:50
22-3163 50 mA 65 A 600 V TO-218 54:—
22-3005-8 0,2 mA 0,8 A 400 V TO-92 5:50

Triggdioder "Diac".
Nr 12-3004 30 V 3:20
Nr 12-3286 10 V t. ex. direkt från TTL/CMOS 5:50

Quadrac med inb. triggdiod.
Nr Typ I V Hölje Pris
22-3041 10 A 600 V TO-220 17:50

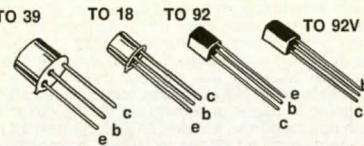

Kylmodul för TO 220. Förborrade hål, gänga M3. Storl. 23 x 12 x 6,5 mm.
Nr 22-2171 46:50

Kylelement. Svarteloxerat. Kh = 2°/W. Oborrat. Storlek 88 x 75 x 35 mm.
Nr 22-2171 46:50

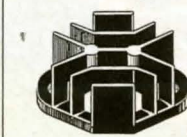

Kylelement. Fingerkylkropp anv. för montering på kretskort. Svarteloxerad. Kh = 6°/W. Borråd för TO-3. Storlek 45 x 45 x 26 mm.
Nr 22-2176 15:50

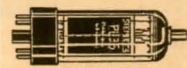

RADIORÖR
Typ Pris
23-193 ECC 82 50:—
23-191 ECC 83 53:—
23-249 ECC 85 53:—
23-295 EL 34 79:—
23-213 EL 84 53:—
23-306 EL 86 53:—
23-326 PCF 200 76:—
23-327 PCF 201 24:—
23-315 PCF 802 55:—
23-268 PCL 84 52:—
PCL 85 = PCL 805
23-317 PCL 86 55:—
23-316 PCL 805 55:—
PL 500 = PL 504
23-290 PL 504 70:—
23-330 PL 508 90:—
23-331 PL 519 179:—
PL 519 = PL 509
23-334 PY 500 A 95:—

Rörhållare av bakelit. 8-polig oktalssockel.
Nr Pr st 10 st
22-1070 9:50 77:—



Kylmodul för TO 220. Förborrade hål, gänga M3. Storl. 23 x 12 x 6,5 mm.
Nr 22-3157 11:50



Isolerskydd för transistorer med TO-3 kapsel.
Nr Pr st 10 st
22-2178 5:90 49:—
Monteringsatts för transistorer typ TO-3. Består av glimmerskiva, 2 bussningar, skruv, mutter samt lödöra.
Nr 22-1619 5:—
Monteringsatts för transistorer typ TO-220, TOT-32, TOP-3.
Nr 22-1620 5:—

UPPGE KUNDNUMMER VID BESTÄLLNING

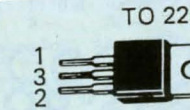

1 = input 3 = ground 2 = output

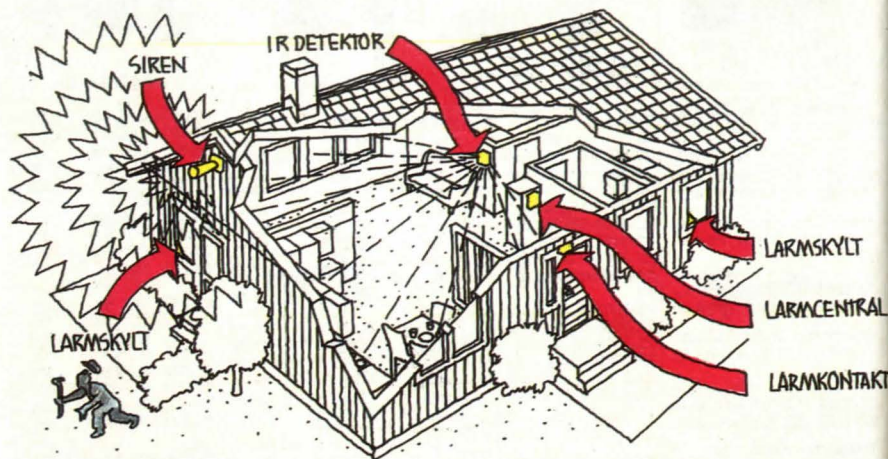

SÅ HÄR FUNGERAR CLAS OHLSONS LARMSATS.

Innan du går aktiverar du larmet med larmcentralens nyckel och du har 60 sek. på dig att gå ut. En grön blinkande lampa indikerar utgångsfördröjningen. När lampan slutat att blinka och övergått till fast sken kommer larmcentralen med hjälp av IR-detektor och larmkontakt att bevakna huset. Om tjuven lyckas ta sig in i huset och kommer in i IR-detektorns avkänningsområde (streckade linjer i bild) kommer ett larm att utlösas och sirenen ljuder. Larmtiden är inställbar mellan 0,5 - 10 min. och när denna tid gått ut återupptas bevakningen. Om någon vill sabotera larmet genom att klippa av kablarna till sirenen, IR-detektorn eller öppna larmcentralen kommer även här ett larm att utlösas. Detta gäller även då larmet inte står och bevakar d.v.s. dygnet runt. Blir det strömavbrott påverkar detta inte bevakningen därför att ett laddningsbart batteri, som hela tiden får underhållsladdning, finns i centralen. Om spänningen i batteriet av någon anledning blir för låg varnar centralen dig detta genom en liten summer. När du kommer hem och öppnar dörren kommer en liten summer att påminna dig om att larmet är under bevakning. Detta för att du inte ska glömma att stänga av larmet. Ingångsfördröjningen är inställbar 1 - 30 sek.



Larmsats, grundsats, innehåller 1 st larmcentral 32-965, 1 st IR-detektor 32-785, 1 st eliminator 32-856, 1 st batteri 32-3142, 1 st larmkontakt 22-865, 1 st hornhögtalare 32-2325, 1 st spikförp. 21-196, 100 st klammer 22-1154 (5-7 mm), 25 m ledning 49-75, 25 m ledning 49-9, 10 m 49-99, 4 st larmdekaler. Läs mer om dessa artiklar på efterföljande sidor. Givetsvis kan man också komplettera denna grundsats med flera larmartiklar som t.ex. IR-detektorer, larmkontakter, glaskrossdetektorer, blixtljus, sirener m.m. Svensk bruksanvisning medföljer. 42-1443 1650:—



4 st självhållande larmdekaler medföljer larmcentralerna.

Larmcentral AE1, HA871 med möjlighet att dela upp ett inbrottslarm i fyra olika sektioner. Sektion 1. Utan fördröjning. Inkopplad oavsett om larmcentralen är till- eller fränkopplad. Lämplig för t.ex. brandlarm, rökdetektorer, larmknappar m.m. Sektion 2. Utan fördröjning. Lämplig för fönster, sidodörrar m.m. Sektion 3. Med eller utan fördröjning. Fördröjning i kombination med sektion 4. Lämplig för ytterdörr. Hölje av kraftig plåt med lås. Monteras på vägg. Tangentbord för till- och fränkoppling av larmet med 4-siffrig inställbar kod, samt för in- och urkoppling av sektioner. För att larmcentralen skall fungera både vid normaldrift och strömavbrott finns plats för ett laddningsbart batteri 12 V 1,2 Ah (t.ex. 32-3142) som laddas automatiskt vid normaldrift. Drivspänning 16 VAC (t.ex. transformator 32-3443). Förbrukning 20 VA. Till varje larmgång kan både N.O. och N.C. kontakter kopplas och larmslingan avslutas med ett slutmotstånd (motstånd medföljer). Med ljus och ljudindikering för olika funktioner. Larmtiden inställbar 0,5 - 10 minuter. Tidsfördröjning vid till- och fränkoppling av larmet. Larmutgång LF (sirenljud) för anslutning av två hornhögtalare 8 ohm t.ex. 32-2325 (tidsbegränsad). En kontinuerlig och en tidsbegränsad larmutgång. Slutande reläkontakter för inkoppling av larmdon. Kontaktkapacitet max. 3A. Utgång för drivning av yttre larmdetektorer. 12 V max. 0,5A. Mått 258 x 172 x 74 mm. Lev. utan larmgivare, batteri, transformator, högtalare och larmdon.

Nr 32-3342 Pr/st 995:— 10 st 7995:—

Larmcentral HA-841D. Lika 32-965 men med knappsats för till och fränkoppling av larmet med 4-siffrig programmerbar kod som vid behov kan ändras.

Nr 32-3329 Pr/st 790:— 10 st 6900:—

Larmcentral AE1 HA-841 i kraftig plåtlåda med lås. För väggmontering. Lämplig central för skydd av hem, sommarstugor, mindre företag m.m. Till larmcentralen kan de flesta typer av givare anslutas. T.ex. IR-detektor 32-785, magnetkontakter 22-865, 22-853. Fyra larmgångar, normalt öppna (N.O.) och normalt slutna (N.C.) både med och utan fördröjning (utpasseringsfördröjning 60 sek inpasseringsfördröjning ställbar 1 - 30 sek). Larmcentralen är försedd med ljus och ljudindikering på flera viktiga funktioner. Larmtiden inställbar 0,5 - 10 min. Larmutgångar: LF-signal (sirenljud) för anslutning av hornhögtalare 8 ohm t.ex. 32-2325 och två slutande reläutgångar kontakt kapacitet 3 A. Utgång för drivning av yttre larmdetektorer 12 V 0,5 A. Med nyckelströmbrytare. Möjlighet att ansluta yttre avstängningsströmbrytare med växlande kontakt t.ex. 25-536. Drivs med batterieliminatör 12 - 13,8 V 10 W min tex 32-856, och batteri (som också fungerar som reservkraft vid strömavbrott) tex 8 st R14 batterier eller tex laddningsbar ackumulator t.ex. 32-3142 som laddas automatiskt. Mått 230 x 170 x 70 mm. Levereras utan larmgivare, batterieliminatör, högtalare och batterier.

Nr 32-965 Pr/st 680:— 10 st 5800:—

Förbikopplare/kodströmbrytare. Genom att trycka in en 4-siffrig inställbar kod kan man koppla till och från larmet utan att befinna sig vid larmcentralen. (Passar 32-965, 32-3329, 32-3342). Låsa och låsa upp ett elektriskt dörrlås. Infäld eller utanpåliggande montering. 12 tangenters knappsats. Ljusedindikering för drivspänning, larmminne, och inkopplat larm. Drivspänning 6-16 V DC/max 130 mA. Reläutgång (N.C., N.O.) max 24 V DC 1A. Sabotageskyddsbytare N.C. För inkoppling behövs minst 12-ledad kabel. Storlek 114 x 70 x 36 mm.

Nr 32-3341 335:—

Förslag till lämplig installationskabel

Kabel	Magnetisk larmkontakt	Vibrationskontakt	IR-detektor* (installation utan sabotage-skydd)	Mikrovågs-givare	Glaskross-* detektor (installation utan sabotage-skydd)	larmdon sirener mm.
2-ledare 49-99	X	X				
4-ledare 49-9			X	X	X	
2-ledare 49-104 eller 49-75						X

*OBS! Vid installation med sabotage-skydd måste minst 6-ledad kabel användas t.ex. 49-68. Kabelklammer och spik se sid. 155.



IR-/Mikrovågsdetektor i samma enhet. Kombinationen av passiv IR- och mikrovågsteknik gör att detektorn har god känslighet och förorsakar mycket sällan falsklarm. För att ett larm skall utlösas måste både IR- och mikrovågsgivaren påverkas. 2-4 steg inom avkänningsområdet räcker för att ett larm skall utlösas. Monteras på vägg inomhus. Avkänningsområde 11 x 9 m. Lysdiodindikering för gånge. Drivspänning 12 V/35 mA. Sabotageskydds brytare (N.C.). Alarmutgång (N.C.). Kontaktkapacitet 30 V DC/500 mA. Storlek 130 x 60 x 70 mm.

Nr 32-3578 1395:—

IR-/ Mikrovågsdetektor. Samma teknik som 32-3578 men med avkänningsområde max 36,5 x 3 m. (kan justeras). Drivspänning 10,5 V-16 V DC/140 mA. Sabotageskydds brytare (N.C.). Alarmutgång (N.C., N.O.). Kontaktkapacitet 130 V DC/50 mA. Storlek 203 x 152 x 110 mm. Lev. med hållare för väggmontering.

Nr 32-3331 1980:—



Elektronisk sirén med pulserande intensivt "Woi Woi Woi"-ljud. Ljudnivå ca 110 dB. Likström 6-12 V/1 A. Storl. 5 x 130 mm.

Nr 32-374 Pr st 10 st
159:— 1295:—



Siren av plast med extra starkt "woi woi" ljud. Ljudnivå 120 dB. Drivspänning 12 VDC/1,5 A. Storlek L 230, B 200, H 160 mm.

Nr 32-465 245:—



Blixtvarningsljus, s.k. stroblikt, ger intensivt blixtande sken. Kan användas som tyst varningslarm. Diam. 68 mm. höjd 104 mm. Drivspänning 12 V DC. Med rött sken.

Nr 32-682 159:—



Hornhögtalare av plast för inom eller utomhusbruk. Max. belastning 15 W. Impedans 8 ohm. Diam. 137 mm. Längd 125 mm med ställbart fäste.

Nr 32-2325 Pr st 74:— 10 st 569:—

Infraröd detektor. Högkänslig passiv infraröd detektor känner IR-strålningen från en person som rör sig i avkänningsområdet (90° max. 12 m). Lysdiodindikering av flera viktiga funktioner. Möjlighet att koppla in ytterligare larmdetektorer t.ex. IR-detektor 32-785, magnetiska larmkontakter 22-865 och 22-758. Inställbar larmtid 0-3 min. In- och utpasseringsfördröjning. Försedd med sabotageskydd och inbyggd sirén 105 dB på 1 m med nyckelströmbrytare. Drivs med batteriladdare 16 V, 300 mA t.ex. 32-3224. Inbyggd ackumulator vid strömbrott. Utgång för drivning av yttre larmdetektor 12 V 100 mA, yttre sirén 12 V 1 A. Reläutgång, enpolig växling, kontaktkapacitet 12 V/2 A. Larmgångar normalt öppna (N.O.) utan fördröjning, normalt slutna (N.C.) med fördröjning. Mått 250 x 150 x 56 mm.

Nr 32-785 1250:—



Larmkontakt, ger kontakt vid vibration (N.O.). För t.ex. bilar, fönster m.m. Max 50 V DC, 0,1 A. Max effekt 5 W. Storlek 57 x 22 x 17 mm.

Nr 22-864 Pr st 10 st
39:50 315:—



Magnetisk larmkontakt inkapslad i plastkåpa, magnet och ett tungelement var för sig. Max 220 V DC, 0,5 A. Max effekt 50 W. Påverkningsavstånd 15 mm. 1-polig brytande och slutande funktion. Längd 62 mm. Med skyddskåpa för spänning.

Nr 22-866 Pr st 10 st
89:— 695:—



Magnetisk larmkontakt inkapslad i plastkåpa, magnet och ett tungelement var för sig. Max 50 V DC, 0,1 A. Max effekt 6 VA. Påverkningsavstånd 12 mm. Vid öppning, brytande funktion. (N.C.) Längd 50 mm.

Nr 22-865 Pr st 10 st
34:— 279:—

Magnetisk larmkontakt, som ovan. Vid öppning slutande funktion (N.O.).

Nr 22-853 Pr st 10 st
34:— 279:—

Nr 32-3354 795:—



Larmcentral HA-25 med inbyggd passiv IR-detektor, känner IR-strålningen från en person som rör sig i avkänningsområdet (90° 12 m). Lysdiodindikering av flera viktiga funktioner. Möjlighet att koppla in ytterligare larmdetektorer t.ex. IR-detektor 32-785, magnetiska larmkontakter 22-865 och 22-758. Inställbar larmtid 0-3 min. In- och utpasseringsfördröjning. Försedd med sabotageskydd och inbyggd sirén 105 dB på 1 m med nyckelströmbrytare. Drivs med batteriladdare 16 V, 300 mA t.ex. 32-3224. Inbyggd ackumulator vid strömbrott. Utgång för drivning av yttre larmdetektor 12 V 100 mA, yttre sirén 12 V 1 A. Reläutgång, enpolig växling, kontaktkapacitet 12 V/2 A. Larmgångar normalt öppna (N.O.) utan fördröjning, normalt slutna (N.C.) med fördröjning. Mått 250 x 150 x 56 mm.

Nr 32-870 1250:—



IR-larm. Batteridrivet (2 st batterier typ R6 medföljer ej). För bevakning av rum eller dörröppning. Kan t.ex. användas som rese-larm. Inbyggd summer som ljuder i 6 sek. eller kontinuerligt tills larmet stängs av. Avkänningsområde 6 m, 70°. Strömförbrukning 150 µA, vid larm 25 mA. Storlek 110 x 75 x 40 mm. Vikt inkl. batterier 150 g.

Nr 32-3340 295:—



Elektronisk vakt. Ett batteridrivet IR-larm som är lätt att installera. Drivs med 2 st 9 V batteri typ 6LF22 (medföljer ej). Inbyggd siren ca 95 dB. Nyckelströmbrytare. Räckvidd 2 m. In och utpasseringsfördröjning. Storlek 135 x 90 x 55 mm.

Nr 32-911 295:—

Dörrvakt som ger ifrån sig ett ding-dong ljud när någon passerar. Lämplig att användas i butiker, kontor, hemmet m.m. Drivs med 2 st batterier typ R 14 (medföljer ej). Kan ställas på bord eller hängas på vägg. Avkänningsområde ca 5 m. Fungerar ej i mörker. Storlek 115 x 80 x 60 mm.

Nr 32-375 89:—

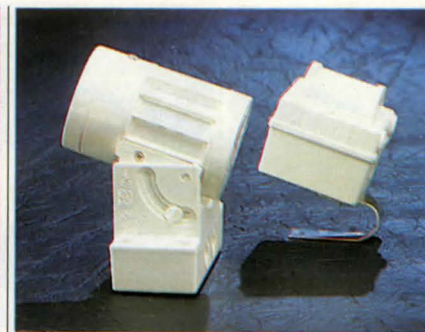

Rörelsevakt LUXOMAT 200. Den automatiska strömbrytaren. Värmesensorn känner av den av människor, djur, bilar utsända värmeinstrålningen. Avkänningsvinkel 200°, räckvidd ca 14 m. Inkopplingstiden är ställbar 10 sek. - 10 min. Med hjälp av ett inb. skymningsrelä kan man koppla bort funktionen under dagtid och låta LUXOMAT 200 enbart vara inkopplad under skymning och mörker. LUXOMAT 200 har många användningsområden, entreer för hus, kontor, garageinfarter, industriområden och byggarbetsplatser tillsammans med arbetsstrålkastare, larmsignaler. Kapsling IP 44. Sköljtätt utförande. S-märkt.

Nr 32-2299 668:—



Rörelsevakt LUXOMAT 200. Den automatiska strömbrytaren. Infraröd detektor känner av, t.ex. en person i rörelse på ett avstånd av upp till 12 m. (Avkänningsområde 110°). Anv.område: Fabrik, trapphus, garage, entréer, skyltfönster m.m. Kopplas till belysning, kan även kopplas till larmsiren för bevakning. Inställbar inkopplingstid 12 s till 12 min. Dagfunktion kan kopplas. Anslutes till 220 V. Utgång 220 V/2200 W (10 A ohmsk last). Skyddsform IP 44 (sköljtätt utförande). Storl. 66 x 77 x 75 mm. S-märkt.

Nr 32-3299 498:—



Dörrvakt. Reagerar för det lågfrekventa ljud (infraljud) som uppstår, av tryckförändringen, när en dörr eller ett fönster öppnas in till ett rum. Monteras på vägg. Avkänningsområde 465 m². Inställbar känslighet. 2-tons gong-gong ljud. Volymkontroll. DC-uttag. Drivspänning 12 V/120 mA. Storlek 115 x 72 x 27 mm.

Nr 32-3343 295:—

Batterieliminatör till dörrvakt 32-3343.

Nr 32-3344 84:—

Skåplarm. Ett larm med inbyggd summer. Ljudnivå ca 95 dB. Lämplig att placeras i medicinskåp, lädör och andra ställen som man vill bevakas. Aktiveras, efter ca 5 sek. av ljuset, när en låda eller skåpdörr öppnas. Lämpligt batteri 1 st 9 V alkaliskt typ 6LF22 (medföljer ej). Storlek 90 x 65 x 23 mm.

Nr 32-3353 49:—



Brandvarnare för villa, lägenhet, fritidshus. Känner av både synlig och osynlig rök. 9 V batteri medföljer. Testad och godkänd.
Nr 32-118 78:-



Cykel- och MC-larm. Fäste för fastskruvning medföljer. Aktiveras när larret kommer i rörelse. Nyckelströmbrytare. Drivs med 1 st batteri typ 6F22 (medföljer ej). Storlek 79 x 49 x 31 mm.
Nr 32-278 169:-



Vattennivåvakt med larm. 90 cm ledning med givare som t.ex. kan placeras på golvet, under diskmaskin eller på badkarskanten. Larret ljuder när givaren kommer i kontakt med vatten. Storlek 116 x 63 x 27 mm. Passande batteri 1 st typ 6F22. (Medföljer ej).
32-394 69:-

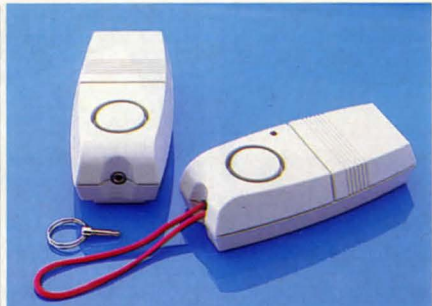

Överfallsalarm för personligt bruk i en nödsituation. Inbyggd siren 90 dB. Aktiveras genom att dra ur en propp. Plasthölje med clips för festsättning i t.ex. bället. Drivs med 1 st batteri 9 V typ 6F22 (medföljer ej). Storlek 110 x 50 x 35 mm.
Nr 32-245 98:-

Dörrlarm. Kan hängas på ett dörrhandtag och larmar när det kommer i rörelse. Inbyggd siren 90 dB. Drivs med 1 st batteri 9 V typ 6F22 (medföljer ej). Storlek 110 x 50 x 30 mm.
Nr 32-246 110:-



Fotocell. Av reflektortyp. Takenaka AR 5 MD. Ljuskälla infraröd LED. Matningssp. 24-240 V AC eller DC. Utgång relä enpolig växling 250 V/2 A. Kapsling IP 66. Räckvidd 5 m. Lev. med fästen och spegel. Storl. 85 x 25 x 75 mm.
Nr 32-1065 545:-



Vattenstopparen, det optimala skyddet mot vattenskador. Passar alla disk- och tvättmaskiner. Om slangen brister eller glider av stoppas vattenflödet automatiskt. Adapter för 1/2" och 3/4" rörgång.
Nr 34-614 59:-



Summer. Transistorbestyckad med hög ljudstyrka och låg strömförbrukning. Ca 93 dB vid 1 m. Storlek 40 x 20 mm.
Nr 22-572 6-24 V/20 mA
Pr st 24:-, 10 st 196:-

Melodisummer spelar 7 olika melodier i tur och ordning. Diam. 30 mm. Höjd 24 mm. Med fästörön, kan även monteras i panel. Drivsp. 3 VDC.
Nr 22-588 35:-

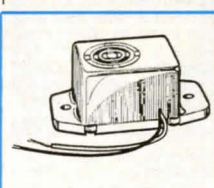

Summer. Transistorbestyckad med mycket hög ljudstyrka i förhållande till storleken, ca 70 dB vid 20 cm. Lämplig till larmapparater, ljusvarnare till bil m.m. Storlek 22 x 16 x 15 mm.
Nr 22-11 3 V/25 mA
Nr 22-6 12 V/14 mA
Nr 22-7 24 V/16 mA
Pr st 14:50, 10 st 115:-



Snackis. Högtalare med digitalt minne. Meddelanden på max 8 eller 16 sekunder kan talas in. Inbyggd kännare gör att det inlagda meddelandet återges automatiskt när någon passerar. Avkänningsområde 4-5 m vid normala ljusförhållanden. Drivs med batterieliminatör och 1 st batteri typ 6F22. Storlek 140 x 80 x 60 mm. Lev. utan eliminator och batteri.
Nr 32-187 365:-

Batterieliminatör till 32-187
Nr 32-3300 84:-



Ultraljudsalar för bil med inställbar känslighet. Känner rörelser inom 120° 3 m framför larret. Ingång för yttre larmlösare, t. ex. dörrströmbrytare eller separat larmkontakt. Fördröjning 30 sekunder för att lämna bilen. Om inte larret stängs av inom 10 sekunder utlöses larret och larmar i ca 1 min. Återgår sedan automatiskt. Lysdiodsindikering av tillkopplat larm. Med monteringsbygel. Avsedd för 12 V. Storlek 34 x 21 x 82 mm. Utgång för siren 12 V max 1 amp. Siren medföljer ej.
Nr 32-85 145:-

KÖPINFORMATION SE SID 300

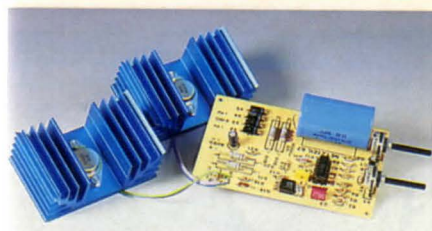

Stabiliserad nätdel med kontinuerlig inställbar strömbegränsning 1 mA till 3 ampere. Utspanningen kan varieras från 1 till 30 volt. Byggsats i modern lc teknik. Kortslutningssäker. Brumspänning 5 mV. Storlek 125 x 85 mm. Kan bl.a. användas som laddare för nickel-cadmium batterier och små blyackumulatorer. Lev. utan transformator. Förslag till komponenter. Ringkärnstransformator 32-1634, apparatlåda 32-1939. Nätsladd strömbrytare, säkringshållare, volt-ampereometer mm. se katalogen.
32-3102 345:-

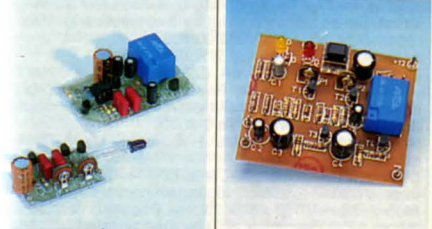

Infraljusrelä i byggsats. Består av sändare och mottagare. När den osynliga strålen bryts, slår reläet till. Kan användas som dörrbevakare, tyglarm m.m. Räckvidd 0,8-8 m. Drivspänning 12 VDC/60 mA. Reläkapacitet 5 A. Storlek sändare 40 x 30 mm, mottagare 65 x 40 mm.
Nr 32-788 225:-



Batteriurladdningsskydd. Kopplar bort förbrukaren när spänningen sjunker till inställt värde, t.ex. 11,5 V. En lysdiod indikerar och summerton ljuder i ca 8 sek. innan reläet bryter. Idealiskt för bilen, båten, husvagnen m.m. Drivsp. 8-12 V. Strömförbrukning 1-50 mA. Relä 5 A, enpolig växling. Storl. 80 x 50 mm.
Nr 32-2331 165:-

Förkopplingsats för inkoppling av en eller flera lysdioder till en varierande drivspänning, kan variera 4-30 V. Max ström uttag ca 15 mA.
Nr 32-3078 24:-

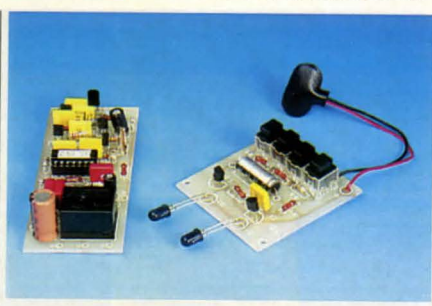

Infraröd fjärrstyrning. Består av en 4-kanals sändare och 1-kanals mottagare. Mottagare för varje kanal kan köpas separat för utbyggnad till 4 kanaler. Tekniska data sändare: drivsp. 9 V, strömförbr. 50 mA. Räckvidd ca 8 m. Storlek 50 x 57 mm. Mottagare: Drivsp. 12 V, strömförbr. 20-40 mA. Relä 5 A en pol.växling. Storlek 100 x 40 mm.
Nr 32-223 320:-

Apparatlåda passande till sändaren.
Nr 32-218 56:-
Mottagare för utbyggnad.
Nr 32-224 215:-

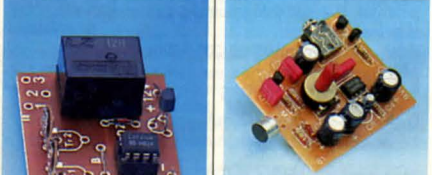

Elektronisk termostat som känner av temperaturen. Inst. område 0-90°C. Drivsp. 7-15 V 40 mA. Relä enpolig växling/5 A. Storlek 40 x 50 mm.
Nr 32-3077 112:-



Ljusrelä som kan tända och släcka lampor vid olika ljusförhållanden. Drivsp. 7-15 V DC/50 mA. Relä 5 A/enpolig växling. Storlek 40 x 50 mm.
Nr 32-3076 112:-

Parabol till parabolmikrofon 32-541. Diam. 28 cm, djup 6 cm.
Nr 32-3073 89:-



Förstärkare för parabolmikrofon. Denna högkänsliga mikrofon kan monteras i en reflektor (t.ex. halverad plastboll) för upptagning av ljud på avstånd. Volymkontroll för reglering av ljudstyrkan. Avsedd för öronmusla eller hörtelefon 8 ohm (medf. ej). Drivspänning 9 V. Storlek 55 x 55 mm.
Nr 32-541 98:-



Effektförstärkare med IC-krets. Uteffekt max 1 W. Kan t.ex. användas tillsammans med förstärkare 32-541. Drivspänning 4-16 VDC. Strömförbrukning ca 200 mA. Känslighet 1 mV. Utgångsimp. 4-8 ohm. Storl. 40 x 35 mm.
Nr 32-157 39:-

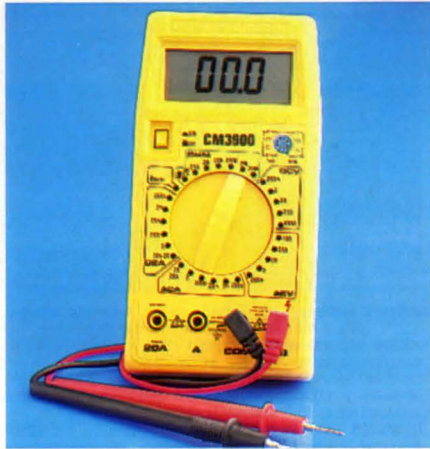

Digital multimeter Victor CM3900 med 3 1/2 siffrors big-LCD-display. 16 mm höga siffror. 30 läges vridomkopplare för mätning av DCV, ACV, ACA, resistans, diod och transistor. Överbelastningsskyddad. Indikering för (-) polaritet, överspänning och låg batterispänning.

Mätområde	Noggrannhet
DCV 0-200mV/2/20/200/1000V	± 0,5 % + 1 S
ACV 0-200mV	± 1,2 % + 3 S
0-2/20/200V	± 0,8 % + 3 S
0-700V	± 1,8 % + 3 S
DCA 0-200µA/2/20mA	± 0,5 % + 1 S
0-200mA/2A	± 1,2 % + 1 S
ACA 0-20µA/20mA	± 2,0 % + 5 S
0-200µA/2/20mA	± 1,0 % + 3 S
0-200mA/2A	± 1,8 % + 3 S
0-20µA/20A	± 3,0 % + 7 S
OHM 0-200OHM	± 0,5 % + 3 S
0-2/20/200KOHM/2MOHM	± 0,5 % + 1 S
0-20MOHM	± 1,0 % + 2 S

S = Siffror
Storlek 172 x 88 x 36 mm. Lev. komplett med utfällbart stöd, testsladdar och 1 st 9V batteri typ 6F22.
Nr 32-436 365:—



Digital multimeter Testmate 601 bordsmodell med 3 1/2 siffrig LCD-display. Käpa i plast med bordsstöd som kan ställas in flera lägen. Mätområden: DCV 200 mV/2/20/200/1000 V. ACV 200 mV/2/20/200/750 V. DCA/AC A 200 A/2/20/200/2000 mA/10A. Resistans 200 ohm/2/20/200/2000 Kohm/20 Mohm. Noggrannhet DCV ± (0,1 % + 1 siffra), ACV ± (1,2 % + 10 siffror), DCA 200 A/2/20 mA ± (0,5 % + 1 siffra), 200/2000 mA ± (1 % + 10 siffror), 10 A ± (2 % + 10 siffror). Resistans 200 ohm ± (0,3 % + 3 siffror), 2 - 2000 Kohm ± (0,3 % + 1 siffra), 20 Mohm ± (2 % + 1 siffra). Diodtest. Ingångsimp. 10 Mohm. Storlek 265 x 214 x 100 mm. Lev. komplett med testsladdar och 6 st batterier typ R20.
Nr 32-1172 995:—



32-75 32-180 32-295

Digital Multimeter TEL DM 1000-CA. 3 1/2 siffrors LCD-display med indikering för låg batterispänning och polaritet. Skydd och indikering för överbelastning. Mätområden DCV 200 mV, 2/20/200/1000V. ACV (40-400 Hz) 200 mV/2/20/200/750 V. DCA 200 µA, 2/20/200 mA, 2/20A. ACA (40-400 Hz) 200 µA, 2/20/200 mA, 2/20A. Resistans 200 ohm, 2/20/200 Kohm, 20 Mohm. Kontakttest med summer, diodtest och transistorprovare (hfe 0-1000).
Noggrannhet DCV ± 0,6% + 1 siffra. ACV ± 1% + 5 siffror.
DCA ± 1% + 1 siffra. ACA ± 1,5% + 2 siffror. Resistans ± 2% + 2 siffror. Ingångsimpedans AC/DCV 10 Mohm. Storlek 168 x 84 x 28 mm. Passande batteri 1 st 9V typ 6F22 (medföljer ej). Lev. med testsladdar.
Nr 32-75 395:—

Universalväska av nylon med kardborrelås lämplig till testinstrument. Storl. 220 x 110 x 50 mm.
Nr 32-47 24:—

Digital multimeter i fickformat Hung Chang mod. 920 R med fast monterade testsladdar. Storlek 52 x 111 x 10 mm. 3 1/2 siffrors LCD-display. Tryckknapp för frysnig av mätvärde. Vridomkopplare för DCV, ACV och Ohm. Kontakttest med summertorn och diodtest. Automatisk inställning av mätområde.
Mätområden

Mätområde	Noggrannhet
DCV 0-200 mV	± (1% + 4 siffror)
0-2/20/200/500 V	± (1% + 4 siffror)
ACV 0-2/20/200/500 V	± (2% + 8 siffror)
OHM 0-200 Ohm	± (2% + 4 siffror)
0-2/20/200/2000 Kohm	± (5% + 4 siffror)
0-20 Mohm	± (5% + 4 siffror)

Lev. i plastförpackning komplett med 2 st batterier LR 44. Passande reservbatterier 2 st 22-330.
Nr 32-180 245:—

Digital multimeter Hung Chang 921. Penntyp med ena testspinnen fast monterad på multimeteren. 3 1/2 siffrors LCD-display. Automatisk inkoppling av mätområde. Tryckknapp för "frysning" av mätvärde. Mätområden: DCV 200 mV/2/20/200/500 V. ACV 2/20/200/500 V. Resistans 200 ohm /2/20/200 kohm/20 /Mohm. Noggrannhet. DCV ± 0,7% + 2 siffror, ACV ± 1,2% + 5 siffror, resistans ± 0,7% + 3 siffror (200 ohm) - ± 2% + 4 siffror (20 Mohm). Inre resistans 10 Mohm. Lev. komplett med batterier 2 st 22-330, utbyttestestpinne (L=70 mm), testsladd, helisolerad krokodilklämma, och plastfodral. Storlek 161 x 30 x 22 mm.
Nr 32-295 349:—



Digital multimeter Victor DT-930F med 4 1/2 siffrors LCD-display. En multimeter med många funktioner och bra noggrannhet. Spännings-, ström-, motstånd-, kondensator-, transistor- och diodmätning. Frekvensräknare. Automatisk indikering vid låg batterispänning och överbelastning. Visar polaritet. Överbelastningsskyddad. Utfällbart stöd gör att multimeteren kan lutas för lättare avläsning. Knapp för "frysning" av mätvärde. Mätområden: DCV 0-200mV/2/20/200V (noggrannhet ± 0,1% ± 2 siffror)/1000V (± 0,2% ± 5 siffror). Ingångsimpedans 10 Mohm. ACV 0-2/20/200 (± 0,8% ± 15 siffror)/700V (± 1,0% ± 15 siffror). Ingångsimpedans 10 Mohm. DCA 0-200µA/2/20mA (± 0,5% ± 2 siffror)/200mA (± 0,75% ± 5 siffror)/10A (± 2,0% ± 10 siffror). ACA 0-2/20/200A (± 0,8% ± 10 siffror)/10A (± 2,0% ± 10 siffror). Resistans 0-200Ohm (± 0,5% ± 5 siffror)/2/20/200/2000Kohm (± 0,5% ± 1 siffra)/20Mohm (± 1,0% ± 5 siffror). Kapacitans 0-2000pF/20/200nF/2/20µF (± 2,5% + 10 siffror). Frekvens 10Hz-20kHz (± 1,0% ± 5 siffror). Storlek 165 x 85 x 35 mm. Lev. med testsladdar. Passande batteri 1 st 9V typ 6F22 (medföljer ej).
Nr 32-259 785:—

Digital multimeter TES 2200 med 3 1/2 siffrig LCD-display med indikering för låg batterispänning, (-) polaritet och överbelastning. Vridomkopplare för mätområden: DCV 0-200 mV /2/20/200/1000 V, Noggrannhet ±(0,8% + 1 siffra), ingångsimpedans 10 Mohm. ACV 0-200/750 V ± (1,5% + 3 siffror). Ingångsimpedans 4,5 Mohm. DCA 0-200 µA/2/20/200 mA ± (1% + 1 siffra) / 10 A ± (1,8% + 2 siffror). Motståndsmätning 0-200 ohm/2/20/200 Kohm ± (1,2% + 2 siffror) /2/20 Mohm ± (1,8% + 2 siffror). Diodtest. Storlek 135 x 72 x 31 mm. Lev. komplett med testsladdar och batteri, 1 st 9V typ 6F22.
Nr 32-225 298:—



Tångampereadapter för både lik- och växelström. Ansluts till en digital multimeter med bananstiftsuttag och mätområden 200 mV/2 V AC/DC. Adapterns utspänning 1 mV/A och mäter ström från 0-400 A på 2 mätområden 0-200 A och 0-400 A. Noggrannhet ± 2 % + 2 mV. Passande batteri 1 st 9 V typ 6 F22 (medföljer ej).
Nr 32-26 445:—



Universalinstrument "HIOKI" 3030. Ett serviceinstrument av hög klass. Bandupphängd vridspole gör instrumentet tåligt mot stötar. Data: DCV 0,3/3V. AC-DCV 12/30/120/300/1000V. DCA µA 30/300mA. Motstånd x 1/x 10/1 kohm (max. 1 Mohm). Känslighet 20 Kohm/V DCV. 9 Kohm/V ACV och DCV (över 300 V.). Noggrannhet: DCV ± 2,5% DCmA ± 3%. ACV ± 2,5 % (12V ± 4%). Motstånd 3% full skala. Batteritest 1,5 V/10 ohm. Lev. med testsladdar, batterier och kraftig väska i plast. Storl. låda 150 x 130 x 51 mm.
Nr 32-661 455:—

Universalinstrument mod. YU-FUNG YF-51. Lev. med väska av svart vinyl med ett bärband som gör instrumentet lätt att bära med sig. Diod och glassäkringskyddad mot överbelastning. Mäter bl.a. lik- och växelström upp till 10A. Transistorprovare, polaritetssomkopplare. Ett lämpligt instrument för både service och hemmabruk.
Mätområden

Mätområde	Noggrannhet
DCV 0-0,25, 2,5, 10, 50 (20 Kohm/V)	± 3%
250, 1000 volt (9 Kohm/V)	± 4%
ACV 0-10, 50, 250, 1000 Volt (9 Kohm/V)	± 4%
DCA 0-2,5, 25, 250 mA, 10 A	± 3%
ACA 0-10 A	± 4%
OHM X1 (0-2 Kohm), X10 (0-20 Kohm)	± 3%
X1000 (0-2 Mohm), X10000 (0-20 Mohm)	± 3%

Levereras komplett med testsladdar och batterier (2 st R6 och 1 st 6F22). Storl. 146 x 97 x 36 mm.
Nr 32-3262 295:—

Lathund för elektroniska beräkningar

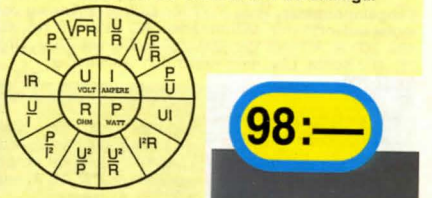

98:—

Universalinstrument.

Mätområden	DCV
0-2,5/10/50/500/1000 V.	ACV
0-10/50/500 V. Ohm 0-5/50/250 mA. Decibel -10-+22 dB. Batteritest 1,5 V och 9 V. Inre resistans 2 Kohm/V. Storl. 100 x 64 x 32 mm. Lev. med 1 st batteri typ R6.	

Nr 32-90 98:—



Tångampereometer för växelström med 3 1/2 siffrors LCD-display. Automatisk inställning av mätområden 0-200/300 A. Noggrannhet ± (1,5% ± 4 siffror). Uttag för testsladdar för mätning av växelspanning upp till max 500 V. Noggrannhet ± (1,2% ± 4 siffror). Kontakttest med summerton. Max tångöppning 23 mm. Knapp för frysning av mätvärde. Storlek 174 x 41 x 28 mm. Lev. komplett med plaastfordral, testsladdar och 2 st batterier 22-330.

Nr 32-184 645:—

Tångampereometer TES 3020 mäter både lik- och växelström upp till 600 A. 3 1/2 siffrors LCD-display. Testsladdsuttag för mätning av motstånd, lik- och växelspanning. Diodtest med summerton. Frekvensräkning. Knappar för "frysning" av mät- och toppvärde. Max tångöppning 36 mm. Storlek 208 x 65 x 31 mm.

Mätområde	Noggrannhet
DCA/AC A 100mA-200A	± (2,0% + 5 siffror)
1A-600A	± (2,0% + 5 siffror)
DCV 1V-1000V	± (0,8% + 2 siffror)
ACV 100mV-750V	± (1,2% + 3 siffror)
OHM 10m-2Kohm	± (1,0% + 2 siffror)
Frekvens 10Hz-20kHz	± (1,0% + 2 siffror)

Lev. komplett med väska, testsladdar och batteri 1 st 9V typ 6F22.

Nr 32-214 1585:—



Tångampereometer Hoki 3127 för ström-, spänning och motståndsmätning. Mätområden AC ström 6, 15, 60, 150, 300 A. AC volt 150, 300, 750 V. DC volt 75 V. Ohm 1K, 100 Kohm. Lev. med väska och testsladdar.

Nr 32-260 525:—

TILLBEHÖR TILL TÅNGAMPEREOMETER

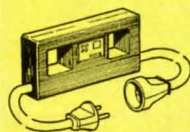
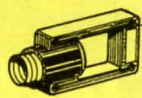

Adapter för att mäta strömuttaget från gruppcentral. Finnes för propphuvud med E27 (25 A) eller E33 (63 A) gänga.
Nr Propph. Pris
32-1804 E 27 235:—
32-1805 E 33 235:—

Strömtransformator att kopplas mellan vägguttag och förbrukare. Med denna adapter, kan man lätt kontrollera strömförbrukning på apparater anslutna till 220 V vägguttag. Två mätområden 1:1 och 1:10. Max 16 A.
Nr 32-1806 196:—



Panelinstrument frontstorlek 60 x 47 mm. Djup 33,5 mm. Instrumenthus diam. 38 mm. Vridspoleinstrument, noggrannhet ± 2%.

Voltmeter. Mätområden 0-10, 15, 30 V DC. Känslighet 1000 ohm/V. Ange mätområde vid beställning.
Nr 32-3430 79:—

Ampereometer. Mätområden 0-1, 5, 10, 30 A DC. Spänningsfall 150 mV. Ange mätområde vid beställning.
Nr 32-3431 79:—

MilliA-meter. Mätområden: 1 mA Ri 100 ohm. 500 mA Ri 0,4 ohm DC. Angiv mätområde.
Nr 32-1969 130:—

Amp-meter mätområde: 50-0-50 A.
Nr 32-3223 139:—

Voltmeter. Växelsp 0-250 V AC.
Nr 32-1965 135:—

VU-meter. Graderad -20 +3 och 0-100 %. Känslighet 240 µA. Impedans 7 Kohm.
Nr 32-1966 139:—



Strömshunt 50A/50mV. (1mV per A). Ansluts till digital multimeter. För mätning av strömmar upp till 50 A.
Nr 32-256 179:—

PANELINSTRUMENT Frontstorlek 65 x 86 mm. Instrumenthus diam. 45 mm, djup 24 mm.

Mikro-A-meter, mätområde 0-100 µA DC. Ri 760 ohm.
Nr 32-1972 139:—

Mikro-A-meter, mätområde 100-0-100 µA DC. Ri 760 ohm.
Nr 32-1973 139:—

Amp.-meter, mätområden: 5 A eller 15 A. Angiv mätomr.
Nr 32-1975 139:—

Voltmeter, mätområden: 15 V eller 30 V DC.
Nr 32-1976 139:—

Voltmeter, växelspanning, mätområden: 0-250 V eller 500 V AC. Ri 1 kohm/V. Angiv mätområde.
Nr 32-1977 149:—



LCD-modul med IC-krets 7106. 3 1/2 siffror. Känslighet 200 mV DC för max visning 1999. ingångsimpedans 100 Mohm. Drivs 9 V. Strömförbrukning 1,5 mA. Storlek 71 x 46 x 21 mm. Kan monteras i panel eller i apparatlåda.
Nr 32-390 295:—

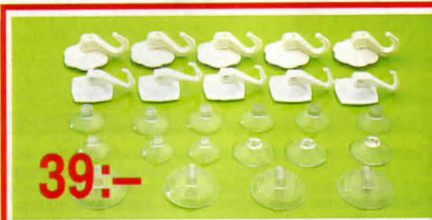

Sugfot. Sats innehållande 26 delar från diam. 37 - 56 mm. Dessutom handdukhängare 10 st.
31-1844 39:—



32-56



34-882

Ljusbätare med LCD-display. 13 mm höga siffror. Mäter ljusstyrka upp till 50000 lux på 3 mätområden. 0-2000 lux upplösning 1 lux, 0-20000 lux upplösning 10 lux, 0-50000 lux upplösning 100 lux. Noggrannhet ± 5 % + 2 siffror. Givare med spiralsladd, lång utdragen ca 1 m. Batteri 1 st 9 V typ 6 F22 (medföljer ej). Lev. i plastfodral med handlovsrem. Storlek 108 x 73 x 23 mm.

Nr 32-56 595:—

Ljusbätare för kontroll av arbetsbelysningen i hemmet, kontor, skolor m.m. Graderad 0 till 3000 LUX. Drives utan batteri. Storlek 80 x 70 x 25 mm.

Nr 34-882 69:—



Testinstrument ELFIX. Utan metallisk kontakt kontrolleras säkringar i EL-centralet och om spänning finns i vägguttag och ledare (ej kuleledning.) Fungerar även på pulserande likspänning vilket gör att den också är lämplig för kontroll av bilens tändkablar. Inställbar känslighet. Summer och lysdiodindikering. Drives med 2 st batterier R6 (medföljer ej). Plasthölje med clips på baksidan. Längd 125 mm.

Nr 32-3231 98:—



Geiger-Müller-mätare för mätning av beta och gamma strålning. Avläsning på 4 1/2 siffrors LCD-display, eller genom akustisk signal. Givare med inbyggd förstärkare längd 220 mm, diam. 28 mm. Omkopplare för räkning i 6 sek., 1 min., 10 min., eller kontinuerlig räkning. Start och stoppknapp. Max 19999 imp. Storl. 145 x 80 x 30 mm. Drives med 1 st 9 V batteri (6LF22 medföljer ej).

Nr 32-170 2495:—

Ljudmätare ONSOKU SM-7, för mätning av ljudnivån från musik, motorer, maskiner, m.m. Skalan graderad från -10 till +10 dB. Omkopplingsbar dämpsats för mätning av ljudnivå från 40 till 110 dB. Uttag för öronmussa. Drives med 1 st 9V batteri typ 6F22. Storlek 106 x 66 x 36 mm.
Nr 32-120 1290:—



Virkesfuktmetare Mini Lugno S med 2 mm stift som trycks in i virket. Mäter fuktigheten på 5-15 mm djup. Stiftlängd 5 mm. 10 mm förlängningsstift medföljer. Lysdiodindikering för fuktighet (6-20%). Mätaren kan också användas för murade väggar. Drivs med 2 st batt. typ 6F22 (medföljer). Storl. 140 x 70 x 25 mm.

Nr 34-1990 1550:—



Avståndsmätare. Elektroniskt med LCD-display. Skickar ut ett ultraljud som reflekteras mot t.ex. en vägg och avståndet till väggen visas på displayen. Mätområde 0,61 - 13 m. Upplösning: 1 cm. Noggrannhet ± 1 % + 1 siffror. Mät huvudet vridbart i 90 grader. Storl. 112 x 48 x 22 mm. Levereras komplett med 2 st litiumbatterier CR 2032.

Nr 32-416 295:—

Batteri VARTA alkal. LR6 32-2214 4-pack 21:50



Varvtalsräknare för motorer fläktar m.m. En reflex fästes t. ex. på en fläktving och varvtalsräknaren läser av varvtalet optoelektroniskt utan mekanisk anslutning. Reflexband medföljer. Mätområde 5-100000 v/min. Upplösning 1 v/min. Noggrannhet ± 0,05% + 1 siffror. 5-siffrors LCD-display med 8 mm höga siffror. Minne för senaste mätvärde. Drivs med 4 st batterier typ R6 (medföljer ej). Storlek 170x72x37 mm. Lev. i väska av vinyl.

Nr 32-55 1245:—

Reflexband till 32-55. Längd 60 cm.
Nr 22-179 15:—



Detektor för lokalisering av dolda regler, elledningar och metallföremål i väggar, tak m.m. Klädda med byggspän- eller gipsskivor. När detektorn föres över en vägg visar lysdioder var det finns regler, metaller och spänningsförande ledningar. Känslighet ca 3 cm. Drives med 1 st 9 volts batteri 6F22 (medföljer ej). Storlek 162 x 75 x 38 mm.

Nr 32-121 189:—



Testpenna Volt Check, V-
Tyskt fabrikat för bil- svag- eller starkströmselektiker. Indikerar lik- och växelspanningar mellan 4,5 och 380 V med lysdioder, visar även polaritet vid likspänning. Storlek 1,5 x 1,5 x 16 cm. Ca 60 cm ledning.

Nr 32-455 58:-



Testpinne med gripklo. Anslutning för 4 mm bananstift eller ledning. Längd 136 mm. Finns röd eller svart. **Ange färg.**

Nr 22-2179 Pr st 24:50



Testpinne, miniatyr. Lämplig för transistorer och IC-kretsar. Med gripklo som skjuts fram och hakas på önskad testpunkt. Längd 55 mm. Finns i röd eller svart. **Ange färg.**

Nr 22-1027 Pr st 10:-



Test-Clip. För mätningar på IC-kretsar med upp till 16 anslutningar.

Nr 22-2180 39:-



Testpinne Mini-Clip. För mätning på svåråtkomliga ställen, t.ex. IC-kretsar m.m. Isolerad med hårdinbränd epoxyhartz. Spetsens bredd end. 0,5 mm. Längd 80 mm. Uttag för 4 mm bananstift. Finns svart eller röd. **Ange färg.**

Nr 22-3166 38:-

Spänningsprovare Master Check. Med lysdiodindikering för 6, 12, 24, 50, 110, 220 och 380 V växel- och likspänning. Visar även polaritet vid liksp. Längd 18 cm. Sladd ca 85 cm.

Nr 32-454 186:-



Testsladdar med 125 cm ledning, vinklat bananstift och 8 cm isolerad testpinne.

Nr 22-913 Pr par 24:50



Testpinne med svart eller röd isolering. Kabeln lödes fast i stiftet. Längd 12 cm.

Nr 22-1036 Pr st 10 st 6:90 49:-



Testsladdar med 2 mm stift och 13 cm långa testpinnar, röd och svart. 60 cm ledningar.

Nr 22-1064 Pr par 23:50



Testpinne med svart eller röd isolering. Kabeln lödes fast i stiftet. Längd 12 cm.

Nr 22-1036 Pr st 10 st 6:90 49:-



Testsladdar med 90 cm ledning samt bananstift och miniatyrtestpinne med gripklo. Svart och röd.

Nr 32-858 Pr par 38:50



Stativ. "Helping-Hand". Ofta önskar man sig en tredje hand för att hålla i vissa saker. Underlättar lödningsarbeten och mätningar på kretskort, montering av kontakter m.m. Stativ av gjutjärn övriga delar av förn. järn.

Storl. H. 88 mm, B 125 mm.

Nr 32-2109 Pr st 35:- 10 st 297:-

Förstoringsglas passande ovanstående, se bild. Stativ medföljer ej.

Nr 32-2111 Pr st 31:- 10 st 265:-



Plockmagnet med kulle, total längd 18-32 cm.

Nr 20-1473 38:-



Trimsats. 4 st spår- och sexkantmejslar av plast för trimning av TV och radio. Med fodral.

Nr 22-3232 38:50



Monteringstång, av rostfritt stål med läsbara räfflade käftar. Längd 16 cm.

Nr 22-3276 34:-



Grippenna av metall med 3 st. utskjutbara klor. Gripvidd ca 22 mm. Längd 123 mm.

Nr 22-41 26:50



Krokodilklämma för 2 mm testpinnar. Helisolerad.

Nr 22-992 Pr par 8:50

Inspektionsspegel, diam. 50 mm. Med kulle på 18-32 cm skaft.

Nr 20-1472 39:-



Miniaturlampa i fickpenformat med linsglödlampa som ger starkt koncentrerad ljustråle. Utan batteri (2 st typ R6).

Nr 22-2051 Pr st 10 st 12:50 89:-

Inspektionsspegel med belysning. Längd utdragen max 210 mm. Spegeldiameter 25 mm. Reservglödlampa 22-1290. Passande batteri 2 st typ LR03. (medföljer ej).

Nr 22-234 32:-



Testsladd med 1 m RG58/U ledning samt BNC-kontakt och miniatyrtestpinnar med gripklo.

Nr 32-859 Pr st 115:-

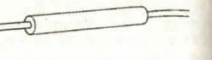

Mikrofon. Japansk lågpris-mikrofon dynamisk typ UD-125 för universiellt bruk. Med riktverkan. Frekvensområde 80-13000 Hz. Känslighet -76 dB. Imp. 500 ohm. Försedd med brytare. Storlek 52 x 169 mm. Vikt 250 g. Lev. med 4 m sladd och 1/4" telefonpropp. **Ange färg: röd, vit eller svart.**

Nr 31-350 139:-

Mikrofon dynamisk typ UD-252. En orkestermikrofon av hög kvalitet för professionell användning. Med riktverkan. Försedd med brytare. Frekvensområde 60-15000 Hz. Känslighet -74 dB. Imp. 500 ohm. Storlek 58 x 160 mm. Vikt 245 g. 6 m sladd med audio- och 1/4" telefonpropp.

Nr 31-352 398:-

Mikrofon dynamisk typ UD-240 för sång och musik eller andra användningsområden. Med riktverkan. Frekvensområde 60-15000 Hz. Känslighet -78 dB. Imp. 500 ohm. Försedd med brytare. Storlek 52 x 185 mm. Vikt 260 g. Lev. med 4 m sladd och 1/4" telefonpropp.

Nr 31-351 245:-



Mikrofon med förstärkare för upptagning av svaga ljud. Kan användas som hörseljälpmedel och som inspelningsmikrofon. Uttag för hörtelefon. Volymkontroll med strömbrytare. Vridbart mikrofonhuvud. Stöd för placering på bord. Drivs med 1 st batteri typ LR03 (medföljer ej). Frekvensområde 200-8000 Hz. Max förstärkning 49 dB. Storlek 120 x 35 x 24 mm. Levereras med hörtelefon, vindskydd och sladd med 3,5 mm propp.

Nr 31-1427 395:-

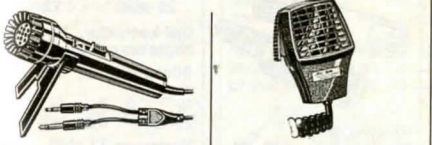

Mikrofon, HI-MIKE DM-24. Dynamisk mikrofon passande kassetbandspelare med 3,5 och 2,5 mm uttag. Strömbrytare för start av bandspelaren. Lågohmig. Storl. 107 x 28 mm.

Nr 31-1174 48:-



Rikt-mikrofon typ ECM-1096. Elektret kondensatormikrofon med stark riktverkan (Super Cardioid). Inbyggd förstärkare med låg strömförbrukning 0,12 mA. Impedans 2 kohm. Frekvensområde 50-15000 Hz. Känslighet -60 dB. S/N bättre än 40 dB. Storlek 280 x 18 mm. Vikt 80 g med batteri. Levereras med 1,75 m ledning och 3,5 mm plugg och mikrofonhållare. Passande batteri R6 medföljer.

Nr 31-200 Pr st 365:-



Kondensatormikrofon-kapsel, typ WM-034 Z. Inbyggd FET-transistorförstärkare som matas med ca 4,5 V (min 2 max 10 V). Känslighet -62 dB. Imp. 1 Kohm. Signal/brus 40 dB. Frekvensomr. 10-12000 Hz, utan riktverkan. Inkopplingsanvis. medföljer. Storlek 10 x 7 mm.

Nr 22-1016 Pr st 10 st 14:- 96:-

Hållare för ovanst. mikrofonkapsel. Tillv. av plast. Storl. 20 x 11 mm.

Nr 22-1017 Pr st 10 st 7:50 59:-

Mikrofonkapsel. Med riktverkan. En liten electret kapsel med inb. förstärkare. Drivs 3 V. (min. 1,5 max. 10 V). Känslighet -70 db. Sig./brus 30 db. Frekvensområde 150-10.000 Hz. Imp. ca 2 kohm. Strömförbr. 250 uA. Storl. 6 x 5 mm.

Nr 22-1999 Pr st 10 st 14:50 98:-

Mikrofonkapsel. Med riktverkan. En liten electret kapsel med inb. förstärkare. Drivs 3 V. (min. 1,5 max. 10 V). Känslighet -70 db. Sig./brus 30 db. Frekvensområde 150-10.000 Hz. Imp. ca 2 kohm. Strömförbr. 250 uA. Storl. 6 x 5 mm.

Nr 22-1999 Pr st 10 st 14:50 98:-

Mikrofon. Elektret kondensatormikrofon med klämma för fastsättning på klädesplagg. Utan riktverkan. Impedans 600 ohm. Frekvensområde 50-16000 Hz. Känslighet -64 dB ± 3 dB vid 1000 Hz. Signal/brus 50 dB vid 1000 Hz. Lev. med 2 m kabel med 3,5 mm propp, adapter för omvandling till propp 6,3 mm, vindskydd, 1 st batteri 22-332. Storlek L=25 mm diam. 10 mm.

Nr 31-294 295:-

KÖPINFORMATION
SE SID 300



Stämapparat, quartzstyrd för stämning av gitarrer. Inbyggd mikrofon för akustisk stämning och ingång för el-gitarr. Lev. med 1 st batteri 6F22. Storlek 135 x 60 x 33 mm.

Nr 31-315 398:-



Mikrofonstativ i stabilt utförande med ca 80 cm mikrofonbom. Nerfällbara ben. Total längd ihopfällt 100 cm. Höjden justerbar 100-165 cm. Vikt ca 2,5 kg.

Nr 41-1733 345:—
Notställ ihopskjutbart. Max höjd 150 cm. Storlek notställare 41 x 23,5 cm. Vikt 1,2 kg.
 Nr 41-1734 195:—

Mikrofonstativ höjd 15 cm med mikrofonhållare.
 Nr 31-354 98:—



Mikrofonhållare. Universal, passar stavmikrofoner med upp till 30 mm diam. 5/8" (P27) stativgånga.
 Nr 21-1175 64:—

Adapter, för anpassning av mikrofonhållare till stativ med 5/16" (P18) eller 3/8" (P16) gånga. Yttergånga 5/8" (P27).
 Nr 21-1176 16:50



Stickpropp 2-pol. USA-standard. Stiffavst. 13 mm.
 Nr Pr st 10 st
 22-697 8:— 64:—
Honkontakt för USA-standard.
 Nr Pr st 10 st
 22-698 6:50 54:—



Mikrofonförstärkare. Lämplig som förstärkare vid mindre möten m.m. Förstärkaren har en inbyggd högtalare storlek 125 mm. Mikrofoningång med volymkontroll, ställbart eko och ingång för kassettbandspelare och elorgel. Drivs med 4 st R20 batterier (medföljer ej) eller batterieliminatör 6 V 500 mA t.ex. 32-856. Levereras med bärväska, mikrofon och sladdar för inkoppling av bandsp. Uteffekt 2,5 W. Frekvensomfång 63-20000 Hz. Storlek 280 x 120 x 180 mm. Vikt 1280 g.
 Nr 42-949 Pr st 498:—

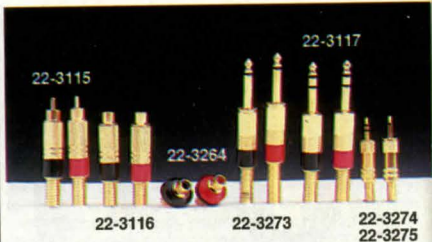

Guldpläterade kontakter i metall av hög kvalitet, med böjfläder. Lödanslutning. Finns med röd eller svart märkning. Ange färg vid best. (Gäller ej 22-3274 och 22-3275). Kabelintag 6 mm (22-3274 och 22-3275).

Nr	Typ	Pr st	10 st
22-3115	RCA Hon-kontakt	24:50	195:—
22-3116	RCA Hon-kontakt	24:50	195:—
22-3264	RCA Paneluttag	18:50	149:—
22-3273	1/4" Monopropp	24:50	195:—
22-3117	1/4" Stereopropp	24:50	195:—
22-3274	3,5 mm. Monopropp	16:50	134:—
22-3275	3,5 mm. Stereopropp	18:50	142:—



Audiokontakt, 3-polig, typ hylspropp. Med låsanordning. För orkestermikrofoner m.m. Storlek 86 x 19 mm.
 Nr 22-2102 40:—

Audiokontakt, 3-polig, typ stiftpropp. Skarvdon passande ovanst. kontakt.
 Nr 22-2103 27:50



Chassiuttag för montering i 16 mm hål.
 Nr Pol. Pr st 10 st
 22-3562 2 12:50 89:—
 22-1706 4 13:50 99:—
 22-3564 6 14:50 109:—
 22-3566 8 18:50 158:—

Chassikontakt passande 22-2102.
 Nr 22-2118 24:50

Chassikontakt passande 22-2103.
 Nr 22-2101 35:—



DIN-kontakter, 2-poliga f. högtalaranslutning m.m.
 Nr Pol. Pr st 10 st
 22-1641 4:50 26:—
 22-1642 2 12:50 89:—
 22-1707 4 13:50 99:—
 22-3565 6 14:50 109:—
 22-3567 8 18:50 158:—

Stickpropp m. lödanslutning.
 Nr Pr st 10 st
 22-1641 4:50 26:—
Honpropp 22-1642.
 Pr st 4:50, 10 st 26:—
Stickpropp med skruvanslutning för ledningarna.
 Nr Pr st 10 st
 22-1644 5:50 42:—
Paneluttag 22-1643.
 Pr st 4:50, 10 st 26:—

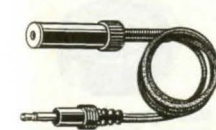

Förlängningskabel 3 m för stereohörtelefon med 3,5 mm stereopropp och stereouttag.
 Nr 22-790 32:50



Stereopropp diam. 3,5 mm med plastskaf. Längd 40 mm.
 Nr Pr st 10 st
 22-723 6:90 54:—



Stereopropp 3,5 mm vinklat utförande.
 Nr Pr st 10 st
 22-722 6:90 54:—



Sladdkontakt 3-pol. stereo med 3,5 mm hål. Längd 40 mm.
 Nr Pr st 10 st
 22-443 6:90 54:—



Stereojack, 3-polig stereo med brytare. Passar 3,5 mm stereopropp. För kretskort eller chassimontering.
 Nr Pr st 10 st
 22-444 8:50 68:—

Stereojack. Som ovanstående men utan gånga och mutter endast för montering på kretskort.
 Nr Pr st 10 st
 22-449 7:90 59:—



Miniaturkontakt. Propp diam. 2,5 mm. Jack med brytare.
 Nr Pr st 10 st
 22-241 jack 4:90 39:—
 22-242 propp 4:90 39:—

Miniaturkontakt. Propp diam. 3,5 mm, längd med plastskaf 28 mm samt jack med brytare. Säljes var för sig.
 Nr Pr st 10 st
 22-943, jack 5:60 42:—
 22-944, propp 5:60 42:—

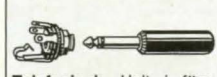

Telefonjack. Helt i förn. mäsning m. brytare. Passar 1/4" proppar.
 Nr Pr st 10 st
 22-1123 7:50 59:—
Telefonjack som föreg. men utan brytare.
 Nr Pr st 10 st
 22-1755 6:40 48:—

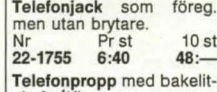

Telefonpropp med bakelit-skaf. 1/4".
 Nr Pr st 10 st
 22-1122 6:40 48:—



Telefonpropp i likhet med 1122 men med förkromat metallskaf för skärmmat. Längd 65 mm.
 Nr Pr st 10 st
 22-702 12:50 89:—

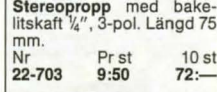

Stereopropp med bakelit-skaf 1/4", 3-pol. Längd 75 mm.
 Nr Pr st 10 st
 22-703 9:50 72:—



Stereojack med 3-polig kontakt och omkopplare. Passar 1/4" propp.
 Nr Pr st 10 st
 22-704 12:50 96:—

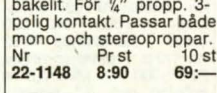

Sladdkontakt av svart bakelit. För 1/4" propp. 3-polig kontakt. Passar både mono- och stereoproppar.
 Nr Pr st 10 st
 22-1148 8:90 69:—

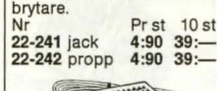

Miniaturkontakt. Propp diam. 2,5 mm. Jack med brytare.
 Nr Pr st 10 st
 22-241 jack 4:90 39:—
 22-242 propp 4:90 39:—

Fotoomkopplare med ca 1,7 m ledning och 2,5 mm propp för "Remote" kontroll på bandspelare.
 Nr Pr st 10 st
 22-943, jack 5:60 42:—
 22-944, propp 5:60 42:—



Adapters. Övergångskontakt med hylsa i svart plast.
 3,5 mm monopropp till 1/4" stereouttag. Längd 55 mm.
 Nr Pr st 10 st
 22-695 12:50 79:—

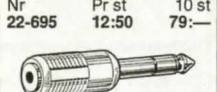

1/4" stereopropp till 3,5 mm monouttag. Längd 63 mm.
 Nr Pr st 10 st
 22-696 12:50 79:—

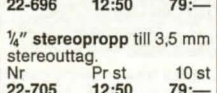

1/4" stereopropp till 3,5 mm stereouttag.
 Nr Pr st 10 st
 22-705 12:50 79:—

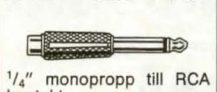

1/4" monopropp till 1/4" stereouttag.
 Nr Pr st 10 st
 22-709 12:50 79:—

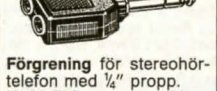

1/4" monopropp till RCA kontakt.
 Nr Pr st 10 st
 22-719 12:50 79:—

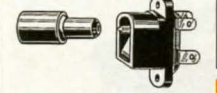

Förgrening för stereohörtelefon med 1/4" propp.
 Nr 22-724 30:—
Förgrening för 3,5 mm stereouttag och proppar.
 Nr 22-728 26:—



Batteripropp. Diam. 6 mm, hål: 2 mm eller 2,5 mm.
 Nr Pr st 10 st
 22-1681-2 4:90 29:—
 22-1681-2,5 4:90 29:—

DC-jack med brytare. För propp 1681. Stift 2 mm eller 2,5 mm.
 Nr Pr st 10 st
 22-1682-2 5:60 42:—
 22-1682-2,5 5:60 42:—

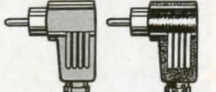

RCA-kontakt, vinklad. Skruvanslutning. Finns med rött eller svart plasthölje.
 Nr Pr st 10 st
 22-1439 5:40 42:—

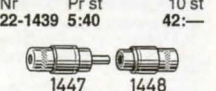

Kabelkoppling typ RCA av förnicklad mäsning, för enpolig skärmat mikrofonkabel.
 22-1447 hankontakt
 22-1448 honkontakt
 Pr st 5:90, 10 st 46:—



Skarvdon för RCA kontakter.
 Nr Pr st 10 st
 22-721 7:50 58:—



Paneluttag för hankontakter 22-1447.
 Nr Pr st 10 st
 22-1452 5:40 42:—

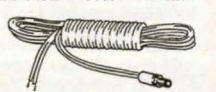

Batteripropp med 1,5 m ledning för anslutning av batt.eliminators eller bilbatteri till DC uttag på radio och bandspelare.
 22-2206-20 2 mm hål.
 22-2206-25 2,5 mm hål.
 Pr st 9:50, 10 st 64:—

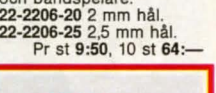

Batteripropp. Diam. 6 mm, hål: 2 mm eller 2,5 mm.
 Nr Pr st 10 st
 22-1681-2 4:90 29:—
 22-1681-2,5 4:90 29:—

DC-jack med brytare. För propp 1681. Stift 2 mm eller 2,5 mm.
 Nr Pr st 10 st
 22-1682-2 5:60 42:—
 22-1682-2,5 5:60 42:—

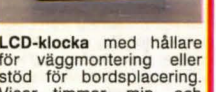

LCD-klocka med hållare för väggmontering eller stöd för bordspalering. Visar timmar, min. och datum. Med batteri 22-346. Storlek 75 x 53 x 10 mm.
 24-2933 39:—

39:—



Kontakttyp D med svarvade- och guldpläterade kontakter för lödsäkring.

Hane nr	Ant. pol.	Pris
22-2001-9	9	8:—
22-2001-25	25	14:—
Hona nr	Ant. pol.	Pris
22-2002-9	9	11:—
22-2002-25	25	21:—

Kåpa för ovanst. kontaktodn.

Nr	Förpaltal	Pris
22-2003-9	9	7:—
22-2003-25	25	8:50



Infraröd sändare/mottagare för överföring av ljud utan att störa omgivningen. Frekvensomr. 30–18000 Hz. Sändaren placeras vid apparat, t.ex. TV, bandspelare eller radio och kopplas till hörtelefonuttaget. För anslutning till batterieliminatör 12 V/200 mA t.ex. 32-206. Mått 115 x 85 x 20 mm. Mottagare med fäste för bälte, försedd med volymkontroll, stereo/monookopplare. 3,5 mm uttag för stereohörtelefon. Drivs med 1 st 9 V batteri typ 6F22 eller laddningsbart t.ex. 32-3283. Mått 57 x 85 x 22 mm. Räckvidd 15 m vid fri sikt. Lev. med stereohörtelefon.

Nr 32-2020 Pr sats 365:—

Extra mottagare till ovanstående. Lämplig stereohörtelefon t.ex. 32-53 eller 32-54 medföljer ej. Pr st 189:—

Nr 32-2021

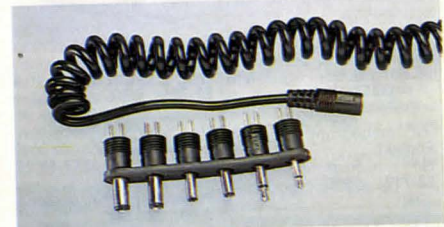

Batterisladd med 6 st utbytbara batteriproppar och kontakter som passar till de flesta apparater. Batteriproppar: diam/hål 3,4/1,3 mm, 3,8/1,0 mm, 5,0/2,1 mm, 5,5/2,5 mm. Miniaturkontakter: 2,5 och 3,5 mm. Spiralsladd max utdragen längd ca 1,6 m. Går att polvända.

22-1736 Pr st 19:— 10 st 168:—

Batterisladd som ovan men också med stickpropp passande cigarettändaruttag.

22-1737 Pr st 29:— 10 st 238:—



Fjärrkontroll för manövrering av 5 olika apparater. Lätt programmerbar från dina ordinarie, infraröda, fjärrkontroller för TV, video, Hi-Fi anläggning m.m. Klocka med timer för automatisk till- och fränkoppling av en apparat. Sleep-funktion. Totalt 85 st kommandon. Storlek 90 x 55 mm. Levereras komplett med 2 st batterier typ CR2430 och bordsställ med enkel instruktion och plats för noteringar.

32-440 295:—



Hörtelefon Piezo DSR-35 med mikrofon, "headset". Dynamisk Stereo. Imp. 32 ohm. Känslighet 95 db/mW. Frekvensomfång 40–20000 Hz. Max inp. 100 mW. Med 1/2" stereo-propp. Passande adapter för mono 22-709. Dynamisk mikrofon imp. 500 ohm. Känslighet -82 db/1KHz. Frekvensområde 200–5000 Hz. Med 2,5 m ledning och 1/4" propp. Vikt 80 g.

Nr 32-60 248:—



Mobilhögtalare. Extra högtalare för kom.radio, mobiltelefon, m.m. Storlek 65 x 55 mm. Max 5 W, 4 ohm. Med 3,5 mm plugg och 1,8 m kabel.

Nr 32-956 145:—



Minihögtalarelement lämplig för intercomanläggningar, stereohörtelefoner m.m. 90-20000 Hz. 100 mW. 4-32 ohm. Storlek 28 x 9,5 mm. Vikt 16 g.

Nr Pr st 10 st

22-976 19:50 174:—

Högtalarelement som ovan men impedans 200 ohm.

22-3258 19:50 174:—



Minihögtalare, kapslad. Lämplig för inbyggnad. Frekvensomr. 20–20000 Hz. 300 mW, 35 ohm. (Passar utgångar 4–16 ohm). Storlek 38 x 10 mm.

Nr Pr st 10 st

22-4 28:50 210:—

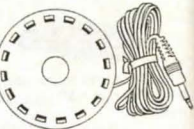

Kuddhögtalare. Platt modell för placering t.ex. på eller under huvudkudden. 1,8 m sladd med 3,5 mm stickpropp, som passar i transistorapparaters örontelefonuttag.

Nr Pr st 10 st

22-1390 29:50 215:—

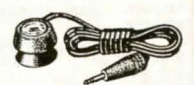

Telefonpickup för upptagning av telefonsamtal på inspelningsapparater. Fästes med sugfot på ett ställe på telefonapparaten som ligger så nära dess taltransformator som möjligt (utprovas). Ca 1 m sladd med 3,5 mm stickpropp medföljer.

Nr Pr st 10 st

21-113 29:50 228:—

UPPGE KUNDNUMMER VID BESTÄLLNING



Örontelefon m. högkänsligt kristallsystem. 1 m sladd. Lämplig för kristallmottagare, reseradio m.m. Utan stickpropp.

Nr Pr st 10 st

22-1131 15:50 108:—

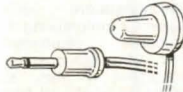

Örontelefon med perm. magnetsystem. Storlek 26 x 16 mm. Ca 1 m ledning med 3,5 mm stickpropp.

Nr Pr st 10 st

22-1563 12:50 89:—

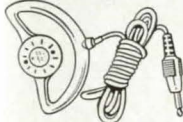

Örontelefon med 1 m sladd och 3,5 mm propp. Input 250 mW. Frekvensomfång 50–18000 Hz. Imp. 4–16 ohm. Vikt 23 g.

Nr 32-366 79:—



Örontelefon med 1 m sladd och 3,5 mm propp. Imp 8 ohm.

Nr Pr st 10 st

22-1299 9:50 69:—

Reservkuddar till örontelefoner. Diam. 18 mm. I satsen om 3 par.

Nr 22-3271 Pr sats 9:50



Anslutningssladd, passar de flesta apparater med lös nätsladd. S-märkt. Längd 1,8 m.

Nr Pr st 10 st

22-457 16:50 112:—



Stereohörtelefon med 13,7 mm mylarhögtalare. Imp 32 ohm. Frekvensomfång 20–20000 Hz. Med förvaringssetui och reservkuddar.

Nr 32-3371 39:—



CD Digitala stereohörlurar med 40 mm mylarhögtalare för perfekt ljudåtergivning. Frekvensomfång 10–20000 Hz. Imp 32 ohm. Känslighet 104 dB/mW. Max input 150 mW. Lev med 2,8 m kabel och 3,5 mm stereo-propp + adapter till 6,3 mm. Ställbara byglar.

Stereohörlur CD-2000 med läderklädda öronkuddar.

Nr 32-3370 98:—

Stereohörlur CD-3000 med skumgummiklädda öronkuddar.

Nr 32-3368 78:—

Stereohörtelefon med 3,5 mm propp. Lev. i praktiskt plastfodral med reservkuddar.

Nr Pr st 10 st

32-3091 16:50 124:—



Stereohörlur med ställbara byglar och skumgummiklädda öronkuddar. Imp 32 ohm. 3,5 mm stereo-propp.

Nr Pr st 10 st

32-3369 19:50 145:—

Stereohörtelefon. Japansk superlätt örontelefon, väger endast 5 g (förutom 1,2 m sladd med 3,5 mm stereo-propp). Bästa ljudåtergivning. Frekvensomfång 20–20000 Hz. Imp 32 ohm.

Nr 22-57 145:—

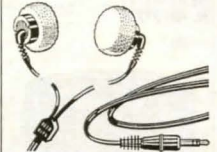

Stereohörtelefon, Japansk fjäderlätt örontelefon, som fästes direkt i örat. Känslighet 102 dB/mW. Imp 4–32 ohm. Frekvensomfång 50–22000 Hz. 1,15 m sladd med 3,5 mm propp. Vikt endast 14 g. Passar under skyddshjälm m.m.

Nr 22-576 78:—



Stereohörlur med volymkontroll. 40 mm högtalare med förhöjd basåtergivning. Modern design med guldpläterade kontakter och ställbar bygel. Frekvensomfång 20–20000 Hz. Impedans 32 ohm. Känslighet 102 dB/mW vid 1 KHz. Vikt 175 g. Levereras med 2,5 m kabel och 3,5 mm stereo-propp. Adapter till 6,3 mm medföljer.

32-1464 158:—



Stereohörlur med volymkontroll. 40 mm högtalare med förhöjd basåtergivning. Modern design med guldpläterade kontakter och ställbar bygel. Frekvensomfång 20–20000 Hz. Impedans 32 ohm. Känslighet 102 dB/mW vid 1 KHz. Vikt 175 g. Levereras med 2,5 m kabel och 3,5 mm stereo-propp. Adapter till 6,3 mm medföljer.

32-1464 158:—



Högtalare HI FI. 2-vägs system med 125 mm bas- och 58 mm diskant/mellanregister-högtalare. Lämplig för bokhyllan eller montering på vägg eller i tak. Imp. 4 ohm. Frekvensområde 70-16000 Hz. Effekt max 50 W. Storlek 225 x 145 x 145 mm. Lev. i par utan vägghållare. **42-312** Per par **495:—**

Vägghållare i metall för högtalare 42-312. Ledad monteringsplatta med låsning. Storlek ca 100 x 100 x 130 mm. Lev. i par. **32-313** Per par **235:—**



Extra högtalare med inbyggd förstärkare 1,3 W för "free-style" kassettspelare. Storlek 75 x 97 x 50 mm. Drivs med 8 st R6 batterier. Sats om 2 st. **Nr 32-3197** Pr par **68:—**

Stereohögtalarsystem med inbyggd förstärkare. Kan anslutas till minikassettspelare (free style) för att få bra ljudåtergivning när spelaren användes hemma. Volymkontroll, omkopplare för bas och diskanthöjning. Max uteffekt 2 x 2 W. Drivs med 4 st batterier typ R14. Uttag för batterieliminatör (t.ex. 32-203). Storlek 120 x 85 x 90 mm. Levereras i par med 2 x 1 m kabel och 3,5 mm stereopropp, men utan batterier och batterieliminatör. **32-1349** Per par **145:—**



Bilhögtalare, högeffekts 100 W (nom 50 W). Trevägs högtalarsystem. Storlek 245 x 167 mm. Monteringsdjup 77 mm. Frekvensområde 40 - 20.000 Hz. Impedans 4 ohm. Lev. med 2 x 3 m kabel. Sats med 2 st högtalare. **Nr 42-408** Pr sats **595:—**

Bilhögtalare för inbyggnad. Två-vägs högeffektshögtalare max. 30 W. Frekvensomfång 100-20.000 Hz. Imp. 4 ohm. Storlek 100 x 100 mm djup 43 mm. Ger ett fylligt och rent ljud över hela registret. Sats om 2 st. högtalare och 2 x 3 m kabel. **32-19** Pr sats **198:—**



Högtalare 8 ohm.					
Nr	Diameter	Djup	W	Pris	10 st
22-948	38 mm	17 mm	0,1	17:50	136:—
32-672	50 mm	19 mm	0,2	17:50	136:—
32-3209	50 mm	18 mm	4	34:50	278:—
32-673	58 mm	19 mm	0,2	18:50	144:—
32-674	77 mm	23 mm	0,5	19:50	156:—
32-675	92 mm	27 mm	1	21:50	164:—



Marinhögtalare, vattensäker för inmontering. Kan placeras i våtutrymmen t.ex. i båt och duschrum. Impedans 4 ohm. Max effekt 40 W (20 W RMS). Frekvensområde 65-20000 Hz. Diam. 175 mm. Monteringshål 135 mm. Monteringsdjup 60 mm. **32-1313** Pr st **145:—**



Högtalarsats 3-vägs för inbyggnad i högtalariåda. Satsen innehåller 1 st 10" bashögtalare, 1 st 5" mellanregisterhögtalare, 1 st 2,5" diskanthögtalare samt 1 st delningsfilter. Max effekt 240 W. Frekvensområde 25 - 20.000 Hz. Impedans 8 ohm. **Nr 42-914-1** Pr st **545:—**
Nr 42-914-2 Pr par **990:—**

Högtalarsats 3-vägs för inbyggnad i högtalariåda. Satsen innehåller 1 st 8" bashögtalare, 1 st 4,5" mellanregisterhögtalare, 1 st 2,5" diskanthögtalare samt 1 st delningsfilter. Max effekt 100 W. Frekvensområde 25 - 20.000 Hz. Impedans 8 ohm. **Nr 42-917-1** Pr st **365:—**
Nr 42-917-2 Pr par **645:—**



Skarvsliadd till bilantenn. Skärmd sladd m. skarvkontakt.

Nr	Längd	Pr st
32-1520	1 m	19:—
32-1522	3,5 m	28:50
32-1523	5 m	34:50

Högtalarkabel, flertrådig 2-ledare med transparent plastisolerering.

Nr	area/mm	Pris
32-3410-7	2 x 0,3 x 7 m	14:50
32-3410-30	2 x 0,3 x 30 m	39:—
32-3411-7	2 x 0,8 x 7 m	22:50
32-3411-30	2 x 0,8 x 30 m	79:—

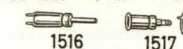

Pinnkontakt för bilantenn. **22-1516** 5:—, 10 st 28:—
Kontakthylsa för pinnkont. **22-1517** 5:—, 10 st 28:—



Bilantenn AM/FM. Självhäftande för fastsättning på t.ex. bakrutan. Justerbar fäste. Kabel (4,8 m) med självhäftande platta monteras på rutans insida (något hål behövs ej). Löstagbart metallspröt. Längd 53 cm. **Nr 35-1125** **189:—**

Bilantenn med toppsektion av böjlig svart plastmaterial. Förlängningsspole i nedre sektionen anpassar antennen till LV, MV, KV och FM. Nedre delen kan skrivas för anpassning till olika karosstyper. Antennlängd 40 cm. Kabellängd 1,2 m. Monteras i 6 mm hål. Antennsprötet avtagbart vid maskintvätt. **32-3605** **79:—**

Bilantenn, glasfiberstomme klädd med en kopparstrumpa, överdragen med skyddande svart krympslang. Speciellt avpassad för FM-mottagning. Kabellängd 1,5 m. Monteras i 12 mm hål. Längd 78 cm. Justerbar böjlink. Antennsprötet avtagbart vid maskintvätt. **32-3606** **98:—**

Bilantenn av svart glasfiber med invändig koppartråd. Rektangulär fot. Monteras i 12 mm hål. Kabellängd 1,2 m. Längd 90 cm. Justerbar böjlink. Antennsprötet avtagbart vid maskintvätt. **32-3604** **98:—**

Helautomatisk bilantenn i 4 sektioner. Längd 1 m. Antennen är i nedskjutet läge låst och skyddas på så sätt att brytas eller vandaliseras. Antennen kan stannas i önskad längd. Inkopplas så att antennen skjuts ut eller in vid på eller avstängning av bilradion. (Uttag för automatisk antenn behövs ej). Endast 12 V. Vikt 1 kg. Inbyggnadsmått 32 x 10 x 6 cm. **Nr 32-258** **269:—**

Bilstereo Roadsound RS 808. Flat front med orange belysning. Hög uteffekt 2 x 50 W. Försedd med handtag, snabbfäste så den lätt kan tas ur. Separat **CD-ingång** (RCA), **låg nivåutgång** (RCA). PLL-syntesmottagare med automatisk eller manuell sökning av stationer. 18 FM och 12 MV kan inprogrammeras för snabbval. Automatisk sökning av inprogrammerade stationer. Omkopplare för Mono/Stereo, klocka/frekvens samt loudness. Uttag för 4 st högtalare. Kassettdäck med auto-reverse och snabbspolning åt båda hållen. Volym, balans, fader, bas och diskantkontroll. Frekvensomfång 40 Hz-10 KHz. Känslighet FM 3 uV. Kanalseparation 30 dB. Svaj 0,35 %. Storlek 182 x 159 x 52 mm. **32-902** **1145:—**

Bilstereo med hög uteffekt 2 x 25 W. FM/MV-radio. PLL-syntesmottagare med manuell eller automatisk sökning av stationer. 6 FM- och 6 MV stationer, kan inprogrameras, för snabbval. Tangenter för lokal/distans-respektive stereo/mono mottagning. Känslighet FM 12 dB. S/N 55 dB. Uttag för automatisk bilantenn. Flat front med belysning av kontrollerna. LCD-display som visar tid eller frekvens samt andra funktioner. Med volym-, balans-, fader-, bas och diskantkontroll. Kassettspelare med autostopp och snabb framspolning. Frekvensomfång 125-8000 (6 dB). Svaj 0,35%. Kanalseparation 35 dB. Uttag för 2 eller 4 högtalare. Högtalarimpedans 4 ohm (med 4 högtalare 8 ohm). Storlek 178 x 165 x 52 mm. **32-196** **895:—**

Bilstereo 2 x 7 W. FM/MV - radio. Metalltuner för bästa mottagning. Volym- och balanskontroll. Mono/stereo -omkopplare. Snabb framspolning. Högtalarimpedans 4 - 8 ohm. Storlek 178 x 118 x 44 mm. **Nr 32-725** **295:—**

Bilantenn i vit, röd eller svartfärgad utförande. Kabellängd 1,2 m. Längd 45 cm. Justerbar böjlink. Antennsprötet avtagbart vid maskintvätt. Monteras i 14 mm hål. **32-3607-1** Svart **44:—**
32-3607-2 Vit **44:—**
32-3607-3 Röd **44:—**

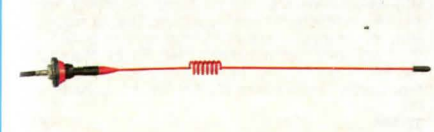



Minikassettspelare STAG W-111. Med volymkontroll, snabbspolning framåt, automatstopp. Fäste för bälte. Frekvensomfång 100-6300 Hz. Storlek 115 x 95 x 44 mm. Vikt 250 g. Drivs med 2 st R6 batterier (laddningsbara batterier kan med fördel användas). Lev. med stereohörtelefon. Finns i svart eller vitt. **Ange färg.**
Nr 32-3082 98:-



Universälväska av kraftig nylonväv med dragkedja. Storlek 12 x 17 x 6 cm. Ytterficka med kardborrläs. Lätt avtagbar axelrem, justerbar 60-110 cm. Fäste för bälte på baksidan. Finns i röd-, rosa-, gul eller blå färg. Uppge färg vid beställning.
Nr 37-856 34:50



Kassettspelare mono med inbyggd inspelningsmikrofon. Snabbspolning åt båda hållen. Autostopp vid avspeling. Pausknapp. Uttag för yttre mikrofon (propp 3,5 mm), remotekontroll (2,5 mm), hörtelefon (3,5 mm) och batterieliminatör. Passande batterier 4 st typ R6 (medföljer ej). Storlek 190 x 115 x 35 mm.
32-1347 195:-

Batterieliminatör passande kassettspelare 32-1347.
32-3296 84:-



Ministereo-kassettspelare med FM/MV - radio. Volymkontroll. Snabb framspolning. Stereohörtelefon med bygel medföljer. Drivs med 2 st batterier typ R6 (medföljer ej). Frekvensområde 40 - 8.000 Hz. Uteffekt 30 mW. Storlek 130 x 90 x 35 mm.
Nr 32-267 189:-



Mini-radiokassettspelare med PLL FM/MV syntesmottagare och snabbval. 20 st stationer kan förinställas. Automatisk eller manuell sökning av stationer. Inställd frekvens visas på LCD-display. Mono/stereo omkopplare. 3-bands equalizer. Kassettspelare med läsbar snabbspolning åt båda hållen. Frekvensomfång 63 - 10000 Hz. Svaj 0,3 %. Klockfunktion. Monolyssning genom inbyggd högtalare eller stereo via hörtelefon. Levereras med stereohörtelefon, fodral och trådan-tenn. Drivs med 2 st batterier typ R6 (medföljer ej). Storlek 114 x 85 x 40 mm. Vikt 220 g.
32-433 695:-



Mini-kassettspelare med två bandhastigheter. Inbyggd inspelningsmikrofon och högtalare. Bra att ha med sig som minneshjälp i stället för papper och penna. Uttag för örntelefon och remotekontroll. Snabb återspolning. Storlek 125 x 65 x 24 mm. Levereras komplett med örntelefon, minikassett (32-81) samt 2 st batterier typ R6.
32-434 545:-

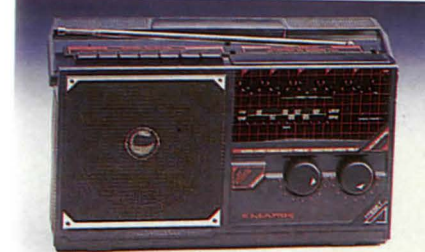

Snabbvalsradio Sex stationer kan förinställas. Aut. frekv. kontroll. Volym och tonkontroll. Uteffekt 2 W. Drivs med 220 V eller 6 st batterier typ R20 (medföljer ej). Storl. 300 x 165 x 86 mm. Vikt 1,2 kg.
Nr 32-906 325:-



Stereokassettradio Mark, med 3-bands equalizer. MV/FM. Drivs med 220 V eller 4 st batterier typ R14 (nedföljer ej). Mono/stereo omkopplare. Uttag (3,5 mm) för stereohörur. Inspelning från radio eller inbyggd mikrofon. Automatisk inspelningskontroll. Snabbspolning åt båda hållen. Autostopp vid in och avspeling. Uteffekt 2 x 3,2 W (2 x 0,8 W RMS). Frekvensområde 100-8000 Hz. Storlek 350 x 130 x 106 mm. Vikt 1,7 kg.
32-1518 298:-



Dubbelstereokassettradio med snabbval. 5 FM och 5 MV stationer kan förinställas. PLL syntesmottagare med manuell eller automatisk sökning av stationer. Inställd frekvens visas på LCD-display. Minnesbackup med batteri. Kassettspelare med snabbspolning, paus och autostopp vid avspeling. Inspelning från radio eller inbyggd mikrofon. Kopiering av band kan göras med normal eller hög bandhastighet. Synkroniserad start vid kopiering. Uteffekt 2 x 4,8 W (2 x 1,2 W RMS). Kassettspelare: svaj 0,25 %, signal/brus 45 dB, frekvensområde 125 - 6300 Hz. Drivs med 220 V eller batteri, 6 st typ R14 och 2 st typ R6 (medföljer ej). Storlek 500 x 120 x 150 mm. Vikt 2,4 kg.
42-1500 650:-



Klockradio med FM-radio. Väckning till radio eller summer. Insomningsautomatik och repeterfunktion. Batteridrift av klockan vid strömvavbrott (1 st 9V typ 6F22 medf. ej). 220 V. Storlek 180 x 110 x 50 mm. Finns vit eller svart. **Ange färg.**
Nr 32-773 98:-



Klockradio med tydliga LED-siffror. Väckning till radio eller summerton. AM/FM radio. Insomningsautomatik och repetitionsväckning. Batteridrift av klocka vid strömvavbrott. (1 st 9V batteri typ 6F22 medföljer ej). 220 V. Storlek 195 x 130 x 45 mm. Finns svart och vit.
32-1526-1 Svart 148:-
32-1526-2 Vit 148:-



Köksklockradio FM/MV. 5 st stationer. Kan förinställas för snabbval. LED-display. Klocka med larmfunktion. Monteringskonsol för montering under skåp eller bänk. Kan även placeras på bord som "vanlig" klockradio. Insomningsautomatik. Väckning till radio eller summer. Batteridrift av klocka vid strömvavbrott (1 st batteri 9V typ 6F22, medföljer ej). 220 V. Storlek 210 x 150 x 76 mm.
Nr 32-922 380:-



Reseklockradio med display. FM/MV radio. Väckning till radio eller pipsignal. Sleepfunktion. Drivs med 4 st batterier typ R6 (medföljer ej). Uttag för batterieliminatör. Storlek 155 x 85 x 30 mm.
32-413 129:-

Batterieliminatör passande 32-413.
32-3296 84:-



Världsradio "SANGEAN" ATS-803 A. Quartz PLL syntesizer system med FM (stereo), LV, MV, KV. Heltäckande AM-band 150 - 29999 Khz med möjlighet att avlyssna SSB och CW (telegrafi). Digital frekv. display, 5 siffror. Klocka med timer-, och sleep funktion inställbar 90-10 min. 9 minnen för lagring av önskade stationer. LCD-display visar 2 tider, alarmtid, frekvens och signalstyrka. Teleskopantenn för FM/KV, ferritant. för LW/MW. Sökning med ratt eller autosökning upp eller ner i frekvens. Sleepfunktion, stänger radion efter 60 min. Uttag för hörteltelefon (stereo), DC-jack (6V). Extra antenningång för DX mottagning. Drivs med 4 st R6 batterier eller adapter (32-203). 2 st R6 för minne. Batterier medföljer ej. Lev. med väska. Storlek 196 x 125 x 36 mm. Vikt 600 gr. Sändningsschema för frekvenser och tider då svenska sändningar kan avlyssnas i utlandet medföljer. **Nr 32-1990 1495:—**



Reseradio SANGEAN SG-789. Kompakt 10-bandsradio med FM (stereo med hörteltelefon) medföljer ej, MV och 8 kortvågsband. Frekvensområde på KV-banden 1-8:2,3-5,2, 5,8-6,25, 7,0-7,55, 9,45-9,9, 11,60-12,05, 15,0-15,6, 17,45-18,1, 21,45-21,9 Mhz. Mycket lätt att ställa in. Idealiskt att ta med på utlandssemesteren för att lyssna på svenska utlandsändningar (program med frekvenser och sändningstider medföljer), eller lyssna på Europeiska stationer från Sverige. Stori. 168 x 87 x 28 mm. Passande batterier 3 st R6 (medföljer ej). **Nr 32-3038 1350:—**



Miniradio med inbyggd högtalare och för stereo-hörteltelefon (hörteltelefon medföljer). MV/FM/FM-stereoradio. Utdragbar teleskopantenn ger bra mottagning. Volymkontroll. Drivs med 2 st batterier typ LR03 (medföljer ej). Storlek 95 x 60 x 15 mm. **Nr 32-953 149:—**



Världsradio-Reseradio Sangean ATS 808. Kombinerar världsradions frekvensområde med format lämpligt för resan. Frekvensområde AM/KV 150-29999 Khz, FM 87,5-108 Mhz. 45 minnen för lagring av önskade stationer. LCD-display visar 2 tider, alarmtid, frekvens och signalstyrka. Teleskopantenn för FM/KV, ferritant. för LW/MW. Sökning med ratt eller autosökning upp eller ner i frekvens. Sleepfunktion, stänger radion efter 60 min. Uttag för hörteltelefon (stereo), DC-jack (6V). Extra antenningång för DX mottagning. Drivs med 4 st R6 batterier eller adapter (32-203). 2 st R6 för minne. Batterier medföljer ej. Lev. med väska. Storlek 196 x 125 x 36 mm. Vikt 600 gr. Sändningsschema för frekvenser och tider då svenska sändningar kan avlyssnas i utlandet medföljer. **Nr 32-1990 1495:—**



4-bandsradio med snabbval FM, MV, LV, KV. 5 FM och 15 st AM stationer kan förinställas. PLL-syntesmottagare med automatisk eller manuell sökning av stationer. Inställad frekvens visas på LCD-display. Klocka med väckning och sleepfunktion. Uteffekt 350 mW. Inbyggd 3" högtalare. Uttag för öronteltelefon (prop 3,5 mm). Drivs med 4 st batterier typ R6. Passande batterieliminatör 32-203. Storlek 180 x 115 x 38 mm. Levereras utan batterier, batterieliminatör och öronteltelefon. **Nr 32-435 395:—**



**KÖPINFORMATION
SE SID 300**

Hörlursradio AM/FM med ihopfällbar bygel. Teleskopantenn ger bra mottagning. Volymkontroll, omkopplare AM/FM. Vikt inkl. batterier 190 gr. Levereras utan batterier (2 st typ R6). **32-406 79:—**



Antikradio MV/FM. En modern transistorradio inbyggd i träläda i gammaldags stil. Bra ljud. Drivs med 4 st batterier typ R6. Volymkontroll med strömbrytare. Storlek 255 x 230 x 135 mm. **Nr 42-273 275:—**



Radio FM/MV i genomsiktig plasthölje. Krets-kort med komponenter m.m. är synligt. Blinkande lysdioder i olika färger ger ett extra effektivt utseende. (Lysdioderna kan släckas). Teleskopantenn. Uteffekt 1,2 W. Drivs med 3 st batterier typ R14 (medföljer ej). Uttag för batterieliminatör. Storlek 300 x 115 mm. **32-380 198:—**

Batterieliminatör passande 32-380. **32-3296 84:—**



Miniradio Philips AE 6201 för FM-stereo/MV. Omkopplare för Mono-/Stereo. Konstläderfodral för fäste i livrem eller liknande medföljer. En mycket kompakt radio med fantastisk ljud. Lev. med stereohörteltelefon. Storlek 95 x 45 x 18 mm. Drivs med 2 st LR03 batt. (Medföljer ej). **32-3513 279:—**



Miniradio AM/FM stereo i regnskyddat utförande. Försedd med volymkontroll och fäste för bälte. Levereras med stereohörteltelefon. Drivs med 1 st R6 batteri. Mått 88 x 59 x 19 mm. **Nr 32-490 Pr st 119:—**



Pickup-insats Tectron T512-S. Dynamisk. Utspänning 5 mV vid 1 KHz, 5 cm/sek. Frekvensomfång 20-25.000 Hz. Kanbalans: inom 1,8 dB. Kanalseparation: 25 dB. Följsamhet 15 x 10⁵ cm/dyn. Nålstyrk 1,5-3 g. **Nr 21-485 125:—**
Nr 21-486 Res.nål 69:—

Utbytesnålar av japanskt fabrikat, som ersätter nedanstående märken.



Ersätter SHURE
21-856 N75-6 Diam. 78:—
21-858N75-E Ellipt. 86:—
21-862N75-6 Typ 2 78:—
21-967N75-6 för 78 varvs 78:—

Ersätter ORTOFON
21-832 FF 15-0 89:—

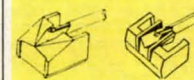

Ersätter Philips
21-864 GP 400 Diam. 89:—
21-898 GP 400 Mark II 86:—

Ersätter Excell
21-869 ES-70 S 76:—



Tomspolar av glasklar plast. Levereras i pappask.

Nr	Diameter	Pris
31-266 3"	75 mm	9:50
31-267 5"	125 mm	10:50
31-530 6"	145 mm	12:50
31-268 7"	175 mm	14:50

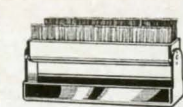

Kolfiberborste med extra mjuka och hårtina kolfibrer som tar bort statisk elektricitet från skivor. **Nr 31-573 29:—**



Rengöringsset för CD-skivor. Med rengöringsvätska och skivborste. **Nr 31-518 59:—**



Rengöringskassett för stereo och kassetbandspelare. Rengör tonhuvud, kapstan och tryckrulle utan slitage. Rengöringsvätska och utbytesputsfilter medföljer. **Nr 31-519 24:—**

MINIATYRKASSETTER: Kassetter för taiminnen. m.m.



Mini-kassett storlek 56 x 34 mm. 2 x 15 min. **Nr 32-81 Pr st 29:50**

Mikro-kassett storlek 50 x 33 mm. 2 x 15 min. **Nr 32-3320 29:50**



Rengöringskassetter med vätska. Rengör sekundsnabbt videoapparaten och kamerans samtliga viktiga delar. Finns för följande system:

Nr 31-520 VHS 46:—
Nr 31-1912 VHS-C 135:—
Nr 31-1913 Videoc-8 mm 98:—



Videolins med 0,5 x vidvinkel passande videokamera med 52 mm gänga. Objektivdiam. 79 mm. 2 st adapterringar, 46 - 52 mm och 49 - 52 mm, medföljer. Lev. i fodral.
37-1100 625:—

Videolins med 1,5 x teleobjektiv passande videokamera med 52 mm gänga. Objektivdiam. 79 mm. 2 st adapterringar, 46 - 52 mm och 49 - 52 mm, medföljer. Lev. i fodral.
37-1101 595:—

Videolins-tillsats med 1,4 x teleobjektiv och 0,7 x vidvinkelobjektiv. Objektivdiam. 52 mm. Passande videokamera med 37 mm gänga. Sats om 2 st i plastetui.
37-1102 435:—

Videolins-tillsats med 1,5 x teleobjektiv och 0,6 x vidvinkel i ett system. Adapterring för 46 - 49 mm kamerobjektiv medföljer. Lev. i fodral.
Nr 37-1001 295:—



Videobelysning 12 V. Levereras med laddningsbart batteri i väska med axelrem. Fäste för montering på kameran. 12 volt 100 watt halogenlampa (1 st medföljer). Färgtemperatur 3300 grader K. Lev. med 2,3 m kabel, propp passande cigarettändarruttag, värmskyddsfilter och 220 V laddare. Storlek 95 x 62 mm.
Nr 37-981 895:—

Adapter för avspelning av VHS-C kassetter i hemmavideon. Storlek 188 x 104 x 25 mm.
31-537 295:—



Videoljudmixer med bildväljare. Skjutreglage för mixning mellan originalljud. Mikrofon och yttre ljudkälla (CD-spelare eller kassettdäck). Klarar både stereo och mono. Omkopplare för 4 st olika videokällor t.ex. videobandspelare, videokameror. Justeringsmöjlighet för bildens ljus- och färgkontrast. VU-metrar. Uttag (3,5 mm) för hörteltelefon och 2 st mikrofoner. Drivs med 12 volts batterieliminatör. Storlek 300 x 160 x 45 mm. Lev. med anslutningsladdar med RCA-kontakter men utan mikrofon, hörteltelefon och batterieliminatör.
32-1298 745:—

Batterieliminatör passande mixer 32-1298.
32-3344 84:—



Videosladd 1,5 m med två kontakter av typ SCART för anslutning mellan TV och video.
Nr 32-1145 Pr st 89:—, 10 st 798:—

Scartsladd som ovan men med anslutning mellan samtliga stift. Längd 2 m.
Nr 32-265 Pr st 98:—

Videokabel SCART. Europanorm 500 49 C. Med 2 coax., 6 sep. skärmade. En isol. samt separat jordledn. Dubbel gummiisol. med folieskär. Diam. 10 mm.
Nr 49-342 Pr m 27:50

Videokontakt typ SCART.
Nr 22-2105 Pr st 12:50 10 st 99:—

Honkontakt typ SCART.
Nr 22-3453 Pr st 17:50 10 st 145:—



Videokopieringssats med 1,5 m kabel, adapters och 2 st. scartkontakter. Passar de flesta på marknaden förekommande videoapparater.
32-171 128:—

Videokabel med scartkontakt hane och 6 st RCA-hankontakter. Längd 1,5 m.
Nr 32-266 129:—



Riktmikrofon typ elektret med inbyggd förstärkare och volymkontroll. Förstärkning 49 Db. Stark riktverkan gör den lämplig för upptagning av ljud på både nära och långt håll. Fäste som passar videokamera och mikrofonstativ. Frekvensområde 200-8000 Hz. Storlek längd 138 mm, höjd 60 mm. Levereras i väska komplett med vindskydd, batteri (1 st typ R03), örontelefon, anslutningsladd med 3,5 mm propp.
31-809 265:—



Videoljud-mixer stereo för ljudredigering av videofilm. Inkopplas mellan kameran och videospelare. Ljud från mikrofon och t.ex. CD-spelare kan läggas in på videobandet tillsammans med inspelat ljud. Drivs med 1 st 9 V batteri typ 6F22 (medföljer ej). Lev. med mikrofon och sladdar.
Nr 32-3529 495:—



Kassetband Fuji
 Nr Typ Pr st 10 pack
31-563 C 60 JP - IS 18:50 169:—
31-564 C 90 JP - IS 22:50 198:—



Kassetband MEDIA XM, ett kvalitetstift allroundband till lågpris.
 Nr Typ Pr st 10 st
31-920 C 60 XM-1 9:50 79:—
31-921 C 90 XM-1 11:50 98:—
31-922 C 60 XM-2 EXTRA RANGE 12:50 112:—
31-923 C 90 XM-2 EXTRA RANGE 14:50 124:—



Kassetställ påbyggbart i höjd och sidled med plats för 5 kassetter i fodral eller 8 utan.
 Storl. 118 x 55 x 110 mm.
 Nr Pr st 10 st
31-415 14:50 89:—

Förvaringsbox för videokassetter i mattsvart plast. Med plastficka för omslag.
 Nr Pr st 10 st
31-1823 8:50 69:—



CD-ställ med plats för 20 st CD-skivor. Varje hållare är svängbar, vilket gör det lätt att hitta rätt skiva. Flera CD-ställ kan monteras i sidled. Storlek 360 x 140 x 50 mm.
31-188 49:—

CD-box ersätter dina trasiga plastetui till CD-skivor. Sats om 2 st.
32-988 Pr fp 10 fp
 19:50 149:—



Videokassetter FUJI
 Nr Typ Pris
31-1770 VHS-HQ E-195 59:—
31-1771 VHS-HQ E-240 74:—
31-1772 VHS-SHG E-180 72:—
31-1773 VHS-SHG E-240 92:—
31-1774 VHS-SHG EC-30 Compact 64:—
31-1775 Video 8 Metal Tape P5-60 min. 74:—
31-1776 Video 8 Metal Tape P5-90 min. 89:—
31-1822 PRO-S-SE-C30 Super VHS 109:—
31-1906 VHS-SHG EC45 Compact 98:—
31-1907 PRO-S-SE-E45 Super VHS 129:—



Videokassett VHS EXTRA HIGH GRADE.
 Nr Speltid Pr st
31-500 E-180 3 tim. 39:50
31-550 E-195 3 tim. 15 min. 44:50
31-600 E-240 4 tim. 49:50
31-1830 Video 8 Metal Tape P5-60 min. 79:—



Kassett-och CD-väska i kraftig svart läderimitation i lyxutförande. Insidan plyschklädd. Uttagbart fodral.
Kassettväska för 36 kassetter med fodral. Storlek 36 x 36 x 9,5 cm.
Nr 31-1832 179:—
CD-väska för 20 skivor med fodral. Storlek 29 x 17 x 15,5 cm
Nr 31-1833 169:—



Telefon DORO. Lyxtelefon i vitt-, svart med transparent kåpa. Den har återuppringning av sist inslagna nummer, justerbar ringsignal. Tonvalssystem ger tillgång till AXE-systemets alla fördelar. Trepartssamtal, pendling mellan två samtal, flyttning till annat nummer m.m. Godkänd av Televerket.

Nr	Färg	Pris
32-2112	Vit/Transparent	276:--
32-2113	Svart/Transparent	276:--



Telefonsvarare MARK. Med röststyrd inspelning. Lysdiod visar antalet mottagna samtal (3 samtal = 3 blink paus 3 blink osv.) Möjlighet att lyssna utan att svara. Fjärrstyrning, avlyssna, spara, radera meddelanden från annan telefon. Kassetband 2x30 min. Storlek 195 x 180 x 55 mm.

Nr 32-892 598:--



Telefonstyrd strömbrytare, Telestart 24. Kan användas till att fjärrmanövrera element eller annan utrustning via telefon. Telestart 24 styrs genom att känna av och räkna antalet telefonsignaler. Är antalet signaler 16 eller flera, startar ett 24-timmars tidur som slår på elementet. Efter 24 timmar kopplas elementet från automatiskt. Belastning på kontrollenhet 220 V/10 A. S-märkt.

Nr 32-822 1440:--



Väggtuttar för infällning. dubbelt.
Nr 32-3519 19:50
Nr 32-3520 38:50



Övergångspropp. Med uttag för amerikansk kontakt (vanligt förekommande).
Nr 32-3523 32:--

Skarvsladd med 15 m ledning, övergångspropp och amerikansk kontakt.
Nr 32-3524 53:--



Vägg- och bordstelefon "DALLAS". Tonvalstelefon med 10 minnen. Gjord för den nya generationen AXE-växlar. Du kan utnyttja alla tjänster som televerket erbjuder: Få uppgifter från banken, begära väckning, vidarekoppla samtal m.m. 2-tons avstängbar ringsignal. Snyggt utförande i vit, röd eller grå stenimitation. Hållare för vägg eller bord. Ange färg.

Nr 32-3148 166:--



Vägg- och bordstelefon AXELIN. Tonvalstelefon med 10 minnen och tillgång till AXE-systemets tjänster. Finns i sten/vit eller sten/grå färg. Ange färg.

Nr 32-3147 98:--



Telefonsladdosa med 12 m ledning.
Nr 32-1858 78:--
Lämplig ledning Nr 49-9, se trådsidorna. Passande spikklimmer 22-1154-1.
Nr 32-3169 69:--



Telefonsladdosa med 5 m ledning.
Nr 32-3521 52:--

Telefonsladdosa med övergångspropp. 15 m ledning.
Nr 32-3522 94:--



22-1859 Telefonplugg Pr st 17:50 10 st 156:--
22-1860 Telefonjack Pr st 24:-- 10 st 210:--
Övergångspropp för inkoppling av extra telefon.
Nr 32-3170 Pr st 32:--

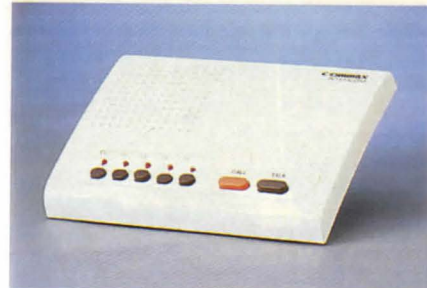

Snabbtelefon Commax för anläggningar med upp till sex apparater med fullständig förbindelsemöjlighet mellan alla apparater. Kan ställas på bord eller hängas på vägg. Försedd med volymkontroll och anropssignal. Ut-effekt 450 mW. Storlek 140 x 182 x 43 mm. Drivs med centralt placerad batterieliminatör 6 V 1 A t.ex. 32-856. För inkoppling av anläggningen krävs signalkabel med 3 ledare fler än antalet apparater. Kan också drivas med 4 st R6 batterier i varje apparat eller med batterieliminatör t.ex. 32-855 till varje apparat då krävs signalkabel med 1 ledare mer än antalet apparater.

Nr 32-3150 Pr st 235:--



Snabbtelefon Commax. Huvudapparat som kopplas ihop med 1 st biapparat (32-3292). Kan ställas på bord eller hängas upp på väggen. Anrop kan göras från båda apparaterna. Snabbtelefonen kan användas för avlyssning som t.ex. "barnvakt", men har även en sekretess-tangent som förhindrar avlyssning. Drivs med 4 st R6 batterier (medföljer ej). Uttag för 6 volts batterieliminatör. Volymkontroll. 2-ledarkabel (49-81) max. 300 m.

Nr 32-3291 Huvudapparat 186:--
Nr 32-3292 Biapparat 96:--



Snabbtelefonset Huvud-, biapparat, 220 V nätaggregat och 15 m kabel. Strömbrytare, volymkontroll, talväxlingstangent och söksignal. Storlek 150 x 95 x 50 mm.
Nr 32-810 126:--



Lokaltelefon med förstärkare. Klarar avstånd upp till 2 km med endast en 2-ledad anslutningskabel (t.ex. 49-99). Envägs hands-free, vilket innebär att anropad apparat även kan svara utan att lyfta av luren. Anrop med summerton. Kan placeras på bord eller vägg. Drivs med 2 st 9 V batterier typ 6F22 eller 2 st 9 V batterieliminatör med 3,5 mm propp. Storlek 215 x 100 x 80 mm. Lev. i par utan batteri, eliminator och kabel.

Nr 32-1530 Pr par 350:--



Lokaltelefon. Upp till 10 st telefoner eller 9 st telefoner plus 1 st porttelefon (32-1551) kan sammankopplas. Klarar avstånd upp till 300 m med endast en 4-ledad anslutningskabel (t.ex. 49-9). Anrop med summerton. Kan placeras på bord eller vägg. Drivsvingning 12 V (t.ex. batterieliminatör 32-856). Storlek 210 x 100 x 80 mm.

Nr 32-1549 Pr st 275:--

Porttelefon för infällt väggmontage. Med 2-klangs dingdong. Har slutande kontakt för dörröppning. Anslutningskabel 4-ledare (t.ex. 49-9). Passar ihop med lokaltelefon 32-1549. Storlek 185 x 125 x 55 mm.

Nr 32-1551 325:--



Spel utformat som en ask i vilken pjäserna förvaras. Pjäserna är magnetiska och fäster på spelytan. Storlek utfällt 13 x 13 cm.

Nr 37-963 Schack 14:--
Nr 37-964 Kina Schack 14:--
Nr 37-965 Fia 14:--
Nr 37-966 Solitär 14:--
Nr 37-967 Backgammon 14:--
Spel lika föregående men i storlek utfällt 24 x 24 cm.
Nr 37-968 Schack 34:--
Nr 37-969 Kina Schack 34:--
Nr 37-970 Fia 34:--
Nr 37-971 Backgammon 34:--



Schack-dator med 64 olika nivåer. En dator både för nybörjaren och den mer avancerade spelaren. Drivs med 4 st batterier typ R6 eller batterieliminatör 32-205. Lev. med spelpjäser, men utan batterier och batterieliminatör. Storlek 330 x 305 x 20 mm. Nr 36-617 995:—



Reseschack-dator med plastpjäser. Hål med givare på spelbrädan. Ljud och lysdiodsindikering. Inställbar på 8 olika svarstider från 3 sek. till 3 min. Minnesfunktion. Drivs med 3 st batterier typ R03 (medföljer ej). Storlek 185 x 115 x 22 mm. Nr 32-437 295:—

Nummersändare med elektroniskt telefonregister. 200 namn och telefonnummer kan lagras i minnet. 27 tecken i varje. Med eller utan kodspår. Vid uppringning placeras nummersändarens högtalare framför telefonluren tal-mikrofon. Kan även användas som kalkylator med de fyra vanligaste räknesätten, och som tidtagare upp till 24 timmar. Automatisk avstängning. Lev. komplett med batterier. Storlek 105 x 63 x 12 mm. Nr 32-309 279:—



Serviceväska lämplig för elektronikkomponenter och verktyg. Plats för 56 verktyg. Flyttbar fackindelning. Runda aluminiumförstärkta hörn. Låsbara snäpplås. Storlek 46 x 34 x 15 cm. Nr 40-3549 färg svart 570:—



Serviceväska med aluminiumförstärkta djupfalsade kanter och hörn. Fyllt med tjockt skumplastinlägg, som kan skäras till önskad inredning. Storl. 46 x 15 x 34 cm. Vikt 3,3 kg. Nr 42-653, färg aluminium 475:—
Nr 42-654, färg mattsvart 475:—



Tillbehörsväska av hårt boardmaterial med metallförstärkta kanter och hörn. Insidan skumgummiklädd. Storlek 42 x 24 x 32 cm. Vikt 3,7 kg. Nr 42-768 Alumin. 649:—



OBS! Förbjudet att använda marksökande metalldetektorer i Sverige utan tillstånd. Tillstånd kan sökas hos resp. länsstyrelse. Lagen har tillkommit för att förhindra plundring av fornminnen.

Metalldetektor C-scope CS2M. En automatisk detektor med alla funktioner i en kontrollratt. Slå på-sök. Antingen i allmetallläge där detektorn reagerar för alla metaller, eller i läge särskiljning där detektorn inte ger utslag för oönskat metallskräp, men däremot för mynt och dylikt. Automatisk anpassning till varierande markförhållande. Sökdjup ner till ca 30 cm för enstaka större mynt och max 1,5 m för mycket stora metallföremål. Summerljud vid metallindikering. Längd 110 cm, vikt 1,4 kg. Arbetsfrekvens 12 KHz. Drivs med 2 st batterier typ 6F22 (medföljer ej). Nr 42-178 4195:—

Metalldetektor CS 770. En detektor för höga anspråk på känslighet. Inställning av variabel särskiljningsgrad av järn och icke järnhaltiga metaller. Elektronisk snabbinställning. Minne för anpassning av max känslighet till varierande markförhållande. Sökardjup ned till 25-30 cm för enstaka större mynt, max. 1,3 m för stora föremål. Vattentät sökare diam. 20 cm. Frekvens 19 KHz. Vikt 1,5 kg. Ställbar längd 78-110 cm. Drivs med 4 st batterier typ 6F22. (Medföljer ej) Nr 32-226 2550:—

Metalldetektor model 88-3887 med inställning av variabel särskiljningsgrad av järn och icke järnhaltiga metaller. Skala för känslighet och batteritest. Knapp för inställning av känslighet och tonkontroll. Inbyggd summer och hörtelefonuttag. Längd utdragen 95 cm. Platta diam. 16 cm. Drivs med 9 V (batteri 32-2216). Nr 32-750 595:—



Metalldetektor känner av metaller i betong och väggar. Känslighet 5-10 cm. Röd signallampa ger fast sken vid metaller och blinkande vid spänningsförande ledningar. Rör och elledningar avsöktes snabbt. Sönderborrade väggar och verktyg vid sök. efter armeringsjärn och ledningar av olika slag behöver inte längre förekomma. Storl. 138 x 59 x 21 mm. Passande batteri typ 6F22. Nr 32-185 74:—



Cykeldäck. Måtten anger bredd och innerdiameter.

Nr	Storlek	bredd tum	innerdiameter mm	Pris
Nr 45-1075	28 x 1 5/8 x 1 1/2"	44	635	39:—
Nr 45-1076	28 x 1 5/8 x 1 3/8"	37	622	39:—
Nr 45-1077	28 x 1 5/8 x 1 1/4"	32	622	39:—
Nr 45-1078	28 x 1 5/8 x 1 1/8"	28	622	39:—
Nr 45-1079	27 x 1 1/2"	32	630	39:—
Nr 45-1080	27 x 1 1/2"	40	609	39:—
Nr 45-1081	27 x 1 5/8 x 1 1/2"	37	609	39:—
Nr 45-1082	Tubdäck Super Corsa			89:—
Nr 45-1083	20 x 1,75 x 2" BMX	47	406	35:—
Nr 45-1084	20 x 2,125" BMX	57	406	39:—

BMX däck finns i rött eller blått. **Ange färg.**

Nr	Storlek	bredd tum	innerdiameter mm	Pris
Nr 45-1115	26 x 1,75" MTB	47	559	54:—
Nr 45-1116	26 x 2,125" MTB	57	559	54:—
Nr 45-1117	24 x 1,75" MTB	44	507	39:—
Nr 25-1085	fälglim	40	g	13:—

Slang

Nr	Storlek	bredd tum	innerdiameter mm	Pris
Nr 35-1086	28 x 1 5/8 x 1 1/2"	44	635	19:—
Nr 35-1087	28 x 1 5/8 x 1 3/8"	37	622	19:—
Nr 35-1088	28 x 1 5/8 x 1 1/8"	28	622/630	19:—
Nr 35-1089	ditto med racerverntill			19:—
Nr 35-1090	27 x 1 1/4"	32	622	
	28 x 1 5/8 x 1 1/4"	32	622	19:—
Nr 35-1091	27 x 1 1/2"			
	27 x 1 5/8 x 1 1/2"	37/40	609	19:—
Nr 35-1092	20 x 1,75 x 2"	47	406	19:—
Nr 35-1093	20 x 2,125"	57	406	19:—
Nr 35-1118	26 x 2,125" MTB	47	507	19:—
Nr 35-1119	24 x 1,75" MTB	47	507	19:—

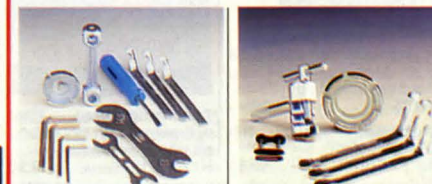

Cykelverktyg. Innehåll: 3 st däcksavtagare, en ekernyckel, 3 st sexkantsnycklar 5,6 och 7 mm, 2 st konspännare, en universalsnyckel 8-16 mm. Samt en kombinerad kryss- och spårmejsel. Nr 30-2648 49:—

Kedjebrytare, för avkortning av cykelkedjor. Leve-reras med ett kedjelås. Nr 20-2651 17:50

Ekernyckel, 6 olika dim. Nr 20-2630 16:50

Däckavtagare Nr 20-2649 Pr 3 st 7:50



Cykelpump av plast. Längd 38 cm. Nr 35-49 Pris endast 13:—



Cykeldator med LCD-display. Passar alla hjul från 64 till 255 cm omkrets. Visar hastigheten med siffror, men även grafiskt (max 99,9 km/tim. med siffror och 60 km/tim. grafiskt). Vågmatrare max 9999,9 km, medelhastighet max 99,9 km/tim, maxhastighet 99,9 km, samt trippmätning max 999,9 km. Tidtafning max 9,59,59 tim. Datorn kan användas i temp. från ± 0 till + 55° C. Enkel montering och demonter. Drivs med ett 3 V batteri (medföljer). Extra batteri Nr. 22-2334. Storl. 60 x 45 x 20 mm. Häftig extrautrustning på lådbilar. **Pris 198:—**
35-1126



Cykelpump av stålrör 38 mm diam. Längd 54 cm. Med snabbkoppling 25-43. **Nr 35-42** 39:—

Pumpnippel för bil- och cykelventiler. **Nr 25-879** 12:50

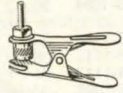

Snabbkoppling för cykel- fotpump. Kräftig fjäder. Längd 7 cm. **Nr 25-43** Pr st 10 st 12:50 79:—



Punkteringspray. Tätar och pumpar en cykelstang på några sekunder. **Nr 25-1110** 19:50



Cykelhållare tillverkat av stål och ytbehandlat med svart färg. Klämstället monteras på 5 sek. Tryck armarna utåt sedan du satt hylsan över dragkroken. Rymmer två cyklar med tillåten totalvikt, 32 kg. **45-1182** 189:—



Cykel och mopedlås. Dubbel låsmekanism. Mått = 215 x 100 mm, bygel av 13 mm hårdat stål. **Nr 35-576** 129:—

Cykellås "Basta". Passar alla cyklar. Bygel och låsarm av hårdat stål. Två numrerade nycklar medföljer. Godkänd av Svenska Stöldskyddsfören. **Nr 35-410** 119:—



Cykelborste, för rengöring av nav, kedjor och dyl. Längd 31 cm. **25-34** Stålbörst 7:90 **25-37** Tagel 7:90



Blixtventil. Ventilinsats som passar cykelventiler. Lättare pumpning. Absolut tätning. 2 st per förp. **Nr 25-468** Pr st 5 förp. 6:— 19:50



Reparationsssats med 7 st självvulkaniserande lappar, en tub vulkiseringslapp, en metallrasp samt 2 st ventilgummi. **Pr st 10 st 6:80 58:—**

Reparationsssats lika föregående, men ned större lappar samt en bilventil i stället för ventilgummi. **Pr st 10 st 9:80 79:—**



Wirestop av mässing. 15-192, längd 6 mm. **Pr st 6:—, 10 st 44:—**



Bakljus med bromsljus för cykel med fälgbroms. Drivs med 2 st batterier typ R6 (medföljer ej). **Pr st 10 st 98:— 790:—**



Cykelreflexsats. Röd reflex bak, vit fram och orange för cykelhjulena. **35-747** Pr sats 29:— Godkända av TSV's högt ställda krav.



Bowdenkabel, ytterspiral för ställina. Extra böjlig. Överklädd i svart eller aluminiumgrå färg. **Nr 49-281.** 1,25 mm 5:50 **49-282.** 2,0 mm 6:—

Ställina för bowdenkabel. **Nr 49-279.** 1,25 mm 3:70 **49-280.** 2,0 mm 4:—

25-264. Ändhylsa, förn. 5 eller 6 mm inv. diam. för bowdenkabel. 10 st 14:—



Vire och nippelsats för moped och motorcykel. **Mopedsetsen** består av, vire 1,25 mm x 1,4 m och 1,80 mm x 1,4 m. + 5 st niplar. **Nr 25-554-1** 49:—

Motorcykelsatsen består av vire 1,25 mm x 1,4 m och 1,60 mm x 1,4 m + 6 st niplar. **Nr 25-554-2** 59:—



Cykelstöd Av elförzinkat stål, enbent med inkapslad fjädermekanik. Dim. 26-28 tums hjul. **31-1400** **Pris 34:—**



Tryckkontakt. Startknapp för 22 mm hål. **Nr 22-78** 16:—



Strömbrytare m. centralfastsättning o. slutet bakelithus. Svart knapp diameter 12 mm. Fastskruvas i 8,5 mm hål. **25-404** med gänglängd 4 mm. 12:50 **25-405** med gänglängd 15 mm. 13:50

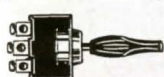

Omkastare med 0-läge i mitten. Centrumfastsättning i 13 mm hål. **Nr 25-369** Pr st 10 st 17:50 139:—



Strömbrytare för 12 mm hål. 30 mm lång arm. **Nr 25-872** Pr st 10 st 5:50 39:— 280:—

Strömbrytare lika 25-872 men med inbyggd belysning. Vipparmen avger ett rött sken. 12 V 16 A. **Nr 25-873** Pr st 10 st 9:50 69:—

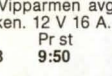

Strömbrytare, 1-polig för 12 mm hål. Storl. 30 x 20 mm. **Nr 25-908** Pr st 10 st 9:50 69:—

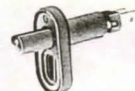

Dörrströmbrytare för infällning i dörrkarm etc. Bryter strömmen vid inträcksringning. Brytaren är självjusterande varvid den passar de flesta bilar. Denna typ av brytare är för övrigt monterad i många bilar som standard. Sköjljätt gummibussning mot kaross. Storlek: Djup vid inträcksringning 40 mm. Höjd 37 mm. Bredd 19 mm. 1-polig. **Nr 25-967** Pr st 10 st 16:— 129:—

Dörrströmbrytare. Lika ovanstående men 2-polig. Lämplig vid montering av bilar. **Nr 25-968** Pr st 10 st 18:— 149:—



Panel av hårdplast med påbyggnadsmöjlighet i sidled. Med 13 mm hål. **Nr 25-849** 5:50



Varningslampa, fasttryckes i 13 mm hål. Finns i färgerna röd, grön, blå, orange eller klar. 12 V. **Nr 25-521** Pr st 10 st 7:50 58:—



Strömbrytare med lysdiol för 12,5 cm hål 12 V 10 A. Lämplig som manöverbrytare till extraljus, värmesitsar m.m. **Nr 25-1164** Pr st 10 st 14:— 120:—

OBS! ALLA PRISER INKL. MOMS



Säkringssats för bilen. Praktisk kartförpackning med 20 bilsäkringar (6 x 25 mm): 5, 8, 16 och 25 A. **Nr 25-147** Pr st 10 förp. 10:— 69:—



BILSÄKRINGAR **12-691,** 6 x 25 mm, 5, 8, 16 eller 25 A. Lev. i 20-förp. **Ange värde.** Pr förp. 9:90

12-898, 6,3 x 32 mm glasrör, 1, 1,5, 2, 2,5, 4, 5, 10, 20 eller 30. Lev. i 10-förp. **Ange värde.** Pr förp. 16:90



Säkringsdosa av bakelit för en till 6 bilsäkringar. Med 8 amp. säkringar (12-691). **22-445,** tvåpolig. 22:— **22-2147,** tyrpilig. 29:50 **22-446,** sexpolig. 44:50



Säkringshållare för 6 x 25 mm säkring. Bajonettfästning. Skruvförbindning för 4 mm² ledning. Med 8 A säkring. **Nr 25-407** Pr st 10 st 7:50 54:—



Panel med 4 belysta vippströmbrytare och säkringshållare med glasrörssäkringar 6 x 32 mm 15 A. Storlek 108 x 70 mm. **Nr 35-984** 124:—



Bilsäkringar av insticks- typ. 5 A, 7,5 A, 10 A och 15 A. Lev. i 10-förp. **Ange värde.** **25-998** Pr förp. 19:—

Säkringsssats. 10 st insticksssäkringar i värden 3 A, 4 A, 5 A, 2 x 7,5 A, 10 A, 15 A, 20 A, 25 A och 30 A. **Nr 25-148** Pr förp. 19:—



Säkringshållare, för den nya typen av bilsäkringar (fiatstift). Byggbar på bredden eller på längden vilket gör att det går att få så många säkringar som önskas. Försedd med gemenskinlig plasthuv över säkringen. Storl. 25 x 13 x 54 mm. inkl. plasthuv. **Nr 25-934** Pr st 10 st 12:— 90:—



Sladdsäkringshållare för den nya typen bilsäkring. Monterad med 1,5 mm² kabel. (Max 8 A). **25-532** Pr st 10 st 6:50 49:—



Tavelkrokar. 152 delar med krokar och tråd för alla typer av upphängningar för tavor. **31-1891** 29:—



Ljusrelä. Dubbelrelä för 2 st extraljus eller hel- och halvljus. 2 spolar. 12 V. 30 A.
Nr 35-179 48:—



Bilrelä för extraljus, signalhorn m.m. 12 V - max 30 A. 24 V - max 20 A.

Nr Typ
35-1140 Enkelrelä 12 V
35-1141 Enkelrelä 24 V
Pr st 24:— 10 st 200:—

Nr Typ
35-1142 Växlande 12 V
35-1143 Växlande 24 V
Pr st 26:— 10 st 220:—



Provlampa, för bilreparationer. Består av en glödlampa för 6-24 V i förn, hylsa med sladd att ansluta till godset och en nålsvass spets att bl.a. sticka genom kabelisoleringen för att söka ledningsfel.
Nr 25-12 29:—



Tändkabelmuff av gummi.
25-314 10 st 14:—

Kabelsko för tändkabelns spolända.
15-158 10 st 14:—



Lästinare för igenisade billäs med nyckelkedja och belysning. Drives med 2 st R6-batterier (32-2214), medf. ej.
Nr Pr st 10 st
35-249 12:50 89:—



Tändningslås med fyra lägen: 1-0-2-start, sista läget återfjädrande. Unversalutförande med 5 pols-anslutning, lev. med 2 nycklar. Monteras i panel upp till 15 mm tjocklek, håldiameter 19 mm.
Nr 25-534 64:—

Säkerhetslås. Strömbrytare (enpolig växling) med nyckeln uttagbar i både till och frånläge. 3-polsanslutning och 2 nycklar. Monteras i panel upp till 15 mm tjocklek, håldiameter 19 mm.
Nr 25-536 64:—

Tändningslås med 2 lägen 0-1, 3-polsanslutning, lev. med 2 nycklar. Monteras i panel upp till 15 mm tjocklek, håldiam. 19 mm.
Nr 25-402 59:—

Tändningslås med tre lägen 1-0-2, 4-polsanslutning, lev. med 2 nycklar. Monteras i panel upp till 15 mm tjocklek, håldiam 19 mm.
Nr 25-397 59:—



Strömbrytare för batteri-ström med snabbnyckel. Kan bl.a. användas som säkerhetsbrytare i båt. Max 100A vid 12 V.
Nr 25-535 49:—

Extra nyckel till ovanstående brytare.
Nr 25-989 15:50



Dubbel nyckelring delbar med snabbkoppling. För bilnycklar och hushåll.
Nr Pr st 10 st
25-181 6:50 48:—



Nr	A	B	C	D	E	F
15-329, flatstift	A 1,5 mm ² röd	5:—	39:—	Pr 10 st	100 st	
15-330, flatstift	A 2,5 mm ² blå	5:—	39:—			
15-331, flatstiftshylsa	B 1,5 mm ² röd	5:—	39:—			
15-332, flatstiftshylsa	B 2,5 mm ² blå	5:—	39:—			
15-265, flatstiftshylsa	B 6 mm ² gul	5:—	39:—			
15-333, med uttag	C 1,5 mm ² röd	5:50	44:—			
15-334, med uttag	C 2,5 mm ² blå	5:50	44:—			
15-335, skarv 3-vägs	D	5:—	39:—			
15-336, koppling, isol.	E	9:50	84:—			
15-337, skarvhylsa	F 1,5 mm ² röd	5:—	39:—			
15-339, skarvhylsa	F 2,5 mm ² blå	5:—	39:—			
15-275, skarvhylsa	F 6 mm ² gul	5:—	39:—			



Flatstiftshylsa, helisolerad

15-294	1,5 mm ² röd	5:90	47:—	Pr 10 st	100 st
15-295	2,5 mm ² blå	5:90	47:—		
15-296	6 mm ² gul	6:70	59:—		

Kabelsko. Gaffelkabelsko med isol. skaft

15-268, M4	1,5 mm ² röd	5:—	39:—	Pr 10 st	100 st
15-269, M5	2,5 mm ² blå	5:—	39:—		
15-270, M5	6 mm ² gul	5:40	42:—		

Rundstiftkabelskor med isol. skaft

Nr	Area	Isol.	Pr 10 st	100 st
15-271, Hylsa	1,5 mm ² röd	5:90	47:—	
15-272, Hylsa	2,5 mm ² blå	5:90	47:—	
15-273, Stift	1,5 mm ² röd	5:90	47:—	
15-274, Stift	2,5 mm ² blå	5:90	47:—	



Kabelsko. Ringkabelsko med isolerat skaft.

Nr	Skruvhål/Area	Isol.	Pr 10 st	100 st
15-345, M4	1,5 mm ² röd	5:—	39:—	
15-346, M4	2,5 mm ² blå	5:—	39:—	
15-347, M5	1,5 mm ² röd	5:—	39:—	
15-348, M5	2,5 mm ² blå	5:—	39:—	
15-266, M5	6 mm ² gul	5:90	47:—	
15-267, M8	6 mm ² gul	5:90	47:—	



Flatstiftshylsa för 2,8 mm stift. Passar bl.a. bilhögtalare.
Nr Pr 10 st 100 st
15-246 5:50 44:—

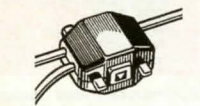

Skarvklämma. Den speciella utformningen förbinder ledarna i ett moment. Kläm till med en tång och U-elementet ger en säker förbindning av både end- och flertrådig ledare.
Nr 25-358 0,75-1,5 mm²
Nr 25-359 1,5-2,5 mm²
10 st 9:50, 100 st 74:—

Kabelsko, av kraftig förtent mässing. För kablar med nedanst. area.

Nr	mm ²	Pt 10 st
15-160, 1,5	4:—	
15-161, 2,5	4:50	
15-162, 4	5:—	
15-163, 6	6:50	
15-164, 10	10:—	
15-165, 16	12:—	
15-166, 25	14:50	
15-167, 35	24:—	
15-168, 50	36:—	

25-171. Kabelskosats. 2 st av varje storlek
160-168 = 18 st. 29:—

UPPGE KUNDNUMMER VID BESTÄLLNING

KABELSKOR M.M.



Kabelskotång kombinerad för både isolerade och oisolerade kabelskor från 1,5-6 kvmm. Gängad bultklippare och kabelskalare lika föregående. Längd 22 cm.
Nr 20-751 23:—



Kabelskotång med 34 st lödfria kabelskor i fackindelad plastlåda med måtten 250 x 115 x 38 mm.
Nr 30-716 45:—

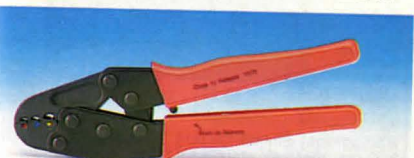

Krafttång för isolerade kabelskor 0,75-6 mm², med utväxling som kräver hälften av normal presskraft. Inbyggd returspår garanterar att pressningen fullföljs.
Nr 30-799 169:—



Kabelskor. Sats med ca 320 st flatstift, flatstiftshylsor, 3-vägsskarv, gaffel- och rundstift, ringkabelskor samt skarvhylsor i varierande storlekar.
Nr 35-988 79:—

KÖPINFORMATION SE SID 300



Batterikoppling. Quick Power 2000, för lättare monterings- och demontering av bil eller båt-batteri. Svensktillverkad snabbkoppling. Material: Koppar/zink, rostfritt stål samt polypropylenplast.
Nr 25-207 Pr par 44:—



Batteriklämma i helisolerat utförande som förhindrar gnistbildning. Längd 19 cm. Röd eller svart.
Nr 25-478 Pr st 14:50

Hjälpstartkabel med helisolerade batteriklämmor. 10 mm² kopparkabel. Längd 3 m.
Nr 35-477 98:—

Kabelsko med flätat band av koppar för bilbatterier. Total längd 38 cm.
Nr 25-156 19:50

Kabelsko för bilbatterier. Kraftig typ av förblyad mässing.
25-154, positiv.
25-155, negativ.
Pr st 9:50, 10 st 64:—

Polborste m. stålborstar för rengöring av polsko och poler på bilbatterier.
Nr 25-644 16:50

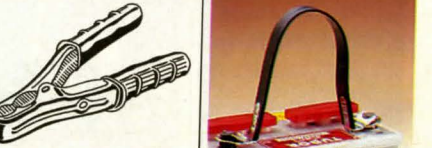

Batteriklämma. Stabil utförande med rött eller svart plastgrepp. Tål 10, 30, 60 resp. 120 Amp.
Längd

Nr	mm	Pr st	10 st
25-473	60	6:50	49:—
25-474	80	7:50	59:—
25-475	110	12:50	98:—
25-476	170	14:—	119:—

Batterilyftare. Underlättar hanteringen av batterier. Av kraftigt plastband med självsläpande hållare för polerna.
Nr 35-1020 16:50



Batteriladdare Einhell för laddning av 12 V bilbatterier med max 6 amp. Med Amp-meter som visar laddningsströmmen. Inbyggd automatsäkring som skyddar laddaren mot överbelastning. Kåpa av plåt. Storlek 20 x 15 x 12 cm. Vikt ca 2,8 kg. Levereras komplett med sladdar, stickpropp samt batteriklämmor. Endast för 220 V. S-märkt.
Nr 35-499 Pris 218:—

För motorcykeln och bilen
Batteriladdare, 0,7 A för motorcykel, och 4 A för bilbatteri. 6 och 12 V, i övrigt samma som 36-499.
Nr 35-498 289:—

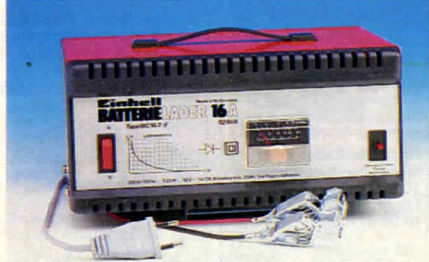

Batteriladdare Einhell för laddning av 12 V bilbatteri. Laddar med max 16 A. Omkopplare för hög eller låg laddning. Amp-meter som visar laddningsströmmen. Inbyggd automatsäkring som skyddar laddaren mot överbelastning. Kåpa av plåt. Storlek: 27 x 18 x 14 cm. Vikt 4,8 kg. Levereras komplett med anslutningsladdar och laddningsklämmor. Endast för 220 V.
Nr 35-500 Pris 445:—



Komfortsits tillverkad av träkulor. Ökar komforten vid långkörning genom att den stimulerar musklerna. Ger behaglig svalka sommartid genom bättre ventilation. Begränsat parti.
35-1109 49:—



Batterisyraprovare, för kontroll av syravikten i batteriet.
35-1178 24:50

Glykolprovare, för mätning av kylvätskans fryspunkt. Mätområde -12° -40° C.
35-1177 24:50



Elektronisk batteriladdare Einhell för laddning av 12 V bilbatterier (även underhållsfria). Max laddningsström 6 A. Inbyggd automatik som stänger av laddaren när batteriet är fulladdat. Startar igen när batterispänningen sjunker. Detta gör att laddaren kan vara inkopplad kontinuerligt t.ex. i husvagn. Försedd med Ampere meter, automatsäkring och sladdar med batteriklämmor. För 220 V. S-märkt. Storlek 20 x 15 x 12 cm.
Nr 35-557 Pr st 378:—

Elektronisk batteriladdare Einhell. Lika ovanstående men med max 13 A laddningsström och omkopplare för automatisk eller normalladdning. Storlek 33 x 21 x 15 cm.
Nr 35-558 Pr st 695:—



Nättaggregat Einhell för drift av apparater som kräver filterad men ej stabiliserad likspänning som t.ex. motorer, kyl och värmeboxar. Lämnar 12 V DC vid 4,5 A belastning (utspänning obelastad ca 17 V). Försedd med cigarettändaruttag och automatsäkring. Ansluts till 220 V. Lev med 12 volts propp. Storlek 20 x 15 x 12 cm.
Nr 35-556 Pr st 445:—

Batteriladdare Einhell Elektronic för 12 och 24 V. Försedd med starthjälp. Vid 12 V elektroniskt kontrollerad laddning med lysdiodind. Mätare för volt och amp. 2 st autosäkringar skyddar vid överbelastning, kortslutning och felpolarisering. Stabil plåt-låda i dropp skyddat utförande med hjul och fack för förvaring av sladdar. Försedd med nätsladd och jordad stickpropp för 220 Volt. Laddningskablar med isolerade klämmor samt fjärrstartanordning för tillslag av starthjälp från förarplatsen i bilen. Laddningsström inställbar i 4 steg: 12 V 6-30 A, 24 V 3-22 A. Starthjälp max. 150 A. Mått 48 x 83 x 31 cm. Vikt 17 kg.
Nr 45-520 1895:—

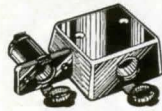

Svagströmsutrustning för båt, husvagn, husbil m.m. Max 16 A. Metalldelar av mässing = rostfritt.

Uttag för infällning med tätslutande gummilock. 2-polig med flatsiftanslutning.
Nr 25-394 28:—

Uttag för utanpåliggande montering, i övrigt lika ovanstående.
Nr 25-395 39:—

Stickpropp för ovanstående uttag, passar även vanliga cigarettändaruttag. Lödfri anslutning med skruvar.
Nr 25-396 16:—

Stickpropp för cigarettändaruttag. Storlek 20 x 60 mm.
Nr 25-403 Pr st 7:50 58:—

Universal-stickpropp passar alla norm-uttag. Tål 16 A.
Nr 25-78 18:—

Universal-stickpropp med inbyggd 8 A säkring.
Nr 25-79 19:50



Batterisladd, längd 60 cm med 2 batteriklämmor och cig.tänd.-uttag, passar stickpropp lika 25-403.
Nr 25-575 Pr st 18:50, 10 st 122:—



Förgrening 20 cm med en hankontakt och två honkontakt för cig.tändaruttag. Max 10 A.
Nr 35-416 Pr st 22:50, 10 st 198:—

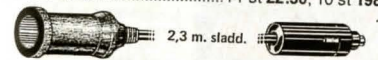

Förlängningskabel 2,3 m med en han- och honkontakt för cigarettändaruttag. Max 10 A.
Nr 35-415 Pr st 39:—, 10 st 329:—

22-76



22-82

Stickpropp passande ovanstående paneluttag. 6-24 Volt max 16 Amp.
Nr 22-82 Pr st 10 st 8:50 69:—

Sladduttag passande stickpropp Nr 22-82.
22-76 19:—



22-84 22-83

Paneluttag för montering i panel max 9 mm tjocklek, håldiam. 19 mm. Försedd med gummiskydd. 6-24 V/16 A.
Nr 22-84 Pr st 22:50 10 st 198:—

Paneluttag, levereras utan gummiskydd.
Nr 22-83 Pr st 10 st 16:50 140:—

Paneluttag, för utanpåliggande montering. Stori 55X31 mm. Höjd 31 mm.
Nr 22-3403 29:—



Sökarljus med 12V halogen H3 lamp. Ljusöppning 10 cm. Strömbrytare. 3,5 m spiralsladd med propp för cig.tändaruttaget.
Nr 35-429 79:—



Kartlampa för montering i bil, båt och husvagn. Med 36 cm lång mattsvart spiralar. 12 V.
Nr 35-897 98:—

Kartlampa enligt 35-897 men med uttag för cig.tändaruttaget.
Nr 35-898 69:—



Släpvagnskoppling. Uttagen försedda med lock, vilket även fungerar som låsbygel. Lättmetallutförande.
25-615. Propp 7-pol. 18:—
25-614. Uttag 7-pol. 18:—

Släpvagnskoppling av plast.
35-413 Propp 7-polig 14:—
35-412 Uttag 7-polig 14:—



Signalhorn, diam. 125 mm. ca 110 dB.
Nr 35-714-12 12 volt par 169:—
Nr 35-714-24 24 volt par 179:—



Service-lampa med propp för cig.tändaruttag och ca 4 m utdragbar sladd. Stålbart magnetfäste.
Nr 35-940 19:50

Reservglödlampa 12 V, 0,2 A.
Nr 22-2088 3:50



OBS! Samtliga baklykter är godkända och E-märkta.

Baklykta för husvagn och lastbil. Helt i plast. Storlek 320 x 125 x 62 mm. Med 3 lamphållare Ba 15S på 1 st 10 W (22-1529 12 V) och 2 st 20 W (22-1531 12 V) glödlampor. Funktioner: bromslys, bakljus och blinkers. Utan glödlampor. Nr 35-651 Pr st 119:—

Positionsljus helt i plast. Storlek 78 x 43 mm. Utan glödlampa B 8,5 S. Uppgiv röd, vit eller orange plastglas. Nr 35-648 Pr st 34:—

Sidomarkeringslykta med orangefärgat eller vitt glas och reflex. Storlek 110 x 41 mm. Utan glödlampa (22-641 12 V). Nr 35-647 Pr st 32:—

Baklykta för bilar o. släpvagnar. Helt av plast. Ena halvan röd för bak- och stoppljus, andra halvan orange för blinkers. Med vit avskärmbar nummerbelysning. Storlek 100 x 94 x 43 mm. Utan glödlampor (22-1529 och 22-1527). Nr 35-649 Pr st 39:—

Baklykta för husvagnar m.m. Helt i plast. Storl. 230 x 84 x 33 mm. Med 3 lamphållare för 1 st 5 W och 2 st 20 W (22-1528 1 st 22-1531 2 st). Funktioner: Rött bakljus med vit nedått riktad avskärmbar nummerbelysning åt sidan, rött stoppljus samt orange blinkljus. Utan glödlampor. Nr 35-650 Per st 79:—



Reflexer, godkända (E-märkta) av kraftig plast. Finns i färgerna klar, röd eller orange. **Ange färg.**

Rund storl. ø 67 mm, tjocklek 7 mm. Håldiam. 6 mm. 25-1130 Pr st 6:—

Gör själv reflexer Reflexfilm "Scotchlite" självhäftande. I klippark storlek 20 x 30 cm. Lätt att

Rektangulär, storl. 90 x 40 x 5 mm. Håldiam. 4 mm. 25-1131 Pr st 6:—

Trekantig, storl. 150 x 150 x 150 mm. Endast röd. 25-862 Pr st 9:50

klippa till önskade figurer eller bokstäver. Vit eller röd. Nr 25-230 Pr ark 34:—



Armatyr för bilen, båten och husvagnen m.m. Storl. 85x30x25 mm. Levereras med 12 Volts 5 Watts spol-lampa, sockel S 8,5-11x39 mm. Inbyggd strömbrytare, armaturen tillverkad i plast. Nr 35-1101 14:—



H4-Insats. Standardmodell. Ljusöppning 165 mm. Ytterdiam. 180 mm. Lampa medföljer ej. Nr 35-100 Pr st 79:—

KÖPINFORMATION SE SID 300



Backlampa i hård plastkåpa. Storlek 7 x 12 x 6 cm. Med 12 V glödlampa /22-1531), 3 m kabel och omkopplare. Nr 35-240 49:—



Arbetsstrålkastare för traktorer, lastbilar m.m. Av slag-tålig plast i mattsvart utförande. Vridbart fäste och handtag. Ljusöppning 13 cm. Utan H3 glödlampa. Nr 35-549 115:—

Arbetsstrålkastare av rektangulär modell. Ljusöppning 14 x 7 cm. Nr 35-548 115:—



Bromslys självhäftande för montering i bakfönstret. Ställbart glas för olika fönsterlutningar. Levereras med 12 V, 18 W lampa och 2 m ledning. Storlek 85 x 155 x 60 mm. Nr 35-985 59:—

Reservlampa till ovanstående 12 V, 18 W. Nr 25-986 9:50



Handlampa med lysrör i slag-tåligt plaströr. Längd 35 cm. Diam. 4,5 cm. Vikt 0,6 kg. Med 2,8 m sladd och propp för cig.tändare. 12 V, 6 W. Kraftigt gummi-handtag. Nr 35-436 74:—

Reservrör till ovanst. handlampa. Nr 35-434 16:—

Testinstrument för service på motorfordon. Instrumentet kan användas till följande: Varvräknare för 4, 6 eller 8 cyl. motorer. Kamvinkelmätare. Voltmeter 0-16 V. Kontroll av spänningsfall och kortslutning i kretsar. Storlek 175 x 60 x 30 mm. Engelsk anvisning medföljer. (Pass. batteri 1 st 32-2311 medf. ej). Nr 35-236 219:—



Kompressionsprovare stadig modell med stor lättavläst skala. Visaren stannar på det uppmätta värdet. Levereras med gummikon och slang med kort och lång 14 mm gäng samt kort 18 mm gäng för montering i tändstiftshål. Graderad 0-300 P.S.I. och 0-20 bar. Diameter 100 mm. Levereras i stadig plastväska. Nr 35-35 229:—



Digitalt Testinstrument Lutron DP-305 för motorfordonsservice. 3 1/2 siffrors LCD-display med polaritet-indikering. Skydd mot och indikering av överbelastning. Mätområden. Kamvinkel 4, 6 och 8 cylindrar. Varvtal 4 cyl. 300-5200 rpm. 6 cyl 200-4000 rpm, 8 cyl 200-3000 rpm. DCV 200 mV/2/200/250 V. ACV 200/500V. Resistans 200/2K/200K/2Mohm. Test av brytarspetsar. Diotest. Passande batteri 32-2050. Storlek 160 x 86 x 35 mm. Levereras med testsladdar. Nr 35-90 685:—

Shunt för strömmätning. Passande testinstrument 35-90. Mätområde 200 mV. Monteras på bilbatteriets minuspol. Mäter strömmar upp till 199,9 A. Uplösning 0,1 A. Nr 35-92 195:—



Tändinställningslampa. Inbyggd transistoromvandlare och högtintensitetsrör, ger en ljus stark indikering av tändläget. Med klämma för anslutning direkt över tändkabeln som ej behöver lossas. Nr 35-234 229:—



Serviceinstrument för motorfordon. Innehåller 5 detaljer förpackade i väska av kraftig plast. Följande delar ingår: Tändinställningslampa med högtintensitetsrör, kompressionsprovare, vacuum- och tryckmätare, varv- och kamvinkelmätare med skala för 4, 5 och 6 cyl.motorer. Vidare ingår en tryckkontakt med ca 1 m ledare för fjärrmanövrering av startmotorn vid kompressionsprov. Storlek på väska 37 x 27 x 9 cm. Vikt 1,8 kg. 35-457 695:—



Dammsugare 12 Volt, med extra kraftig 100 Watts motor. Lev. med adapter för pumpning av luftmadrasser o.d. 3,5 m. sladdvinda samt hållare för stickpropp, sköjbart filter. Nr 35-1129 99:—

OBS! ALLA PRISER INKL. MOMS



Glödlampssats, innehållande följande: H4-lampa, bak- och bromslyslampa, parkeringsljus, nummerplåtsbelysning m.m. samt 3 st säkringar. Plats finns i boxen för komplettering med lampor som är speciella för just Er bilty. Nr 35-1165 59:—



Varvräknare för montering på instrumentbrädan. Visar 0-8000 varv/min. Passar bensindrivna bilar med 4, 6 el. 8 cyl. Avsedd för 12V. Belyst skala. Inställbar markering för max varvtal. Diam. 80 mm. Höjd med fot 100 mm.
Nr 35-33 198:-

Voltmeter för inbyggd. Visar batteriets spänningsområde 9-17V och funktionen hos generator och laddningsgenerator. Inbyggd belysning. Lev. med 12V lamp. Diam 52 mm. Djup 55 mm.
Nr 35-30 89:-

Amperemeter för inbyggd. Visar in eller utgående ström i batteriet, -50 till +60 A. Inbyggd belysning. Lev. med 12V lamp. Diam. 52 mm. Djup 60 mm.
Nr 35-29 39:-

Halkvarnare för inbyggd. Visar yttre temperaturen -30 till +40°C. Varningslampa lyser vid risk för halka. Givare med 2 m ledning som kan förlängas. Inbyggd belysning för 12V. Diam. 52 mm. Djup 65 mm.
Nr 35-32 198:-

Instrumenthållare för montering, av instrument på diam. 52 mm och max djup 65 mm på instrumentbrädan. Höjd med fot 85 mm.
Nr 35-36 29:-

OBS! ALLA PRISER INKL. MOMS



Kopplingsur 12 V/DC, för automatisk in och urkoppling av en apparat på inställd tid. Max 2 tider å 1 timme. Tydliga LED-siffror. Omkopplare för automatisk eller manuell inkoppling. Reläkapacitet max 5 A. Lysdiodsindikering under inkopplingstiden samt vid för låg batterispänning. Lev. med monteringsbygel. Storl. 110 x 45 x 50 mm.
Nr 35-1000 245:-



LCD - billocka för inbyggd i bilen, båten eller husvagnen. "Snap-in" montering i 79 x 49 x 22 mm hål. Frontstorlek 87 x 47 mm. 24 timmars belyst display. 12 VDC.
Nr 35-640 98:-

Instrumenthållare för montering av billocka 35-640 och digitaltemperaturmätare 32-3184 på instrumentbrädan. Höjd 75 mm.
Nr 35-641 24:-



Sportklocka, analog/digital, kalender, alarm, stoppur, signal, kronograf, lyse, vattentät. Boett med vridbar ring. diam. 45 mm.
24-2935 198:-



Cigarretttändare för bilar. Komplet med tändare o. paneluttag för montering i 23 mm hål. Med sladd. Endast för 12 V.
Nr 25-884 24:-



Elementsats för värmesits till bil / lastbil. För montering under originalklädsel eller överdragsklädsel. Värmedel: sinustråd invävd i band upplagt på självhäftande polyeter. Effekt: 25 W i vardera sits och ryggdel, totalt 50 W. Termostatstyrt tillslag vid ca 14°, fränslag vid ca 30°. Utförlig monteringsanvisning medföljer. Storlek: 32 x 26 cm i vardera sits och ryggdel.
Pris
Nr Volt
35-1138 12V 179:-
35-1139 24V 189:-



Elementsats för värmesits till bil. Passar alla bilar, då den kan instoppas under en överdragsklädsel. Värmeeffekt 55 W. Försedd med sladdsäkringshållare inkl. säkring. Endast för 12 V. Storlek: sits och rygg 32 x 32 cm vardera.
Nr 35-99 129:-



Elvärmesits med sele och fästnanordning. Kontakt för cigarettändaruttag. Storl. 85 x 42 cm. Effekt ca 50 W. End. för 12 V.
Nr 35-495 129:-

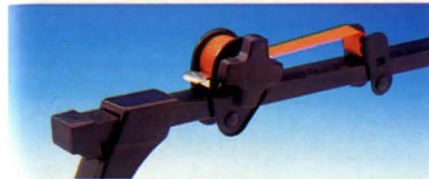

Takräcksspännare, Top Starp, en trafiksäker specialdesignad snurra för last på takräck. Snabb att montera, lätt att efterspanna, enkel att avlasta/frigöra. Av kraftig konstruktion, med dubbla rostskydd (guldkromatering och polyester). Uppfyller TSV:s inspänningskrav. Svensk tillverkning. Data: draghållfasthet 500 kp. på enkel part utan deformation. Snurringsstyrka 1000 Kp. Inspänningskraft 50 Kp. Polyesterband bredd 25 mm längd 2 m.
Nr 35-1104 Pr par 169:-



Bogserband, av 25 mm bred nylonfiberväv. Längd 5 m. Hållfasthet 1800 kg.
Nr 35-180 39:-



Packrem kanotrem. Bredd 25 mm, längd 5 m.
Nr 30-2985 19:-



Fotpump med dubbla cylindrar för hög kapacitet samt munstycket för pumpning av gummibåtar, fotbollar m.m.
Nr 35-71 109:-

Fotpump lika föreg. men med en cylinder av metall. Pumpcylinder 50 x 100 mm. Med tryckmätare och backventil.
Nr 35-67 59:-



Kompressor med inbyggd tryckmätare för pumpning av bildäck etc. Munstycke för gummibåtar, luftmadrasser och fotboll medföljer. Med 3,5 m kabel för 12 V cig.tändaruttag. Max tryck 14 kg/cm².
Nr 35-550 169:-



Kupévärmare, för den lite större bilen, husvagnen och fritidshuset. Omkopplingsbar mellan 700 - 1200 eller 2000 W. Reglerbar termostat ger önskad värme. Dubbla överhettningsskydd. Mått 290 x 115 x 250 mm.
45-1169 559:-

Kupévärmare, två lägen 600 eller 1200 W. Monteras fast i önskat läge med hjälp av medföljande konsol eller placeras lös i bilen. Dubbla överhettningsskydd. Mått: bredd 250 mm, höjd 90 mm, djup 235 mm.
45-1168 495:-



Propp, 3-poligt, för bilvärmare. I makrolon. 250 V/16 A. S-märkt.
Nr 35-883 28:-



Anslutningsladd för motorvärmare. Med kabel RDO.
Nr Längd Pris
35-976 2,5 m 89:-
35-977 5,0 m 98:-



Varmluftfläkt för imma, även som hårtork på resan. Lev. med 140 cm lång sladd och stand.kontakt för cig.uttaget. Effekt 140 W. 12 volt.
Nr 35-178 59:-



Fläkt med värmespiraler blåser varm eller kall luft. 4,5 m kabel och omkopplare. Effekt 140 W. Storlek 200 x 90 mm, 12 V.
Nr 35-7 179:-

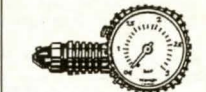

Tryckmätare Moto-meter, i plasthölje, graderad 0,5-3,0 bar. (1 Bar=1,02 Kg/cm²).
Nr 35-540 69:-



Lufttryckmätare för ringtryck 0,5-3,5 kg/cm². Helt av förkromad metall och med läderfodral.
Nr 25-797 29:-



Noteringshållare med sugfot för att fästas på instrumentbrädan eller vindrutan. Svart plast storlek 14 x 9 cm. Med block och penna.
Nr 35-469 19:50

Reservblock till 35-469.
Nr Pr st
26-999 5:- 34:-

SONAX



Wash & Wax, det snabba sättet att vårda lacken. Samtidigt som det rengör som vanligt bilschampo, får lacken ett skyddande vaxskikt. 500 ml. Nr 35-1171 39:50

Klädseltvätt, avlägsnar snabbt men skonsamt även ingrodd smuts från klädsel, innetak och textil mattor. Ger frisk doft i bilen. 250 ml. Nr 35-1173 34:50

Härdvax, flytande. Vinnaren av testen i bilspport 9/89. Polermedelsfritt, lämpligt även för metall lack. Nr 35-1113 39:50

Rubbing. För hårt angräpnade, oxiderade och repade lacktyper. Friskar upp färgen och ger ny glans. Nr 35-1114 39:50

Bilpolish. Både för nya och matta lacktyper. Rengör, polerar och konserverar. Innehåller 250 ml. Nr 35-1127 39:50

Sprayvax. Ger glans och lackskydd utan polering. Innehåller 500 ml. (räcker till ca 5 behandlingar). Nr 35-1128 58:—

Fälgrengöring, för alla lättmetall- och stål fälgar. Även hårt inbiten smuts som bromsdamm, oljerester och vägs smuts försvinner. 500 ml. Nr 35-1175 55:—

Vinyl make-up, för all utvändigt bilvinyl. Ger ny färg åt urblekta och matta spoiler, stötfångare o.dyl. Nr 25-1154 Grå 39:50
Nr 25-1155 Svart 39:50

Vinylglans, rengör och skyddar vinyl detaljer. Skyddar även däck och andra gummidetaljer från uttorkning och småsprickor. 250 ml. Nr 35-1172 39:50

MOS² - OIL, smörjer alla rörliga detaljer, tar bort knarr och gnissel, löser fastrostade skruvar, muttrar och bultar. Förhindrar elektriska krypströmmar m.m. 300 ml. Nr 35-1174 29:50



TURTLE SUPER TVÄTT är en helt ny typ av biltvättmedel som klarar den svåraste smuts och ger en överlägsen glans. Innehåller 450 ml. Nr 35-997 Pr st 34:—

Waxschampo rengör och polerar. Ca 0,5 l. Nr 35-835 14:50

Tvättsvamp med schampo och wax. För engångsbruk. Nr 35-836 sats om 8 st. 24:—

Tvättsvamp syntetisk. Nr 35-837 4:50

Insektssvamp för hårt sittande smuts och dyl. Nr 35-838 4:50

Polertrassel, luddfritt ca 200 gram. Nr 35-1094 14:—

Polerduk, luddfri ca 200 gram. Nr 35-1095 16:50

Kromglans. För polering av förkromade detaljer, koppar, m.m. Effektivt även för rostborttagning. 100 ml. Nr 25-610 16:—



Bilsliphållare med kardborrefäste för slipondeller. För renslipning av lackblåsor, rost, stenskott m.m. Innehåller: 1 st hållare för slipondell, 7 st slipondeller (80 och 180 korn) samt 3 ark våtslippapper (500 korn). Gummidiskens diam. 45 mm. Nr 25-1121 Pris 29:—

Stenskott-set för lackblåsor, stenskott m.m. Innehåller 1 st slipstift, 2 bitar med våtslippapper samt 2 st penslar. Bruksanvisning på förpackningen. Nr 25-1122 Pris 28:—

Poler-set för billack. Slipa och polera bort mindre yttliga lackdefekter, noppor, repor m.m. och återställ glansen på lacken. Bruksanvisning på förpackningen. Nr 25-1123 Pris 34:—



Äkta sämsskinn, extra prima. Används vid biltvätt, fönsterputs, målning m.m. Skötselråd på svenska. Lev. i oregelbundna storlekar. Nr Stori.ca Pris 35-1133 50 x 60 cm 79:—
35-1134 40 x 60 cm 69:—
35-1135 30 x 40 cm 39:—

Polermaskin 12 V. En lågvarvrig polermaskin för polering av bilen, båten, husvagnen, m.m. Med tillbehör för vaxning och polering. Med 5 m kabel och cigtänd. propp. Nr 35-515 139:—



Tvättset med splitsad hårborst. För bilen, båten, husvagnen, lastbilen m.m. Innehåller: vinkelbart borsthuvud, 2 st förlängningsrör à 56 cm, schampobehållare för flytande schampo med avstängning för både vatten- och schampotillförseln. Dessutom medföljer ett vinkelbart sprutmunstycke med 3 olika munstycken. Ansluts till slang via snabbkoppling. Nr 45-1136 239:—



Tvättborste med löstagbart justerbart sprutmunstycke. Slanganslutning via snabbkoppling. Splitsad hårborst. Nr 35-1137 39:50



Kaffebryggare 12 eller 24 V. Brygger 4 dl (ca 2 koppar) kaffe. Sköljbart filter av nylon. Strömförbrukning ca 150 W. Lev. med 1 m kabel försedd med stickpropp passande cigtändarruttag. Nr 35-1151 12 Volt Pris 179:—
Nr 35-1152 24 Volt Pris 179:—



Kaffekokare för bilen. Med hållare för upphängning. Ansluts till cigarettändarruttag. Ger på en liten stund 4 koppar varmt vatten för brygning av kaffe eller te. Finmaskig sil för kaffebrygning samt 2 koppar. Effekt 180 W. Endast för 12 V. Stori. 9 x 18 cm. Nr 35-1098 79:—

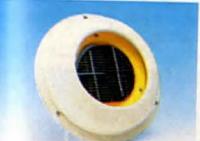

Ventilationsfläkt solcellsdriven för båt, husvagn m.m. Ingen strömförbrukning förutom från den inbyggda solcellen. Ventilator så fort solen skiner. Lock för avstängning medföljer (monteras över solcellen). Monteras i vägg, tak eller fönster. Monteringshål 120 mm. Väggtjocklek max 40 mm. Diam. 215 mm. Tjocklek 95 mm. Nr 35-590 Pr st 249:—



Myggdödare med lysrör 12 V/DC. Med stickpropp och 4,5 m kabel för anslutning till bilens cigarettändarruttag. Luktfri, myggen dödas av ett elektroniskt fält runt lysröret. Strömförbrukning 0,4 A. Stori. 230 x 130 mm. Nr 34-1897 129:—



Husvagnsspax. Utmärkt hjälpmedel vid uppställning av husvagn och arbetsbod. Nr 20-2959 29:—

Kyl och värmebox för bil, båt, husvagn m.m. I kylåge hålls varorna kalla och om kylan arbetar kontinuerligt sänks temperaturen 20 - 25° under normal rumstemperatur. I värmeåge hålls varorna varma. Maximal temperatur ca 70°C. Spänning 12 VDC, effekt ca 55 W. Levereras med 3 m sladd och stickpropp för cigarettändarruttag.



20 L storlek 51 x 31 x 33 cm. Inermått 35 x 19 x 23 cm. Vikt 6 kg. Nr 45-1180 850:—



22 L kan användas liggande eller stående. Storlek 39 x 40 x 40 cm. Inermått 25 x 30 x 30 cm. Vikt 8,5 kg. Nr 45-1 1100:—

Spänningsomvandlare passande kyl- och värmeboxar. 24 till 12 V Nr 32-1355 se sid 149. 220 till 12 V Nr 35-556 se sid 198.



Gas- och rökvarnare för båt, husvagnar m.m. Den integrerade, högkänsliga halvledar-sensorn reagerar sekundschnabbt för propan-, butan- eller metan-gaser, och varnar med gäll signal vid fara. Vid brand uppstår kolmonoxid som den även varnar för. Inställningsbar känslighet. 12 V/130 mA. Nr 35-82 485:—

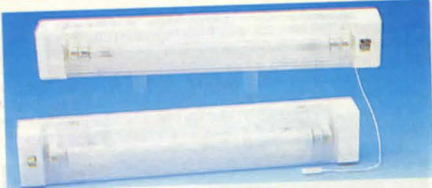

Lysrörsarmatur för husvagn, båt, sommarstuga m.m. Låg strömförbrukning. 12 V batteridrift. Med strömbrytare. 8 W lysrör. Storlek 38 x 6 x 4 cm. Reservrör 35-905. 35-1181 Pr st 89:—, 10 st 790:—

Lysrörsarmatur, med 8 W lysrör. Storlek 368 x 65 x 40 mm. 12 V. Reservrör 35-905. Pr st 79:—, 10 st 690:— Nr 35-936



Lysrörsarmatur för husvagn, båt, buss m.m. Med guld-färgad sockel av lättmetall. Reservrör 4 W 25-432, 8 W 35-905.

Nr	Watt	Volt	Storlek	Pris
35-978	4 W	12 V	24 x 7 x 3 cm	119:—
35-979	4 W	24 V	24 x 7 x 3 cm	124:—
35-980	8 W	12 V	39 x 7 x 3 cm	129:—
35-981	8 W	24 V	39 x 7 x 3 cm	134:—

Reservrör
35-905, 8 Watt. Längd 29 cm. 19:50
25-432, 4 Watt. Längd 13,5 cm. 19:50



Power-Bank, bärbar ström och starthjälp. Väger endast 3,5 kg. Laddas antingen genom medföljande 220 V adapter (laddtid ca 15 tim) eller via bilens cigg-uttag (laddtid 1-2 tim). Ström-uttag: 60 W i en timme eller starthjälp 150 Amp. Storlek 23 x 16 x 16 cm. 45-1179 1350:—



Digital termometer för bilen, husvagnen eller hemmet m.m. Lämplig som halkvarnare. Sensor med 3 m kabel. Storlek 47 x 42 x 10 mm, displayns höjd: 11 mm. Mätområde -40 - +70° C. Passande batteri (SR-44) medföljer. Svart eller vit. Ange färg.

Pr st 10 st
25-1184 79:— 690:—



Vattenkran i förkromad mässing, rörlig i höjdded. Höjd ca 18 cm. För montering i 16 mm hål. Lev. utan slanganslutning. 115:—

Nr 34-1811 Enkel 210:—
Nr 34-1812 Dubbel

Vattenkran i brun plast. Rörlig i höjdded. Höjd ca 15 cm. Lev. med slanganslutning (12 mm). Finns med eller utan strömbrytare. Strömbrytaren slår till när kranen öppnas. (Max 3 amp.) 59:—

Nr 34-1813 Enkel utan strömbrytare 74:—

Nr 34-1814 med 129:—

Nr 34-1815 Dubbel utan strömbrytare 164:—

Nr 34-1816 med



Tryckutjämningsbehållare. Lev. med slanganslutning och band för festsättning. Används tillsammans med pump. Storlek 28 x 8 cm. 98:—

Nr 34-1820 98:—

Backventil passande 12 mm slang. 29:—

Nr 34-1819 29:—

Slanganslutning passande kran 34-1811 -1812. Avsedd för 12 mm slang. (49-297). 14:50

Nr 24-1817 14:50

Strömbrytare till vattenkran 34-1811 -1812. Skruvas fast på kranens inlopp. När kranen öppnas slår strömbrytaren till. Max 15 A. För 12 mm slang. 59:—

Nr 34-1818 59:—



Vattenpump 12 V DC för husvagn, båt, fritidshus m.m. Själv sugande ner till 1 m. Levereras med tryckströmbrytare, pumpen startar automatiskt när vattenkranen öppnas. Max tryck 1,5 bar. Kapacitet ca 6 lit/min. Strömförbrukning 4,5 A. Anslutning för 12 mm slang. (Passande slang 40-297). Storlek 14 x 11 cm. 595:—

Nr 34-1810 595:—

Pump, med pumphus i nylon. Synnerligen stabil konstruktion. Lämplig till vindrutespolare (ej själv-sugande). Anslutning för slang med 5 mm innerdiam. Storlek 70 x 30 mm. Endast för 12 V DC. 69:—

Nr 24-100 69:—



Länsump Dränkbar med automatisk nivåbrytare ställbar mellan 5 och 12 cm kan även kopplas för kontinuerlig gång. Kapacitet ca 6000 l/t. Max tryckhöjd 3 m. Drivspänning 10-15V 10A likström. Storlek 18 x 15 cm. Anslutning för 1"-slang. 565:—

Nr 35-76 565:—

Länsump, lämpad för båt m.m. Sänkbar. Kapacitet 3500 l/t. Tryckhöjd max 2,5 m. Tål saltvatten. Strömförbrukning 12 V/8 A likström. Storlek 16 x 12 cm. Vikt 1,1 kg. Anslutning för 1"-slang. 275:—

Nr 35-13 275:—

Dränkbar pump Kapacitet 1500 l/t. Max tryckhöjd 4,5 m. Drivspänning 12V/3A likström. Storlek 11 x 11 cm. Anslutning för 3/4" slang. 215:—

Nr 35-74 215:—

Plastslang 1" av armerad PVC. Passar pump 35-13. 16:50

Nr 49-235 Pr m 16:50

Plastslang 3/4" av armerad PVC. 16:50

Nr 49-236 Pr m 16:50



Nivåvakt för kontroll av vätskor. Kan användas för såväl stigande som sjunkande nivåer. Data: 250V/1A res. last. 250V/0,3A induktiv last. För större belastning skall mellanrelä eller kontaktor användas. Längd 80 mm. 98:—

Nr 22-1683 98:—

Dränkbar pump för t.ex. husvagnar. Kapacitet 7,5 l/min. Max tryckhöjd 3 m. Avsedd för 12V/1,7A likspänning. Mått 50 x 90 mm. 10 mm slanganslutning. 79:—

Nr 35-73 79:—



Nivåvakt för vertikal montering. Med tungelementrelä för 120 VAC/1A (100 VDC). Flottören kan användas för omv. funktion slutn. /brytning. Monteras i 16 mm hål, montage djup 56 mm. 110:—

Nr 22-3391 110:—

Plastdunk, ihopvikbar och tar liten plats. Med handtag och kran. 29:50

Nr 35-975 20 l 29:50



Nödfällsset, innehållande bl.a. startkablar (2,4 m - 150 Amp), 3,6 m bogserlina (3 ton), arbetslampan, enkel hävertpump för drivmedel. Förvaras i en kraftig väska av plast. 179:—

45-1170 179:—

Armstöd för montering mellan framstolarna. Ett flertal olika fastsättningsmöjligheter gör att det passar de flesta bilmodeller. Stödet är uppfällbart och invändigt försett med plats för musikkassetter. Finns i två olika färger, svart eller grå. 249:—

35-färg. 249:—

Nr 1167 249:—



Hjulsidor. 298:—

Nr 45-1158 13" 298:—

45-1159 14" 298:—

45-1160 15" 298:—

Roterande varningsfyr tillverkad av plast med orangegul färg. Lev. med kullagrat roterande huvud och H 1 halogenlampan. Avsedd för stolpmontering av mera permanent typ. Höjd 23 cm, diam. 13 cm. 265:—

Nr 35-1148-12 12 265:—

35-1148-24 24 295:—

Roterande varningsfyr, lika ovanstående men försett med magnetplatta och ca 3 m spiralsladd med cigarettändarpropp. För tillfälliga monteringar på släta plåttak eller liknande. 298:—

Nr 35-1149-12 12 298:—

35-1149-24 24 329:—

Hjulsidor. 298:—

Nr 45-1161 13" 298:—

45-1162 14" 298:—

45-1163 15" 298:—

Vätskefyllda kvalitetskompasser 360°



Kompasshus för in- och påbyggnad. Passande för knivar, ficklampor, termos, kikkare m.m. Vätskefyllda.

Nr	Diameter	Pr st	10 st
34-2952	14 mm	35:—	297:—
34-2953	20 mm	39:—	331:—
34-2954	26 mm	49:—	410:—



Kompass "bärplock". 60 x 86 mm.

Nr	Pr st	10 st
34-2958	59:—	499:—

Allemanskompass med förstoringsglas och kartsymboler. 60 x 140 mm.

Nr	Pr st	10 st
34-2959	77:—	654:—



Fickkompass. Cromat metallhus med lock, ställbar riktningsspil. Självlysande.

34-2955	67:—
---------	------



Marinkompass med inbyggda kompensatorer och belysning. Levereras med vaggå för montering oberoende av lutning.

Nr 34-1983	395:—
------------	-------



Syftkompass med lens för snabb och precis avläsning.

Nr 24-1982	49:—
------------	------



Allroundkompass, 54 x 83 mm.

Nr	Pr st	10 st
34-2969	84:—	714:—

Skolkompass med förstoringsglas. 54 x 100 mm.

Nr	Pr st	10 st
34-2970	97:—	824:—



Fickkompass med spegel. Kraftigt plasthus med lock. Ställbar riktningsspil.

34-2956	49:—
---------	------

Resekompass med termometer. Hopfällbar.

34-2957	97:—
---------	------



Armbandskompass, självlysande.

34-2950	56:—
---------	------

Vristkompass, självlysande. Kärdborrebånd.

34-2951	39:—
---------	------



Kartmätare med 13 skalor för kartor och 4 omvandlingsskalor liter/gallon, km/miles m. fl.

Nr	Pr st	10 st
26-190	18:50	149:—



Pressningar av dubbel HD-polyeten med ingjuten tätvävd armering. Rötbeständiga och rivstarka. Pressningarna är svetsade, försedda med stadkant och aluminiumöjljetter.

Pressening grön, vikt 135 gram/m².

Nr	Mått/m	Pris
44-191	2,5 x 3,5	49:—
44-192	3,0 x 4,9	86:—
44-193	3,6 x 5,3	98:—
44-194	4,0 x 5,9	128:—
44-195	5,4 x 7,1	195:—
44-199	6,0 x 9,3	245:—

Pressening Silver, vikt 140 gram/m². Elegant och mera tålig mot solljus. Värmereflekterande.

44-1903	2,5 x 3,5	52:—
44-1904	3,0 x 4,9	89:—
44-1905	3,6 x 5,3	107:—
44-1906	4,0 x 5,9	133:—
44-1907	5,4 x 7,1	218:—
44-1908	6,0 x 9,3	297:—

Pressening ofärgad, halvtransparent. Vikt 130 gram/m². U.V. 2% impr. Lämplig för täckodling.

44-1909	2,5 x 3,5	53:—
44-1910	4,0 x 5,9	137:—

Nr 34-1853 Pressningslina 20 m/ 6 mm 29:—



Kurs- och bäringslinjal. Lätt att använda. Som en orienteringskompass.

Kraftigt plasthus med lock. Deviation och missvisning uträknas direkt på linjalens korrektionsskala. Distanser mäts med skalor för skärgårds- och översiktshort. Kurslinjalen är till god hjälp vid radiopojling.

Navigationsspassare med spetshylsa. 18 cm med kuggstyrning.

Nr 20-3895	39:—
------------	------

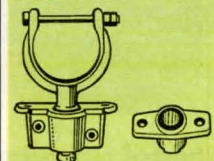

Båt detaljer av aluminium med nylonlager.

Distansmätare med varvräkare. Mäter distansen i sjömil i de fem vanligaste svenska sjökortsskalorna. Mäter färdtiden vid olika farter i den vanligaste skalan för skärgårdshort 1:50 000. Svensk bruksanvisning.

Nr 20-3892	85:—
------------	------

Transportör av acryl. Ingjutna skalor.

Nr 20-3893	39:—
------------	------

Nautisk linjal, 0 - 40 cm. Plexiglas.

Nr 20-3894	29:—
------------	------

Årklyka. med 6 mm bult/mutter. Duger även som öppen klyka, 55/66 mm öppning, 17 mm tapp.

Nr 35-452	27:—
-----------	------

Årklykåste. Utanpåliggande. För 17 mm tapp.

Nr 35-453	19:50
-----------	-------

Årklykåste. För infällning. Pass. 17 mm tapp.

Nr 35-454	18:—
-----------	------

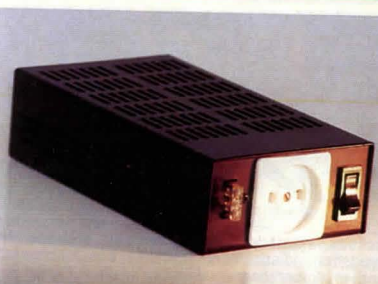

Omformare för omvandling av 12 V likspänning till 50 periodig växelspanning 220 V. Kontinuerlig belastning 120 W. Kortvarig 150 W. Verkningsgrad 80 % vid 120 W. Tomgångsförbrukning 1,8 W. Min drivspänning 11 V. Max 15 V strömförbrukning. 12,5 A vid 120 watts belastning. Lämplig till TV, video, cirkulationspump m.m. Storlek 200 x 105 x 57 mm. Vikt 1,8 kg. Levereras med 1,25 m ledningar och batteriklämmor. Semko godkänd.

32-3616	950:—
---------	-------

Omformare som 32-3616 men avsedd för 24 V.

32-3617	950:—
---------	-------

Belysning med 16 W lysrör. Ljusutbyte som 100 W normalampa. Låg strömförbrukning, ca 1 A vid 12 V DC. Med strömbrytare. Lämplig för fritidshus, båt husvagn m.m. Storlek 200 x 200 x 18 mm.

Nr 32-3445	248:—
------------	-------

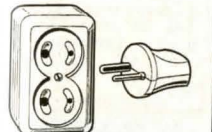

Vägguttag avsett för lågvol. Oförväxelt. Lämpligt för fritidshus, husvagnar, båtar m.m. där 12-el. 24 V används.

Nr 32-636	27:—
-----------	------



Batterikontakt 2-polig grå max 50 A. Kan användas både som han- och honkontakt. Går ej att felvända. Silverpläterade kontakter. Avsedd för trådarea 1,3 mm² till 15 mm². Storlek 48 x 35 x 16 mm.

Nr 22-896	45:—
-----------	------



Båttäckning av konfektionerad dubbel HD-polyeten, med ingjuten tätvävd armering. UV 2% impr. för bättre resistens mot solljus. Lina av polypropylen för surring på trailer eller vaggå medföljer. Färg blå.

Nr	storl.	för båtar	Pris
44-2042	3,5 x 5,15 m	12-14 fot	197:—
44-2043	3,9 x 6 m	15-17 fot	245:—
44-2044	4,1 x 7 m	18-20 fot	307:—
44-2045	4,2 x 8,2 m	21-23 fot	386:—

Utnyttja solenergin! Gör det bekvämt för dig när du vistas i fritidshuset, husvagnen eller båten. En solpanel kan ladda ditt 12 V batteri som sen kan användas för att driva TV, lampor, eldrivna verktyg m.m.

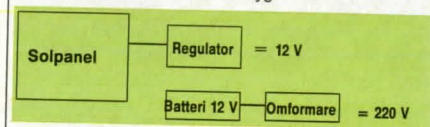

Solpanel SOLEX. Panelen ansluts enkelt till fritidsbatteri. Helautomatisk laddning av batteriet, s.k. självreglerande panel. Effekt 40 W. Celler av monocrystallin. Härdat skyddsglas. Aluminium för extrem tålighet. Laddningsström max 2,83 A. Storlek 1074 x 330 x 38 mm. Vikt 4,8 kg.

Nr 42-3294	2950:—
------------	--------



Solceller, av Hjalmar Larsson. Ett 24-sidigt häfte som beskriver utvecklingen av solceller för allmänt bruk. Rikt illustrerad med bilder, ritningar och diagram för beräkning av solpaneler för hembyggaren. Häftet är lättfattligt och fordrar inga förkunskaper.

Nr 26-375	37:—
-----------	------



Vindelverk BALTIC 50 Marin. För underhållsladdning av batteri till båt, fritidshus m.m. Uteffekt 50 W/12 V. Laddningsström 4,5 A vid 9,8 m/s. Producerar el redan vid mycket låga vindar (1,8 m/s) tack vare frispinnande permanentmagnet. Lätt att montera, kräver ett minium av underhåll. Brukas stationärt eller mobilt med fast eller monterbar mast. Svängningsradie 47 cm. Propeller diam. 91 cm av kolfiberlaminat. Vikt 15,5 kg.

Nr 42-3201	4600:—
------------	--------

Regulator för ovanstående vindelverk. Förhindrar överladdning. Storl. 15 x 10 x 5,5 cm.

Nr 32-3202	455:—
------------	-------



Sekatör med roterande handtag för mindre påfrestning på handleden. Hårdt skär och motskar. Skänklar av grafit, lättare än aluminium, starkare än metall. Längd 20 cm.

Nr 30-4201 215:—

Sekatör med skarpslipat stålskär och skänklar av formpressad plåt. För beskärning av träd och buskar. Klipper grenar upp till Ø 15 mm. Längd 19 cm.

Nr 30-4202 75:—

Sekatör, Xyalan-behandlat stålskär. Mothåll av metall. Klipper grenar, gummi, kabel, plast och mjuka metaller. Större klippkapacitet än traditionella sekatörer. Längd 20 cm.

Nr 30-4203 105:—



Såg, Sandvik XT tandning med överlägsen skärpa. Ger den finaste snittytan på alla slags kvistar och grenar. Fällbar klinga med säkerhetsås. Greppvänligt handtag. Lämplig för beskärning, jakt, camping etc. Längd hopfäld 23 cm.

Nr 30-4200 125:—



Grensåg Stanley med böjt skär och "mot"-slipade tänder. Bladlängd 395 mm. Kan fästas på stång.

Nr 30-4098 79:—



Kvistsåg, med stångfäste. Stålblad 40 cm något böjt för ansning, kvistsågning m.m.

Nr 30-1604 129:—



Trädgårdsredskap. Satsen innehåller 5 robusta handredskap. 2 planteringspadar, 1 maskrosplöckare, 1 handgrep samt 1 uppluckrare.

Nr 30-4211 59:—



Häcksax. Hårdade och vågformade stålskär. Rostskyddsbehandlade. Gummibuffertar som tar upp stöten när man klipper igenom. Handtag av plast. Längd 50 cm.

Nr 30-4205 195:—

Häcksax. Finslipade, hårdade raka stålskär. Rostskyddsbehandlade. Den bakre delen på ena skäret är sågtandat för fasthållande av grenar. Tråhandtag. Längd 53 cm.

Nr 30-4204 155:—

Röjsax, lätt och välbalanserad. Xyalan-behandlat skär och mothåll av aluminium som är utbytbara. Klarar grenar upp till 30 mm. Längd 75 cm.

Nr 40-4207 215:—



Grässax. Plastöverdragna handtag och utbytbara skär. Handtaget är ställbart i tre lägen. Längd 34 cm.

Nr 30-4206 55:—



Toppsax med justerbar skaffthylsa, 22-27 mm. Utbytbar skär. Användes till beskärning från marknivå av högt sittande grenar. Levereras utan skaft och lina. Klarar grenar upp till 30 mm.

Nr 30-4208 155:—



Konsoll i lackad stålplåt, mått 200 x 200 mm, material 13 x 2,5 mm. Vit eller svart. Ange färg.

Nr 30-3848 Pr/st 13:—



Knäskydd, av PVC-plast ett bra hjälpmedel vid golv och trädgårdsarbete, par förp.

Nr 30-3507 förp. 65:—

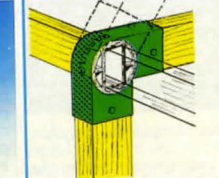

Beslag för konstruktion av växthus, förråd, solskydd, bättäckning m.m. Ställbart 75–180° med 15° intervall. Passar regler 25 x 50 mm. Beslagen kan tas isär för enkel demontering och återanvändning.

Nr 31-1370 Pr st 21:— 12 st 179:—

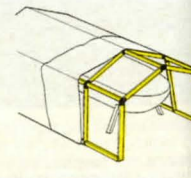

Grundsats inkl. krankkoppl. snabbkoppl. och munstycke.

Nr 24-2021 62:—

Krankkoppling 1/2" och 3/4".

Nr 24-2023 14:—

Krankkoppling universal.

Nr 24-2024 31:—

Snabbkoppling 1/2".

Nr 24-755 20:—

Skarvkoppling.

Nr 24-754 12:—

Trevägsförgrening.

Nr 24-813 21:—

Tvåvägskran m. vattenstopp.

Nr 24-2019 59:—

Skarvdel slang mot slang.

Nr 24-2020 13:—

Snabbkoppling m. vattenstopp.

Nr 24-756 30:—



Vattenspridare täcker 180 m².

Nr 34-2018 69:—

Vattenspridare 360° med fäste

Nr 34-794 38:—

Handdusch.

Nr 34-792 34:—

Sprutpistol, justerbar.

Nr 34-937 36:—

Strålmunstycke.

Nr 34-791 31:—

Trädgårdsslang av armerad PVC, inre diameter 1/2".

Nr 49-140 Pr 20 m 59:—



Slangvagn, av galvat stål och kraftiga plastdetaljer. Plats för 60 m. 1/2" slang. Redskapshållare monterar på ramen. Slang medföljer ej.

Nr 40-3804 269:—



Slanghållare av epoxilackerat rundjärn. Rymmer ca 30 m 1/2" slang.

Nr 34-859 57:—

Handdusch lämplig för trädgård, biltvätt, m.m.

Duschen har 5 olika möjligheter från finaste vattendimma till riktad stråle.

Nr 20-3515 Pris 29:—



Mässingskopplingar för trädgård

Sprutpistol, justerbar. Lev. med adapter.

Nr 34-2159 Pris 39:—

Skarvkoppling slang mot slang 1/2".

Nr 24-2053 Pris 24:—

Skarvkoppling

Nr 24-2052 Pris 14:—

Snabbkoppling med vattenstopp för 1/2" slang.

Nr 24-2051 Pris 35:—

Snabbkoppling för 1/2 slang.

Nr 24-2050 Pris 27:—

Krankkoppling utvärdig gänga, 3/4".

Nr 24-2049 Pris 15:—

Krankkoppling invärdig gänga, 3/4".

Nr 24-2048 Pris 19:—

Krankkoppling invärdig gänga, 1/2".

Nr 24-2047 Pris 19:—

BYGG DIN EGEN TRÄDGÅRDSFONTÄN.



Fontänpump. Levereras med en 24 volts/60 VA transformator. Justerbara fontänhuvuden reglerar vattenflödet och vattenfall. Kan anslutas till pumpar antingen som kombinerat fontänpump/vattenfall eller separat vattenfall. Max vattenhöjd 2.4 m. Fontänhöjd 1.9 m. Motorkapacitet 40 W.

Nr 44-2901 795:—



Trädgårdsbelysning 12 V. Dessa stora eleganta lampor ger ett behagligt ljus vid terrasser, gångar, trappor, fontäner etc. Lev. i sats om 4 lampor, kabel och transformator. 84 VA. Höjd 90 cm.

Nr 44-2903 845:—



Tryckslang för luft och vatten av PVC med helinbäddad kryssarmerad polyesterfiber. Resistent mot olja, slät och blank, gör slangan lätt att hålla ren. Säkerhetsfaktor min. 3:1.

Nr	ID mm	YD mm	Max rek. arbetstryck	Pr m	Pr 50 m
49-23	6,3	12,5	23 kp/cm ²	6:50	268:—
49-24	8,0	14,0	20 kp/cm ²	7:50	317:—
49-25	10,0	16,0	18 kp/cm ²	8:50	353:—

49-235 Armerad PVC slang 1" Pr m 21:50
49-236 Armerad PVC slang 3/4" Pr m 16:50



PVC-slang, transparent. Bensin- och oljebeständig. Mått: inre diam. x yttre diameter. Pris pr meter.

49-107	3 x 5 mm	3:10
49-108	4 x 6 mm	3:60
49-109	5 x 7 mm	4:50
49-110	6 x 8 mm	4:30
49-296	7 x 10 mm	4:60
49-111	8 x 11 mm	5:20
49-112	10 x 14 mm	7:50
49-297	12 x 16 mm	8:50
49-298	16 x 22 mm	18:—

Allroundslang. Bensin och oljebeständig. Tillv. av svart nitrilgummi. Armerad. Max 10 bar.

Nr	Dim.	Pris/m
49-26-6	6 mm	15:50
49-26-8	8 mm	17:50
49-26-10	10 mm	19:50
49-26-16	16 mm	25:50
49-26-19	19 mm	35:50



Avtappnings slang. Av speciell armerad PVC. Rullas ihop och tar därför liten plats.

Nr	Dim.	Pris/m
49-27-25	25 (1")	25:50
49-27-52	52 (2")	28:—
49-27-76	76 (3")	45:50

Slangkopplingar av vit nylon för bensin, olje-, och gummislang. Angivna mått avser slangens inerdiam. Temp. bes. 130°. Ange typnr.

Nr 21-211	1 Skarvrör 4-4 mm	Pr st 2:80	10 st 17:—
2 Skarvrör 7-7 mm	Pr st 2:90	10 st 18:50	
3 Skarvrör 10-10 mm	Pr st 3:10	10 st 22:50	
4 Skarvrör 4-7 mm	Pr st 2:80	10 st 17:—	
5 Skarvrör 4-10 mm	Pr st 2:90	10 st 18:50	
6 Skarvrör 7-10 mm	Pr st 3:10	10 st 22:50	
Nr 21-212	1 Y-rör 7 mm	Pr st 4:80	10 st 38:—
2 Y-rör 11 mm	Pr st 5:—	10 st 41:50	
3 Y-rör 13 mm	Pr st 6:50	10 st 48:—	
Nr 21-213	1 T-rör 5 mm	Pr st 4:20	10 st 32:—
2 T-rör 7 mm	Pr st 5:10	10 st 36:50	
3 T-rör 10 mm	Pr st 7:80	10 st 62:—	

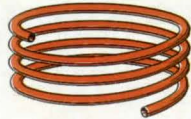

KOPPARRÖR

Glödgade kopparrör s.k. oljerör, i längder om ca 7,6 m i kartong. Godstjocklek 0,80 mm.

Nr	Rördiam.	Pr st
49-63.	3/16"	99:50
49-64.	1/8"	128:—
49-65.	5/16"	157:—
49-66.	3/8"	179:—



Slangklämmor av galv. bandstål med spännskruv.

Nr	Diam. mm	Pr st	10 st
25-661	10-14	4:20	33:50
25-662	13-20	4:30	34:50
25-663	16-24	4:30	34:50
25-660	19-28	4:30	34:50
25-664	25-38	4:80	38:50
25-665	32-50	5:10	41:—
25-666	38-56	5:10	41:—
25-667	50-65	5:50	44:—
25-668	65-85	6:50	52:—
25-669	85-112	7:20	57:50
25-670	105-138	7:80	62:50

Slangklämsats. En av varje storl 660-670 = 11 st.
Nr 25-172 54:—

Miniklämmor, lämpliga för bensin- och gasolledning- ar.

Nr	Diam. mm	Pr st	10 st
25-685	8,5-10,2	3:20	25:50
25-686	10,5-12,2	3:20	25:50
25-687	12,5-14,2	3:50	28:—
25-688	14,2-16,2	3:50	28:—



Slangklämma, kraftig modell för säkert och skonsamt grepp om armerade slangar och rör.

Nr	Diam. mm	Pris
15-910	17-19	7:50
15-911	20-22	7:50
15-912	23-25	7:50
15-913	26-28	7:50
15-914	29-31	9:50
15-915	32-35	9:50
15-916	36-39	9:50
15-917	40-43	9:50
15-918	44-47	14:50
15-919	48-51	14:50
15-920	52-55	15:50
15-921	56-59	15:50
15-922	60-63	15:50
15-923	64-67	15:50
15-924	68-73	20:50



Kylvätskerör med ventil och magnetföt. Röret (längd 30 cm) ställbart i önskad vinkel. Anslutning med 1/4" slangnippel.

Nr 30-3919 78:—



Slangnippel för 8 mm slang. R 1/4" gänga. Elförzinkad.

Nr	Pr st	10 st
20-2104	6:50	52:—



Lufventil för hydroforer m. m. 1/8" rörgänga.

Nr 25-225 16:—

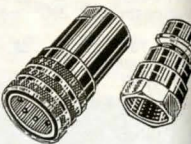

Snabbkoppling typ HYAB 1/2", med 1/2" rörgångar i båda ändar. Max. tryck kopplad 500 kg/cm², delad 300 kg/cm².

Nr 25-425 Komplet 129:—

Lock och propp till d.o. Nr 25-426 Pr sats 29:—



Rörklämma för avgasrör o.d. Kraftig konstruktion. För nedanst. rördiametrar i mm:

Nr	Diam.	Pr st	10 st
25-755-25	25	7:50	57:—
25-755-32	32	6:50	39:—
25-755-38	38	6:50	39:—
25-755-42	42	6:50	39:—
25-755-45	45	7:—	43:—
25-755-48	48	7:—	43:—
25-755-51	51	7:50	48:—
25-755-57	57	7:50	48:—



Universalpump. Kraftig självsugande konstruktion av plast med impeller av gummi. Självsugande glidlager och oljebeständiga packningar. Alla metalldelar rostskyddade. Användbar för de flesta vätskor. Axeltapp 8 x 30 mm. Anslutning för slangkoppling R 3/8". Sughöjd 4 m. Kapacitet vid 3000 v/min. -50 l/min. Självsugande. Kan gå torr upp till 30 sek. Nr 30-2908 195:—



Pump av plast. Arbetar efter hävertprincipen och kan användas för alla lättflytande vätskor. Längd 49 cm.

Nr 34-161 Pr st 10 st 16:50 98:—

Pump av plast. Kapacitet 26 l/min. Med standard fatgunga 58 mm och 85 cm långt sugrör. 120 cm långt böjligt utloppsrör. Kan även tjänstgöra som sughävert. Tål bensin, oljor, thinner och svaga syror. Nr 45-15 98:—



Pump, helt av plast med handpumpblåsa och 2 m lång sugslang.

Nr 34-308 Pr st 10 st 14:50 97:—



LUFTFUKTARE Enexa 250. Arbetar enligt kondensorprincipen. Ett kylbatteri kylar ner luften och kondenserar ut fukten som leds till ett avlopp eller lämpligt kärl. Placeras på golvet eller monteras i tak eller på vägg. Elanslutning 220 V. Levereras med kontakt och 2 m. kabel. Effektförbrukning 250 W som delvis återvinns i värme då luften passerar, temperaturen höjs ca 4°C. Luftmängd 300 m³/tim. Fäller ca 4-6 l/dygn vid 20°C, 70 % RH. Arbetsområde +5°C till +35°C. Storl. 490 x 365 x 365 mm. Vikt 21 kg. Nr 44-1995 4950:—

TILLHÖRANDE HYGROSTAT SE SID. 262
Nr 32-3456 386:—

Luftavfuktare Enexa Mila. Arbetar enligt samma princip som Enexa 250 (ovan) och har samma kapacitet. Enexa Mila arbetar efter rummets luftfuktighet och reglerar själv start och stopp. En hygrometer sköter detta genom att känna av rummets luftfuktighet och kan ställas in efter behov. Arbetsområde +5°C - +35°C. Storl. 465 x 290 x 170 mm. Upphängningsbeslag medföljer. 44-2111 5550:—

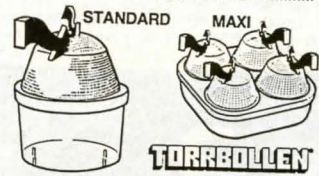

Fuktslukaren TORRBOLLEN håller överflödigt luftfuktighet borta. Mindre risk för mögel, dålig lukt och korrosion. Vätskan som bildas är giftfri och kan slås ut i avloppet efterhand som den fylls. Torrbollen är verksam i månader, tills refill behöver bytas. Diam. 14 cm, vikt 0,6 kg.

34-848 TORRBOLLEN Standard	53:—
34-847 TORRBOLLEN Maxi, 4-faldig	149:—
34-849 Refill till TORRBOLLEN	Pr st 22:—



Raspstiftsats med 5 olika profiler på 1/4" skaft. Nr 20-3967 19:50

KÖPINFORMATION
SE SID 300



Dränkbar pump med nivåbrytare. För tömning av källare, bassänger, båtar m.m. Sänker vattennivån till ca 10 cm (utan nivåbrytning 2 cm). Tillslag vid ca 26 cm vattendjup. Effekt 210 W. Pumpkapacitet vid 2 m tryckhöjd 4000 l/tim. vid 4 m - 1400 l/tim. Storlek 22 x 14 cm. Vikt 3,5 kg. 1" slanganslutning. Med 10 m kabel för nätanlutning 220 V/S-märkt.

Nr 44-50 795:-



OBS! Sugslang ingår ej!

Bensindriven pump. BMP2T. Självvakuerande centrifugalpump max kapacitet 7200 l/tim. Tryckhöjd max 30 m, sughöjd max 7 m. Slanganslutning 1". Motor 2-takts luftkyld, effekt 2 hk/5000 v/min. Mått 260 x 290 x 380 mm. Vikt 8,5 kg. OBS! sugslang ingår ej! Se 44-3042.

Nr 40-2785 1795:-



OBS! Sugslang ingår ej!

Pump. Själv sugande. För trädgårdsbevattning, länsning av båt, biltvätt m.m. Max. tryck 6 bar (tryckhöjd 50 m). Max kapacitet 3600 l/tim vid 24 m tryckhöjd. Max sughöjd 8 m. 1 m jordad ansl.kabel med kontakt. 220 V. Effekt 1050 W. Stori. 49 x 18 x 27 cm. Sugslang och utlopp ingår ej. Se 44-3042 och 34-3043.

Nr 44-1645 1098:-



Vattenpump med 25 l trycktank av hydropresstyp, för vattenförsörjning av villor och fritidshus. Hydropresstanken består av en ståltank med en gummiblåsa som arbetar med en lunga vilket minskar risken för dåligt vatten och korrosion. 25 l hydropress motsvarar en 75 l konventionell hydrofor. På trycktanken är en själv sugande pump monterad. Pumpen är försedd med automatisk tryckstörbrytare och manometer. Anslutning för 1" rör. Pumpen bör anslutas över en motorskyddsbrytare t.ex. 32-1584. 1 hk motor utförd i skyddsklass IP 44. Strömförbrukning 5 A. Effektförbrukning 1050 W. Sughöjd 8 m. Max kapacitet 3,6 m³/h. Max tryck 6 bar. Arbetstryck 2,0-3,5 bar. Max vattentemp 40°C. Storlek 55 x 53 x 29 cm. Vikt 23 kg.

Nr 44-1650 1795:-



Röravskärare av aluminium. Kapacitet 1/8" till 1 1/8" diam. Härdad skärtrissa och 2 st motrullar av stål. Längd 14 cm.

Nr 30-4145 37:-

Röravskärare för kopparrör. Kapacitet 4 - 16 mm. Med tunn skärtrissa och två motrullar. Stori. 35 x 45 x 20 mm.

Nr 20-505 27:-



Sugslang 1", längd 7 m med "fritt roterande" anslutning. Levereras med 1" gängad nippel samt bottenventil med sil.

Nr 44-3042 179:-

Utlopp 90° med 1" gänga. Nippel för 1" slang alt. 1" gänga på utloppssidan. Nr 34-3043 29:-

Bottenventil med sil och 1" gängad inv. anslutning. Nr 34-3044 36:-

MONTERA KLÄMRINGSKOPPLING

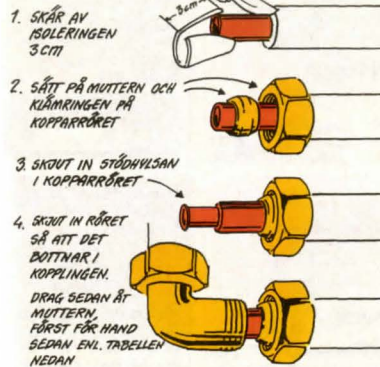

DIMENSION	6-12	15-16	18-28	35-54
KOPPARRÖR	1/2"-2 VARV	1/2"-2 VARV	1/2"-2 VARV	1"-1/2 VARV
FÖRHÅLLANDE POLYETYLEN	2 VARV	2 VARV	2 VARV	—

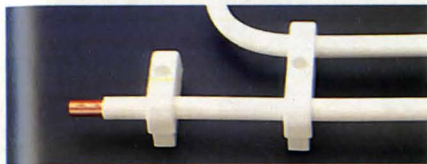

Prisolrör - tillverkade av mjukglödgade kopparrör med mantel av vit cellpolyeten. Bockas lätt för hand eller med enkla verktyg. Vid skarvning med klämringsskopplingar skall stödhylsor monteras. Diam. avser kopparrörets utvändiga mått i mm. Förpackning om 5 m.

Nr	Kopparrör	Mantel	Pr förp.
49-145-10	10 x 0,8 mm	14,8 mm	138:-
49-145-12	12 x 1,0 mm	17,2 mm	185:-
49-145-15	15 x 1,0 mm	20,6 mm	215:-

Nr 25-1053 Stödhylsa för korrör. OBS! Stödhylsa skall användas till mjuka kopparrör. Lev. i förp. om 10 st.

Typ	Passar för	Pr fp.
1	10 x 0,8 mm	22:50
2	12 x 1,0 mm	25:-
3	15 x 1,0 mm	29:-

Tryckbrytare Danfoss för automatisk start och stopp av motorer till tryckluft- och tryckvattenanläggningar (hydroforer). Typ för luft avlastar trycket över kompressorn vid start. Alla med manuell strömbrytare. Anslutning R 1/2" inv. gäng. 3-polig brytning. IP 55. S-märkt. L = luft, V = vatten.

Nr	Typ/tryck bar	Pr/st
32-3525	L/2,5-9,5	427:-
32-3526	L/7-15	429:-
32-3527	V/1-7	247:-



Klämringskopplingar med 6-kantmuttrar av mässing för vatten-, olje- och gasinstallationer - ger enkla och tillförlitliga röranlutningar utan lödning eller gängning. Kopplingarna är tillverkade av avzinkningshärdig metalllegering, typgodkänd av Statens Planverk. Arbetstryck 1,6 MPa (16 ÅTO). Arbetstemperatur max 100° C. Kopplingarna levereras komplett med klämring. Rördiameter avser utvärdigt mått i mm. Ange typ vid beställning.

Nr	Typ	Dim.	Pr st
Nr 25-1045 Dubbelkoppl.	1	10 x 8 mm	22:-
	2	12 x 8 mm	26:-
	3	15 x 8 mm	31:-
	4	22 x 15 mm	43:-
	10	10 mm	21:50
	12	12 mm	16:50
Nr 25-1047 Vinkelkoppl.	12	12 mm	23:50
	15	15 mm	27:50
	15	15 mm	27:50
Nr 25-1202 Förkromade	10	10 mm	29:50
	12	12 mm	25:-
	15	15 mm	28:-

Nr	Typ	Dim.	Pr st
Nr 25-1050 Utvärdig vinkelkoppling.	1	12 x R15	29:-
	2	15 x R15	23:-

Nr	Typ	Dim.	Pr st
Nr 25-1046 T-koppling	10	10 mm	41:-
	12	12 mm	31:50
	15	15 mm	35:50
	22	22 mm	65:-

Nr	Typ	Dim.	Pr st
Nr 25-1051 Invändig vinkelkoppling.	1	12 x R15	32:50
	2	15 x R15	30:-

Nr	Typ	Dim.	Pr st
Nr 25-1048 Invändig rak koppling.	1	12 x R15	21:50
	2	15 x R15	18:-

Nr	Typ	Dim.	Pr st
Nr 25-1200 Halvkoppling. Förkromad	8	08 x R15	19:50
	10	10 x R15	19:50
	12	12 x R15	19:50

Nr	Typ	Dim.	Pr st
Nr 25-1049 Utvärdig rak koppling.	1	10 x R10	17:-
	2	10 x R15	21:50
	3	12 x R10	18:50
	4	12 x R15	16:-
	5	15 x R15	17:50

Nr	Typ	Dim.	Pr st
Nr 25-1201 Förminskingsset.	1	10 x 8 mm	17:50
	2	12 x 8 mm	17:50
	3	12 x 10 mm	17:50
	4	15 x 8 mm	19:-
	5	15 x 10 mm	19:-
	6	15 x 12 mm	19:-

Nr	Typ	Dim.	Pr st
Nr 25-1052 Rörplugg.	10	10 mm	9:50
	12	12 mm	11:50
	15	15 mm	13:-
	15	15 mm	13:-
	15	15 mm	13:-

Beställ vår broschyr BR 66-35 över lödfria klämringsskopplingar för kopparrör och Wirsbopexrör samt glödgade kopparrör i rulle.

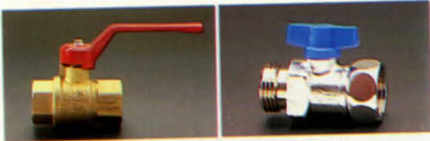

Kulventil av metall med invändig gänga. Ventilhus och kula av avzinkningshärdig metall. Max arbetstryck 3,0 MPa. Max arbetstemperatur 185° C.

Nr	Ansl.gänga	Pris
25-1191-38	3/8"	39:--
25-1191-12	1/2"	44:--
25-1191-34	3/4"	63:--
25-1191-1	1"	89:--
25-1191-114	1 1/4"	139:--

Kulventil med löpande mutter och vred. Förkromad. 1/2" gänga på anslutningarna. Max 120° C.

25-1194	79:--
---------	-------

Kulventil med klämringsskopplingar och vred. Förkromad. Max 120° C.

Nr	Rör.dim.	Pris
25-1195-12	12 mm	89:--
25-1195-15	15 mm	93:--



Rörbockningsatts för koppar-, mässing-, aluminium- och andra mjuka rör. Graderad 0 - 180°. Sats om fyra st för utvägnd rördiameter 10, 12, 14 och 16 mm.

Nr 30-3952 197:--



5-års materialgaranti

Varmvattenberedare

Thermia för villor och fritidshus. En komplett varmvattenberedare med säkerhetsutrustning och termostatisk blandningsventil. 30 liter för vägg- alt. bänkmontage med kopparfoder. Mått 390 x 500 mm. Vikt 25 kg. Effekttal 220 V 1-fas 1000 alt. 2000 W, 380 V 2-fas 1500 W, 380 V 3-fas 3000 W. 50 och 75 liter för väggmontage i 2-skitts emalj med indirekt uppvärmning. Mått 50 L: 460 x 600 mm. Vikt 29 kg. Mått 75 L: 460 x 820 mm. Vikt 33 kg. Effekttal 220 V 1-fas 1200 alt. 1600 W, 380 V 3-fas 2400 W.

Nr	Volym	Pris
44-2181	30 L	2995:--
44-2182	50 L	3195:--
44-2183	75 L	3395:--



Rörkoppling av mässing med gasgång.

Nr	För rördiam.	Pr st
15-206	1/4"-1/2"	8:--
15-349	1/4"-3/8"	12:--
15-202	1/4"-1/4"	8:--
15-203	1/8"-3/16"	10:50
15-204	1/4"-3/8"	10:50
15-205	3/8"-1/2"	13:--



Teflonband för gängtätning. Bredd 12 mm, längd 10 m. I plastkapsel.

Nr	Pr st	10 st
26-495	3:50	22:--

Gängtätning för rörkopplingar. Ger absolut tätning för varje slag av vätska eller gas, även under tryck.

Nr 25-901 Pr förp. 9:50



Byte av kägla

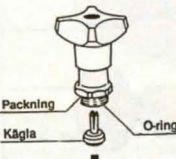

Ventilkäglor.

Nr	För kran/typ	Pr st
25-1041	R 1/2"-M26	14:--
25-1042	R 3/4"-M34	19:--



Akrylratt med kranbröst och kägla. Ger din gamla blandare nytt och modernt utseende. Lev. m. markeering för varmt o kallt vatten.

Nr	För kran/typ	Pr st
25-1038	R 1/2"-M26	89:--
25-1039	R 3/4"-M34	94:--



Vattenrenare för hushåll. Tar bort kemiska tillsatser, giftiga ämnen, slam, fällningar, utan att ta bort spårämnen av fluor och viktiga mineraler. Lätt omställbar till vanligt flöde när man t. ex. diskar. Vid normal konsumtion bytes filtret var tredje månad. Lättmonterad, passar alla normala kranar.

Nr 34-1397 169:--

Utbytesfilter. Nr 34-1398 39:--



Blandarfäste 160 c/c med ansl. R 1/2" för utanpåliggande rördragning.

Nr 35-1034 298:--



Blandarfäste 160 c/c med ansl. för Cu-rör 12/10.

Nr 35-1035 189:--

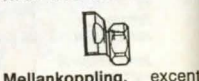

Mellankoppling, excentrisk 10 mm. För anslutning av blandare med 160 mm c/c till inst. med 180 mm c/c.

Nr 25-1033 Pr st 78:--



Vulk och ympptej ROTUNDA. Självvulkaniserande gummitelj. Vattenbeständig, stryktålig. För elkablar, tätning av vattenledningar, kylvatenslang, bordläggnings- och däcksgenomgångar. Lämplig för trädympling. Även O-ringar och packningar kan tillverkas på ett snabbt och enkelt sätt. Tål värme och kyla (-40° till +90°). Teknik-för-allas betyg: Perfekt! Längd 10 m.

Nr	Bredd	Pris
36-151-19	19 mm	28:--



Tvättställsblandare Moramix, utan bottenventil.

Nr 35-1021 429:--



Diskbänksblandare Moramix. Enhålsmontering. Håldiam. 28 mm. Svängbar pip längd 250 mm.

Nr 35-1023 449:--

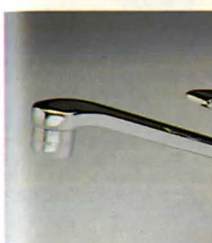

Engreppsblandare Moratemp Disk. Enhålsmontering. Håldiameter 28 mm. Svängbar pip längd 230 mm.

Nr 35-1024 728:--



Engreppsblandare Moratemp Hi Lux, med diskmaskinsavstängning. Enhålsmontering. Svängbar pip, längd 210 mm.

35-1044 1195:--



Engreppsblandare Moratemp Tvätt, utan b.ventil.

Nr 35-1022 549:--



Kar o Duschblandare Moramix. Lev. med 85 mm kranpip samt R 1/2" gänga för dusch. (Exkl. anslutningskoppl.)

Nr 35-1025 595:--



OBS! Bilden visar 35-1026 med pip 35-1027 monterad.

Duschblandare Moratemp termostat. Lev. med R 1/2" gänga för dusch. (Exkl. pip och anslutning.)

Nr 35-1026 839:--

Pip med anslutning R 1/2" för duschanordning.

Nr 35-1027 298:--

Alla VVS-artiklar enl. svensk standard.

Duschanordning med R 1/2" anslutning. Lev. m. handdusch, 1,5 m slang, 600 mm duschstäng samt tvåköpp.

Nr 35-1028 395:--



Duschblandare Moramix. Vändbar för R 1/2" ansl. på över eller undersidan. Kan även kompletteras med nedanstående pipar.

Nr 35-1029 369:--

Diskbänksblandare Moramix. Hållavstånd 160 mm. Levereras med 250 mm svängbar pip.

Nr 35-1032 429:--

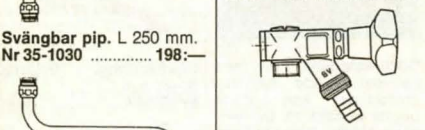

Svängbar pip. L 250 mm.

Nr 35-1030 198:--

Svängbar pip. L 250 mm.

Nr 35-1031 198:--

Extra vattenuttag, kompl. med ansl.nippel R 1/2".

Nr 35-1040 275:--

Tappkran med väggfäste och R 1/2" anslutning för utanpåliggande rör.

Nr 35-1036 219:--

Vattenutkastare. Lätt montering. Ingen kapning av spindel eller rör. Anslutning R 1/2".

Nr	Väggtil.lek	Pris
35-1043-1	150-280	349:--
35-1043-2	280-380	369:--



Handgradningsverktyg, för gradning i de flesta förekommande arbetsoperationer. Satsen innehåller skaft och 3 knivar (HSS).
Nr 20-3534 87:-

Kniv för stål och alum.
Nr 20-3548-1 18:-

Kniv för mäss. och gjutj.
Nr 20-3548-2 18:-

Kniv för tunnväggiga rör eller plåt. Avgradar in- och utvändigt samtidigt.
Nr 20-3548-3 19:-



Bensinpump elektrisk tryckpump. Arbetar m. membransystem. Enkel att montera. Med anslutningsnippel för bensinslang m. 8 mm inre diam. 12 eller 24 V. Kapacitet: 65 l/tim. vid 0,5 m nivåskillnad.
Nr 35-516 350:-



Säkerhetsdunk. Fyllt med värmeavledande aluminiummaterial som dock upptar endast 1% av dunkens volym. Bensinskaup elimineras. Dunken klarar sammanpressning, kraftiga stötar, statisk elektricitet, t.o.m. öppen eld utan att explodera. Lev. med praktiskt påfyllningsrör.
Nr 45-562 5 L 149:-
Nr 45-560 10 L 189:-



Oljekanna av stark klämbar plast. 14 cm pip som är nerskjutbar i flaskan. Rymmer 250 ml.
Nr 30-3938 24:-

Oljekanna av aluminium och kraftig plast. Rymmer 350 ml. Utbytbar 13 cm lång pip.
Nr 30-3939 36:-

Lös böjbar pip till ovanstående oljekanna. 21 cm lång.
Nr 20-3940 16:-



Oljekanna med oljehus av genomskinlig plast. Rymd ca ¼ liter. Gediget pumpsystem av mässing och 15 cm lång pip.
Nr 30-401 79:-

Oljekanna med oljehus av polerat kraftig mässing. I övrigt lika föregående.
Nr 30-128 89:-



Oljefiltertång. Gripvidd 80-95 mm.
Nr 30-943 24:-



Pip passande på standard jeepdunk.
Nr 25-743 32:-

Batteripåfyllare av PVC-plast med automatiskt påfyllningsmunstycke som stänger när batteriet är fullt. Rymd 1 L.
Nr 35-479 69:-



Högtryckssmörjspruta med hävstång. Smörjtryck 400 bar (408 kg/cm²). Kan fyllas med antingen fettpatron, fett i lös vikt eller genom påfyllningsnippel. Levereras med förlängningsrör och högtrycksmunstycke. Längd exkl. rör 400 mm. Volym 500 cm³. Vikt 1,3 kg.
Nr 35-851 98:-
35-860. Fettpatron MP Special. 0,411 kg. 32:-
35-859. Fettpatron MP. 0,411 kg. 29:-

Högtrycksslang passande smörjspruta 35-851.
35-725 Längd 30 cm 24:-
35-812 Längd 45 cm 29:-

Munstycke. Hydrauliskt till ovanst. smörjsprutor.
25-813 12:-



Fettspruta av blåanlöst stål, förlängningsrör med trattmunstycke. För fett eller olja. Längd exkl. förl.rör 207 mm. Volym 180 cm³.
Nr 35-852 79:-

Fettspruta av blåanlöst stål med spetsmunstycke för fett eller olja. Storlek 115 x 30 mm. Volym 60 cm³. Lämplig för smörjning av motorsågssvärd.
Nr 35-853 Pr st 34:-, Pr 10 st 329:-



Kullagerfett Aspberg. Extra prima fett.
25-219, tub ca 50 ml. 8:50
35-53, burk ca 1 kg 69:50



Oljelänspruta för bilen, båten och andra motorer. Klarar oljebudet utan att öppna bottenpluggen.
35-1166 129:-



Bensintratt av oljebeständig mjukplast med finmaskig sil. Diam. upp till 20 cm.
Nr 35-465 29:50

Trattsats. 4 st kemikaliebeständiga trattar med diam. 50-75-100-120 mm upp till.
Nr 35-969 Pr sats 19:50

Nr 35-1001 39:-



Spruta för ur- och instrumentsmörjning. Totallängd 14 cm. 20 ml.
Nr Pr st 10 st

24-190 10:- 85:-
Spruta som ovan men med tunn smörjolja för urverk m.m.
Nr Pr st 10 st

24-180 15:- 129:-

Oljedroppare. Avgör vid lätt tryckning med fingret en droppe olja. Tillverkad av plast. Lätt åtkomlig, renlig o. oljebesparande. Längd 14 cm.
Nr 24-1269 115:-



Oljekanna av plast innehållande färglös, förstklassig symaskinsolja. Flaskhöjd med pip 120 mm.
Nr 20-1389 16:-

Grafit-smörjmedel, utmärkt för t.ex. cylindrar vilka ej bör smörjas med vanlig olja.
Nr 24-1020 9:90



Olja för klockor. Extra prima schweizer-fabrikat. Möbius.
24-1515, för armbandsur o. mindre klockor. 8 cm³ flaska. 78:-
24-1516, för väggur, väckarur m.m. 25 cm³-flaskor. 57:-

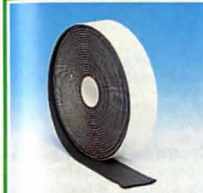

Isolationstejp, för isolering av varma eller kalla rör. Tål värme upp till 80°C. Tejpen förebygger kondens om den används enl. föreskrift. Längd 915 cm, bredd 5 cm, tjocklek 3,5 mm.
Nr 34-1878 58:-

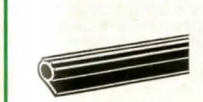

Tätningsslist typ P-list av EPDM-celgummi. Tätar springor 3-5 mm. Självhäftande. Färg svart. Förp. om 25 m.
Nr 49-40 Pr förp. 74:-



Fogsium, snabbhärskande, med ozonvärdig drivgas. BISON enkomponentigt polyuretansium för tätning runt fönster, dörrar, väggpartier och tak. Högisolerande. Vid 50 mm skumfog betraktas denna fog som en "diffusions-spärr". Ger även tätta rörgenomgångar vid VVS-inst. Även för isolering, tätning, utfyllnad i bil eller båt. Godkänt av statens planverk. 750 ml burk ger 40-45 L skum. Motsvarar ca 50 löpmeter vid en fogdimension på 10 x 50 mm. 500 ml = 25-30 L skum. Ca 30 löpmeter.
Nr Pr Innehåll Pr

34-1468 750 ml 93:-
34-1955 500 ml 65:-

Värmekudde, storlek 8 x 10 cm. En ny typ av värmare som ger en behaglig värme (ca 40 - 45°C) i ca 20 minuter, därefter avtar den successivt. Återvändes genom uppvärmning i 80°C vatten i ca 10 minuter. Aktiveras med ett enkelt handgrepp. Innehållet är en ofarlig saltsösnig. Utförlig bruksanvisning medföljer.
Nr 24-2173 Pr st 29:-

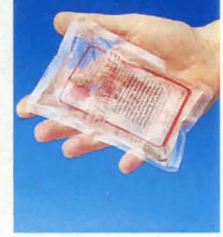

Handvärmare utan eld. En ofarlig kemisk reaktion värmer påsen vid skakning till behaglig temperatur. Verkningsstid ca 20 tim.
Nr Pr st 10 st

24-1883 5:- 39:-

Brännstavar till handvärmare. 12 st/sats.
24-388 Pr/fp 14:50



Handvärmare för kalla dagar. Idealisk för fiskare, jägare m.m. Värmes med brännstavar som ger värme upp till 8 tim.
24-387 19:50

Pr/fp 14:50

OBS! ALLA PRISER INKL. MOMS



PLASTI DIP en 1-komponent lufthärdande gummielastisk skyddsfärg, som häftar på de flesta material som trä, metall, betong, PVC, glas, gummi etc. och ger en korrosionshindrande, elektriskt isolerande tjock slits-tark film. PLASTI DIP är vattentät, beständig mot svaga syror, alkalier, saltvatten, rengöringsmedel och soljus. Temperaturbeständig från -36°C till +95°C. Lev. i burk. Volym 473 ml. Finns i vit, röd och blå färg. **Ange färg.**
Nr 34-1001 109:-



CRC Silicone Smörjer alla glidytor. Förhindrar gnissel och friktion mellan olika material. Förhindrar uttorkning och fastfrysning av Lex bilens gummilister. Impregnerar läder, vinyl m.m. Isolerar, skyddar mot fukt och väta. Fläckar inte. Ozonvänlig drivgas. Innehåll 300 ml.
Nr 35-631 33:—

CRC Rostlösningsolja Löser fastrostade detaljer. Smörjer, förhindrar gnissel och friktionsproblem, tränger in överallt. Innehåller MOS₂, molybdendisulfid, vilket ger oljan utmärkta smörjegenskaper. Förhindrar ny fastrostning. Ozonvänlig drivgas. Innehåll 300 ml.
Nr 35-632 24:—

CRC Vitt litiumfett med teflon. Långtidsverkande smörj-fett. Sprayas som en olja, fäster som ett fett. Rinner inte, tål höga tryck, kyla, värme och vatten. För all utrustning som kräver ett högvärdigt smörj-fett. 300 ml sprayburk.
Nr 35-1010 49:—

CRC Kopparpasta. Antikärvmiddel. En mjuk allround-pasta avsedd att förhindra fastbränning och fastrostning. Förenklar demontering av behandlade detaljer. Tål temperaturer upp till 1100°. Användningsområde: bromsar, avgassystem, tandstift, motorbultar, grenrör, batterier m.m. Tub 100 g.
Nr 35-636 29:—

CRC 5-56. Universell skydds- och underhållsprodukt för yrkesmän och hemmamekaniker. utmärkt för vapen-vård. Rostlöser. Driver ut fukt. Smörjer m.m. Rost-skyddar. Rengör. Ozonvänlig drivgas.
Nr 35-801 25:—
35-629 44:—

CRC Quicklean rengör, avfettar, avdunstar fullständigt ingen eftersköljning. För rengöring av t.ex. broms och kopplingsdetaljer. Även för textilier. 500 ml sprayburk. Högtrycksmunstycke. Ozonvänlig drivgas.
Nr 35-802 47:—

CRC Hot Shot. Motorvätt som löser olja, salt, fett, tjära m.m. Kan appliceras på varma motorer, även lackerade ytor. Ger temporärt rostskydd. Högtrycksmunstycke. Ozonvänlig drivgas. 500 ml.
Nr 35-628 23:—



WD-40 Multi-Spray utvecklades ursprungligen inom rymdforskningen för att förena egenskaper hos många konventionella produkter. Den utklassar vanliga smörjmedel, rostlösa-re, rostskyddsoljor, fuktavstötare, silikon-sprayer och mycket annat. Tränger snabbt in, skyddar metall från rost, rensar bort fett och sot samt smörjer. Innehåller 200 ml.
Nr 34-1935 25:—



Ox-80 Smörj-fett. Speciellt lämpligt för smörjning av länkar, glidytor, kedjor, lås, bussningar m.m. Rinner ej vid applicering. Användes även för att rostskydda detaljer. Drivgas: Butan/Propan. 400 ml.
35-1185 63:—

Ox-84 Remspay. Förbättrar greppet på remmar av textil, gummi och läder. Förhindrar slirning och utmattning. Vatten och smutsavvisande samt impregnerande. Drivgas: Butan/Propan. 400 ml.
35-1187 43:—

Ox-85 Vapenolja. Lämplig för all vapenvård, vård av fiskeutrustning och liknande. Driver ut fukt, löser korrosion, salt samt smörjer. Drivgas: Butan/Propan. 150 ml.
35-1189 18:—

Ox-60 Kallgalv. Användes för att skydda järn och stål mot korrosion. Lämplig också för att skydda förzinkade material efter svetsning och kapning. Innehåller > 90% zink. Kan övermålas med vanlig täckfärg. Drivgas: Butan/Propan. 400 ml.
35-1186 45:—

Ox-82 Klotterbort. Fläckborttagningsmedel som effektivt löser fläckar av gummi, lim, tusch, bläck m.m. Produkten är helt vattenlös. Drivgas: Butan/Propan. 400 ml.
35-1190 39:—

Ox-2022 Kylspray. För termodefekter inom radio, TV, radar och övrig elektronik. Kylar snabbt ner till mycket låga temperaturer. Spar tid och arbete vid felsökning. Utmärkt att ta bort tuggummi på mattor o.d. Drivgas: CFC 22. 250 ml.
35-1188 39:—

CRC Fix Lagar och pumpar punkterade däck permanent. Fungerar på däck från personbil, MC, husvagn, mountain bike m.m. Ozonvänlig drivgas. Sprayburk 300 ml.
Nr 35-626 47:—

CRC 2010 "Ger din bil nytt liv". Rengör och avlägsnar beläggningar som orsakar ojämn gång och förhöjd bränsleförbrukning. Smörjer och förhindrar frysning. Passar samtliga insprutningsmotorer, även diesel. Flaska 250 ml. blandas i tanken.
Nr 35-627 25:—

CRC Handcleaner. En handrengöringskräm av mycket hög kvalite. Antiseptisk - förhindrar inflammation i sår. Återfuktande, kan användas flera gånger dagligen utan att torka ut huden. Kan användas med eller utan vatten. Biologisk nedbrytbar, innehåller inga fosfater, täpper inte till avlopp. Tar effektivt bort tjära, isoleringslack, wiressmörjmedel, bläck, fett, olja och färg m.m. Tub 150 gram.
Nr 25-1018 17:—

Raffinol. Skonsamt rengöringsmedel som löser olja, fett, färg, sot eller annan grov smuts utan att skada. Med Raffinol blir händerna effektivt rena utan att man behöver ta till onödigt starka rengöringsmedel.
34-1972 Tub 140 g 9:90
34-2921 Burk 1 kg 39:—



Cascol trälim. Till allt trä inne. Presstid 5-10 min. Kan sågas efter 15-20 min. Ofärgad fog. 0,75 l plastflaska.
Nr 34-1703 54:—

Cascol Trälim. Vattenbaserat trälim till allt trä ute. Kan användas vid temperaturer ner till +10°C. Tål fukt. Limfogen är elastisk och transparent. 0,75 l i plastflaska.
Nr 34-1704 63:—



VATTENFAST POLYURETANLIM. Lämpligt till limning trä mot trä, passar även bra till limning av lackerade ytor, plastlaminat, metall, hårdplast keramiska material m.m. Limmar även trä upp till 20% fuktighet. Tål konstant vattenbelastning. 1/2 L plastflaska.
Nr 34-1698 85:—
Nr 34-1714 60 ml 26:—



CascoWood. 2-komponent trälagingsmassa för hål, sprickor, ojämnheter. Lagningen kan bearbetas, betas och målas. Krymper ej vid härdning. Finns i följande färger: A) furu B) ek C) teak.
Nr 35-960 66 ml tub 26:—



YRKESKLIMMER TILL LÅGRIS
Vitlim Bioherb 920. Det klassiska vitlimmet. Kan användas ned till -10°. 0,96 l i plastflaska.
Nr 34-1696 48:—

Vitlim utomhuskval. Bioherb 925. Till trälimningar som kan utsättas för fukt-tighet. Kan användas ned till +10°. 0,96 l i plastflaska.
Nr 34-1697 65:—



STOPPA LÄCKAN! Bra och säker tätning på alla typer av läckage i tak, asfalt, skorstensplåt, takrännor, vattenavlopp. Kort sagt överallt där det uppstått läckor. Kan läggas direkt på våta ytor, t.o.m. i regnväder. Fäster på alla kända byggnadsmaterial utom polyester och polystyren. I aluminiumkulör (kan övermålas). Sprayförpackning 480 g.
Nr 34-1160 107:—



Bison-Tix kontaktlim. Tixotrop "som smör". Tråd och droppfritt. Lätt att använda, tränger in genom porösa material, t.ex. spånskivor. Ett limskikt är tillräckligt. Spackelkniv medföljer.
Nr 35-1012 tub 45 ml 14:—
Nr 35-1013 burk 0,5 l 46:—



Skosulning på tub. Nu kan Du själv lägga på ny sula på Dina nedslitna Jogging, tennis, squashskor. (Även läderskor). **Bison Marathon** bildar efter ca 5 timmar en gumminande slitstark sula. Spackel medföljer. Kulör: Transparent. Innehåll: 65 ml.
Nr 24-909 47:—



Stoppa revan lim för alla vinlyer, gummi, polypropylen, acryl, textil, glasfiberduk, pressningar, kapell, båt och bilinredningar, tältduk, gummibåtar m.m. Vid rätt användning blir limfogen starkare än materialet. 29,3 ml.
Nr 35-1002 43:—
Nr 34-1160 107:—



Sömtätare lim för tätning av sömmar på kapell, pressningar, tältduk, regnkläder, pjäxor, m.m. Limmet tränger in i sömmen fyller ut och tätar. Tjörbarhet 500%. Temp.omr. -30° till +95°C. 56 ml.
Nr 35-1003 49:—



Tapetklister. Snabbt och lättlösligt samt drygt tapetklisterpulver för vanliga tapeter. Kan stå färdigblandat i mer än en vecka. Förp. innehåller 200 g. ger ca 4 l färdigt klister.
Nr 34-1854 19:—



Textil och läderimpregnering "IMPRENEX". Med Scotchgard. För effektiv impregnering av textilier och läder. Ger snabbt ett säkert skydd mot väta och oljebaserade fläckbildare. Skadar ej ozonet. Sprayförp. 250 ml.
34-2972 33:—

Textil och läderimpregnering "IMPRENEX". att påstrykas med pensel. Flaska 1 l.
Nr 34-109 45:—



Casco HusFix. En unik lag-ningsmassa för väggar, tak, husgrunder, källare m.m. Kan med fördel användas som våtrumsspäckel. 750 g pulver ger 1,1 l färdig massa. Krymper ej. Går att spika och skruva i. Lätt att forma och spika.
Nr 35-958 29:50



RX-lim. Kontors- och fotolim i praktisk plastflaska. Lämpligt för fotografier, papper, kartong, läder, trä, keramik m.m. 85 ml.
Nr 24-114 16:—

Snabblim Plastic Padding fäster på sekunden. Specialtillverkat för porösa och sugande ytor som trä, läder, kork m.m. Plastflaska om 28 g.
Nr 24-98 88:—

Casco-klistor, i tub om ca 30 cm³. Utmärkt för hobbyarbeten och speciellt där en snabb bindning erfordras. Vattenfast och hållbart.
Nr 24-1097 14:—

Kontaktlim. Speciallim för hemmabruk. Limmar gummi, skumplast, läder, plastplattor etc., mot metall, trä, bakelit, glas, papp m.m. Är vattentåligt och ger transparent limfog. 50 ml.
24-112 14:—

Starklim ULTRA. Färglöst universallim som limmar allt. I 35 cm³ tub.
Nr 24-1342 9:—



Bion Superlim Extra. "Automatic Pen". En världspatenterad förpackning. Ett tryck på knappen = en droppe lim. Inget spill inget kladd. Detta är den bästa förpackningen för Tixotrop cyanoacrylatlim. Innehåll 25 ml.
Nr 25-965 29:50

Bion Plastlim. För sammanfogning av styv PVC slangar, takrännor m.m. ABS och acrylglas. 25 ml.
Nr 25-966 16:—

Bison epoxilim i dubbel-spruta för enklare och säkrare limning. Du kan limma på ett renare sätt och får rätt mängd bas och härdare. Innehåller 24 ml.
34-653 Standard 36:—
34-654 Rapid 37:—

"Stålpast", Superstark epoximassa i metallfärg. Limmar och tätar. Kan borras, gängas, spikas och skruvas.
Nr 34-655 39:—

Lim ARALDIT: Ett välkänt universallim. Limmar praktiskt taget allt - glas, porslin, gummi och alla slags metaller "svetsstarkt". Består av 2 olika komponenter - bas och härdare.
Nr Förpackning Pris

34-17 30 g 39:—
34-27 200 g 105:—
Araldit Rapid är snabbhärdande och ännu starkare.
Nr Förpackning Pris

34-375 30 g 45:—
34-377 200 g 115:—
Textillim. Casco, för lagning av tält, kanotduk, segl, säckar, blåstält m.m.
Nr 24-4 13:—



Casco Cynt-Xgel. Superstarkt droppfritt snabblim för små, svåra lagningar på de flesta ickefeta material. Rinner ej på lodräta ytor. Viss fogfyllande effekt. Transparent. Härdar på 15-30 sek. 3 g tub.
Nr 35-961 29:—



Super-Epoxylin. Extra starkt. Hållfasthet 110 kg/cm². Snabbhärdande.
Nr Förpackning Pris

24-123 30 g 29:—
24-320 100 g 61:50

Fönsterkitt Specialkitt med mycket god åldringsbeständighet. Lätt att spruta. Övermålningsbar. Färg ljusgrå.
Nr 35-510 28:—

Fönsterkitt Mono. 25 års bevisad livslängd. 10 års materialgaranti. Primerfri, självläkande och övermålningsbar. Vit eller beige.
Nr Färg Pris

35-1198-2 Vit 47:—
35-1198-21 Beige 47:—

Tätmassa inne och ute. Enkomponentigt elastisk gummi fogmassa av akryltyp med god vidhäftning mot de flesta material. Vit. Övermålningsbar.
Nr 35-505 29:—

Taktätmassa. Bitumlatex till papptak, plåtarbeten, ventilationsrör m.m.
Nr 35-512 24:—

Universalfog 125. Nittiötals universalfogmassa. Miljövänligen Polyvisilicon. Utmärkt vidhäftning mot så gott som alla byggmaterial. Övermålningsbar. Antimögelbehandlad för våtrummen etc. Vit eller grå.
Nr 35-956 54:—

Sättlim. Droppfritt och sprutbart lim till paneler, träfibrplattor, lister m.m.
Nr 35-957 25:—

Skelettspruta av aluminium s.k. yrkespistol. Denna spruta har blivit den mest populära bland hantverkare i landet.
Nr 35-514 19:50

Patronspruta. Steglös appliceringspruta avsedd för 0,3 liters patroner.
Nr 35-508 18:—

Super-Epoxylin. Extra starkt. Hållfasthet 110 kg/cm². Snabbhärdande.
Nr Förpackning Pris

24-123 30 g 29:—
24-320 100 g 61:50

Superlim PL 400. Lufthärdande enkomponentlim, för alla "normala" material, även fuktiga, frusna eller oljiga ytor. 320 ml. Passande patronspruta (35-508). Sid. 174.
Nr 35-513 49:50

Glasklar Silikon. Enkomponentigt silikonfogmassa på ättiksyrebasis. Utmärkt vidhäftning mot alla släta, icke sugande ytor. Transparent. Vit eller grå.
Nr 35-503 46:—

Våtrumssilikon. Antimögelbehandlad. För fogning i våtrummen. Resistent mot svaga syror och baser. Vit el. transparent.
Nr Färg Pris

35-1196-2 Vit 54:—
35-1196-11 Transp. 54:—

Latexfog. För invändigt tätning såsom fogar mellan golv/vägg, vägg/tak, runt fönster och dörr. Även lämplig som spackel. Färg vit, övermålningsbar.
35-1197 23:—



Flytande spik. Bison. Ett panel och konstruktionslim för effektiv limning av reglar, lister, panel, plastlaminat, täckplåtar, natursten m.m. på ytor av betong, tegel, sättplatt, trä m.m. Eliminering borring, skruvning och spikning.
Tub 120 g
35-1014 24:—
Limpatron 310 ml.
35-1015 42:—



PLASTIC PADDING "PP50"

För spackling och utfyllnad. Avsedd för grundspackling. Mycket lätt att slipa och att bearbeta t.ex. med Surformhyvel el. pansarfil. Burkförpackning, 0,56 l.
Nr 35-684 69:—

Glasfiberspackle användes vid lagning och tätning av rosttål i plåtkarrosser, vid lagning av håll i plastkarrosser och plastbåtar etc. Inbyggd glasfiberarmering gör att spacklet kan överbygga mindre hål.
Nr förp. Pris

35-679 130 ml tub 39:—
35-681 0,56 l burk 84:—

PLASTIC PADDING Chemical Metal För starka lagningar. Användes som spackel på ställen där man önskar en mycket hård yta och hög kemikalieresistens, tubförpackning, 270 ml.
Nr 35-673 48:—

PLASTIC PADDING ELASTIC För spackling och utfyllnad. Har enastående vidhäftning - även vid höga temperaturer. Produkten är speciellt lämpad för reparationer av bilkarrosser.
Nr förp. Pris

35-675 55 ml tub 22:—
35-674 270 ml tub 49:—
35-682 0,56 l burk 72:—

LÄCK-TÄTARE LEAK-FIX. Tätar läckage på bensintankar, rör, element, kylare, vattentankar etc. på endast 10 minuter. I tub om ca 55 ml.
Nr 35-953 22:—

TRÄFYLLNING

För skador på trä. Lätt att forma, slipa och skära. Naturfärgad. Kan betas i önskad nyans. Krymper inte, spricker inte. Burkförpackning 0,56 l.
Nr 35-954 77:—

PLASTIC PADDING "PP100" Allroundspackel av lättviktsyt. Extremt lätt att spackla och slipa. Ger en mycket tät ytfinish. Mycket lämplig för lackeringsarbeten. Kan övermålas direkt vid t.ex. spackling på trä.
Nr förp. Pris

35-955 130 ml tub 33:—
35-659 0,56 l burk 69:—

FINSPACKEL Avsedd för ytspackling. Ger en tät ytfinish. Används överallt där man önskar en god ytfinish med enbart spackling, slipning och lackering, samt vid stenskott och repor i lacken. Kan övermålas eller lackeras. Tubförpackning, 130 ml.
Nr 35-680 35:—

GELCOAT FILLER För reparationer av mindre hål, ytskador och repor i glasfibrplatt, t.ex. på plastbåtar och plastkarrosser, samt för ytskador i emalj, t.ex. sanitetsporslin. Tubförpackning, 130 ml.
Nr 35-691 49:—

GLASFIBERVÄV Kuvert med 2 glasfibernät, 20 x 28 cm. För armering av Plastic Padding.
Nr 35-676 17:—

ROSTSKYDDSPRIMER

För metalltytor - järn, plåt, aluminium etc. Skyddar olackerade ytor mot rost och regn t.ex. under transporter. En kvalitetsprodukt med hög täckförmåga. Sprayburk, 250 ml. Röd eller grå, ange färg.
Nr 35-814 36:—

KAROSSKYDD "PP100" Skyddar mot sand- och stensprut. Ljud- och vibrationsdämpande. OBS! Hög torrhalt - därför extra drygt. Kan överlackas. Tål avfettningsmedel. Sprayburk, 500 ml. Svart eller vit, ange färg.
Nr 35-815 44:—

Lika föreg. men 1 l burkförp. Svart eller vit, ange färg.
Nr 35-951 59:—

UNDERREDSMASSA Effektivt slitskydd på alla ställen som utsättes för stenskott, vägsalt, fukt m.m. Ljuddämpande och isolerande mot värme, kyla och vibrationer. Burkförpackning, 1 l. Lätt att pensla eller spackla.
Nr 35-952 33:—

TÄTNINGSBAND För tätning vid plåtskarvar mellan nitade och skruvade karrossidetaljer. Permanent, fukt säkert, flexibelt. Kan övermålas. Finns i rulle om 3 m (ca 18 x 1,8 mm). Grått.
Nr 36-153 34:—

Aluminiumnät, 20 x 25 cm. Lätt att forma vid lagning och modellering med Plastic-Padding.
Nr 35-672 15:—



Lödpasta BERAFIX för förtenning av plåt där karrossritenn skall användas. I burk om 0,5 kg.
Nr 30-939 88:—

Riktverktyg, falstång, plåtsax m.m. se sid. 55 och 62



Karrossritenn BERA SUPER LT. Legering 27% tenn, 1,5% antimon, 71,5% bly. För plåtreparationer på bilar. Lev. i stång om ca 450 g.
Nr 30-938 ... Pr stång 44:—



"NYHET" Gör ditt hem flamsäkert.

Brandskyddsvätska No-Burn. Är ett brand- och rök hämmande medel för porösa ämnen som textilier i hemmet, husvagnen, bilen, båten etc. Papper, sidenväxter, juldekorationer m.m. No-Burn är färglöst, ej giftigt. Rekommenderas av försäkringsbolag. Innehåll 500 ml i miljövänlig sprayflaska. Utf. bruksanv. medföljer.
Nr 35-517 77:—



Nitsortiment med över 100 små rörligt i 12 olika dimensioner uppsorterade i fackindelad specialask.
Nr 21-219 18:—



Plastic Padding Spraylack. Slagtålig akryllack för metall, trä och de flesta hårda plaster. Ger en jämn, vacker, hård och slagtålig yta som är lätt att hålla ren. Innehåll 400 ml. Ozonvänlig drivgas. Finns i färgerna vit, aluminium, mattsvart, blanksvart, röd, gul, grön, blå samt klarlack. **Ange färg.**
Nr 31-256 43:—

Plastic Padding Spray-Filler. Sprutspackel för mindre slipsår, repor och lackskador. Kan användas både på en och tvåkomponentspackel för att erhålla en tätare ytfinish. Lätt att slipa. Innehåll 400 ml. Ozonvänlig drivgas.
Nr 31-257 43:—

Plastic Padding Heat-Proof Värmefärg. För målning av avgasrör, ljuddämpare, motordetaljer, kaminer, utomhusgrillar m.m. Tål värme upp till 650° C. Innehåll 400 ml. Ozonvänlig drivgas. Finns i färgerna svart, vit, aluminium samt röd. **Ange färg.**
Nr 31-258 47:—

Färgspray, Plastic Padding. Slagtålig silverakryllack för plåt och aluminiumfälgar. Innehåller 400 ml. Ozonvänlig drivgas.
31-259 43:—



Hobbyfärg, Herdins. Vat-tenburen, för målning på trä, plast och metall inomhus. Även tidigare målade ytor kan behandlas. Ger en slits-tark halvblank yta med god beständighet. Färger: pastellgrön, pastellblå, rosa, vit, juldöd, vinröd, gul, orange, mörkbrun, grön, mörkgrön, blå, mörkblå, svart och hud-färg. Innehåll 300 ml. **Ange färg.**
31-57 Pr burk 49:—
Trälack, Herdins. Vatten-baserad klarlack. Siden-matt. För trävita och bet-sade ytor. Väggs och takpa-neler, slöjdsaker och laserat trä. Strykes eller sprutas. Kan brytas eller blandas med vattenbets. Innehåll 300 ml.
Nr 31-37 24:—

Själsprutande bronsfärg i 200 ml aerosolburk.
31-199 A Guldbrons
31-199 B Silverbrons
Pr burk 39:—



Lackbets, Herdins, för färgsättning av trä, spån-kivor, lister, fönster-karmar, dörrar etc. Inne-håll 300 ml, räcker till minst 3 m² vid träbetsning. Färger: grafit svart, ma-hogny, mellanbrun, mörk-brun, vit, syrabeton, ljus-brun och grå. **Ange färg.**
Nr 21-129 36:—
Åkta bets, Herdins. Vat-tenlöslig och ammoniak-beständig. God ljusåkt-het. Innehållet i påsen räcker till 1/4 l bets. Beräkna 1 l bets till 6-8 m². Färger: mörk antikek, mörk mahogny, mörkek, eben-holtzsvart, silverbets, modebrun, valnöt, björk, antikek, ljusek, teak och mahogny. **Ange färg.**
Nr 21-128 17:—

Träsvärning enligt skär-metoden. En teknik som direkt ger föremålen en slät och ren yta. Svarven med tillbehör och verktyg beskrivs ingående.
Nr 28-92 160:—

Lagga. En liten enkel handbok för den som vill lagga en kagge som förr. 51 sid.
Nr 28-410 20:—

Spån, svep och lagg, tre tekniker i trä. Spånflätning, sveptechnik och laggnagning beskrivs på 110 sidor med 235 bilder. Inb.
Nr 28-368 148:—

Svarva efter gamla före-bilder. Boken innehåller en rad gamla, klassiska modeller som är tänkta att användas som förebilder för hobbysvärning. Ur in-nehållet bl.a.: stolar, gungstolar, spinnrockar, taklampor, klockor, skålar och andra nyttföremål.
Nr 28-432 129:—

Forma och svarva i svens-ka träslag. Beskriver utför-ligt hur man med svarvens hjälp tillverkar olika pry-dnadsaker, burkar, skålar, mortlar, ljusstakar, ser-vettringar m.m. 80 s. ca 70 foto. Inb.
Nr 28-69 165:—

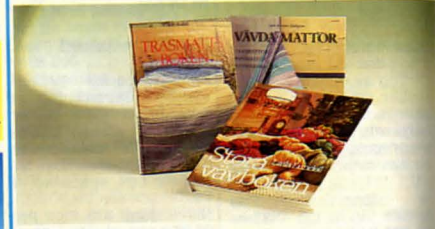

Trasmattboken. Boken innehåller vävnotor till 70 olika modeller. Varje modell visas på helsidesfoto i färg. Dessutom innehåller boken ett kort kapitel om vår trasmatt-tradition. I början av boken finns också ett teknikav-snitt som behandlar varp och inslag, klippning av trasor, färgning och olika typer av avslutning. (Ink. sept.)
Nr 28-502 158:—

Vävda mattor. Ett 60-tal modeller av trasmattor och nöthårsmattor. Enkla modeller, som kräver fyra skaft och fyra trampor som mest.
28-642 295:—

Stora vävboken. Allt om vävning från de första grunderna för nybörjaren till vävning för avancerade. Författaren är Laila Lundell, rektor för Handarbetets Vänner. 500 teckn. 48 färgfoton. 353 sid.
Nr 28-283 187:—



Skapa med halm. Mate-rial, teknik och modeller. Boken beskriver och illu-strerar med teckningar och foton de olika model-lerna med respektive teknik. Behandlar såväl pryd-nads- som nyttfö-re-mål. Inb. 152 sidor.
28-656 118:—

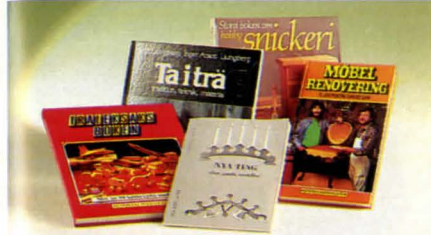

Träleksaksboken. Den här boken innehåller beskrivningar på över 50 träleksaksmodeller. Varje "bygge" beskrivs utförligt med ett foto, en modellskiss med mät-tangivisler, materialista och detaljerade steg-för-steg-instruktioner. Ett speciellt kapitel handlar om hur man gör för att få leksaken så "verklig" som möjligt. Själva boken vänder sig inte till barn utan till vuxna som tycker om att hobbysnickra. (Ink. sept.)
Nr 28-506 170:—

TA I TRÄ – material, teknik, tradition av Gert och Inger Ljungberg. Här presenteras flertalet gamla slöjdtkniker med instruktionsbilder: laggnagning, svepkärstilverkning, spånkorgsflätning, skära i trä, svarvning, möbelsnickeri m.m. Förebilderna till de modeller som presenteras i boken är hämtade ur gammal svensk hemslöjdstradition. 168 sidor och mer än 300 illustrationer.
Nr 28-508 185:—

NYA TING efter gamla modeller. Hemsnickeri i dal-allmogestil. Ritningar och fotografier på trivsamma möbler och inredningsdetaljer för sport- o. gillestugan m.m. Bord, stolar, vägg- och hörnskap, fällbord, fönsterhyllor, piggtittare, dalakistor m.m. Ytbehandling. 98 sidor.
Nr 28-189 48:—

Stora boken om hobbysnickeri. Boken orienterar om trä som material, om verktyg och maskiner, om ytbe-handling, men innehåller främst modeller och ritningar till allehanda föremål. Här finns leksaker, olika bruksting och möbler. 192 sidor, färgfoton, svartvita foton, rit-ningar Inb.
Nr 28-479 148:—

Möbelrenovering. Bokens författare, båda rutinerade möbeldesigners och kunniga möbelsnickare, visar att renovering av gamla möbler med framgång kan utföras av amatörer med vanliga enkla verktyg och tillgängligt material. Olika reparations- och ytbehandlingsmoment beskrivs i detalj och var 500 illustrationer ger klara och koncisa anvisningar.
Nr 28-511 198:—



Knivar. Av Bo Bergman. I den här boken finns beskrivningar på hur man gör sin egen kniv med utgångspunkt från ett färdigt knivblad. Här finns knivskaft av trä, näver, läder och horn. Dessutom knivsvidor i samma material. Varje moment beskrivs noga i text, fotografier och teckningar.
Nr 28-556 148:—

Knivar på mitt sätt av Bo Bergman. En fortsättning på boken ovan som bjuder på fler alternativ och något svårare modeller.
28-645 170:—



Från stock till stuga. Allt från anskaffning av timret till ytbehandlingen av det färdiga huset. Arbetsgång för kåtor, skärmskydd, eldhus, bastu, lekstuga, fiskarbod. 150 bilder.
Nr 28-282 155:—

Så renoveras torp och gårdar. En ny, omarbetad och utvidgad upplaga av den kända boken om hur man underhåller och renoverar i gamla hus. 270 sidor med 100-tals bilder. Inb.
Nr 28-377 198:—

Mögelhus. Boken beskriver på ett lättfattligt sätt proble-men med olika grundkonstruktioner och ger olika förslag på åtgärder, dels för att förebygga uppkomst av mögelproblem, dels när det gäller sanering vid mögels-kador. 61 sidor. Hft.
Nr 28-601 58:—

Vård av trähus. En handbok i vård och upprustning av gammal träbebyggelse. Här redogörs för traditioner, van-liga skador samt ges synpunkter på underhåll och om-byggnadsförslag. Stor hänsyn har tagits till äldre tek-niker och praktiska lösningar som materialmässigt är billiga och enkla att utföra. 180 sidor och ca 250 ritningar.
Nr 28-449 219:—

"Bekvämt i stugan utan el". Det här är ett 40-sidigt kompendium som vill visa vilka möjligheter som finns att med dagens teknik få alla de bekvämligheter man annars saknar i ett fritidshus utan nätel. Man får se olika sätt att få 12 V-ström, olika sätt att få värme och varm-vatten, olika sätt att få kyla. Man får veta hur man rustar upp eller bygger en ny jordkällare, hur man bygger ett billigt, luktfritt, miljövänligt duss. Man får installations-tips för vatten och avlopp och svagströmssystem, tips om vedbastu, kaminer, gasolstrustning.
Nr 28-514 36:—

Huset Du äger. Hur du sköter och skyddar ditt hus för att undvika skador och få bästa ekonomi på kort och lång sikt. Boken beskriver hur man med en egen insats i rätt tid bevarar husets värde. 90 sidor i stort format. Rikt ill. Hft.
Nr 28-604 148:—



Slipa stenar. Här beskrivs tre sätt att slipa stenar: cabochon-slipning, trumling och fasettslipning. Vidare finns ritningar och anvisningar om hur du bygger enkla och mer avancerade maskiner. Adresslista på var du kan få tag i råsten till en rimlig kostnad. 80 sidor, färg-foton, s/v foton, teckn. Inb.
Nr 28-628 114:—

Samla stenar. Att bestämma de viktigaste mineraler och bergarterna med hjälp av färgfoton. 150 bilder med beskrivningar. 144 sidor. (Ny uppl.)
Nr 28-109 114:—



ABC i sprutmålning. Besvarar de flesta frågorna i samband med sprutmålning. Kompressorer och sprutpistol och hitbörande apparatur samt sprutmålningstekniken fr. enkla till mera krävande uppgifter beskrivs ingående. Bilder och tabeller. 96 sidor.
 Nr 28-22 49:—
Måla inomhus på gammalt vis. Beskriver hur man renoverar såväl som målar på nytt väggar, snickerier, möbler m.m. Gamla tekniker och material går igenom. Inbunden.
 Nr 28-453 148:—

Ytbehandling. Handbok i ytbehandling för möbel- o. inredningsindustrin av konsulent Frans Karlström. Ur innehållet: boning och polering, plastlacker, vattenslip, blekning, betsning, grundning, porfyllning, sickling, lackfärger, färgsprutor och sprutning, penselstrykning, fel i ytbehandlingen, bättring av genomsprutningar, avtvättning av lacker och färger, förgyllning med bladguld. 120 sidor.
 Nr 28-89 48:—

Smash. Boken ger en rad anvisningar av karosseriplåt såsom skarvning, svetsning, chassimätning och hydraulisk riktning. Boken avslutas med utförliga anvisningar och illustrationer av skadereparationer som gör det möjligt att reparera svårt skadade bilar enligt de metoder och med de verktyg och utrustningar som beskrivs i boken.
 28-565 248:—



MIG-MAG svetsning i bilplåt är skriven för dig som praktiskt använder eller tänker börja använda MIG-MAG metoden för att svetsa i bilplåt. Handboken behandlar främst svetsning i bilplåt, men är även användbar vid andra arbetsuppgifter med MIG-MAG metoden.
 Nr 28-596 98:—

Elsvetsning för hobby och hantverk. Behandlar grundläggande elsvets teknik.
 Nr 28-597 98:—

Gassvetsning för hobby och hantverk. Handboken behandlar svetsning, lödning, skärning och värming med gassvets. Boken är praktiskt inriktad och är lämplig för såväl nybörjaren som den mer erfarne svetsaren.
 Nr 28-600 98:—



KARLEBO HANDBOK behandlar följande områden: Matematik - Mätssystem - Mekanik - Värmelära - Materiallära - Hållfasthetslära - Maskinelement - Toleranser och passningar - Hydrauliska och pneumatiska system - Tribologi och smörjmedel - Bearbetningsteknik - Gjuteriteknik - Sammanfogningsmetoder - Ytbehandling av metaller - Arbetsmätning - Produktionssystem - Mät- och kontrollteknik - Elektroteknik - Arbetsmiljö. Dessutom innehåller handboken ett utförligt avsnitt med tabeller samt ett fullt alfabetiskt ordregister.
 Nr 28-515 360:—

Teknisk ordbok från Karlebo innehåller ca 4000 verkstadstekniska uttryck och termer på följande 12 språk: Svenska, tyska, engelska, franska, spanska, portugisiska, italienska, finska, serbokroatiska, turkiska, grekiska och ryska. En praktisk uppställning och alfabetiska register gör att alla språk kan användas som ingångsspråk. 560 sidor. Inb.
 Nr 28-625 195:—

Materiallära från Karlebo. Handboken är avsedd som handledning för konstruktörer och som lärobok för såväl högre som lägre teknisk undervisning och självstudier. Metaller, plaster, gummi, smörjmedel, keramer och trä behandlas. Figurer med texter i de inledande kapitlen ger en koncentrerad framställning för repetition av ämnet.
 Nr 28-624 310:—

Metallsvärning för hobby och hantverk. En praktisk handbok för Dig som svarar i metall eller som tänker börja göra det.
 28-649 89:—



Glasfiberarmerad plast. I detta 40-sidiga, rikt illustrerade A4-häfte beskrivs användning av armerad plast för nybörjare. Häftet behandlar metoder för tillverkning av allehanda produkter från smycken till större båtar. Inga förkunskaper fordras.
 Nr 28-387 38:—



Mitt första Teleskop. Helt utan förkunskaper kan den händige bygga ett astronomiskt teleskop med ypperliga optiska egenskaper. Boken ger även kunskaper om hur ett spegelteleskop fungerar, samt inblick i instrumentkonstruktion, materiallära och mätteori. 180 sidor med 98 illustrationer.
 Nr 28-150 48:—



Flugbindning. Författaren beskriver här drygt åtta olika mönster på torr- och vättflugor, lures streamers och nymfer. Det är utförliga beskrivningar som talar om vilket material och vilka redskap du skall använda.
 Nr 28-553 98:—

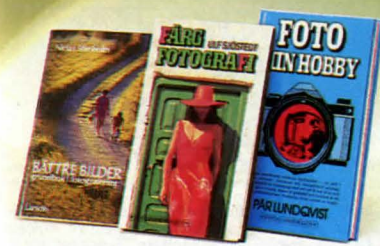

Bättre bilder - grundbok i fotografering. I ord och bild beskrivs fotograferingens grunder. Nya kameror. Olika typer av film. Filter och annan utrustning. Exponering. Bildkomposition. Ljus och ljussättning. Framkallning, kopiering och förvaring. Färgfotografering och färgkopiering.
 28-664 148:—

Färgfotografi. Detta är både en lärobok i färgfotografering och en inspirationsbok för alla som fotograferar i färg. Boken vänder sig till ambitiösa hobbyfotografer men också till professionella bildhanterare, bildbedömare, grafiska formgivare och alla andra som vill veta mer om färg i bild. Inb. 240 sidor.
 28-655 182:—

Foto min hobby. Boken såld i 45000 ex. Sammanställt för hobbyfotografen som vill få ut mer av sina bilder och sin hobby. Boken är godkänd som kursbok av de flesta studieförbunden. Studieplan finns i slutet av boken. 256 sid.
 Nr 28-408 135:—

Astrofotografering. En handbok och uppslagsbok för amatörer såväl som för professionella fotografer. Beskriver rätt fotograferingsmetod för olika himlafenomen, samt innehåller ett avsnitt för matematikintresserade. 184 s. och 170 bilder.
 Nr 28-156 68:—



Fakta om el - grunderna. En enkel och lättillgänglig introduktion till den grundläggande ellära. Boken förklarar elteknikens fysikaliska bakgrund och vanligast förekommande begrepp såsom parallell- och seriekoppling, energi, effekt, lik- och växelström osv. 80 s. Ny upplaga.
 Nr 28-467 130:—

Elektroniken i ljud och bild. För Dig som vill skaffa kunskaper om hur hemelektronik fungerar, d.v.s. stereo, video, satellit-TV, kameror, biltelefoner m.m. Boken är skriven på ett populärvetenskapligt sätt och kräver inga förkunskaper.
 28-663 165:—



Elektronik för alla, del 1. En rikt illustrerad grundbok i elektronik. Inga förkunskaper behövs. Följande behandlas: Mätinstrumentet och dess användning, halvledare, elektromagneter, ohms lag, dioder, transistorer, m. m. 180 sid. 166 bilder.
 Nr 28-11 148:—

Elektronik för alla, del 2. Bygger systematiskt upp kunskaperna. Ur innehållet: Genomgång av integrerade kretsar, kretskorttillverkning etc. Beskrivning av variabelt nätagggregat med strömbegränsning. 185 sid. 182 illustrationer.
 Nr 28-12 148:—

Elektronik för alla, del 3. En grundläggande bok i digitalteknik. Stort inslag av klargörande illustrationer och laborationer går författarna igenom olika typer av vippor, minnesfunktioner, räknare, skiftregister, avkodare m. m. 173 sid. Rikl. med illustrationer.
 Nr 28-13 148:—

Elektronik för alla del 4. Boken vänder sig till som vill skaffa sig grundläggande kunskaper om hur en mikrodator fungerar. Bygger på laborationer, där det bland annat ingår att bygga en enkel dator.
 Nr 28-14 148:—

Elektronik för alla del 5. Fortsättning på del 1. Nya komponenter beskrivs: tyrystorn, FET-, MOS-, samt darlingtontransistor. Komponenterna illustreras i en rad nya byggprojekt. Ca 152 sidor.
 Nr 28-16 148:—

Elektronik för alla, del 6. Fortsättning på delarna 2 och 5. Behandlar analoga integrerade kretsar. Bland annat förklarar olika typer av reglerkretsar för strömförsörjningsenheter. Konstruktioner av kretsar i audiosammanhang, t.ex. discoljus och booster m. m.
 Nr 28-17 148:—

Elektronik för alla, del 7 ger fördjupade kunskaper i digitalteknik (grundboken är EFA del 3). Del 7 behandlar i detalj funktionerna hos en rad användbara integrerade kretsar. I boken beskrivs praktiska konstruktioner av räknare, displayer, timer m. m.
 Nr 28-545 148:—

Elektronik för alla, del 8 behandlar mikrodatörer i praktisk användning. Bland annat en modern 8-bitars mikrokontroller som är hjärnan i konstruktioner som mätinstrument, styrdon för bränsleinsprutning, hemelektronik etc.
 28-602 148:—

Radioteknik för radioamatör certifikat av Tore Haraldsson med signalen SM2 AVU. Boken behandlar den radioteknik som man behöver kunna för att klara proven för certifikat klass A - T. Behandlar förutom radioteknik, även skyddsföreskrifter, åvoden och telegrafi. 64 övnings exempel med facit. 158 sid. med ill.
 Nr 28-461 165:—





Programmering i C, 2:a upplagan. Detta är den grundläggande läroboken om C. Boken har som målsättning att lära ut C på ett enkelt sätt.

Nr 28-610 490:—

ATARI ST/STE hårdfakta. Författarens målsättning har varit att få med allt om ST/STE. Boken behandlar sak-kunnet och utförligt allt om kretsar, portar, rutiner m.m. Dessutom finns flera bilagor med tekniska specifikationer och programexempel.

Nr 28-657 310:—

WINDOWS 3 i praktiken. Detta är en konkret självstudiekurs i Windows 3. Författaren använder tydliga exempel och övningsuppgifter för att stegvis lära dig använda Windows 3.

Nr 28-658 255:—

W.P. 5.1 i praktiken. En handbok för dig som vill lära dig att använda Wordperfect 5.1. Med hjälp av tydliga exempel lär du dig grunderna i detta ordbehandlingsprogram.

Nr 28-659 440:—

Excel 3 handboken. Boken beskriver alla viktiga användningsområden inklusive en mängd nya finesser och funktioner. Efter varje beskrivet moment finns praktiska övningar som förklarar dina kunskaper.

Nr 28-660 330:—

Word för Windows i praktiken. En introduktionskurs i Word för Windows skriven av två rutinerade datautbildare. Varje kapitel innehåller praktiska övningar där du befäster dina nya kunskaper.

Nr 28-661 255:—

Mer om W.P. 5.1. En fortsättningsbok för dig som vill lära dig utnyttja Wordperfect 5.1 ordentligt. Behandlar mass-brev, tabeller, grafik, avancerade fonter, makrokommandon m.m.

Nr 28-662 440:—

Stora MS-DOS. Boken innehåller alla versioner av DOS t.o.m. 4.01. Författaren visar dig hur du får kontroll över datorn och hur du arbetar med filer och kataloger, skriva, skärmar, kommandofiler och mycket mer.

Nr 28-606 490:—



Egen parabol-satellit-TV för alla är en komplett handbok som inte förutsätter några förkunskaper, men som ger svar på alla frågor om kabel- och satellit-TV. 328 sidor. Rikt ill. Hft. Nr 28-605 246:—

Perpetuum mobile, och andra mysterier. Vi får ta del av hur man kämpat för att lösa drömmen om evighetsmaskinen, en dröm som fortfarande är aktuell. Vidare behandlas astrologi, slagrutan, flygande te-far och intelligenstagter. Har ni egna funderingar inom dessa områden, bör ni läsa denna bok. 168 sidor och ca 200 bilder. Nr 28-270 39:—

KÖPINFORMATION SE SID 300



Solsverige 1992 av Svenska solenergiföreningen. Senaste nytt inom solvärme- respektive solcellstekniken. Självbygge av solfångare. Solceller för friluftslivet. Solanläggningar i Sverige. Solfångartillverkning. Solenergipolitik i Sverige och andra länder. Solenergi-triangeln (passiv och aktiv solvärme samt biobränsle). 28-665 148:—

Bygga solfångare. Boken ger i lättfattlig text och med många bilder praktisk vägledning om tillverkning av absorbat, hölje, koppling av ledningar samt ger upp-gifter om ekonomi och energivinst. Data om solinstrålning under året på olika platser i Sverige ges och i anslutning till detta hjälp med dimensionering och beräkning av användningstid. 82 s. (Ny uppl.) Nr 28-463 96:—

Solenergi. Teori, forskning och praktik användbarhet. Boken beskriver solstrålningens egenskaper, olika typer av solfångare kraftproduktion, fotokemisk syntes och energidringar samt lagring av solvärme. En översikt över solforskningen i USA, Japan, Australien och Kina ges. Teckningar och fotografier i svartvitt. Nr 28-462 154:—



Värme till husbehov behandlar småhus som energisystem. Ur innehållet: olika hustyper, värmeförluster, hur mycket värme går det åt, värmebesparande åtgärder, värmeförluster, inomhusklimat, uppvärmningssystem, nybyggnation m.m. Nr 28-589 59:—

Energisparboken är skriven av tre av våra kunnigaste energiåtgivare, som förmedlar massor av goda råd på ett snabbt och lättförståeligt sätt. Med hjälp av Energisparboken kan du själv energibesöka ditt hus och få tips om tekniska åtgärder, som tätning och isolering. Boken ger tips om tekniska åtgärder, som tätning och isolering. Hft. 96 sidor. Nr 28-650 127:—

Bygg din egen värmepump. En enkel 32-sidig anvisning som på ett mycket praktiskt sätt visar värmepumpens princip. Samtidigt visas hur man med billigt material (köpt t.ex. på skrotfirmor) kan bygga en egen värmepump. Nr 28-447 40:—

Vedeldning. Ett häfte som innehåller det mesta om vedeldning: Vedens energiinnehåll, olika träslag, pann-typer, förbränningen, över- och underförbränning, Eldningsteknik, reglering av drag och sekundärluft, skorstenen m.m. 40 sid. häftad. Nr 28-482 40:—

Luftvärmväxlare. Ett häfte som ger läsaren idéer om hur man kan bygga en luftvärmväxlare. Principen för luftvärmväxlare förklaras, och olika konstruktioner beskrivs med foton och tecknade bilder. Nr 28-483 40:—



Vind- och vattenkraft, av Hjalmar Larsson. Ett 52-sidigt A4-häfte om små vind- och vattenkraftverk för hembyggaren. 100-tals illustrationer, ritningar och diagram. Alla typer av vind- och vattenturbiner behandlas. Hur de är konstruerade samt för och nackdelar. Förslag till mycket enkla och mer avancerade konstruktioner. Hur luft- och vattenkraften beräknas. Nr 28-350 38:—

Nya vindkraftboken. Boken presenterar förutsättningarna för vindkraft, de olika principiella systemen och de tekniska problemställningarna samt värderar för- och nackdelar med vindkraft i Sverige. Utformningen av propellern i en vindturbin beskrivs ingående. Anvisningar ges för byggande av ett vindkraftverk för enbostadshus. 176 s. Ny upplaga. Nr 28-465 154:—

Kul att kunna är en praktisk serie, gjord så att barn på ett långsamt sätt skall kunna lära sig hur saker fungerar runt omkring dem. Genom att göra de lätta experimenten, tillverka leksakerna och lära sig hur trickerna fungerar kommer läsaren att tillägna sig vetenskapliga principer som spelar en viktig roll i vardagslivet. Om ljus Nr 28-561 46:—
Om luft Nr 28-562 46:—
Om vatten Nr 28-563 46:—
Om rörelse Nr 28-564 46:—
Om ljud Nr 28-651 46:—
Om väder Nr 28-652 46:—
Om elektrisitet och magnetism Nr 28-653 46:—
För unga kemister Nr 28-654 46:—



Ingenjör Lundströms Experiment. Göran Lundström och Norbert Andersson har under flera år svarat för "Ingenjör Lundströms experiment" i tidningen Ny Teknik. Nu har de båda samlat 30 av sina mest uppskattade experiment till en guldgruva för den som vill lära ut och underhålla unga människor. En bok för lärare, föräldrar, barn och ungdomar. Vad sägs om: Proteintest på matkasse, mät PH med rödalk, nobelprisexperiment med citronbatteri, hinderbana för molekyler m.m.? Nr 28-513 155:—

Tom Tits experiment. Denna bok är en faksimilutgåva av den 1898 i svensk översättning utgivna publikationen av Tom Tits experiment. Boken beskriver på ett humoristiskt sätt populära experiment och vetenskapliga för-störelser och visar flera demonstrationsritningar. Denna bok brukar ofta citeras på svensk TV bl.a. i programmet Café Sundsvall. Nr 28-516 174:—

Recept. Del I "Gamla kemisktekniska recept" från självhushållningens tid, ca 500 recept för tillverkning av bl.a.: Färg, våd, skokräm, hudkräm, likör, bets, kryddor, krut, metallegeringar m.m. Nr 28-348 36:—

Kemisk tekniska recept Del II. En uppföljning och komplettering av Del I. 56 sidor med bl.a.: "gamla färger", blånering, sprängmedel, fyrverkerier, ansiktsmasker, kitt, krigssmör m.m. Nr 28-590 36:—



BÖCKER MAN MÅR BRA AV

Massage för vanliga åkommor. Boken är upp-lagd så att den utgår från var du har ont. Detta i sin tur bestämmer vilken sorts massage, och var, den behövs. Instruktiva teckningar visar, steg för steg, hur man behandlar. Man får även veta när det är direkt olämpligt med massage. 96 sidor, färfgot, teckningar. Hft. Nr 28-626 124:—

Zonerapi är idag en populär behandlingsmetod för huvudvärk, utslitna höfter och knä, förstoppning, magkatarr m.m. I den här boken beskriver den utbildade homeopaten MajLis Hagman hur bl.a. dessa sjukdomar behandlas med zonerapi och med och örtmedicin. Nr 28-478 184:—

Tänk positivt. Varför lyckas en del så bra och andra upplever det ena misslyckandet och besvikelsen efter den andra? Björn Ringom förklarar i sin bok vilka faktorer som påverkar din framtid. Hör du till de som vill lära dig använda din tankefakt effektivare och därigenom ge dig chansen att uppnå det du vill? Nr 28-491 155:—

Assertionsträning, ger självförtroende och handlingskraft. Ordet assertion är lånat från engelskan och betyder "jag hävdar". Att vara assertiv innebär att våga säga vad man tycker utan att sära. En assertiv person är trovärdig, har ett stabilt självförtroende och möts med respekt från omgivningen. Nr 28-492 155:—

Träna ditt minne. Ur innehållet: lätta sätt att minnas data, nya strategier för att minnas, studietips, minnessystem, minnestricks, kost och minne m.m. Nr 28-477 155:—

Dalaguiden. Ger tips om närmare femhundra sevärdheter och utflyktsmål i Dalarna. Längst bak i boken medföljer en löstagbar översiktskarta i skala 1:250 000. Ca 175 sidor. Mängder med kartskisser, vägtips och fotografier. Nr 28-457 50:—

Leksandsbygden - en vägvärdare är en bok för alla som vill veta mer och som på egen hand vill upptäcka trakten kring Insjön, Siljansnäs och Leksand. 28-668 98:—

500 DALAR

500 DALAR är en bok för alla som vill veta mer och som på egen hand vill upptäcka trakten kring Insjön, Siljansnäs och Leksand. 28-668 98:—

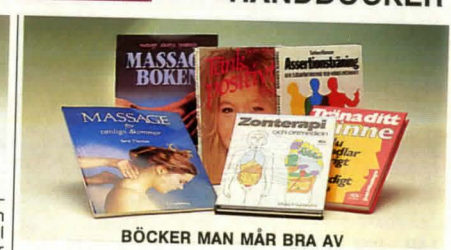

Massage för vanliga åkommor. Boken är upp-lagd så att den utgår från var du har ont. Detta i sin tur bestämmer vilken sorts massage, och var, den behövs. Instruktiva teckningar visar, steg för steg, hur man behandlar. Man får även veta när det är direkt olämpligt med massage. 96 sidor, färfgot, teckningar. Hft. Nr 28-626 124:—

Zonerapi är idag en populär behandlingsmetod för huvudvärk, utslitna höfter och knä, förstoppning, magkatarr m.m. I den här boken beskriver den utbildade homeopaten MajLis Hagman hur bl.a. dessa sjukdomar behandlas med zonerapi och med och örtmedicin. Nr 28-478 184:—

Tänk positivt. Varför lyckas en del så bra och andra upplever det ena misslyckandet och besvikelsen efter den andra? Björn Ringom förklarar i sin bok vilka faktorer som påverkar din framtid. Hör du till de som vill lära dig använda din tankefakt effektivare och därigenom ge dig chansen att uppnå det du vill? Nr 28-491 155:—

Assertionsträning, ger självförtroende och handlingskraft. Ordet assertion är lånat från engelskan och betyder "jag hävdar". Att vara assertiv innebär att våga säga vad man tycker utan att sära. En assertiv person är trovärdig, har ett stabilt självförtroende och möts med respekt från omgivningen. Nr 28-492 155:—

Träna ditt minne. Ur innehållet: lätta sätt att minnas data, nya strategier för att minnas, studietips, minnessystem, minnestricks, kost och minne m.m. Nr 28-477 155:—

Dalaguiden. Ger tips om närmare femhundra sevärdheter och utflyktsmål i Dalarna. Längst bak i boken medföljer en löstagbar översiktskarta i skala 1:250 000. Ca 175 sidor. Mängder med kartskisser, vägtips och fotografier. Nr 28-457 50:—

Leksandsbygden - en vägvärdare är en bok för alla som vill veta mer och som på egen hand vill upptäcka trakten kring Insjön, Siljansnäs och Leksand. 28-668 98:—

Leksandsbygden - en vägvärdare är en bok för alla som vill veta mer och som på egen hand vill upptäcka trakten kring Insjön, Siljansnäs och Leksand. 28-668 98:—



LÄR DIG STEG FÖR STEG.

Dessa böcker lär ut grunderna om såväl material som teknik. Vidare lär de steg för steg ut allt från enkla övningar till avancerade metoder. Rikt illustrerade i färg.

Teckna
Nr 28-614 197:—

Måla akvarell
Nr 28-615 197:—

Måla i olja
Nr 28-616 197:—

Måla i akryl
Nr 28-666 197:—



Stora konstnärshandboken. Utrustning, tekniker och material för målning, teckning, grafik och annan bildkonst. Inbunden. 350 sidor. Mer än 1000 illustrationer.
Nr 28-644 369:—



Akvarellmålning. På klassiskt manér lär grundidéerna ut kring färg, form och teknik. Ur innehållet: färgteknik, figurteckning, porträtt, nakenstudier, att avbilda djur, landskap samt råd om färger och material.
Nr 28-481 138:—

Temperamålning
Nr 28-549 138:—
Måla med pastell, rödkrita och kol.
Nr 28-550 138:—



Rött, vitt, rosé. En grundläggande bok om viner, druvsorter och framställning av vin.
Nr 28-643 65:—

Vinboken, av Harry Edelman. Handbok i hembehandling av vin m. recept för alla vanligare svenska bär och frukter. Något ur inneh: Mustens iordningställande, jäsningsens genomförande, recept, vinets efterbehandling, champagne enligt originalmetoden. Snabbjäsnig av vinet. 134 sidor.
Nr 28-88 28:—



Mat för sport och motion. I den här boken får man information om kostens beståndsdelar, energibalans och energibehov, vätskebalans och vätskebehov. Man får också veta vad man ska äta eller dricka och när före träning och tävling. Boken avslutas med ett trettiotal recept. Inb. 64 sidor.
Nr 28-647 98:—

Vegetariska kokboken är en komplett grundkokbok för alla som är intresserade av grön mat och en vegetarisk livsstil. Man behöver inte vara vegetarian för att ha glädje av boken, men däremot öppen för nya, spännande smaksensationer och ett sundare liv. Instruktiva bildserier visar mjölksyrefjäsnig, hur man tillverkar tofu och hur man använder food processor. 296 sidor, ca 440 recept. 86 färgbilder, 28 akvareller.
Nr 28-470 118:—



Beskräningsboken. Beskränning och teknik behandlas för alla nu aktuella växter och dessutom finns en "beskräningsnyckel". Man får vidare lära sig att röja, att ympa och att bota skador. 112 s.
Nr 28-396 175:—

Kryddväxter. Boken handlar om odling av kryddväxter inomhus, på balkongen och i trädgården. Vidare behandlas smaksättning med kryddor, torkning, infrysning och inläggning. Inb. 62 sidor.
Nr 28-648 98:—

Växthus och drivbänkar behandlar såväl frukter och grönsaker som perenner och krukväxter. Här får du anvisningar om de enskilda växternas krav samt råd och tips om växthusets och drivbänkens konstruktion, utrustning, placering och skötsel. Boken tar också upp hur du själv bygger ett växthus eller en drivbänk. 144 sidor. Rikt ill.
Nr 28-622 125:—



Stycka kött. I boken visas i tydliga bilder hur grov och finstyckning går till. Vidare ges tips på hur olika köttbitar används och hur mörning och besiktning går till. 144 s. Färgfoton.
Nr 28-475 132:—

Rutiga kokboken. ICA-förlagets stora kokbok. Den är ändå lättfattlig och gjord för att användas varje dag i köket. En rikhaltig receptsamling som även innehåller baskunskaper om näringslära redskap, livsmedel, kryddor m.m. 785 s. (Ny upplagan).
Nr 28-170 178:—

Torkning. Torkning är en urgammal och mycket enkel konserveringsmetod. Genom den kan man ta tillvara obegränsade mängder bär, frukt, grönsaker, svamp och växter. En mängd recept på varmrätter, efterrätter, soppor, bakverk, pålägg, saft, buljongpulver samt till och med smask avslutar boken.
Nr 28-559 198:—



ICA-Förlagets stora kokbok. Kokboken är med sina 1600 recept utformad efter moderna krav på fettsnål tillagning utan att ge avkall på ett läckert resultat. Med hjälp av 500 steg-för-steg bilder visas hur man klarar av såväl enkla som mer komplicerade anrättningar. Portionerna är angivna från 1 person till 10. 736 sidor, 1000 färgfoton, linträdbunden.
Nr 28-617 349:—



Mat i mikrougn. 130 recept på fisk-, kött- och grönsaksrätter som passar till snabba, goda vardagsmiddagar. Dessutom finns flera recept på läckert bakverk och efterrätter, snabblagad sylt och konfekt att göra i mikrougn. Boken ger också information om lämpliga kärl och om hur mikrovågorna fungerar.
Nr 28-551 65:—

Kokbok för mikrovågsgugn är ut den nya tekniken och ger ett stort antal recept. Snabbt och elegant lär man sig koka grönsaker och fisk och laga kött på olika sätt hela tiden med mesta möjliga näringsinnehåll kvar. 160 s. Färgfoton. Utk. sept.
Nr 28-471 158:—



Överleva vintertid på naturens villkor. Här finns de nödvändiga kunskaper som behövs för att klara en nödsituation ute i naturen på vintern. Boken svarar på alla tänkbara frågor om detta samt beskriver hur man bereder de växter och djur som är lämpliga som nödföda. 144 sidor, färgfoton, teckningar. Inb.
Nr 28-618 136:—

Överleva på naturens villkor. Författaren är grundare av och instruktör i Svenska överlevnadssällskapet. Boken försöker ge kunskap, som garanterar människans överlevnad i naturen samt nödvändig kunskap som behövs för att klara en nödsituation. Inb. 180 sid. rikt ill.
Nr 28-460 154:—

Laga snabbare med matberedare innehåller över 200 recept och en mängd råd och idéer om hur du bäst utnyttjar maskinen till både vardags- och festmat.
Nr 28-503 122:—

Laga i lergrytan. I lergrytan tillvaras matens naturliga smak på bästa sätt och gör den färdiga rätten till en härlig smakupplevelse. Maten blir skonsammare tillagad och aldrig bränd, och den största fördelen är ändå att man kan använda betydligt mindre fett vid tillagningen och ändå få få fin smak på rätterna. Boken innehåller 140 recept och närmare 30 färgfoton i helsidesformat.
Nr 28-495 65:—

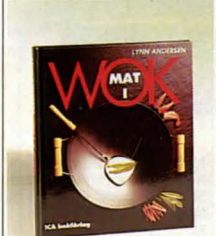

Mat i wok beskriver kort inledningsvis tekniken att laga mat i wok och ger sedan en diger receptsamling. Inb. 96 sidor.
Nr 28-646 129:—



Stift - för anslagstavlan, sorterade färger. Lev. 100 st i plastask.
Nr 28-537 Pris 15:—



Nyckelskåp, ett kraftigt plåtskåp med cylinderlås och invändiga gångjärn. Finns i 2 utföranden med plats för 27 alt. 51 nycklar.
Nr 34-1892 175 x 245 mm 1,2 kg 249:—
Nr 34-1893 340 x 240 mm 3,0 kg 289:—



Kassaskrin av lackerad stålplåt i storl. 255 x 195 x 80 mm. Lös 5-delad insats för mynt. Lås med 2 nycklar. Vikt 1,8 kg.
Nr 34-334 135:—

Kassaskrin, i extra kraftigt utförande. Storl. 300 x 220 x 80 mm. Synnerligen solitt lås med 2 nycklar. Vikt 2,3 kg.
Nr 34-335 156:—



Magnetklämma av metall med kraftig magnet. Storl. 37 x 45 mm.
Nr Pr st 10 st 49:—



Stämpel, speciellt konstruerad för privatbruk, litet format. Du köper stämpel från oss och skickar manuskript på bif. beställningstalong till producenten. **Stämpelpräglingen ingår i priset.**
Nr 28-547 Pris 129:—



Lupp med genomskinlig fot. Förstoring 3 x. Storlek 45 x 35 mm, höjd 55 mm.
Nr 34-2120 34:—

Skriv- och kontorsmateriel

C4 = 1/4 A4	229 x 324 mm
C5 = 1/2 A4	229 x 162 mm
C6 = 1/4 A4	114 x 162 mm
E65 = 3-vikt A4	110 x 220 mm

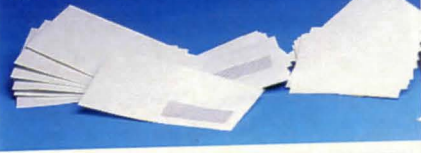

Nr 28-523 E65 110 x 220 mm vita 50/förp.Pr förp. 23:-
 Nr 28-524 E65 med fönster H2 vita 50/förp.
 Fönstret sitter 40 mm från nederkant.Pr förp. 25:-
 Nr 28-525 E65 med fönster H3 vita 50/förp.
 Fönstret sitter 15 mm från nederkant.Pr förp. 25:-

Nr 28-526 C6 114 x 162 mm vita 100/förp. ..Pr förp. 20:-
 Nr 28-527 C6 dito 15/förp.Pr förp. 10:-

Nr 28-528 C5 162 x 229 mm vita el. bruna 100/förp.
Pr förp. 53:-

Nr 28-529 C5 dito vita 10/förp.Pr förp. 10:-
 Nr 28-530 C5 dito bruna 15/förp.Pr förp. 10:-
 Nr 28-531 C4 229 x 324 mm vita el. bruna 50/förp.
Pr förp. 53:-

Nr 28-532 C4 dito vita 5/förp.Pr förp. 10:-
 Nr 28-533 C4 dito bruna 7/förp.Pr förp. 10:-



Brevpapper inkl. kuvert i 100% oblekt miljöpapper. Innehåller 15 skrivpapper och kuvert.
 Nr 28-578 Pr 29:50



Postblock, 50 ark linjerat fint brevpapper. Storlek 21 x 29 cm.
 Nr 28-313 16:-

Kuvert. Vita, litograferade på insidan. Storlek 12,5 x 15,5 cm. Passar A4. 50 kuvert i kartongmapp.
 Nr 28-311 13:-

Kvittensblock, A5 50 blad.
 Nr 28-546 15:-



Rollerpenna med en unik skrivkänsla. Lev. i plastetui. Finns i vit, blå, grå och vinröd. Ange färg.
 26-600 19:-
 26-575 Reservpatron 9:-



Miljökuvert, 100% oblekt returpapper
 Nr 28-537 C6 114 x 162 mm, grå 40/förp.Pr förp. 12:-
 Nr 28-538 C5 162 x 229 mm, grå 10/förp.Pr förp. 10:-
 Nr 28-539 C5 dito, grå 100/förp.Pr förp. 53:-
 Nr 28-540 C4 229 x 324 mm, grå 5/förp.Pr förp. 10:-
 Nr 28-541 C4 dito, grå 50/förp.Pr förp. 53:-
Kollegieblock miljö med spiralrygg.
 Nr 28-542 A4, 70 blad linjerat Pr 11:-
 Nr 28-543 dito rutat Pr 11:-



Nr 28-534 Jiffypåse 120 x 250 mm 10/förp.Pr förp. 23:-
 Nr 28-535 dito 180 x 300 mm 10/förp.Pr förp. 35:-
 Nr 28-536 dito 255 x 410 mm 10/förp.Pr förp. 43:-



Notis självhäftande, som kan fästas nästan var som helst, tas bort, flyttas och fästas igen. Varje block innehåller 48 blad. Förp. 10 block. Färg gul eller rosa, ange färg.
 Nr Mått Pr/förp.
 28-570 70 x 76 29:-
 28-571 105 x 76 39:-

Notistejp, 50 mm bred, gul färg. Den har ett häftämne som gör att du kan lossa den från underlaget utan att lämna spår, den går att flytta. Du kan använda alla slags pennor och de flesta underlagen. Lev. med hållare + 10 m tejp.
 Nr 28-598 Pr 39:-
 Extra 10 m tejp.
 Nr 28-599 Pr 23:-



Gem av plastöverdrags tråd i sorterade färger. Längd 28 mm. I ask med 150 st.
 Nr 26-80 Per ask 6:-
Gem som föreg. i sorterade storlekar: 28, 33 och 38 mm längd. I fackindelad ask med 125 st sorterade.
 Nr 26-81 Per ask 9:-

Skriv- och kontorsmateriel



Anteckningsblock, hålade och kantlimmad kortsida. 60 g papper 100 blad.

Nr	Rutat	Pr st	10 st
28-631	Rutat A4	10:-	85:-
28-632	Rutat A5	8:-	68:-
28-633	Rutat A6	5:-	39:-
28-634	Linjerat A4	10:-	85:-
28-635	Linjerat A5	8:-	68:-
28-636	Linjerat A6	5:-	39:-

Skissblock med 100 blad slätt, vitt, prima träfritt papper.
 Nr Pr
 28-332 15 x 21 A5 9:-
 28-333 21 x 30 A4 15:-

Telefonblock, 5-delat 125 x 245 mm.
 28-639 4:-



Kollegieblock, spiralrygg A4, 70 g papper 80 blad. Hålade.

Nr	Rutat	Pr st	10 st
28-629	Rutat	12:-	98:-
28-630	Linjerat	12:-	98:-

Kollegieblock, spiralrygg A5, 70 g papper 80 blad. Hålade.

Nr	Rutat	Pr st	10 st
28-320	Rutat	9:-	78:-
28-319	Linjerat	9:-	78:-

Kollegieblock, spiralrygg 1/2 stående A4, 70 g papper 100 blad. Hålade.
 28-544 18:-



Kontors och Hushållstejp. Två rullar bred 15 mm. Längd 10 m. Tejphållare medföljer.
 Nr 36-158 12:-

Glasklar åldersbeständig tejp. Godkänd av Riksrätt. Bred 12 mm. Längd 66 m. Passande tejphållare 36-134.
 Nr 36-159 14:-

Dubbelhäftande skumplasttejp för ögonblicklig permanent montering av el-komponenter, skyltar, termometrar m.m. Bred 19 mm. Längd 2,5 m.
 Nr 36-160 19:-

Bandningstejp. Glasfiber-ärad tejp för buntning och förslutning av tyngre gods. Kan i många fall ersätta järnband. Bred 12 mm. Längd 50 m.
 Nr 26-411 12:-

Matt-tejp. Dubbelhäftande kraftig textiltjerp för skarvning och fixering av mattor, uppsättning av skyltar m.m. Längd 5 m. Bred 50 mm.
 Nr 36-114 12:-

Förpackningstejp, av transparent seg plasttejp. Med starkt häftämne. 66 m pr rulle.
 Nr Bredd Pr st 10 st
 36-135 25 mm 9:- 76:-
 36-112 38 mm 56:-
 36-113 50 mm 58:-

Förpackningstejp, av transparent seg plasttejp. Med starkt häftämne. 66 m pr rulle.
 Nr Bredd Pr st 10 st
 36-135 25 mm 9:- 76:-
 36-115 38 mm 11:- 93:-
 36-116 50 mm 13:- 114:-



Ritpack innehåller 1 kg ritpapper A4. Oumbärligt i skolan, fritids, lekis och hemmet.
 Nr 28-579 32:-

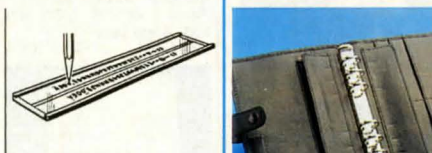

Textschabloner, dubbla, användbara för såväl blyerts som tusch. Sats m. två dubbla schabloner stora och lilla alfabetet i rak stil samt siffror.

Nr	Stilhöjd	Pris
26-103	3 mm	20:-
26-105	5 mm	20:-
26-107	7 mm	29:-
26-109	10 mm	29:-

Schablonpenna för tusch. Finnes för 3, 5, 7 eller 10 mm stilstorlek.
 Nr 26-198 Pr st 19:-

Pärm för systemkalender i mjukt kalvkinn med slät yta. Svart. Passar de flesta systemkalendrar. Ringdiam. 23 mm. Plats för ca 200 blad. Innehåller 7 fickor varav ett stort med blyttas, pennhållare och slejv med tryckknapp. Mått 140 x 195 mm.
 36-635 245:-

Håining i pärmar, register m.m. enl. svensk standard

Kontorspärm JOPA med tygöverklädd rund trärygg. Etiketthållare av plast med instick. Gaffelmekanism. A4-format. Finns i röd, blå, grön och brun. Ange färg.
Nr 38-306 34:—



Brevpärm med plastrygg i färgerna blå eller orange. Storl. A4.
Nr 38-305 26:—



Klämmapp för A4. Papperen kläms fast och sitter säkert och kan lätt plockas ur. Transparent framsida. Lämplig för offert. Finns i blå, grön, röd, gul och svart. Ange färg.
Nr 38-522 Pris 9:—



Stolklädsel STINGO. Fem minuter och en sliten kontorstol är som ny! Passar stolar med fri sits och ryggstöd. Fästes med dragsko och karborrand. Lätta att ta av och tvätta i maskin. Sydda i slitstark elastisk frottevävnad av 50/50% bomull-polyester. Finns i följande färger: Rostrod, blå, grön och brun.
Nr 36-125 Pris 147:—



Pärm av pressad kartong, i A4 format och med ringmekanism. Finns i färgerna: röd, grön, blå eller svart.
Nr 38-318 9:50



Snoddmapp för A4. Plast med elastiska snoddar runt hörnen. En praktisk mapp att förvara papper i. Finns i vit, blå, grön och röd. Ange färg.
Nr 38-521 Pris 10:—



REGISTER passande ovanstående pärmar, A4. 24 blad alfabetiskt register A-Ö. Vitt kraftpapper.
Nr 28-307 Per sats 9:—
Alfabetiskt register A-Ö med plastade filkar.
Nr 28-310 25:—
Nummerregister 1-12 med plastade filkar.
Nr 28-309 18:—



Plastficka, glasklar m. övre sidan öppen och med hål för stand-pärmar. Storlek A5 16 x 21 cm och A4 21 x 29 cm.
28-335 A5 Pr 10 st 9:—
28-334 A4 Pr 10 st 9:50

Plastmapper, A4 format, öppen på långsida och övre kortsida.
28-640 10 st 12:—
28-641 100 st 98:—

Bälgficka i 0,18 mm PVC-plast. Expanderar till max 25 mm. Format A4.
28-667 10:—



Brevkorg av plast, stapelbar. Storl. 340 x 255 x 55 mm. Vit, svart eller röd. Angiv färg.
Nr 34-1157 Pr st 20:—

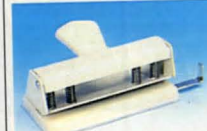

Hålslag, av kraftig plåt, lack. Stansar hål passande vanliga kontorspärmar. Behållare för avfall i bottenplattan. Med anhåll för inställning av olika arkstorlekar. Finns svart, blå, beige eller rosa.
Nr 36-461 69:—

Gummisnoddar. Sortiment om 100 st.
Nr 26-509 Pr st 10 st 4:10 32:—



Klistre, behållaren är försedd med fylltopp för en smidig applicering. Lämplig för hemmet, skolor och kontor. Levereras i 2-förp.
Nr 36-577 Pris/förp. 6:50



Tidskriftsamlare för A4. Mått 300 x 245 x 90 mm. Förp. 10 st
38-583 Pr förp. 66:—

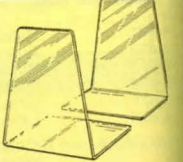

Bokstöd av rökfärg. plast. Höjd 13 cm. Bredd 11 cm.
Nr 34-1611 Pr par 5 par 13:— 58:—

Bokstöd stor modell. Höjd 17 cm. Bredd 16 cm.
Nr 34-1616 Pr par 5 par 22:— 95:—



Tidskriftsamlare C4 i vit, svart eller röd plast. 240 x 80 x 320 mm.
Nr 34-1158 Pr st 20:50



Häftapparat av lackerad plåt. Motplattan vändbar för såväl nit- som nålhäftning med klammer 26/6. Längd 15 cm. Vit eller svart.
Nr 36-300 23:—

Häftklammer passande de vanligaste häftapparaterna. 5000 st per ask.
Nr Typ Per ask
36-459 "26/6" 8:50
Häftklammer. Små klammer nr 10. 1000-ask.
Nr 26-434 3:50



Roller-penna ett nytt sätt att skriva. Carbide kula i spetsen ger en ovanligt mjuk och behaglig skrivkänsla. Lev i plastetui.
Nr 26-574 44:—

Reservpatron
Nr 26-575 9:—



OH - pennor (overhead) i 4 färger, svart, röd, grön och blå. Ange färg.
Nr 26-599 Pris 13:—

Överstrykningspenna, fluoriserande med mejslad spets, spetsbredd 5 mm. Satsen innehåller 5 färger.
Nr 36-570 14:—

Märkpenna, permanent dubbelpena, för märkning på de flesta material. Färg blå, röd och svart. Spetsbredd 6 mm mejslad resp 1 mm rund. Ange färg.
Nr 36-569 7:50



Kulspetspenna med blått bläck. En bra "vardagspenna" för hemmet, kontoret etc. även lämplig som reklampena. Lev. i plastficka med 6 pennor i olika färger.
Nr 26-627 Pris 14:—

Pennset, består av 4 kulspetspennor med blå, röd, grön och svart bläck.
Nr 26-558 Pris 11:—



Skrivbordsställ i plast. Praktisk i hemmet och kontoret. Många fack för pennor, papper, gem etc. Tejphållare. Finns i färgerna röd, vit och svart. Ange färg.
Nr 36-624 Pris 37:—

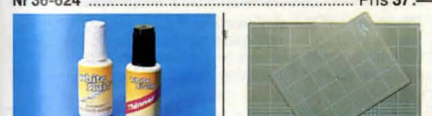

Retuscheringsfärg. Vit snabbtorkande färg, ny text kan skrivas ovanpå rättelsen. I flaska om 20 ml. En flaska färdningsmedel (20 ml) medföljer.
Nr 36-197 16:—



Skärunderlägg av "självläkande" plastmaterial med rut- och skalindelning.
Nr Storlek Pris
36-370 30 x 22 cm: 42:—
36-371 45 x 30 cm: 74:—

Skriv- och kontorsmateriel



Pennset, två eleganta pennor i mattpolerad metall. Kulspets och blyertspets 0,5 mm. Lev. i plastetui.
Nr 36-536 39:—

Kulspetspenna, set om 10 st.
Nr 26-503 12:—

Fiberspetspenna för textning och märkning, även på metaller och glas. Fin spets med svart skrift.
Nr 26-291 Pr st 4:50, 10 st 39:—

Tryckblyertspenna "Kippy". En hårdgummibeklädd och greppvänlig penna. Med 0,5 mm blyertstift.
Nr 26-501-1 Svart 8:—
Nr 26-501-15 Violet 8:—

Tryckblyertspenna "Kippy". Metallbeklädd.
Nr 26-502 Pr st 15:—, 10 st 129:—

Reservstift 0,5 mm. 10 st pr tub.
Nr 26-175 Pr tub 4:—, 10 st 35:—

OBS! 10-pris gäller endast vid köp av 10-pack av samma färg.

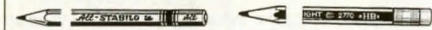

Märkpenna med specialblyertsskrift som fäster på allt, även metall, porslän och glas.
Nr 26-431 6:50

Blyertspenna av cedertträ med prima radergummi. Hårdhet HB. Längd 19 cm. Lev. 12 st per förp.
Nr 26-520 Pr förp. 14:50



Timmermanspenna, extra prima kvalitet. Mjuk.
Nr Pr st 10 st
20-49 4:— 33:—

Visitkortspärm i konstläder. Plastfickor 16 sidor med plats för 4 x 2 kort.
36-651 39:—
Utbytesfickor 16 sid. 4 x 2.
26-652 12:—



Gnuggbokstäver i 6 eller 10 mm höjd.
Nr 26-320 6 mm
Nr 26-321 10 mm
Pr st 6:50 10 st 55:—

Gnuggsiffror
Nr 26-322 6 mm
Nr 26-323 10 mm
Pr st 6:50 10 st 55:—



Borstar, klädvårdssat, består av 3 putsborstar. Samtliga med trågrepp.
Nr 30-3608 Pris 24:—

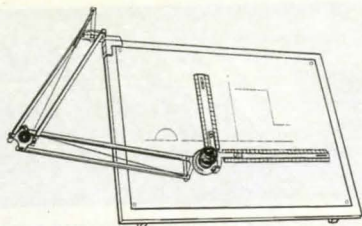

Ritapparat täcker format A 2, 63 x 47 cm. Apparaten har kraftig klämma med skruvsystem för festsättning på ritbord. Alla metalldelarna förnicklade eller frostlackerade i grågrön färgnyans. Ypperligt instrument med perfekt avbalansering. Linjällängder: 20 och 30 cm. Automatisk inställning och läsning för var 15:e grad. Mellanlägen läses manuellt. Utan bord.

Nr 36-55 579:—



Pantograf, en apparat av stabilt plastmaterial, med 50 cm långa skenor. Stabila ledbeslag. Förstorings- och förminskningsgrader mellan 1 och 10 ggr. Även mellanlägen.

Nr 36-44 149:—

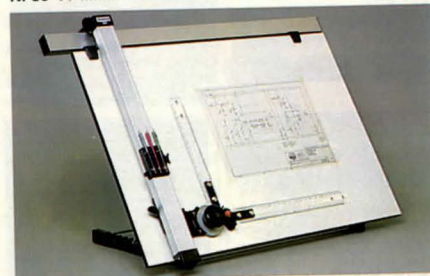

Ritutrustning TECNOSTYL STUDIO A1, professionellt ritbord för ritning upp till A1-format. Ritbräde 65 x 95 cm med ställbart lutningsstöd (9 lägen). Stadig ritapparat med hög precision. Motviktsystem för rithuvudet, fasta 15°-lägen, omställbar nolla, linjeringsmekanism samt flyttbar pennhållare och uppfällbart rithuvud.

Nr 46-625 Pris 2990:—

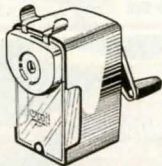

Pennformerare med automatisk matning och stopp. Med skruvning för festsättning vid bord. Höjd 10 cm.

Nr 36-419 69:—



Brevöppnare med pennvässare. Batteridrift (4 st typ R14 medföljer ej). Startar automatiskt när brevet eller pennan sätts i. Uttag för batterieliminatör 6 V 800 mA. (t.ex. 32-856 med sladd 22-2206-2,5). Storlek 130 x 95 x 70 mm.

Nr 36-535 93:—

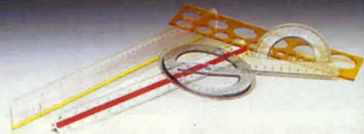

Datalinjäl för positionering av listor och blanketter. Längd 37 cm, 15 tum. Graderade i pitch 1 - 150 (1 pitch = 1/10 tum). Linjalen är försedd med förstöringsskena.

Nr 26-618 Pris 19:—

Gradskiva, halvcirkel 180°, 10 cm med fasad kant.

Nr 26-619 Pris 7:—

Gradskiva, helcirkel 360°, 12 cm med fasad kant.

Nr 26-620 Pris 9:—

Reduktionsskala av vit polystyrol med 6 skalor. Längd 30 cm.

26-35 Delning 1:100/200/250/300/400/500 43:—

26-257 1:20/25/50/Delning

75/100/125 Pr st 43:—

Cirkelmall, med tuschkant och centeringsmarkeringar. Mått 24,5 x 6,5 cm, 21 hålccirklar ϕ 1 - 36 mm.

Nr 26-621 Pris 13:—



Alla i butik och på kontor behöver en... DATA-LINJAL. Förutom som linjal är den till ombärlig hjälp vid läsning av datalistor. En rad i taget syns tydlig och avgränsad.

Nr 26-138 Längd 30 cm Pr st 12:—

Nr 26-139 Längd 36 cm Pr st 16:—



Vinkel, av glasklar plast.

45-GRADERS

26-180 Längd 15 cm 5:—

26-181 Längd 20 cm 6:—

60-GRADERS

26-177 Längd 20 cm 5:—

26-178 Längd 25 cm 6:—



Linjal, av hård glasklar plast med fasad kant och gradering i mm. Praktiska och hållbara.

Nr Längd Pr st 10 st

26-206 20 cm 4:— 28:—

26-207 30 cm 6:— 40:—

26-244 50 cm 9:— 86:—



Kurvlinjal är böjbar i alla kurvformer och står kvar i inställt läge. Längd 45 cm.

Nr 26-102 39:50



Ritset innehåller skolpassare med kugghjulstyrning i metall, längd 115 mm, fjäderpassare utan knäled, längd 90 mm, stiftbult med två blyertsspetsar (2 mm) och en nål. Dessutom två tuschinsatser med förlängningsskaft. Lev. i hårdplastetui.

Nr 36-557 Pris 42:—



Passare av glasfiberarmad plast. Spets av stål samt 20-3019 med blyertsspets, 20-3020 med blyertspenna.

Nr 20-3019 8:—

Nr 20-3020 10:—



36-183

36-622

Bordsräknare med frånkopplingsbar skrivare för visning av resultatet på remsa och 10 siffrors LCD-display eller enbart på display. Omkopplare med 5 lägen för decimalkomma. Räknar de fyra räknesätten och procent försedd med minne. 1 rulle 57 mm bred standard-remsa medföljer. Uttag för batterieliminatör 6V. Mått 160 x 210 x 45 mm. Drivs med 4 st batterier typ R6 (medf. ej)

36-183 Pris 295:—

Pappersrulle för räknemaskiner. Standardbredd 57 mm.

Nr 36-480 Pr st 7:—, 10 st 39:—

Batterieliminatör till ovanstående räknare.

Nr 32-203 84:—

Bordsräknare med frånkopplingsbar skrivare för visning av resultatet på remsa eller display. 8-siffrig LCD-display. Fyra räknesätt samt rot, procent och minne. 1 rulle 37 mm bred medföljer. Uttag för batterieliminatör 4,5 V. Batterier 3 st R6 medföljer ej. Storlek 180 x 95 x 29 mm.

Nr 36-622 245:—

Pappersrulle för räknemaskiner, bredd 37 mm.

Nr 36-554 Pr st 6:50 10 st 39:—

Batterieliminatör till 36-622.

Nr 32-3518 86:—



36-642

36-49

Bordskalkylator med 8-siffrigt, 15 mm stora lutande "big display". Solcell och batteridrift (22-331). Fyra räknesätt samt rot, procent och minne. Gummiklädda stora tangenter. Storlek 120 x 105 x 10 mm.

36-642 69:—

Bordskalkylator med lutande display. Solcell och batteridrift (1 st 22-331 medf.). 12 siffrigt 12 mm stora LCD-siffror. Fyra räknesätt samt rot, procent och minne. 5-läges omkopplare för decimalkomma. Stora tangenter. Storlek 156 x 153 x 15 mm.

Nr 36-49 149:—

Batteri GPI R6
32-3470 4-pack 9:90

Batteri VARTA alkal. LR6
32-2214 4-pack 21:50

KALKYLATORER



36-524

36-525

26-533

Kalkylator till lågpris. Funktioner och storlek enl. 36-525. Drivs med 1 st R6 batteri (medf. ej).

Nr 36-524 34:50

Solcells-kalkylator med stora gummiklädda tangenter. Fyra räknesätt samt procent, rot och minne. Storlek 115 x 80 x 8 mm. 8 LCD-siffror.

Nr 36-525 49:50

Kalkylator med inställbar lutning på displayen. Solcells- och batteridrift (1 st 22-331 medföljer). 8-siffrors LCD-display. Fyra räknesätt samt procent, rot och minne. Automatisk avstängning. Storlek 120 x 72 x 10 mm.

Nr 26-533 48:—



26-182

36-149

Kalkylator med solcell och batteridrift (1 st 22-368 medföljer). Ihopvikbar. "Big display" 8 st 15 mm stora LCD-siffror. Gummiklädda tangenter. Fyra räknesätt samt rot, procent och minne. Storlek uppfädd 108 x 86 x 5 mm.

Nr 26-182 89:—

Kalkylator med solcell, i hopvikbart plastfodral. "Big display" 8 st 15 mm stora LCD-siffror. Stora gummiklädda tangenter. Fyra räknesätt samt rot, procent och minne. Storlek uppfädd 155 x 125 x 7 mm.

Nr 36-149 139:—



36-626

36-187

Kalkylator med solcellsdrift och "big display". 8 st 15 mm stora LCD-siffror. Fyra räknesätt samt rot, procent och minne. Stora tangenter. Storlek 129 x 72 x 8 mm. Med fodral. Inställbar lutning av displayen.

Nr 36-626 98:—

Kalkylator med solcellsdrift och "big display". 8 st 15 mm stora LCD-siffror. Fyra räknesätt samt rot, procent och minne. Stora gummiklädda tangenter. Storlek 123 x 75 x 11 mm.

Nr 36-187 79:—



Teknikerkalkylator med 67 vetenskapliga och statistiska funktioner. Solcellsdriven, 10 siffrors display. Förutom de vanliga räknesätten finns trigonometriska funktioner fakultet, och statistikprogram. Räknar med och omvandlar decimala-, binära-, octala- och hexadecimala tal. Logiska funktioner och bråktalsräkning. Storl. 134 x 71 x 9 mm. Lev. med fodral. **Nr 26-548** **195:-**

Tekniker-kalkylator med 46 vetenskapliga och statistiska funktioner. Med "big display", 10 mm tydliga siffror. Storlek och funktion lika 26-548 men utan decimala talsystemet. Endast batteridrift. (Reservbatteri 2 st 22-330). **26-412** **89:-**



Omvandlingskalkylator Solcells- och batteridrift (1 st batteri 22-331 medföljer). Fyra räknesätt samt procent, rot och minne. Inprogrammerad omvandling till och från KJ/KC, °F/°C, in/cm, ft/m, mile/km, acre/m², in²/cm², ft²/m², mile²/km², acre/ha, uk ton/kg, in³/cm³, ft³/m³, gal/1, floz/ml, yard/m, oz/g, lb/kg, uk gal/1, uk fl oz/ml. Lev med fodral. Storlek 100 x 65 x 9 mm. **Nr 26-579** **89:-**

Solcells-kalkylator. Tunn (6 mm) med "big display" och stora gummiklädda tangenter. Fyra räknesätt samt rot, procent och minne. 8 LCD siffror. Storlek 85 x 54 x 6 mm. Med fodral. Solcell och batteridrift (1 st 22-331). **36-637** **39:50**

Solcells-kalkylator med "big display". 8 st 10 mm stora LCD-siffror. Tunn som ett kreditkort. Fyra räknesätt samt rot, procent och minne. Storlek 85 x 54 x 3 mm. Med fodral. **Nr 26-613** **39:50**

LÅNGD- VIKTMÅTT	
lncm.....0,3937
ftm.....0,3048.....3,2808
ydm.....0,9144.....1,0936
milekm.....1,6093.....0,6214
lbkg.....0,4536.....2,2046
ozg.....28,35.....0,0353
US gall.....3,7854.....0,2642



Databank med 20 Kbyte, ca 10.000 tecken, för lagring av meddelanden och adresser med telefonnummer. LCD-display med 24 tecken. Ett meddelande max 100 tecken. Med kodspår, klock- och datumvisning. Möjlighet att lägga in meddelande med larm flera dagar eller månader i förväg. Timer. Kalkylator med 4 räknesätt. Gummiklädda tangenter. Storlek 105 x 66 x 8 mm. Reservbatteri 1 st lithium 22-2335. Dataminne vid batteribyte. **36-653** **265:-**

Digital ordbok för rätt engelsk stavning samt ordsökning från minnet som innehåller 80.000 ord. Orden kan sökas i bokstavsordning eller automatiskt bläddra fram ett flertal liknande stavade ord. Plats för max 25 bokstäver på LCD-displayen. Reservbatteri 2 st lithiumbatteri 22-2334. **36-654** **395:-**



Databank med stor minneskapacitet, 64 Kbyte. Meddelanden, adresser, brev m.m. på totalt 64000 tecken kan lagras i minnet. Stor display. 6 rader med 24 tecken/rad. Data mellan olika databanker kan överföras trådlöst via inbyggd IR-diod. Storlek utfallid 130 x 107 x 9 mm. Lev. komplett med lithiumbatterier (2 st CR 2430 samt 1 st CR 2016). **Nr 36-655** **995:-**



Översättare med ett tangentbord som har det svenska alfabetet inkl. Å, Ä och Ö. 12 språk, svenska, norska, danska, finska, engelska, franska, tyska, spanska, italienska, portugisiska, holländska och grekiska. Totalt ca 60.000 ord med stavningskontroll och ordsökning. 16 bokstävers LCD-display. Gummitangenter. Hopvikbar. Storlek utvikt 167 x 37 x 18 mm. Lev. komplett med batterier. Bra att ha vid resor, språkstudier, affärer, på kontoret m.m. **Nr 36-628** **549:-**

TUM till millimeter		
1/32 = 0,79	5/16 = 7,94	11/16 = 17,46
1/8 = 1,59	3/8 = 9,53	3/4 = 19,05
1/4 = 3,18	7/16 = 11,11	13/16 = 20,64
5/32 = 3,97	1/2 = 12,70	7/8 = 22,23
3/16 = 4,76	9/16 = 14,29	15/16 = 23,81
1/4 = 6,35	5/8 = 15,88	1 = 25,4



Attachéväska i konstläder och med kombinationslås. Två stora fickor och två små för miniräknare etc. samt hållare för 3 st pennor. Storlek 45 x 32 x 10 cm + 2 cm expanderande. **46-638 Svart** **249:-**
46-639 Oxblood **249:-**



Ritningsatts till fungerande väggtelefon. Innehåller ritning till samtliga detaljer och monteringsbeskrivning i bild. Telefon kan byggas som fungerande telefon med knapp-telefon eller med synlig fingerskiva av annan telefontyp. Inköpsanvisning ingår. **Nr 28-572** **23:-**



Dekaler
Stora riksvapnet storlek 155 x 95 mm. **Nr 28-573** **14:50**
Stora riksvapnet storlek 105 x 64 mm. **Nr 28-574** **14:50**
Lilla riksvapnet storlek 83 x 54 mm. **Nr 28-575** **14:50**
RIKSTELEFON storlek 115 x 13 mm. **Nr 28-576** **9:50**

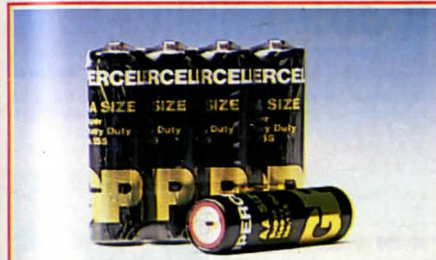

60 st. 96:-

Batterier R6 GPI "Supercell heavy duty" i storförpackning om 15 st x 4-pack = 60 st för storförbrukare. **32-3610** **Pr/tp 96:-**



Bild- & fotohållare av reflexfritt glas med slipade kanter. Ljusgrå passepartout. Kompletterat med bakstycke och upphängningsanordning.

Nr	Storl. cm	Pris	Nr	Storl. cm	Pris
36-54	10 x 15	11:-	36-71	24 x 30	21:50
36-68	13 x 18	12:-	36-72	30 x 40	29:50
36-69	18 x 24	16:-	46-73	40 x 50	49:50
36-70	20 x 30	19:50	46-74	50 x 60	74:-



Bildram av plast med svart eller vit ram. 5 mm bred och 15 mm djup. Ljusgrå passepartout. Kompletterat med bakstycke och upphängningsanordning.

Nr	Färg	Storl. cm	Pris
36-604-1	Sv	10 x 15	26:-
36-604-2	Vit	10 x 15	26:-
36-605-1	Sv	13 x 18	33:-
36-605-2	Vit	13 x 18	33:-
36-606-1	Sv	20 x 25	44:-
36-606-2	Vit	20 x 25	44:-
36-601-1	Sv	25 x 30	58:-
36-601-2	Vit	25 x 30	58:-
36-602-1	Sv	28 x 35	75:-
36-602-2	Vit	28 x 35	75:-
46-603-1	Sv	40 x 50	95:-
46-603-2	Vit	40 x 50	95:-

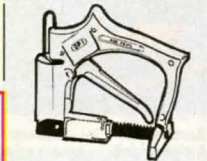

Stiftapparat "Red Devil" för stiftning av tavelramar m.m. Tillverkad av aluminium. Kraftig slagfjäder. **Nr 30-2646** **385:-**



Ritblock 30 ark prima träfritt 140 g:s ritpapper kantlimmade på hård pappskiva. **36-87** Format A 5 **12:-**
36-88 Format A 4 **21:-**
36-89 Format A 3 **39:-**

Akvarellblock 20 ark prima träfritt 180 g:s akvarellpapper kantlimmade på hård pappskiva. **36-94** Format A 5 **12:-**
36-95 Format A 4 **21:-**
36-96 Format A 3 **39:-**

Listbleck för glasning och tavelinramning, 100-förpackning. **26-156** **Pr förp. 24:-**



Staffli av rödbok. Ställbart i många lägen. Högsta höjd 185 cm, största tavelhöjd 75 cm. Längd ihopfällt 85 cm. Vikt 1,5 kg. Nr 46-166 195:—

Ateljestaflil i brunbetsat ädelträ. Högsta höjd 248 cm. Bredd 55 cm. Största dukmått höjd 126 cm. Vikt 9,5 kg. Nr 47-495 925:—



Bordsstaffli av rödbok. Höjd 46 cm. Bredd 40 cm. Högsta dukhöjd 64 cm. Nr 46-147 115:—

Bordsstaffli av rödbok. Ateljémodell. Lutningsin ställning. Höjd 75 cm. Nr 46-148 220:—



Akvarell-låda, "Våga måla akvarell". Låda av lackerad plåt med 10 st studie-akvarellfärger i ½-kopp. Nr 36-169 155:—

Kursbok till "Våga måla akvarell", med 12 st akvarell-papper utan motiv i mapp. Nr 28-520 88:—



Målarskrin av stadig hårdplast med fackindelning. Storlek 40 x 30 x 10 cm. Utrustat med palett, palettkniv, 3 olika penslar, ritkol och 14 olika akrylfärger i 60 ml tuber. 36-640 680:—

Akrylsats med 9 st olika akrylfärger i 60 ml tuber. För komplettering till ovanstående sats. 36-641 165:—



Målariåda. En nybörjarsats för tavelmålning med oljefärg. Innehåller: plastpalett, palettkniv, 3 olika penslar och sju olika 37 ml oljetuber, REEVES. Instruktionshäfte medföljer. 36-520 245:—

Färgsats. En komplettering med ytterligare 10 st olika oljetuber för ovanstående REEVES målariåda. 36-521 Pr sats 170:—

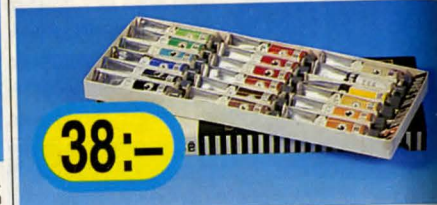

38:—

Oljefärger 18 st oljefärger för artiständamål. Varje tub innehåller ca 10 cm³. Förpackningens storlek 27 x 11 cm. För artister likvärdig som för hemmamålare. Nr 36-303 38:—

Balsamterpentin i flaska. Nr Storl. Pris
26-232 150 ml. 18:—
36-236 500 ml. 36:—

Rå linolja flaska om 150 ml. Nr 26-233 18:—

Kokt linolja, 80 ml. Nr 26-237 12:—

Tork-medium i plastflaska å 100 ml. Nr 26-97 22:—



Batterier se sid 146 - 147.



Acrylfärg "Reeves". En vattenlöslig oljeliknande färg. Användes lika som oljefärg och kan blandas och förtunnas. Torkar snabbt även i tjocka lager. Gifrfri.

Acrylmålningsset. En komplett utrustning för att börja måla tavlor. Lådan innehåller 7 färgtuber å 37 ml, förtunning, tavelfernissa, palett och palettkopp, 2 penslar och en pannå. Nr 36-518 Pris 215:—

Acrylfärgsats. 10 st 37-ml-tuber i ett välbalanserat färgval. Nr 36-519 Pr sats 155:—



Oljefärg, "Greyhound". REEVES berömda engelska fabr. I tuber m. ca 37 ml. 25 x 90 mm. Nr 26-283 Pr tub 17:—

RÖDA
1. Alizarin, karmosin.
2. Skarlet Lack.
3. Engelskt rött.
4. Kadmium rött.
5. Karmin.

BRUNA
7. Ljusocker
8. Bränd terra.
9. Bränd umbra.
10. Obränd umbra.
11. Van Dyckbrunt.

GULA
12. Citrongul, ljus
13. Kadmiumgul, ljus
14. Kadmiumgul, medel.
15. Kadmiumorange.

GRÖNA
17. Viridiangrön.
18. Olivgrön.
19. Smaragdgrön.
20. Grönjord.

BLÅ
21. Ultramarinblå.
22. Koboltblå.
23. Magenta Violet.

SVART
24. Elfenbensvart.

VITT
25. Titanvitt.

Färgsats, en tub av varje ovanstående 23 st Reeves oljefärger. Nr 36-284 345:—

Förtunning Acryl-Medium, för acrylfärg. Ger glansig yta åt även utspädd färg. 57 ml. Nr 26-92 19:—

Blandvitt. Zinkvitt i stor tub 150 ml. Oljefärg. Nr 26-93 69:—

Penselsats Akvarell. Ett sortiment med 12 st olika naturhårspenslar avsedda för målning med akvarellfärger och därmed jämförbara material. Penslarna har en längd på 18-22 cm. Storlekar 01-12. Nr 26-504 29:—

Palett av plast med 7 färgskålar och 3 blandfat. Storl. 22 x 33 cm. Nr 36-46 16:—

Palett av trä i storlek 37 x 27 cm. Nr 37-493 19:50

Artistskrin av trä med tre fack. Storl. 41 x 29 x 8 cm. Nr 37-494 180:—

Palettkniv med 75 mm, mot spetsen tunnslipad klinga. Nr 26-157 18:—

Avrivnings-palett med 35 ark vaxat papper för engångsbruk. Storlek 21 x 30 cm. Nr 36-237 33:—

Palettkopp med klämfäste. Nr 26-235 enkel 9:50
26-238 dubbel 16:—

Artistpensel Nr 26-231, flat, med nötornhår, och lack. skaft, längd ca 30 cm. Storlek/pr st.
2 4 6 8
14:50 16:90 20:50 26:50
10 12 16 20
31:— 39:50

Streckpensel 26-227, flat, i bleckhylsa m. vitt skaft, ca 30 cm. Svinborst.
2 4 6 8
3:50 4:— 4:50 5:—
10 12 16 20
5:50 6:— 9:— 14:—



Palett av trä i storlek 37 x 27 cm. Nr 37-493 19:50

Artistskrin av trä med tre fack. Storl. 41 x 29 x 8 cm. Nr 37-494 180:—

Palettkniv med 75 mm, mot spetsen tunnslipad klinga. Nr 26-157 18:—

Avrivnings-palett med 35 ark vaxat papper för engångsbruk. Storlek 21 x 30 cm. Nr 36-237 33:—

Palettkopp med klämfäste. Nr 26-235 enkel 9:50
26-238 dubbel 16:—

Artistpensel Nr 26-231, flat, med nötornhår, och lack. skaft, längd ca 30 cm. Storlek/pr st.
2 4 6 8
14:50 16:90 20:50 26:50
10 12 16 20
31:— 39:50

Streckpensel 26-227, flat, i bleckhylsa m. vitt skaft, ca 30 cm. Svinborst.
2 4 6 8
3:50 4:— 4:50 5:—
10 12 16 20
5:50 6:— 9:— 14:—

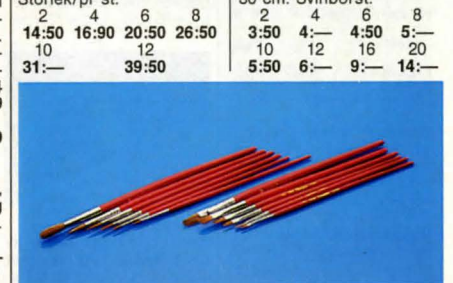

Penselsats, flat, i äkta mårddhår. Innehåller 6 st penslar i längderna 17 till 20 cm. Borstbredd 2,5 - 8 mm. 26-597 Per sats 120:—

Penselsats, rund, i äkta mårddhår. Innehåller 6 st penslar i längderna 17 till 20 cm. Borstbredd i diam. 1,5-5 mm. 26-598 Per sats 120:—

Penselsats Proffs bestående av 12 st penslar av prima naturborst. Flat förnicklad hylsa. Skaftet är av klarlackerat trä. Längd 28-34 cm. (Penselbredd 4-22 mm.) Nr 26-506 48:—

Penselsats Artist bestående av 9 st penslar av prima naturborst. Flat, förnicklad hylsa. Skaftet är svartlackerat. Längd 19-27 cm. Storlekar 0-16 (=penselbredd 3-15 mm). Nr 26-505 33:—



Penselsats Proffs bestående av 12 st penslar av prima naturborst. Flat förnicklad hylsa. Skaftet är av klarlackerat trä. Längd 28-34 cm. (Penselbredd 4-22 mm.) Nr 26-506 48:—

Penselsats Artist bestående av 9 st penslar av prima naturborst. Flat, förnicklad hylsa. Skaftet är svartlackerat. Längd 19-27 cm. Storlekar 0-16 (=penselbredd 3-15 mm). Nr 26-505 33:—

Penselsats Proffs bestående av 12 st penslar av prima naturborst. Flat förnicklad hylsa. Skaftet är av klarlackerat trä. Längd 28-34 cm. (Penselbredd 4-22 mm.) Nr 26-506 48:—

Penselsats Artist bestående av 9 st penslar av prima naturborst. Flat, förnicklad hylsa. Skaftet är svartlackerat. Längd 19-27 cm. Storlekar 0-16 (=penselbredd 3-15 mm). Nr 26-505 33:—

Penselsats Proffs bestående av 12 st penslar av prima naturborst. Flat förnicklad hylsa. Skaftet är av klarlackerat trä. Längd 28-34 cm. (Penselbredd 4-22 mm.) Nr 26-506 48:—

Penselsats Artist bestående av 9 st penslar av prima naturborst. Flat, förnicklad hylsa. Skaftet är svartlackerat. Längd 19-27 cm. Storlekar 0-16 (=penselbredd 3-15 mm). Nr 26-505 33:—



Kilram med duk Nr 36-57. Uppspänd preparerad linneduk. Format och pris pr st:

F3 F4 F5 F6 F8
25:- 27:- 30:- 35:- 43:-
Kilram med duk Nr 36-58, som föregående men landskapsformat.

L6 L8 L10 L12
33:- 39:- 47:- 52:-
L15 L20
58:- 69:-

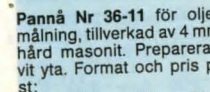

Pannå Nr 36-11 för oljemålning, tillverkad av 4 mm hård masonit. Preparerad vit yta. Format och pris pr st:

F1 F2 F3 F4
7:- 8:- 10:- 12:-
F5 F6 F8 F10
14:- 18:- 24:- 28:-

Pannå Nr 36-10, som föregående men landskapsformat.

L6 L8 L10 L12
17:- 23:- 27:- 32:-

Dukpannå Nr 36-56. Pappannå uppfodrad med preparerad målarduk. Format och pris pr st:

F0 F1 F2 F3
8:50 10:50 11:50 12:-
F4 F5 F6 F8
13:- 17:- 12:- 26:-
F10 F12
36:- 42:-

Målarduk. Preparerad bomullsduk i god studie-kvalitet för både akryl- och oljemålning. I 1 m lång eller rulle om 10 m. Bredd 150 cm.

49-138-1 1 m 48:50
49-138-10 10 m/r 395:-

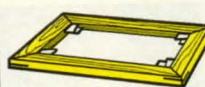

Kilram Nr 36-14 för upp-spänning av duk till oljemålning. Kompletterat m. kilrar. Pris pr st.

F4 F5 F6 F8 F10
15:- 17:- 19:- 21:- 23:-
F12 F15 F20 F25 F40
25:- 27:- 32:- 34:- 39:-

Kilram Nr 36-15, som föregående men land skaps-format. Pris pr st.

L6 L8 L10 L12 L15
17:- 20:- 22:- 24:- 28:-



Passepartout-skärare med vändbart blad av tungstenstål. Ger ett rent 45° snitt. Lämplig för arbeten i papp, cellplast, balsastrå m.m.

Nr 30-3070 155:-
Reservblad (vändbara) till 30-3070.
Nr 20-3071Pr 5 st 65:-

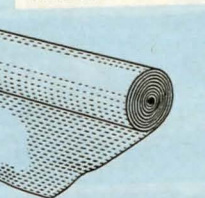

Plastglas Nr 36-26 för foto- och tavelinramning. En sida reflexfri, en sida blank. Vänd fram den sida som önskas.

F1 F2 F3 F4 F5 F6 F8 F10 F12
4:- 5:- 7:- 10:- 12:- 15:- 19:- 22:- 26:-
4:- 5:- 7:- 10:- 12:- 15:- 19:- 22:- 26:-

TAVELRAMAR, trävita av slätt kvistrent trä. Ramarna levereras färdiga för hopsättning, med tillpassade hörn med skruvhål. Skruv medföljer. OBS! Nr 36-13 och 36-59 utan skruvhål. (Limmas eller spikas).

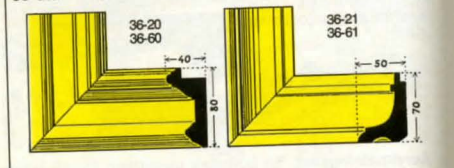

Ram 36-60 och 36-61. Tavelmått och pris pr ram:

F4 F5 F6 F8 F10 F12 F15 F20 F40
95:- 100:- 110:- 120:- 140:- 150:- 160:- 175:- 210:-
Ram 36-20 och 36-21.

L6 L8 L10 L12 L15 L20 L40
115:- 120:- 135:- 145:- 155:- 170:- 205:-

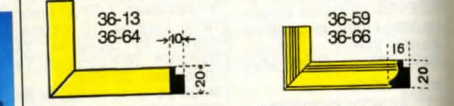

Ram 36-62 och 36-63. Tavelmått och pris pr ram:

F2 F3 F4 F5 F6 F8 F10 F12 F15
40:- 44:- 48:- 53:- 58:- 64:- 69:- 78:- 84:-

Ram 36-22 och 36-23.

L6 L8 L10 L12 L15
56:- 62:- 70:- 78:- 84:-

Ram 36-13 och 36-59. Tavelmått och pris pr ram:

F1 F2 F3 F4 F5 F6 F8 F10 F12 A4 A3
16:- 18:- 20:- 22:- 24:- 26:- 28:- 30:- 32:- 20:- 24:-

Brunbetsade rammar.
Nr 36-64. Ramtyp 36-13 brunbetsad.
Nr 36-66. Ramtyp 36-59 brunbetsad.
Tavelmått och pris pr ram:

F1 F2 F3 F4 F5 F6 F8 F10 F12 A4 A3
19:- 21:- 24:- 27:- 29:- 33:- 35:- 40:- 44:- 26:- 33:-

Glasklammer av förnicklat fjäderstål med hål för upphängning. Griper upp till 8 mm. Patent. 6 st per förpackning.
Nr 26-199Pr förp. 13:-

Plastglas Nr 36-26 för foto- och tavelinramning. En sida reflexfri, en sida blank. Vänd fram den sida som önskas.

F1 F2 F3 F4 F5 F6 F8 F10 F12
4:- 5:- 7:- 10:- 12:- 15:- 19:- 22:- 26:-
4:- 5:- 7:- 10:- 12:- 15:- 19:- 22:- 26:-

D:o plastglas i A-format:
Nr 36-27: A3, 12:- A4, 7:-
Bakstycke Nr 36-48 av 3 mm masonit för stöd åt bilder vid inramning. Pris pr styck.

F1 F2 F3 F4 F5
4:- 5:- 6:- 7:- 8:-
F6 F8 F10 F12
10:- 12:- 16:- 19:-



Tavelramar i olika modeller och format, färdigmonterade.

Ram Nr 46-643, äggvit med 3 mm silverkant. 49 x 35 mm.

F1 F2 F3 F4 F5 F6 F8 F10 F12
69:- 74:- 79:- 89:- 98:- 105:- 126:- 148:- 158:-

Ram Nr 46-644, vit med 3 mm guldkant 27 x 19 mm.

F1 F2 F3 F4 F5 F6 F8 F10 F12
54:- 58:- 64:- 72:- 76:- 82:- 96:- 118:- 126:-

Ram Nr 46-645, Valnöt med 8 mm guldkant 39 x 26 mm.

F1 F2 F3 F4 F5 F6 F8 F10 F12
59:- 64:- 69:- 78:- 84:- 89:- 105:- 128:- 138:-

Ram Nr 46-646, antikborstad guldfärg 28 x 24 mm.

F1 F2 F3 F4 F5 F6 F8 F10 F12
59:- 64:- 69:- 78:- 84:- 89:- 105:- 128:- 138:-

Ram Nr 46-647, antikborstad guldfärg 24 x 20 mm.

F1 F2 F3 F4 F5 F6 F8 F10 F12
56:- 62:- 66:- 74:- 79:- 84:- 98:- 118:- 128:-

Ram Nr 46-648, antikborstad silverfärg 24 x 20 mm.

F1 F2 F3 F4 F5 F6 F8 F10 F12
56:- 62:- 66:- 74:- 79:- 84:- 98:- 118:- 128:-



Ram Nr 36-25 guldf. Listbredd 18 mm/djup 27 mm. Färdigmonterad.

F1 F2 F3 F4 F5 F6 F8
46:- 53:- 56:- 63:- 68:- 77:- 84:-

Målerlåda "våga måla i olja." En nybörjarsats med 11 tuber Van Gogh oljefärger, 1 flaska rö linolja, 1 fl balsamterpentin, ritkol, penslar, palettkniv, palett och en pannå med bruksanvisning.
Nr 36-86Pris 285:-



Pennsortiment DERWENT för blyertsteckning. 12 olika hårdhetsgrader från 6B till 4H. I plåtask.

Nr 26-435 42:-
Akvarellfärgpennor DERWENT i sortimentask av plåt, 20 x 18 cm med 24 kulörer. Vattenlösliga.

Nr 26-430 82:-
Pennsats DERWENT med 3 blyertsskisspennor: hård, medium och mjuk av typ timmermanspenna.
Nr 26-76 Pr sats 13:-



Ritkol, Ask med 5 st prima finska ritkol.

Nr 26-234 7:-
Fixativ för blyerts-, kol- eller pastelteckningar. Självspjutande burk med 300 ml.

Nr 26-277 23:-



Bronsfärg i pulverform. C:a 20 cm³ i plastburk med skruvlock. För färgfyllning av rammar m.m.

Nr 21-31 Guld 28:-
Nr 21-32 Silver 22:-

Bronstinktur för tillblandning av bronspulver. 8 cl.
Nr 21-42 19:-



Batteri GPI R6
32-3470 4-pack 9:90

Självljysande färg för klockvisare, strömbrytare, dekoration m.m. Färgen innehåller ej något radioaktivt ämne eller lösningsmedel. Innehåller 3,5 ml.
Nr 24-1859 8:-



BLADGULD
Bladguld av 22 karat guld (ljust). I böcker om 25 blad i storlek 83 x 83 mm.

Nr 21-159 210:-
Bladguld av 23 karat guld (mörkt). Dukat dubbelguld. Förp. som föregående.

Nr 21-169 240:-
Bladguld, s.k. transportguld 22 karat för utomhusbruk på vaxat papper. Storl. och förp. som föregående.

Nr 21-298 225:-
Guldgrund. 75 ml.

Nr 21-172 Pris 52:-
Guldläggare, bredd 48 mm.

Nr 21-173 Pris 46:-

BLADSILVER
Bladsilver av äkta silver 1000/1000. Böcker om 25 blad i storlek 95 x 95 mm.

Nr 21-278 65:-





Vattenfärger i plastask med 12 eller 21 olika färgnyanser. Pensel ingår ej.
 Nr 36-310 12 färger Låda 22 x 9 cm 18:50
 Nr 36-311 21 färger Låda 25 x 13 cm 29:—



24:—

Posterfärg. 12 st tuber med posterfärg. Användbara till reklamskyltar såväl som till lek och artiständamål. Färgen torkar snabbt och ger matt yta. Vattenlöslig. Varje tub innehåller 12 cc. Ikke giftig.
 Nr 26-507 24:—



16:—

Färgkritor. 24 st fettfärgkritor. Ikke giftiga. Kritans längd är 9 cm.
 Nr 26-508 16:—



Plakatfärg. Sats med 10 olika färger i 20 ml burkar. Täckande färg, blandbar med vatten. Matt yta.
 Nr 36-129 Pr sats 58:—

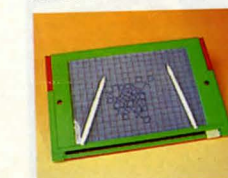

Färgpennor 24 st förpackade i pappkartong. Förpackningens storlek 19 x 19 cm. För artister likvärd som hemmamålare.
 Nr 36-302 19:—
Färgpennor. 12 st i pappkartong.
 Nr 36-301 12:—

Luffarschack. Dubbelsidigt evighetsblock, storlek 27 x 18 cm, med rutad tavla för luffarschack m.m.
 Nr 36-43 25:—



Dockkroppar helt av slagfast polystyrol-plast med behaglig yta och väl avstämd hudfärg. Naturtroget hår med vackert fall, blundögon, rörliga armar och ben. Finns med ljusst eller mörkt hår.
 Nr Längd Pris
 47-534 ca 40 cm 168:—
 47-535 ca 47 cm 194:—

Dockskor, passande dockorna
 Nr Längd Pr par
 27-531 60 mm 7:—



Batteri GPI R6
 32-3470 4-pack 9:90

Barntelefon-set, med 9 meter sladd. Drivs med 2 st 9 volts batterier typ 6F22 (medföljer ej).
 Nr 37-1084 79:—



Målarbok i A4 format, 320 sidor.

37-1083 Pr st 10 st 175:—
Vaxkritor 8 st. Längd 11 cm, diam. 15 mm. Pr ask 10 askar 75:—
27-1058 Pr ask 9:—
Vaxkritor 16 st. Längd 10 cm, diam. 10 mm. Pr ask 10 askar 75:—
27-1059 Pr ask 9:—
Vaxkritor 24 st. Längd 9 cm, diam. 8 mm. Pr ask 10 askar 59:—
27-1060 Pr ask 6:90



Sparbössa i astronaututförande, inbyggd klocka med väckningsfunktion. Sparbössan har myntkännare för 5 kr, 1 kr, 50-öring samt 10-öres mynt. När man stoppar i mynt visar den vilken typ av mynt det är, samtidigt räknar den ihop summan så man vet exakt hur mycket som finns sparat i bössan. Max 999.90 kr. Höjd 22 cm. Drivs med 2 st R6 batterier (medföljer ej).
 Nr 37-1026 149:—



Prickskyttepistol. Elektronisk med IR-sändare. Skjuter med en osynlig infraröd stråle. Räckvidd ca 10 m. Den elektroniska måltavlan har optisk och akustisk träffindikering. Storlek träffpunkt 23 mm. Levereras utan batterier (2 st typ 6F22).
 37-24 149:—



Dataspel, "Space Battle". Som astronaut försvara sig mot angripare. Drivs med 1 st R6 batteri (medföljer ej).
 37-1078 99:—

Dataspel, "Defence warship". Speöet går ut på att försvara ett krigsfartyg mot fiendtligt flyg. Drivs med 2 st R6 batterier (medföljer ej).
 37-1076 129:—

Dataspel, "Air Craft". Försvara ett hangarfartyg från anfallande flyg samt torpeder. Drivs med 1 st R6 batteri (medföljer ej).
 37-1079 99:—

Dataspel, "Air Raid". Träffa så många anfallande flygplan som möjligt. Drivs med 2 st R6 batterier (medföljer ej).
 37-1077 129:—



Flipperspel, elektroniskt med ljud och ljuseffekter. 4 olika svårighetsgrader. Drivs med 4 st R6 batterier (medföljer ej). Storlek 15 x 15 x 4 cm.
 37-1075 369:—

Svagströmskontakter för leksaker. Stiftavstånd 6 mm. dockskåp och elektriska Passar Lundby dockskåp.



22-491 Väggtugg. Diam. 18 mm. Pr st 6:50, 10 st 49:—
22-492 Stickpropp. Pr st 5:50, 10 st 44:—
22-493 Tryckkontakt. Pr st 9:50, 10 st 69:—



Voice Changer, en megafon med 3 olika röst-möjligheter, en när rösten är helt förvårdad, en när rösten låter som en robot samt en där rösten förvrängs till ett barns röst. Drivs med 1 st 9 V batteri typ 6F22 (medföljer ej).
 37-1090 119:—

Strömbrytare med vipp. Diam. 19 mm. Nr Pr st 22-996 9:50 69:—



Dockskåpsledning 49-195, se sid 152



Mekanik-låda "Temi". Metallbyggsats med många intressanta modellmöjligheter. Innehåller byggskenor, skruvar, muttrar, m.m. Tydlig bygganvisning med bilder.
 Nr 37-239 Vikt 1,3 kg 135 delar 169:—
 Nr 37-240 Vikt 4,3 kg 460 delar 580:—
 Passar även som komplement till gamla bygglådor med håldiam. 4 mm och hålavstånd 13 mm.



Traktorschjul av halvård PVC. 60 x 20 mm. Axelhål 4 mm. Sats om 4 st. Nr Pr sats Pr 10 sats 37-598 12:— 99:—



Leksakshjul av svarat björkrå. I satsen med fyra hjul i varje förpackning eller 48 st.
 Nr Hjuldiam. Pr sats 48 st
 27-353 25 mm 2:40 20:—
 27-354 34 mm 3:— 24:—
 27-355 40 mm 4:— 32:—
 27-356 46 mm 7:— 54:—
 27-357 52 mm 11:— 86:—
 27-358 60 mm 14:— 105:—



Hjul. Kraftigt ekerhjul för utomhusbruk, diam.: 19 cm med 19 cm axel. Hjulet har massiv svart gummiring och nylonlager, vilka ger mycket lätt gång. Axeln med skruvar för fastsättning. Förn. bricka täcker hjulnavet.
 Nr 31-817 Pr förp. 4 st 179:—
Hjul. Extra kraftigt utförande, med fler antal ekrar och hela 40 mm bredd på däcken. Hjulets diam. 20 cm. Lev. med axlar och tillbehör för montering på t.ex. lådbil.
 Nr 31-818 Pr förp. 4 st 278:—

KÖPINFORMATION
 SE SID 300

Joystick med 1,2 m kabel och 9-polig kontakt, för styrning av dataspel m.m. Passar Atari och Commodore. Enhandsmanövrering. Sugfötter. Storlek 17 x 11 x 9 cm.
 Nr 37-217 69:—





Revell bilbyggsatser bestående av målad metallkaross, plastdetaljer gjutna i autentiska färger. Med ett fåtal monteringsmoment är Revell Metal-Kit en helfärdig bil färdigbyggd och dekorerad. Motorhuv och dörrar kan öppnas på riktiga gångjärn och sluter även exakt. Framhjulen kan med ratten lätt styras. Svensk byggbeskrivning medföljer. Skala 1:24 vilket ger bilarna en längd mellan 15 och 20 cm.

Nr 37-1002	Ferrari GTO	Nr 37-1003	BMW Z1
Nr 37-1004	Shelby 427 Cobra	Nr 37-1005	Corvette Sting Ray-63
Nr 37-1006	Lamborghini Contach	Nr 37-1007	Porsche Gemballa
Nr 37-1008	Corvette ZR-1 Cupé	Nr 37-1009	Porsche 959
Nr 37-1010	Ferrari Testarossa	Nr 37-1011	BMW 850i

Pris per bil 110:-



Dinky Toys Classic Collection
Bilarna är byggda på samma sätt som på 60-talet och mycket detaljrika. Detta är bilarna för Er som samlar.

Nr	Modell	Pris/st
37-1012	Jaguar E-type -68	85:-
37-1014	MGB GT -65	85:-
37-1016	Land Rover -49	85:-
37-1018	Volkswagen -51 De luxe Sedan	85:-
37-1092	Tucker Torpedo -48	85:-
37-1093	MB - Måsvinge -55	85:-
37-1094	Bentley "R" Continental -55	85:-
37-1095	Mustang Fastback -67	85:-



Presentset med 12 st olika bilar av metall och plast. Bilarnas storlek ca 6 cm.

37-1061 39:-

Presentset, lika ovan men innehållande 25 st bilar.

37-1062 79:-

Karlssons klister. Limmar "allt". Lämnar osynliga fogar som tål värme, kyla och vatten. 45 g.

24-2973 15:-



Lastbil. Container-släpet är löstagbart och försett med öppningsbara dörrar och nedfallbara stödben. Total längd är 26 cm och höjden är 6,5 cm.

Nr 37-902 29:-

37-1080 Tankbil 29:-

37-1081 Flaklastbil 29:-

37-1082 Biltransport 29:-



Solcells-panel. Omvandlar solljus till elenergi, 0,45 V/400 mA. Storlek 95 x 65 x 6 mm. Med bygel för seriekoppling.

Nr	Pr st	10 st
32-525	29:50	235:-



Traktor tillverkad av kraftig plast. Med friktionsmotor. Total längd 30 cm.

37-1087 Traktor med släpvagn 29:-

37-1088 Traktor med tankvagn 29:-

37-1089 Traktor med spridare 29:-

Drakar av nylonduk. Lina och vinda medföljer.

Stor triangeldrake. Mått: 243 cm x 123 cm. Svanens längd är 3 meter.

Nr 37-862 99:-

Triangeldrake. Mått 80 x 53 cm. Svanens längd är 200 cm.

Nr 37-860 35:-

Ormdrake. Mått huvud 33 x 48 cm. Total längd 5 meter.

Nr 37-861 45:-



Instrumentmejselsats
Klingor av hårdat kolstål. Fyra spårmejslar 1,2-3,0 mm samt stjärnmejslar nr 0 och 1. Förp i plastlåda.

Nr 20-3311 ... Pr sats 12:50



Solcells-båt med elmotor. Drivs av solceller monterade på båtens däck. Med ställbart roder. Längd ca 30 cm.

Nr 37-389 Pr st 98:-



Joy Star Nr 37-685 24:-

Sky Lark Nr 37-686 24:-

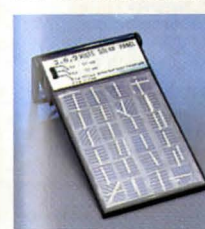

Balsamodeller enkla snabbbyggsatser monteras utan lim spännvidd ca 30 cm.

Nr 37-944 Starfire glidflygplan 12:-

Nr 37-945 Sky Streak gummimotormodell 14:-

Solcell-panel Omvandlar solljus till el-energi, tillräckligt för att driva t.ex. en mindre transistorradio. Uttag för 3, 6 och 9 V lämnar 50 mA vid fullt solsken. 1,5 m ledning medföljer. Batterifack för laddning av 2 st. nickel-kadmiumbatterier storlek R6. Utmärkt läromedel för skolor m.m. Storlek 165 x 95 x 20 mm.

Nr 32-975 79:-



Flygande modeller av plan från 2:a världskriget. Drivs med gummimotor. Kropp, vingar fena och stabilisator består av komprimerad cellplast som är färdigmålad. I byggsatsen ingår dekaler, lim och prydnadsställ.

Spännvidd 34 cm.



Kastmodeller av cellplast med propeller, spännvidd ca 20 cm. Levereras i sats med 6 st sorterade modeller.

Nr 37-962 per sats 19:-



Två stycken enkla snabbbyggda modeller med bra flygegenskaper. Utsatta delar som propeller, hjul, ving- och akterställ är av plast. Vingar stabilisator och fena är av komprimerad cellplast. Extra gummimotor medföljer. Spännvidd 40 cm.



Solcell med motor. Motorn drivs med solenergi. En trevlig experimentsats för skolor m.m.

Nr 32-384 Pr st 49:- 10 st 395:-



Precisionspennkniv. Tryckknappmekanism med clips. Lev. med 10 st spetsblad. Längd 140 mm, Ø 9 mm.

Nr	Pr/st	10 st
20-4048	27:50	220:-

Reservblad till 20-4048. Förp. om 10 st blad.

Nr	Pr/fp	10 fp
20-4049	9:-	70:-

Sekundlim. 3 g/flaska.



Blått sekundlim. Egenskaper: Tunt, snabb vidhäftning (ca 3 sek.), speciellt lämplig för gummi-konst-harts-material och snabb häftning vid modellbygge.

Nr 24-1805 14:-

Rött sekundlim. Egenskaper: Fyller ut, fäster relativt snabbt (ca 10 sek.), universallim för hobby, speciellt lämplig för trä men också användbar på gummi, plast, metall, glas läder och kork.

Nr 24-1806 14:-

Grönt sekundlim. Egenskaper: Tjockt, torkflytande, fyller ut, torkar långsammare (ca 20 sek.), lämpligt för porösa material.

Nr 24-1807 14:-



Tvingsats med 20, 25 och 35 mm spännvidd för modellarbeten m.m.

Nr 20-26 19:50



Skalpell "Paragon". Skaft av plast. Längd 14 cm.

Nr	Pr st	Pr 10 st
20-3129	6:-	49:-



Precisionspennkniv. Tryckknappmekanism med clips. Lev. med 10 st spetsblad. Längd 140 mm, Ø 9 mm.

Nr	Pr/st	10 st
20-4048	27:50	220:-

Reservblad till 20-4048. Förp. om 10 st blad.

Nr	Pr/fp	10 fp
20-4049	9:-	70:-



Challenger 250 2-kanals 27 MHz AM radiostyrning. Anläggningen består av sändare med servoreversering, mottagare mått 55 x 37 x 20 mm. 2 st servon dragkraft 3 kg/cm mått 52 x 20 x 49 mm, kristaller samt batterihållare med strömbrytare. Svensk bruksanvisning. Typgodkänd av televerket. Drives med 12 st Nickelcadmiumbatterier eller torrbatterier R6. Ingår ej.
Nr 37-716 495:-

Challenger 260 lika ovanstående men i rattradioutförande.
Nr 37-959 645:-



Helautomatisk laddare för 7,2 V 1200-1700 mAh. Laddaren känner av när ackumulatören är fulladdad och avbryter laddningen automatiskt. Ansluts till bilbatteri med medföljande batteriklämmor. Laddningsström 5 A. Laddningstid ca 20 min.
Nr 37-974 279:-

Laddkabel för snabbbladdning av ovanstående ackumulatörer från 12 V bilbatteri eller bilbatteriladdare t.ex. 35-499 eller 35-500.
Nr 27-821 för 7,2 V ackumulator. 49:-



Sanyo Cadnica 1N-1200SCR (röda) 1,2 V 1200 mAh.
Nr Pr st 10 st
27-1051 Vikt 52 g 36:- 299:-
Sanyo Cadnica 1KR-1700SCR (gula) 1,2 V 1700 mAh.
Nr Pr st 10 st
27-1052 Vikt 53 g 42:- 359:-
Kontakter för egen tillverkning av ackumulatorpack. Levereras i sats om en st hane och en st hona.
Nr 22-3066 för 7,2 V = 6 celler Pr st 10 st
12:50 79:-
Akkumulatorpack snabbbladdningsbar.
Nr 27-820 6 celler 7,2 V/1,2 Ah Vikt 312 g 169:-
Akkumulatorpack Sanyo SCE 7,2 V 1700 mAh ger ca 40% längre körtid än en med 1,2 Ah.
Nr 27-958 Vikt 318 g 249:-



Nätladdare 220 Volts laddare för snabbbladdning av ack-paket 7,2 V. 1200 - 1700 mAh. Den laddar ett ack. på 25 minuter, därefter övergår den till underhållsladdning. Smart, enkel konstruktion som börjar ladda när stickproppen sätts i väggen.
Nr 37-1050 289:-

Snabbladdare RC 4 avsedd för 1-8 st 500 mA NC-celler. Laddtid 3 tim. Automatisk övergång till underhållsladdning. 220 V. Output 1-8 x 1,4 V, 200 mA.
37-166 139:-

Multiladdare RC 5 avsedd för laddning av de flesta typer av radioanläggningar, både sändare och mottagare, samt för laddning av glödströmsackar (NC/PB). De olika laddutgångarna har ett flertal olika funktioner. Svensk bruksanvisning. 220 Volt. Max output power: 4,4 VA.
37-445 210:-



Elektroniska fartreglage HiTeck. Ersätter mekaniska fartreglage i RC-bilar. Ger en steglös reglering av farten. Försedda med BEC-krets som lämnar 5,6 V till mottagaren från bilens drivackumulator. Drivspänning 6-12 V.
37-946 Racingreg. 1500 med back 550:-
37-1045 Racingreg. 1802 utan back 410:-
37-1046 Hyperracingreg. 1840 utan back 740:-

Elmotor Mabuchi RS-380 S. Diam. 28 mm. Längd 38 mm. Axel 2,3 x 12 mm. Drivspänning 3-9 V. Data vid 6 V obelastad 12500 v/min 0,5 A.
Nr 32-3174 32:-

Elmotor MABUCHI RS-540S. Sitter i de flesta eldrivna RC-bilar. Diam. 35 mm. Längd 67 mm. Axel 1/8" x 8 mm. Drivsp. 3-9 V. Data vid 6 V obel. 12.500 v/min 1,1 A.
Nr 32-3080 42:-

Motor MABUCHI RS 395 S. 5-polig motor avsedd för 12 VDC spänning. Varvtal ca 5500 V/min. Storlek 47 x 28 mm. Axel 2,3 x 11 mm. Begr. parti.
Nr Pr st 10 st
32-3335 24:- 196:-

Elmotor Mega Outlaw 22.000 varvsmotor. En vass motor till bra pris. Bronslagrad och lämplig för Off-road 2 eller 4 WD.
37-1047 154:-

Elmotor Super stock 34. 28.000 varvs motor för standardklassen. Avsedd för tävling i banbils- och Off-roadklassen.
Nr 37-1048 169:-

Elmotor Mega 4WD Off-road. 29.000 varvs motor för 4WD etc. Dubbla kullager och den bästa 4WD Mega-motorn.
37-1049 300:-



Elmotor för likström, med dubbla ferritmagneter och självsmyrjande lagerbussningar. Går åt båda hållen genom polvändning. Kompakt 3-delat ankare med kolektor. Fungerar även som generator. Storlek: diam. x längd. Varv: tusental pr. minut. Axel diameter 2 mm.
Nr Volt A Varv Vikt/g Storl./mm Pr st 10 st 100 st
22-2248 1,5 0,6 6 19 21 x 29 9:50 74:- 525:-
22-2249 3 0,9 8 28 24 x 30 10:50 84:- 589:-
22-2263 4,5 0,7 9 40 24 x 34 11:50 94:- 665:-



Laddare för laddning av 4-8 Nickel-Cadmium-celler av storlek R6 och R14 samt 7,2 V ackumulatorpack. Laddningsström 30-300 mA. Försedd med multiplugg och polaritetsomkopplare. Ansluts till 220 V. S-märkt.
Nr 37-917 54:-



Remskiva, 3-spårs, m. diametrarna 10, 8 och 6 mm.
27-595 För axel 2,0 4:50
27-596 För axel 2,3 4:50

Aliphatic Resin vitlim idealiskt för modellbygge. Fäster snabbt utmärkt till balsa, plywood, hårdträ mm. Limfogon mycket motståndskraftigt mot vibrationer och slag. Extra lättslipat. Fog balsa mot balsa kan slipas. Kan mätas. Helt giftfri. Flaska innehållande 112 g.
Nr 34-1927 34:-



Mare Nostrum. Skalmodell av en typisk spank fiskebåt. Längd 420 mm. Höjd 270 mm. Bredd 105 mm. Skala 1:35. En lämplig modell för Er som vill prova på att bygga lite svårare.
Nr 37-1024 295:-

Byggsatser i skala efter klassiska förebilder. Alla har instruktiv anvisning i bilder steg för steg. Texten är på engelska. Byggsatserna innehåller färdigformade delar i ädelträ och metall.



Nybörjar-byggsatser för Er som vill testa Era kunskaper innan man ger sig på någon av de större modellerna. Lämpliga även för de yngre som vill träna upp sin färdighet. Längden är ca 12-14 cm.
Nr 37-1020 Pr/st 39:-
Nr 37-1021 Pr/st 39:-
Nr 37-1022 Pr/st 39:-
Nr 37-1023 Pr/st 39:-



Swift, klassisk tultbåt från tidigt 1800-tal. Skrovet byggs upp på spant. Längd 540 mm. Höjd 460 mm. Bredd 110 mm. Skala 1:50.
Nr 37-837 259:-



Mississippi. Skalmodell för den verkligt inbitne modellbyggaren. Denna modell i skala 1:80 är en exakt kopia tillverkad helt i trä, mässing och gjuten metall. Längd 660 mm. Höjd 280 mm. Bredd 130 mm.
Nr 37-1025 650:-



Daiewa byggsatser, tillverkade i utbildningssyfte. Mycket intressanta och lärorika. Visar tydligt alla principer och funktioner. Innehåller allt för att montera t.ex. en motor eller pump. Rekommenderas även för undervisning i skolor. Japansk tillverkning. Batterier medföljer ej. Samtliga byggsatser har svensk monteringsanvisning.



Pump för experiment med luft eller vatten. Kan förvandlas i 3 olika typer av pumpar. Höjd 26 cm.

Pr st 10 st
37-1063 59:— 540:—

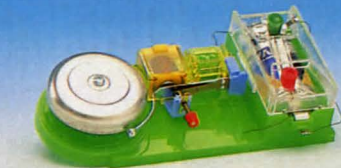

Ringklocka. Längd 16 cm. Batterityp 1 st R20.

Pr st 10 st
37-1065 59:— 540:—



Vevgenerator. Höjd 8 cm.

Pr st 10 st
37-1068 94:— 850:—

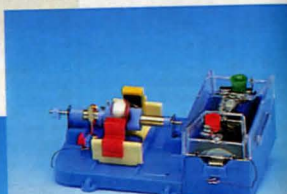

Motor, 2-polig. Längd 13 cm. Batterityp 1 st R20.

Pr st 10 st
37-1066 49:— 450:—

Signal med omkopplare. Höjd 19 cm. Batterityp 2 st R20.

Pr st 10 st
37-1064 64:— 590:—

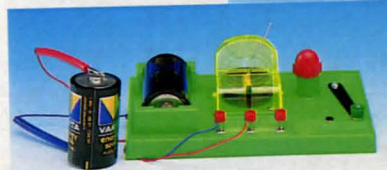

Testinstrument med omkopplare för mätning av Volt, Amp. och Ohm. Längd 17 cm. Batterityp 1 st R20.

37-1067

Pr st 10 st
69:— 640:—

EI-bil med samma typ av motor som 37-1069. Bilens längd 22 cm. Batterityp 2 st R14.

Pr st 10 st
37-1070 89:— 840:—

**KÖPINFORMATION
SE SID 300**

Batterier se sid 146 - 147.

Motor, 3-polig med omkopplare på batterihållaren för fram-stopp-back. Motors längd 7 cm. Batterityp 2 st R14.

Pr st 10 st
37-1069 54:— 490:—

Wileco ångmodeller av lackerad plåt med stor detaljrikedom och förstklassigt utförande. Hårdlöd ångpanna av förnicklad och blankpolerad mässing med säkerhetsventil och ångvissla samt glasruta för kontroll av vattennivån. Cylinder och kolv av mässing. Svänghjul försett med remskiva. Eldas med värmetabletter.



Ångbrandbil D305 Utrustad med ångpanna 8x10 cm med genomgående flamrör. Ångmaskin med dubbelverkande cylinder och avstängningsventil, kan köras bakåt och framåt. Kedjdrivning till bakhjulen kan kopplas ur med spak för stationär drift och inkoppling av vattenpump. Vattenreservoar och 2x80 cm slang på vinda med munstycke och koppling för anslutning till pumpen. Alarmklocka, behållare för kondensvatten, ekerhjul med gummidäck, styrning med ratt. Bilens delar är av blankpolerad mässing samt lackerade i rött och svart. Längd 41 cm. Bredd 19 cm. Höjd 25 cm.

Nr 37-908 1790:—

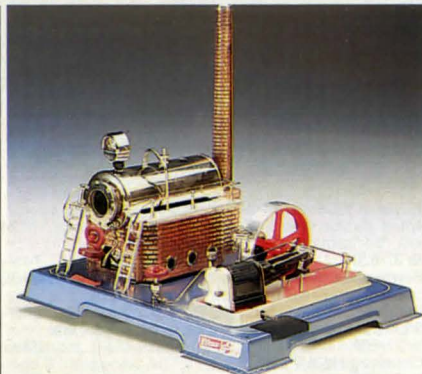

Ångmaskin D20 med dubbelverkande cylinder, manometer, kran för start och stopp samt centrifugalregulator. Mätt sockel 30x35 cm höjd 32 cm, ångpanna 6,5x16 cm.

Nr 37-625 985:—

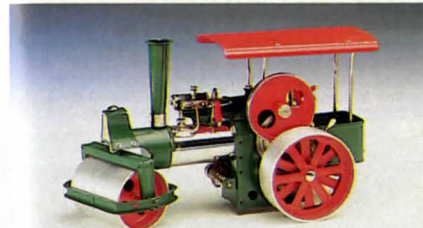

Ångvält D365 med ångpanna 4,5x15 cm. Dubbelverkande cylinder kan köras framåt och bakåt, balanshjul 8 cm diam. Kugghjulskoppling till hjulen som kan växlas ur med spak för stationär drift. Bakhjul och frontvält av eloxerad aluminium diam. 10 och 7 cm. Styrning med ratt via kedjelänksystem. Längd 32 cm.

Nr 37-517 795:—



Ångmaskin D12 med sockel 2,5x31 cm, höjd 26 cm, ångpanna 5,5x13,5 cm.

Nr 37-624 520:—

Ångmaskin D6 med sockel 14x20 cm, höjd 22 cm, ångpanna 5,5x13,5 cm.

Nr 37-527 285:—

Värmetabletter ESBIT ett torrbränsle med hög värmeeffekt. Säkert och giftfritt. I ask om 20 tabletter.

Nr 24-1305 Pr ask 10 askar
16:— 124:—

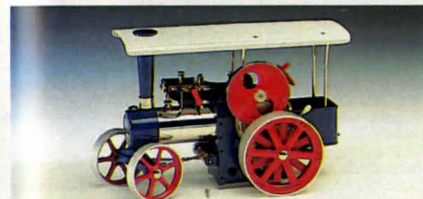

Ångtraktor D405 lika ovanstående men i utförande som traktor, med 2 st framhjul diam. 7 cm i stället för vält. Längd 29 cm.

Nr 37-640 795:—

Ångtraktor byggsats D416 lika ovanstående men i byggsats, med delar av blankpolerad mässing och svartlackerad plåt.

Nr 47-641 925:—

Styransordning med handtag och ratt för fjärrstyrning av ovanstående ångvält och ångtraktorer. Längd 1 m.

Nr 37-518 76:—

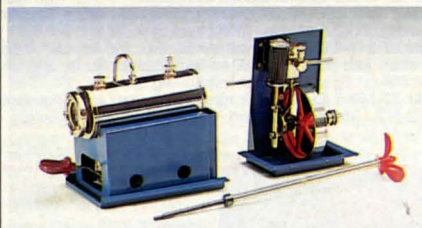

Båtångmaskin D52 med ångpanna 4,5x10,5 cm. Ångmaskin med dubbelverkande cylinder, fram eller back vid igångsättning, balanshjul 7 cm diam. Propelleraxel 26 cm lång med lagring och kullekoppling samt 3-bladig propeller diam. 50 mm. Passande båtängd över 60 cm. Gångtid ca 15 min.

Nr 37-516 475:—

Tillbehör till ångmaskiner se sid 252.



Tillbehör avsedda att drivas med ångmaskin.

Transmission med 3 remskivor diam. 14 mm och 1 st 24 mm. Bottenplatta 17 x 7,5 cm.

Nr 37-630 74:-

Borrmaskin med remskiva för två hastigheter. Höjd 12 cm.

Nr 37-627 87:-

Slipmaskin med 2 st 3 cm slipkivor. Höjd 9 cm.

Nr 37-628 73:-

Cirkelsåg Höjd 9 cm.

Nr 37-629 73:-

Kapsåg Höjd 8 cm.

Nr 37-632 106:-

Generator som alstrar elektrisk ström. Levereras med lamphållare och lampa 1,5 V 0,1 A. Höjd ca 4 cm.

Nr 37-909 114:-

Fjäderspiraler för drivning av ångmaskinstillbehör. Längd 26 cm. Förpackning om 5 st.

Nr 27-889 Per förp. 23:-

Elektronikbyggsatser för nybörjare. En enkel elektronikserie som ger en inblick i transistorteknik och montering av komponenter på kretskort. För montering behövs endast avbitare och lödkolv. Lev. utan batterier.

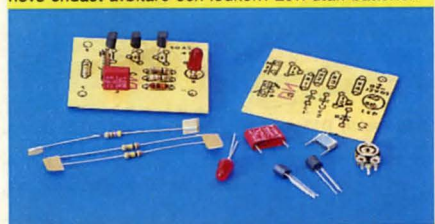

Nr 37-549-1 **Fuktighetskännare** eller "lögndetektor". Med röd lysdiod. Storlek kretskort 51 x 41 mm. Drivspänning 4,5 V.

Nr 37-549-2 **Värmevarnare**. Område 5 - 50°C. Röd lysdiod lyser när värmen överskrider inställt värde. Storlek kretskort 49 x 41 mm. Drivspänning - 12 V.

Nr 37-549-4 **Akustisk vattenskännare**. Vid kontakt med vatten kan man t.ex. få en summer att ljuda. Storlek kretskort 83 x 33 mm. Drivspänning 9 V.

Nr 37-549-5 **Elektronisk siren**. Lev. utan minihögtalare 32-672. Storlek kretskort 50 x 40 mm. Drivspänning 3 - 12 V.

Pr st 38:-, 10 st 295:-



195:-

Kikare 7 x 35 med snabbfokusering. Optiken är antireflexbehandlad. Okular försett med syntetgummiklädsel. Bärem, väska, okular- och optikskydd medföljer. Vikt 615 g.

34-2170 195:-



Framkallningspåse
Scotch för framkallning av DIA-film. En påse = enbart framkallning, två påsar = framkallning och montering i plastram.
Nr 27-923 Pr påse 27:50



Trådutlösare, svart kabel med konisk nippel. Längd 50 cm.
Nr 27-57 42:-



Fotostativ. Stabilt bordsstativ. Tar liten plats. Storlek 220 x 52 mm. Höjd uppfällt ca 15 cm. Justerbart kamerafäste. 1/4" skruv för kamera.
Nr 37-334 158:-



Fotostativ med extra stöd för mittpelare ger bra stabilitet. 3-delade ben i eloxerad aluminium med snabbbläsning. Panorama med 1/4" kameraskruv, tippbart 90°. Högsta höjd 124 cm. Längd hopskjutet 53 cm. Vikt endast 750 g.

Nr 37-78 298:-

Videostativ. Stabilt stativ för film-, videokameror. Oljedämpat panoramahuvud för mjuka rörelser i horisontal-, vertikal. Låsbar i alla lägen. Snabbfäste för kamera, fästplattan monteras på kameran. Ben av heldragna aluminiumprofiler i tre sektioner. Snabbblås för höjdställning. Högsta höjd 183 cm, lägsta 70 cm.

Nr 47-918 898:-

Stativväska för fotostativ. Med ställbar axelrem. Av kraftig nylonväv med stoppad insida. Storlek 75 x 12 x 9 - 16 cm.

Nr 47-929 68:-

Stativ för video-, kamera. Ett 4-delat ben, höjd 55-160 cm. Praktiskt, lätt, endast 430 g. Vinkelled med 1/4" kameragänga.

37-1091 179:-

FOTO OCH TILLBEHÖR



Kamera OLYMPUS AZ-210 SUPER ZOOM. Helautomatisk kompaktkamera med 38-76 mm autozoom och autofokus objektiv. För 35 mm standard DX-kodad film. Autom. inställning 50-3200 ISO. Objektiv OLYMPUS F 4,5-6,2/38-76 mm. Med tänkande blix, (5 olika funktioner) utlöses automatiskt vid svagt ljus och ställer in sig för korrekt belysning i motljus. Pulserande blix eliminerar röda ögon. Auto-zoom (även man.) för perfekta porträtt. Sekvensfunktion, tar 1 bild per 1,7 sek av ett händelseförlopp. Storlek 138 x 64 x 74 mm. Passande batteri 2 st 123 A (22-3481 medföljer).
37-387 1645:-



Kamera OLYMPUS My-1. Helautomatisk 35 mm kompakt autofokuskamera för standard DX-kodad film. 50-3200 ISO. Lins OLYMPUS 35 mm 1:3,5. Autofokus 0,35 m till oändlig. Aktivt fokussystem med möjlighet att låsa avståndet. Självutlösare med 12 sek. fördröjning. Blix med 3 funktioner, AUTO (automatisk vid svagt ljus och motljus), AUTO-S (reducerar röda ögon), FILL-IN (styrd aktivering). Storlek 117 x 37 x 63 mm. Batteri 1 st 3 V lithium typ 123 A (22-3481 medföljer).
37-388 1245:-



Kamera Konin DX. Lättskött kamera, fordrar ingen inställning. Automatisk inställning för filmkänslighet 100-400 ASA. Filmtyp 135 (småbildsfilm). Automatisk filmkladdning, fram- och backspolning. Fönster visar att filmkladdning fungerat. Varning för svagt ljus. Inb. blix. Optik F4/33 mm. Lev. med halsrem och väska med hålla för livrem. Erfordrar batteri 2 x R6 (medföljer ej).
Nr 37-857 378:-



Kamera KONIN 323. Kompakt lättskött kamera som fordrar minimal inställning. Optik F5,6/38 mm. Inställbar filmkänslighet 100 - 1000 ASA filmtyp 135. Inbyggd blix. Slutartid 1/125 sek. Lev. med väska. Storl. 13 x 5 x 8 cm.
Nr 37-865 198:-



Elektronblix VOCTRON 235. För 35 mm kamera med sko- eller sladdkontakt. Ett aggregat av hög kvalitet med Auto/Computer. Ställer in blixens intensitet till den för tillfället erforderliga. Ett inst.läge för manuell och två för automat. Försedd med ZOOM-lins med 3 lägen, tele, normal och vidvinkel. Ledtal för 100 ASA-film: 22, 20 resp. 16. Beroende på inställd ZOOM. Blixetid 1/1000-1/20000 sek. (automat), 1/1000 sek. (man.). (Färgtemp. 5600°K. Ger ca 200 blixtar på 4 st batterier 32-2214 (medf. ej). Storlek 100 x 60 x 65 mm.

Nr 37-99 196:-

Elektronblix VOCTRON 280 SC Thyristor. För kamera med sko- eller sladdkontakt. Ledtal 28/100 ASA. Linsen ställbar 0° - 90° för direkt eller indirekt ljus. Manuell och automatisk inställning av intensiteten till den för tillfället erforderliga. Område vid 100 ASA f:2,8 1 - 10 m, f:5,6 1 - 5 m. Kontrollampa som visar om blixten ger tillräckligt ljus. Blixetid 1/1000 - 1/20000 sek (automat), 1/1000 sek (man). Färgtemperatur 5600°K. Ca 150 blixtar per batteriaddning, 4 st 32-2214 (medf. ej). Storlek 160 x 75 x 50 mm.

Nr 37-100 328:-

Batteri GPI R6
32-3470 4-pack 9:90

Batteri VARTA alkal. LR6
32-2214 4-pack 21:50



Foto-videoväska av kraftig, stoppad nylonväv med kantförstärkning. 2 utvändiga bälgfickor i storlek ca 15 x 13 resp. en i storl. 22 x 10 cm. Väsans storl. ca 25 x 14 x 18 cm. Löstagbar insats delar väskan i två mindre och ett större fack. Finnes i färgerna marinblå, grå. Ange färg.
Nr 37-16 125:—



Foto-videoväska av kraftig smärting med 6 mm tjock isolerande stoppning på insidan. Storlek inv. ca 30 x 18 x 16 cm. Utv. bälgfickor storlek 27 x 4 x 17 resp. 13 x 4 x 17 cm. 5 st mellanväggar med kardborrflästen kan placeras efter behov av utrymme. Resårband i locket för filmer eller tillbehör. 5 cm bred justerbar axelrem.
Nr 37-115 325:—



Fotoväska med aluminiumförstärkta djupfalsade kanter och hörn. Fyllt med tjockskumplastinlägg, som kan tillskäras till önskad inredning. Storl. 46 x 15 x 34 cm. Vikt 3,3 kg.
Nr 42-653 Alumin. 475:—
Nr 42-654 Svart 475:—
Reservinsats av skumplast. Passar fotoväskorna 42-653 och 42-654.
Nr 42-3295 65:—

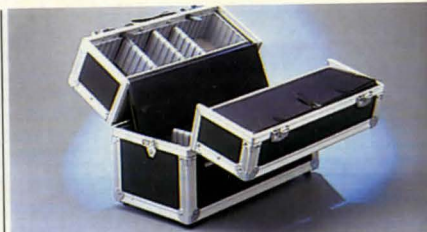

Fotoväska med aluminiumförstärkta kantlister. Insidan skumgummiklädd med flyttbara mellanväggar. Storlek 39 x 20 x 29 cm.
Nr 47-275 Svart 545:—

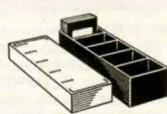

Dialåda av slagtålig polystyren för 50 ramar 5 x 5 cm, indelad i 5 fack.
Nr Pr st 10 st
37-111 19:50 164:—



Diamagasin med 2 st 50-bilders standardmagasin. Lådans storlek 290 x 125 x 65 mm.
37-154 28:—



Diaram, DIAOTEC. Special diaram för visning av t.ex. levande organismer, insekter, växter, kemiska reaktioner m.m. Diaramen har en behållare med tätslutande lock diam. 23 mm där föremål placeras. Storlek 5 x 5 cm. Lev. i förp. om 5 st.
Nr 27-105 Pr fp. 55:—



Diamagasin för 36 bilder. Passande Paximat m. fl.
Nr 37-459 Pr st 24:—

**KÖPINFORMATION
SE SID 300**



Diafilm Scotch Crome. Positiv film för visning med projektor. Exkl. framk. 100 ASA.
27-921 135/36 39:—
Svart-vit
Tri-XPan svart-vit. Nr Filmbeteckn. Pris
Tri-X400 ASA. 27-93 TX 135-36 36:—



Kopieringsenhet HAMA. Med din videokamera kopierar du lätt över dina gamla småfilmer eller diabilder till video och kan visa dem på din TV.
37-339 489:—



Projektor BRAUN NOVOMAT 515 AF. Med autofocus för bästa skärpeinställning, avsöker varje bild med en ljustråle och korrigerar inställningen på bråkdelen av en sekund. Den ljusstarka halogenlampan 24 V/150 W, ger en briljant bild i naturliga färger. Optik Color Paxon f/85 mm. För ramar 5 x 5 cm. Följande magasin passar: Standard-, CS-, och LKM-magasin. Storl. 245 x 244 x 119 mm. Två års garanti.
Nr 47-924 985:—



Rotomagasin Rototray 100 universal. Plats för 100 dia Max. ramtjocklek 3,2 mm.
Nr 37-319 96:—

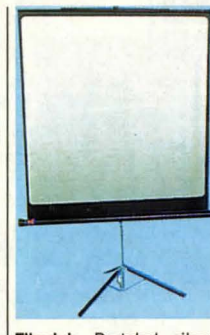

Rotomagasin passande Kinderman, Hanimex och Bencini.
37-323 39:—

Rotomagasin passande Kodak/Elmo. Plats för 80 st 24 x 36 diabilder. Svart med transparent skyddshuv.
Nr 37-1057 69:—

Filmduk. Portabel silverduk 125 x 125 cm i hög kvalitet på smidig duk som ej spricker eller bular sig. Med stadigt ställbart stativ. Höjden varierar med ett enkelt handgrepp. Högsta höjd 215 cm. Underkant 60-100 cm från golvet.
Nr 47-52 310:—

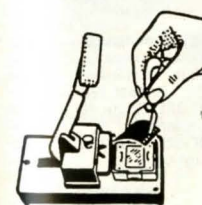

Monteringspress GEPE med filmbelysning. Bekvämt för sammanpressning av de två ramhalvorna vid dia-montering. Utan batterier (2 st R6).
Nr 37-127 198:—

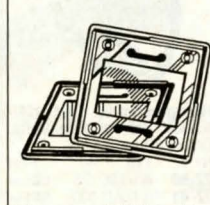

Diaramar GEPE-A. Ram 5 x 5 cm med dubbla glas. Bild 24 x 36, 24 x 24.
37-125, 100-förp. 136:—

Diaramar som ovan men utan glas.
37-126 100-förp. 39:50



Förstoringsapparat MEOPTA AXOMAT 5. För negativ upp till 24 x 36 mm. Inbyggd kondensorlinns med värmeskyddsfilter. Mycket stabil konstruktion med sluttande pelare och förstoringskala. Objektiv Anaret F4,5/50 (ingår). Opallampa max 150 W (ingår ej). Förstoringsgrad 2,5-13 x. Vikt 10 kg.
47-341 1640:—

Förstoringsapparat MEOPTA OPEMUS 6. För neg. upp till 6 x 6 cm. Dubbelkondensor med värme-filer. Optik Anaret 4,5/80 (ingår). Opallampa max 150W/E27 (ingår ej). Förstoringsgrad b.platta 0,8-7,6 x. Storlek 1095 x 790 mm. Vikt 11 kg.
Nr 37-38 13:50

Batteri GPI R6
32-3470 4-pack 9:90

Batteri VARTA alkal. LR6
32-2214 4-pack 21:50



Mörkrumset för framkallning av film och kopieringsarbeten. Innehåller alla detaljer enl. bild. Skålarnas storlek 18 x 24 cm. Framkallningsdosan kan omställas för olika filmtyper. Två filmer 135 eller 126 kan framkallas samtidigt eller en av typ 127, 120 eller 220.
Nr 47-208 268:—

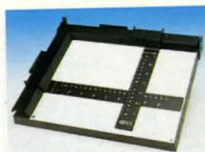

Avmaskningsram ME-OPTA. För bilder upp till 18 x 24 cm. Graderade linjaler i cm/tum. Stållbara anslag för vit-kant.
Nr 37-475 218:—

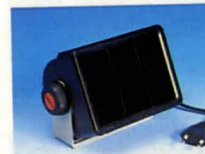

Mörkrumsbelysning ROWI med kåpa av plast. Inb. gul/grönt filter. För lampor 220 V/15 W (34-1154) medföljer ej. Störl. 13 x 10 x 10 cm. Stållbart väggfäste.
Nr 37-466 168:—



Fotopapper Agfa Professional Brovira Speed. Format 18 x 24 cm. Förp. om 25 blad. Finns i följande hårdhetsgrader: Special (1). Normal (2). Hård (3).
Nr Typ Pris
37-473 Blank 310 138:—
37-474 Matt 312 138:—

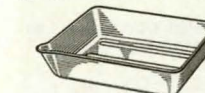

Skålar av syrafast mjukplast.
Nr Bottenmått Pris
37-209 13 x 18 cm 13:—
37-210 18 x 24 cm 22:—
37-211 24 x 30 cm 28:—
37-212 30 x 40 cm 56:—



Pincett av plast, låsbar. Längd 18 cm.
Nr 27-972 Pr par 19:50
Filmklämmor av plast, den ena med tyngd.
Nr 27-973 Pr par 24:50



Framkallning ONESHOT. Standard negativ filmframkallare i koncentrerad form. Spädes upp till 1:9. Plastflaska om 250 ml.
Nr 37-468 42:—

Framkallning ONESHOT. Neutral pappersframkallare. Sammansatt för att svara mot mycket höga krav. Spädes upp till 1:12. Plastflaska om 250 ml.
Nr 37-469 36:—

Universal Fixer. Ett modernt snabbfixerbad, uppbyggt på ammoniumtiosulfat. För all slags sv film och papper. Spädes upp till 1:9. Plastflaska om 250 ml.
Nr 37-470 29:50



Framkallningsdosa med installbara lägen för 2 st 135/126 eller 1 st 127, 120 eller 220 film. Störl. 120 x 165 mm
Nr 37-467 76:—



Filmbox Posso MK 1 för resan. Förvara filmerna röntgensäkert. Av speciell plast med sammansättning som garanterar att filmerna ej förstörs vid kontrollen på flygplatsen. Plats för 3 st 35 mm eller 2 st 120/220 rullar.
Nr 37-499 58:—

Filmbox MK 2. Som ovan men plats för 9 st 35 mm, 6 st 120/220, 8 disc-film eller en disc-kamera plus en disc-film. Storlek 150 x 93 x 37 mm.
Nr 37-500 118:—

Batterier se sid 146 - 147.



Fotoram i stående modell. Utförd i glasklar, tålig akryl. Fotot skjuts enkelt in i en ficka på baksidan där det sitter fastspänt.

Nr	Format i cm	Pris
36-538-1	9 x 13	7:50
36-538-2	10 x 15	9:50
36-538-3	13 x 18	14:—
36-538-4	20 x 25	22:—

Fotoram lika ovanstående men i liggande format.

Nr	Format i cm	Pris
36-539-1	13 x 9	7:50
36-539-2	15 x 10	9:50
36-539-3	18 x 13	14:—
36-539-4	25 x 20	22:—

Fotoram i massiv mässing. Ramen är försedd med glas och stadigt ställ, som möjliggör att ramen används stående eller liggande.

Nr	Format i cm	Pris
36-540-1	9 x 13	24:—
36-540-2	10 x 15	28:—
36-540-3	13 x 18	36:—
36-540-4	20 x 25	47:—

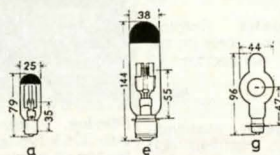

Projektorlampor med ljuskropp i centrum och endast för upprättstående brinnläge.

Nr	Typ	Socket	Volt	Watt	Pris
27-375	a	Ba-15s	12 V	100 W	55:—
27-316	e	P-28	110 V	1000 W	96:—
27-382	g	P-30s	8 V	50 W	86:—

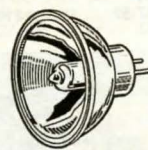

Halogenlampa med stiftsockel och kalljusspegel. Diam. 50 mm. 12 V.

Nr	Typ	W	Pris
27-60	A1/230 75	68:—	
27-61	A1/231 100	68:—	

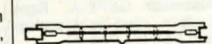

Reservlampa till fotobelysning. Jodrör längd 124 mm. 1000 W. 220/230 V.
Nr 27-66 63:—

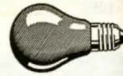

Mörkrumslampa. Ger bästa möjliga ljus utan att slöja materialet. Socket E27. Endast 220 V.
37-321. G, gul, för kontaktkopiering. 28:—
37-322. Gulgrön, för förstoring. 34:—

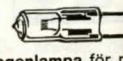

Halogenlampa för projektorer. 2 stift. Brinntid ca 50 tim.
27-460 12 V 100 W 26:—
27-461 24 V 150 W 26:—
27-462 24 V 250 W 27:—

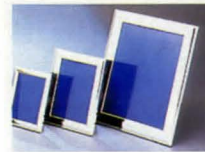

Fotoram av försilverad mässing. Komplet med glas och bakstycke. Kan placeras stående eller liggande. Dessutom hängas på vägg.

Nr	Form/cm	Pris
37-979-1	10 x 7	29:—
37-979-2	13 x 9	45:—
37-979-3	20 x 15	79:—



Frimärksalbum. Insticksalbum med 30 sidor samt mellanblad. 9 insticksfack på varje sida. Storlek 23 x 30 cm. Inbundna i skinnimitation.

Vita blad
Nr 37-487 86:—
Svarta blad. Vadderad.
Nr 37-488 98:—

Frimärksalbum. Insticksalbum med 60 sidor samt mellanblad. 9 insticksfack per sida. Storlek 23 x 30 x 4 cm. Vikt 1,5 kg.
Nr 37-489 110:—

Frimärksalbum. 16 sidor med 9 insticksfack samt mellanblad.
Nr Storl. Pris
37-485 175 x 235 mm 38:—
37-486 232 x 300 mm 49:—

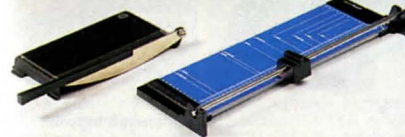

Skärmaskin. Helt av stål, lackerad och med graderad celluloidlinjal. Skärilängd 25 cm.

Nr	Skärilängd	Pris
37-32	25 cm	185:—

Skärmaskin DAHLE med rullkniv. Gör släta fina skär. Håller automatiskt fast det du skär. Bordet med skär-mätt och formatskålar. Skärilängd 32 eller 46 cm.

Nr	Skärilängd	Pris
37-37	32 cm	248:—
37-43	46 cm	365:—
Reservskär komplett med hållare.		88:—
Nr 27-36		



Fotoalbum Flip up ingår 4 st "volymr" per set med plats för 56 st 9 x 13 kort, totalt 224 kort.
Nr 37-930Pris 58:—

Fotoalbum Flip up ingår 3 st "volymr" per set med plats för 52 st 10 x 15 kort, totalt 156 kort.
Nr 37-931Pris 58:—



Fotoalbum i "jättestorlek", 7 cm tjockt. 100 fast inbundna sidor med mellanblad. Plats för 500-600 foton. Vadderade pärmar i skinnimitation. Storlek 32 x 30 x 7 cm. Röd pärm.
Nr 37-491Pris 110:—



Fotoalbum med självhäftande sidor mått 230 x 280 mm 50 st sidor plats för ca 400 kort (9 x 13). Kraftig ringmekanism. Löstagbara sidor. Färg vinröd.
37-932Pris 79:—



Pärmar för blad med fotofickor eller albumblad.

Fotopärm med ringmekanism. Storlek 25 x 34 cm, för 10 x 15 kort. Vadderad klädsel i röd, blå eller brun skinnimitation. Utan blad (37-142). Ange färg.

Nr 37-138 54:—
Albumblad av vit kartong. 10 förp.
Nr 37-142, storl. 24 x 33 cm för album 37-138. Pr förp. 14:50



Universalspännare ingår 7 lösa hörn möjliggör fastspänning av 8-kantiga föremål. Lämplig för ramar, klockor, rattar.
Nr 36-578 98:—

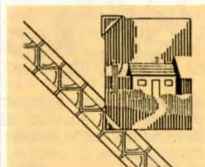

Negativ- och diafickor av glasklar polyprop. För 10 remсор om 4 bilder 24 x 36 mm. Förp. 10 st.
37-273Pr/pr 12:50
Negativaalbum för ovanstående negativfickor.
37-272 28:—

KÖPINFORMATION
SE SID 300

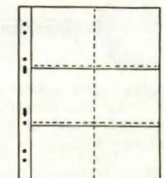

Fotofickor av polypropylen. Skonsamt mot fotots färg, klädd inte, blänker inte. Vita blad med fickor på båda sidor.
För album 25 x 31 cm.

Nr 37-130 för 9 x 13 cm bilder liggande. Förp. 10 blad med plats för 60 bilder. Pr förp. 17:—
Nr 37-131 för 9 x 13 cm bilder stående. Förp. 10 blad med plats för 80 bilder. Pr förp. 17:—

För album 25 x 34 cm.
Nr 37-139 för 10 x 15 cm bilder liggande. Förp. 10 blad med plats för 60 bilder. Pr förp. 17:—

Nr 37-140 för 10 x 15 cm bilder stående. Förp. 10 blad med plats för 80 bilder. Pr förp. 17:—

Nr 37-123 för 10 x 10 cm bilder. Förp. 10 blad med plats för 120 bilder. Pr förp. 17:—

Fotohörn självhäftande, transparenta. Förpackning 250 st på rulle.
Nr 27-72Pr förp. 12:50

Fotofix, 500 st dubbelsidigt självhäftande fotohörn i automatförpackning.
Nr 27-71 12:50



Förstoringsglas med 3 linser, diam. 22 mm. 3, 6 eller 9 x förstoring erhålles.
Nr 24-1774 46:—

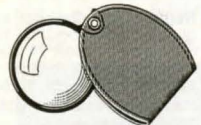

Förstoringsglas med 45 mm glaslin. Vridbart infäst i fodral av vinyl.
Nr 24-23 27:—



Läsglas i god kvalitet m. stor förstoring. Glaslin i förnicklad infattning med skaft av bakelit.
Nr Diam. Pris
34-84 60 mm 38:—
34-85 75 mm 49:—
34-86 100 mm 86:—



Läsglas. Stort, rektangulärt glas, 5 x 10 cm, i elegant infattning av plast med bekvämt snedställt handtag. Först. 2 1/2 x.
Nr 34-850 98:—



Lupp "jätten" 19 cm hög. Hopfällbar. Linsdiam. 10 cm. Graderad ram i mm och cm. Idealisk för frimärksammlare, fotobilder m. m.
Nr 34-90 Pr st 48:—



Trådräknare, hopfällbar fickmodell med m.m. gradering på fotramen.
Nr Grader. Först. Pris
24-2118 0-20 mm 8 x 18:50
24-2119 0-30 mm 5 x 19:50



Trådräknare. Har skarp optik m. förstoring 18 x. Synfält 1/2 x 1/2". Gjord av förkromad metall i hopfällbar fickmodell.
Nr 24-1179 79:—



Lupp med infattning av svart bakelit, storlek 30 x 36 mm.
Nr Först. Fokus Pris
24-470 2 1/2 x 4" 19:50
24-471 3 1/2 x 3" 19:50
24-472 5 x 2" 22:50
24-473 10 x 1" 29:50
Urmakarlupp, s.k. stenhålsupp. 12 x förstoring.
Nr 24-474 34:—

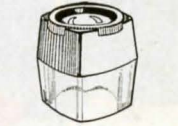

Lupp med genomskinlig fot och ställbar focus. Förstoring 8 x. Storl. 45 x 40 mm.
Nr 34-273 29:—



Sylupp för användning vid finmekaniska arbeten, då den lämnar båda händerna fria. Diam. 10 cm.
Nr 34-73 79:—



Dörrkikare med extra brett synfält. För montering i ytterdörrar. Monteras i 14 mm hål, i 34 - 54 mm tjock dörr.
Nr Pr st 10 st
24-751 Förkromad metall 19:50 149:—
24-759 Kopparfärgad metall 19:50 149:—
24-760 Mässingfärgad metall 19:50 149:—

Dörrkikare lika ovanstående men för montering i 50 - 75 mm tjock dörr.
Nr Pr st 10 st
24-761 Förkromad metall 24:50 189:—
24-752 Kopparfärgad metall 24:50 189:—
24-762 Mässingfärgad metall 24:50 189:—



Kartlupp med 75 mm förstoringsslin och 100 mm diam. upplyst kåpa. Handtag med plats för batt. Längd 23 cm. 2 st batterier typ R14 (medf. ej).
Nr 34-65 43:—



Pannlupp med ställbart, vadderat pannband för bästa fäste runt huvudet. Optiskskärmen uppfällbar. Förstoring 2,7 x.
Nr 34-295 290:—



Fickmikroskop med inbyggd belysning. Högklassig optik med 30 x förstoring och ratt för fininställning. Drives med två st R6 batterier (medf. ej). Storlek 5 x 2 x 14 cm.
Nr 34-829 198:—

Fickmikroskop med 30 x förstoring och ratt för bästa inställning av skärpan. Längd 14 cm. Diam. 2 cm.
Nr 24-60 29:—



Linsrengöringsduk "Toraysee". En putsduk med unika egenskaper vad gäller förmågan att rengöra kamera-, kikarlinser, glasögon, juveler, TV-, data-skärmar CD-skivor m.m. Duken är vävd av mer än 38 000 ultrafina fibrer/cm². Lyfter mekaniskt bort oljefilm, eftersom fibrerna är mindre än fettpartiklarna. Repar ej, tvättbar, lika effektiv efter många tvättar. Storlek 24 x 24 cm.
Nr 24-1898 Pr st 32:—

Läsglasögonen kan lätt böjas till lämplig passform. Köp ett extra par som reserv.



Läsglasögon, bredd 14 cm med högkvalitativt optiskt akrylglas. Du justerar själv lätt glasögonen till lämplig passform. Följande styrkor finns: +1,0, +1,5, +2,0, +2,5, +3,0, +3,5 och +4,0. **Glöm ej att ange förstoringegrad!**

Läsglasögon, ofärgade
Nr 24-1916 49:—
Läsglasögon, blå
Nr 24-1918 49:—



Läsglasögon med acrylglas infattade i guld- eller silverfärgad bäge. Bredd 13 cm. Finns i följande styrkor: +1,0 +1,5 +2,0 +2,5 +3,0 +3,5 +4,0.
Nr 24-28 Pris 60:—

Läsglasögon med acrylglas i hög optisk kvalitet infattade i svart plastbäge. Bredd 13,5 cm. Finns i följande styrkor: +1,0, +1,5, +2,0, +2,5, +3,0, +3,5, +4,0.
Nr 24-2147 55:—

Glöm ej ange förstoringstyrka vid beställning!



Läsglasögon i normalbredd med optiska akrylglas. Bredd 13 cm. Finns i följande styrkor: +1,00 +1,50 +2,00 +2,50 +3,00 +3,50 +4,00. Du som använder glasögon bara vid läsning, förlägger dem lätt och behöver ett extra par hemma, på arbetet, i hobbyrummet, på resan m.m. Glöm ej ange förstoringstyrka vid beställning. Med skyddsfodral.
Nr 24-701 48:—

Skruvmejsel. Passar spår och stjärnskruvar i glasögonbågar. Klingdiam. 1,6 mm. Längd 65 mm.
Nr Pr st 10 st
24-1911 7:50 44:—
Glasögonhållare av flätad nylonod. Bäres löst hängande eller åtspända. Färg: svart, vit, röd, brun eller rosa. **Ange färg.**
Nr 24-726 pr st 7:50
12 st av samma färg: 42:—



Mikroskop för hobby och stud. Förstoring upp till 600 x 3 revolverobjektiv med först. 75, 300 och 600 x. Höjd 18 cm. Vikt 260 gr. Metallstativ. Belysningskassett för 2 st batterier 32-2311. Dissekeringsnål, pincett, objektglas medföljer.
Nr 34-1921 265:—

Zoom-mikroskop med först. upp till 900 x. 3 revolverobjektiv med först. 50-75, 300-450, 600-900 x. Höjd 22 cm. Vikt 400 gr. Metallstativ. Belysningskassett för 2 st batterier 32-2311. Färgfilter, objektglas, täckglas, 3 dissekeringsverktyg m.m. medföljer. Lev. i svart praktiskt plastväska.
Nr 34-1922 495:—

Preparerade objektglas, 12 st/sats, spec. avsedda för nybörjare, objektglaset täckta av plastfilm för säker hantering.
Nr 34-1923 Djurhår, fjädrar m. m. 54:—
Nr 34-1924 Sporer, pollen m. m. 54:—

Mikroskop med högklassig optik i stabilt utförande för industri, skolor m.m. Helt i metall och i dammtätt metallhölje. 3 revolverobjektiv med förstoring 49 x - 100 x - 300 x. Finslipad konvex belysningspegel. Höjd 278 mm, diam. fot 139 mm. Vikt 1,1 kg.
34-2980 795:—

Objektglas 24-481. Lika 480 men med finslipad fördjupning.
Pr 10 st 44:50
Objektglas 24-480, storlek 18 x 58 mm, 0,80 mm tjockt. Förp. 50 st.
Pr förp. 44:50
Täckglas 24-479, storlek 18 x 18 mm, 0,15 mm tjockt. I askar om 100 st.
Pr ask 16:50

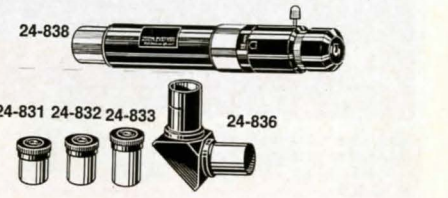

24-838
24-831 24-832 24-833 24-836
Zoom-okular, brännvidd 6-18 mm, m. bildvändande funktion. Ger rättvänd bild och förstoring från 50 x till 150 x på teleskopen ET-2 och RET-45.
Nr 24-838 275:—
Okular och tillbehör till teleskop med okularfattning för 24,5 mm diameter.
24-831 Okular brännvidd 6 mm. 98:—
24-832 Okular brännvidd 9 mm. 98:—
24-833 Okular brännvidd 12,5 mm. 98:—
24-834 Okular brännvidd 20 mm. 165:—
24-836 Diagonalprisma 145:—



Astronomiskt teleskop. Ekvatorial refraktor typ ET2. Förstoring: 41, 82, 100, 225 och 450 x. Objektiv diameter 60 mm. Brännvidd 900 mm. Okular: SR 4 mm, HM 9 mm och Ke 22 mm. Tillhörande utrustning: Barlowlins 2 x. Diagonalprisma, bildvändande prisma, månfilter, sökare 6 x 30 med hårkors. Stabil treben markstativ med bricka för tillbehör. Balansvikter och två flexibla fininställningsrattar. Teleskopet med tillbehör levereras i en förvaringslåda. Engelsk bruksanvisning medföljer. Vikt 16 kg.
Nr 44-550 2795:—
 (Magnitud 11. Upplösning 1,93.)



Målkikare med 3-bent gaffelstativ. Försedd med prisma och okularinställning. Förstoring 30 x. Objektivdiam. 60 mm. Vikt 0,7 kg. Längd 29 cm. Stativets höjd 30 cm.
Nr 34-460 545:—

Astronomiskt teleskop. 50 x 50 med 50 mm objekt. Focus 600 mm. Längd 60 - 64 cm. Stativhöjd 35 cm. Vikt totalt 2,5 kg. Lätt att bära.
34-682 595:—



Kikarglasögon. Förstoring 2,8 x. Okularinställning. Förstklassig AR-behandlad optik.
Nr 34-676 285:—



Spiegelteleskop, typ RET-45, med 112 mm spegeldiameter, brännvidd 900 mm. Med 2 st utbytbara okular 6 mm och 20 mm brännvidd, som ger 46 x till 300 x förstoring. Barlow-lins. Sökare 5 x 24. (5 x först.) Teleskopet av vitlakerad plåt. Utrustat med treben ekvatorialt golvstativ med deklinationsskiva, motvikt och två fininställningsrattar på flexibel axel. Höjd 122 cm.
Nr 44-677 2890:—
 (Magnitud 12. Upplösning 1.) Månfilter nr 24-968 24:—



Teleskop. 60 x 60 mm. Objektivdiameter 60 mm. Fyra olika okular på vridbar revolverfattning ger följande förstoringarval 20, 30, 40 eller 60 x. Antireflexbehandlade linser med förstklassig bildkvalitet och skärpa. Med stabil höj- och sänkbart stativ med fininställningsrattar. Höjd 40-52 cm. Längd 44 cm. Vikt 2,2 kg.
Nr 34-683 1660:—

Spiegelteleskop, TOWA Ct -30, med 76 mm spegeldiameter, brännvidd 600 mm. 2 st utbytbara okular 20- och 6 mm brännvidd, ger 30 x resp. 100 x förstoring. Sol-, månfilter samt kameraadapter medföljer. Sökare 5 x 24 är påmonterad. Utrustat med treben bordstativ som även passar på kamerastativ. Tubstorlek 95 x 270 mm. Teleskopet förvaras nermonterat i vinyllåda med handtag. Engelsk bruksanvisning medföljer. Vikt 3,5 kg.
Nr 44-678 1780:—



Kompaktkikare 8 x 21 i regnskyddande grön eller svart kraftig gummiklädsel. Med centruminställning, dubbelt antireflexbehandlad kvalitetsoptik. Synfält 7,0°. 1000 m/122 m. Vikt 200 g. Lev. med väska.
34-443-1 Svart gummiklädsel 495:—
34-443-4 Grön gummiklädsel 495:—



Kikare "fix-fokus". Med denna kikare behövs ingen inställning, ger automatiskt skarp bildskärpa på alla avstånd. Svart gummiklädd. Svart väska medföljer.

Nr	Förstor. x Objektivdia.	Synfält	Vikt	Pris
34-2158	8 x 30	7,5°.1000m/131m	430 g	495:—
34-2911	7 x 50	6,0°.1000m/104m	640 g	545:—



Kikare av hög kvalitet till mycket förmånliga priser. Med antireflexbehandlad optik och centruminställning. Med väska och bärrem.

Nr	Förstor. x Objektivdia.	Synfält	Vikt	Pris
34-695	7 x 35	10,0°.1000m/175m	510 g	265:—
34-620	10 x 50	5,5°.1000m/96m	690 g	345:—
34-2913	12 x 50	6,0°.1000m/104m	690 g	360:—
34-2914	20 x 50	3,3°.1000m/56m	700 g	385:—



Tubkikare med bra optik av antireflexbehandlade linser. Objektivdiameter, 30 mm. Teleskopiskt utdrag i tre delar med förmässingade rör. Längd ihopskjuten 18 cm. 30 x förstoring. Utdragen längd 36 cm.
Nr 34-395 195:—



Jakt- och marinkikare 7 x 50. Överklädd med stöt- och regnskyddande grönt eller svart kraftigt gummi. Optiken antireflexbehandlad och av japansk toppkvalitet. Vikt 870 g. Synfält 6,5°. 1000 m/113 m. Med väska och remmar.
34-2912-1 Svart gummiklädsel 545:—
34-2912-4 Grön gummiklädsel 545:—



Kikare 7 x 50 "Night Vision". En gummiklädd kvalitetskikare med centruminställning och separat okularinställning. Synfält 6°. 105 m/1000 m. Närgräns 5 m. Passande stativfäste 24-2932. Med svart väska. Vikt 720 g.
34-2919 895:—

Kikare 10 x 60, gummiklädd kvalitetskikare med utmärkt skymningsvärde på 25. Centruminställning och separat okularinställning. Synfält 5°. 87 m/1000 m. Passande stativfäste 24-2932. Med svart väska. Vikt 1050 g.
34-2920 995:—

24-2932 L-stativfäste 69:—



Prismakikare, gummiklädda. Japanska kikare av erkänt god kvalitet. Med antireflexbehandlade linser. Separat okularinställning och skärpeinställning med mittskruv. Svart väska medföljer. Passande stativfäste 24-2932.

Nr	Förstor. x Objektivdia.	Synfält	Vikt	Pris
34-2915	8 x 30	8,5°.1000m/148m	540 g	460:—
34-2916	7 x 50	7,0°.1000m/124m	730 g	495:—
34-2917	12 x 50	6,0°.1000m/108m	730 g	535:—
34-2918	20 x 50	3,3°.1000m/57m	790 g	560:—



Kopplingsur DIEHL. Sättes direkt i ett väggtutt och kopplar till och från belysning, radio och andra apparater på önskade tider under dygnet. Minsta kopplingsintervall 15 min. Snabbt och lätt att ställa om. Max. 2200 W. 220 V växelström. S-märkt. Finnes för jordat eller ojordat uttag.

Nr 32-468 ojordat 139:—
 Nr 32-469 jordat 139:—

Kopplingsur DIEHL, lika föregående men med veckoskiva. Flera kopplingstider varje dag och olika tider dagligen kan inställas för hela veckan. Kortaste kopplingsintervall 2 timmar. Funktionen upprepas varje vecka. Max. 2200 W. 220 V. S-märkt.

Nr 32-478 ojordat 159:—
 Nr 32-479 jordat 159:—



34-563 34-1835

Kopplingsur, DIEHL, Mulimat E. Nätdrivet elektroniskt kopplingsur. Visar tid och ger in- och urkoppling av ansluten apparat. Signallampa lyser då denna är tillslagen. Kan användas som kopplingscentral för radio, TV, video, belysning, väckning, rastsignaler m.m. Fyra olika till- och frånkopplingar per dygn, som upprepas varje dygn. Knapp för till- och eller frånslag manuellt, veckoslutsavstängning m.m. Anslutning 220 V, 2-polig brytare, max 3500 W, 50 dagars gångreserv, S-märkt. Jordad stick-+propp och uttag. 2 st batterier(22-330) för minne medföljer.

Nr 34-563 325:—

Kopplingsur DIEHL, Variomat-E. Med både dag- och veckoprogram. Max. 7 till- och 7 frånkopplingar. Individuella kopplingstider för varje dag. 2 st batterier (22-330) för minne medföljer.

Nr 34-1835 425:—



34-1834 34-617

Korttids-timer, Diehl Solomat, för avstängning av apparater m.m., som kan glömmas. Efter inställd tid, 0-120 min, bryter Solomat strömmen. Max. 2200 W/220 V. S-märkt. Endast jordad kontakt.

Nr 34-617 187:—

Korttidstimer lika ovan, med inställningstid 0-30 min.

34-3002 188:—

Kopplingstimer, Solomat-L, som ovanstående men kopplingstid 0-10 timmar.

Nr 34-1833 239:—

Kopplingsur DIEHL Secura R, för inbrottskydd. Kopplar dagligen, efter mörkrets inbrott anslutna lampor eller radioapparat m.m. på slumpmässiga tider och intervaller, till och från automatiskt.

Nr Kontakt Pris
 34-1834 jordad 264:—
 34-1823 ojordad 264:—



Överspänningskydd DIEHL elektroniskt. En hyperkänslig sensor med 2,5 m ledning reagerar redan på små vätskemängder och utlöser en kraftig signal, samtidigt stoppas vattentillförseln med hjälp av en lättmonterad magnetventil mellan kran och slang. Passar både 3/4" och 1/2" gänga (adapter medföljer).

Nr 32-3454 520:—

Hygrostat DIEHL med energispardisplay, reglerar automatiskt önskad luftfuktighet. Den anslutna luftavfuktaren stängs av när det inställda värdet har uppnåtts och startar igen när luftfuktigheten har ökat över önskad nivå. Inställningsområde 35-75% rel. fuktighet. Effekt 220 V/5 A.

Nr 32-3456 386:—

Kopplingsur DIEHL för bruk utomhus och i fuktiga utrymmen. Kapslat och försedt med lock. Jordat uttag. Garanterad funktion ned till minus 30°.

Nr 32-677, data som 32-469 med dygnsskiva 269:—
 Nr 32-678, data som 32-479 med veckoskiva 279:—

Bevattningsventil för trädgårdsbevattning, passar alla timers. Rekommenderas 32-677. Robust magnetventil, lättmonterad direkt på kranen med gänga. Lev. med övergång till 3/4 och 1/2" krananslutning och kabel längd 10 m.

34-3003 339:—

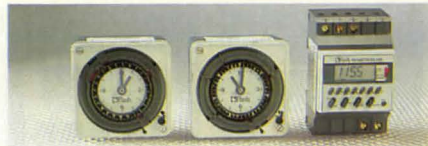

Kopplingsur för montering på skena, utanpåliggande montage eller för frontmontering med max. plåttjocklek 2,4 mm. Växlande kontakter för 250 V/16 A. Godkänd av SEMKO. Kvartsverk. Segmentskiva med visare. Storlek 72 x 72 x 48 mm. Med dygnsskiva utan gångreserv. Kortaste ink.tid 20 min. Antal kopplingar 72 st.

Nr 32-3045 239:—
Kopplingsur som ovan med 72 tim. gångreserv.
 Nr 32-3046 359:—
Kopplingsur med veckoskiva utan gångreserv. Kortaste inkopplingstid 2 tim. Antal kopplingar 84 st.
 Nr 32-3047 280:—
Kopplingsur som ovan med 72 tim. gångreserv.
 Nr 32-3048 392:—
Kopplingsur som ovan med 72 tim. gångreserv. För 6-24 V AC/DC. Växlande kontakt för 250 V/16 A.
 Nr 32-1588 428:—
Kopplingsur. Digitalur med vecko- alt. dygnsfunktion för montering på skena (normutförande) alt. utanpåliggande med plintkåpa. Växlande kontakter för 250 V/10 A. Godkänd av Semko. Totalt 12 inställningar i 1-minuts steg. Gångreserv med lithiumbatteri. Storlek 54 x 89,5 x 58 mm.
 Nr 32-1589 2-kanal 490:—
 32-1590 Plintkåpa för mont. på vägg 31:—



Kopplingsur/Skymningsrelä i kombination. Dygnsskiva med insticksryttare, minsta inkoppling 30 min. Kvartsverk med 45 tim. gångreserv. Data skymningsrelä: Känslighet inställbar i 2 lägen 5-100 samt 50-2000 lux med finjustering. 30 sek. fördröjning. Givaren kan anslutas med upp till 100 m ledning. Växlande kontakt gör att två funktioner växelsvis kan fungera på olika tider, samtidigt som en funktion kontrolleras av enbart skymningsrelät. Storlek 107 x 81 x 74 mm. För 220 V/10 A. Godkänd av SEMKO.

Nr 32-3050 825:—



Drifttidräknare för ansl. till 220 V/50 Hz växelström. Räkneverket, 7-siffrigt, visar timmar och 1/100 delar som t.ex. en maskin, eller elektrisk anläggning är i drift. Användbar som oljemätare på oljeaggregat, om man vet förbrukningen per timme. Storl. 48 x 48 x 45 mm.

Nr 22-1422 115:—

Drifttidräknare, samma data som 22-1422 men för montering på Din-skene i central eller utv. på vägg. Storlek 83 x 35 mm.

Nr 22-1427 119:—

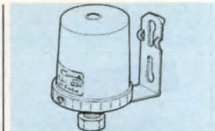

Skymningsrelä. Bryteffekt 220 V/6 A resistiv last. Reaktions-tid, till 2 min, från 4 min. Kapsling IP 43. Kåpa i slagfast makrolon. S-märkt.

Nr 32-2070 215:—



Skymningsrelä TEMALUX Fönster-, trädgårds-, julgransbelysningar tänds automatiskt antingen man är hemma eller borta. Kan seriekopplas med kopplingsur för att begränsa tiden då lampan skall vara tänd. Max. belastning 1300 W resistiv, 550 W induktiv. Godkänd av SEMKO för ansl. inomhus. Ojordad.

Nr 32-1315 215:—

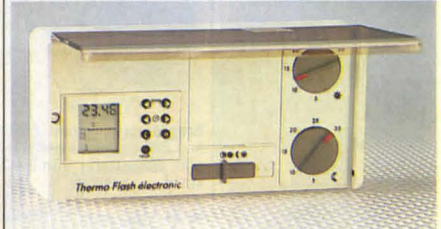

Klocktermostat, batteridrivnen. Thermo Flash. Temp.omr. 5° C - 30° C. Kopplingsdiff. ± 0,4° K. Elektronisk termostat med 4 funktioner, normal- och nedsänkningstemp, kontinuerlig normal eller nedsänkningstemp, frostskyddstemp. 8° C. Drivs med 3 st batterier typ R6 som räcker ca 8-12 mån. Vecko- alt. dygnsprogrammering. Uret har fast inlagt program som kan omprogrammeras vid behov. Kontaktkapacitet 250 V/10 A. Storlek 165 x 85 x 45 mm.

32-1591 788:—



Kopplingsur THEBEN. Dygnskopplingsur med 96 segment. Minsta ink.tid 15 min. Jordat utförande. 250 V/ 10 A. S-märkt.

Nr 32-1000 98:—



Signalur, 1-120 minuter kan inställas. Mekaniskt fjäderverk. Färg vit, röd eller brun. Ange färg.

24-2088 82:—



Signalur med signal efter inställd tid upp till 60 min. Mekaniskt verk. Färg vit.

34-2971 39:—



Jogging Meter med clips för fastsättning i bälte eller byklining. Räknar automatiskt antalet steg upp till 99999. **LCD display**. Steglängden kan ställas in mellan 10–150 cm. Registrerar antalet steg, löpsträcka och kaloriförbrukning. Inbyggd klocka med larm, timer och stoppur. Kan även användas för promenader men måste då fästas nedanför knät. Lev. med batteri 22-330. Storlek 75 x 58 x 35 mm. **Nr 34-1941 169:–**



Digital pulsmätare för joggare m.m. Visar din puls före och efter träning. Med klock och stoppursfunktion. Pulsen mäts med en IR-sensor mot vänstra tummen. Avger även puls-lagen aukustiskt. Drivs med 3 st batterier typ R6 (medföljer ej). Storlek 137 x 48 x 28 mm. **Nr 34-2046 175:–**



Stoppur med LCD-siffror. Mäter 1/100-dels sek upp till 30 min. därefter sekund upp till 24 tim., med mellantider. Har dessutom vanlig tidfunktion och visar timmar, min, sek, dag samt månad. Storlek 65 x 55 x 20 mm. Passande batteri 22-331 medföljer. **Nr 34-541 79:–**



Stegräknare med 4 siffrig **LCD display** (0–9999). Fästas med ett clips i kläderna vid promenad eller löpning. Räknar automatiskt antalet steg. Lev. med batteri 22-330. Storlek 50 x 45 x 25 mm. **Nr 34-1940 76:–**



Stegräknare, som visar hur många kilometer man gått. Registrerar från 0–40 km. Ställbar för steglängden. **Nr 24-1182 179:–**



Tidpåminnaren "reminder" möjliggör 31 olika larmtidsinställningar. Ger larmsignal var 10:e sek. **LCD-klocka** med inställningsknappar för hel och halvtimmar. Med clips och bordsställ. Storlek 131 x 31 x 10 mm. 2 st batterier 22-331 medföljer. **Nr 24-2114 69:–**



Stoppur med LCD-display. Visar 1/100 dels sekunder upp till 30 min., därefter varje sekund upp till 24 timmar. Mellantider, klockfunktion med larm, datum och veckodag. Lättryckta stora tangenter. Storlek 63 x 60 x 15 mm. Lev. med halsrem och 1 st batteri 22-332. **Nr 34-2115 49:–**



Timer-stoppur-klocka med larmfunktion. Quartz-styrd. 6-siffrig **LCD-display**. Upp till 100 timmars inställningstid på timern. Nedräkningen kan stoppas och startas på nytt. Ger signal efter nedräknad tid, visar sedan tiden efter. Kommer ihåg senast inställda timertid. 100 timmars stoppur med sekundvisning. Magnet och klämma på baksidan för fastsättning. Stöd för placering på bord. Storlek 75 x 69 x 11 mm. Lev. med 1 st batteri 22-330. **Nr 34-852 149:–**



Timer med LCD-display som ger signal efter nedräknad tid. Lätt att ställa in. Max inställningstid 19 tim. 59 min. Nedräkningen kan stoppas och startas på nytt. Med klämma och magnet på baksidan. Lev. med 1 st batteri typ R03. Storlek 66 x 56 x 17 mm. **Nr 34-1193 49:50**



Stoppur, vattenskyddat 3 atm. Med 1/100-dels sek. noggrannhet upp till 30 min., med 1 sek. noggrannhet upp till 24 tim. Med mellantider. Visar även klockan, datum och dag. Storlek 54 x 60 x 15 mm. Med batteri. (22-331 1 st) **Nr 24-643 125:–**



Timer. Quartzstyrd. 4-siffrig **LCD-display**. Inställningstid max 99 min. 99 sek. Lätt att ställa in. Ger signal efter nedräknad tid. Nedräkningen kan stoppas och startas på nytt. Magnet och klämma på baksidan för fastsättning. Stöd för placering på bord. Storlek 63 x 59 x 13 mm. Lev. med 1 st batteri 22-330. **Nr 34-2116 98:–**



LCD-timer med klocka och stoppur. 12 eller 24 timmars visning. 6-siffrig display med 10 mm höga siffror. Dubbla timers för nedräkning. Ger signal vid noll och visar sedan tiden. Nedräkningen kan avbrytas och återstartas igen från mellantiden. Drivs med 1 st batteri typ R6. Storl. 100 x 93 x 40 mm. **Nr 34-140 89:–**



LCD Världstids – väckarklocka med alarm samt timerfunktion 23 tim., 59 min. Med en omkopplare kan alla 24 tidszonerna inställas. Lokal tid samt inställd tidszon visas samtidigt, t.ex. tiden här – tiden i Hong Kong. Storlek ihopfällt 92 x 56 x 11 mm. Med batteri 22-330. **Nr 24-2148 149:–**

- BYGG SJÄLV DIN KLOCKA - med vårt breda klockprogram kan Du göra egna personliga klockor. Se våra sidor 265 - 281 med byggsatser, mekaniska urverk, urtavlor, visare, quartzverk, insticksverk m.m.

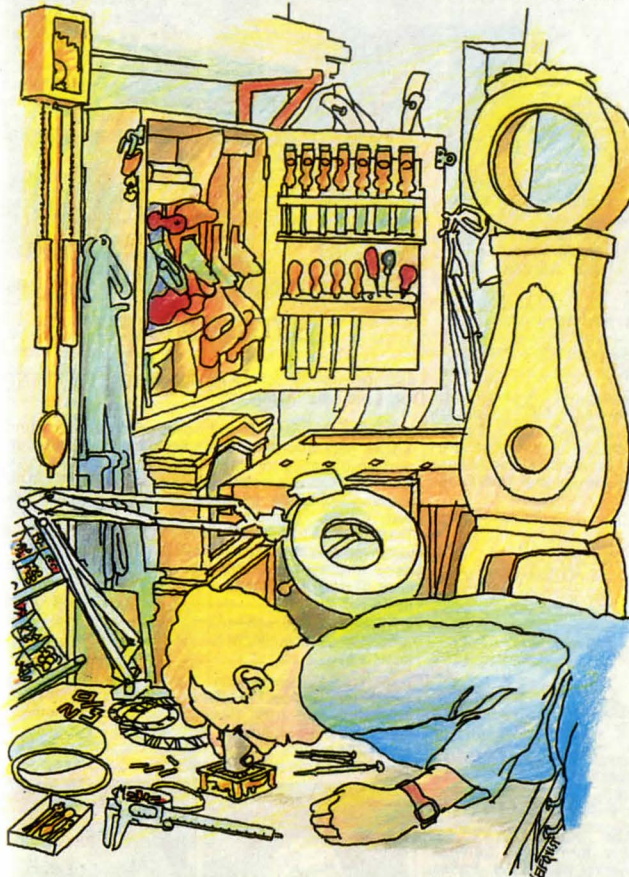

Pendelurverk för golv- och väggur. Med kyrktornslag som slår ett slag vid 15 min, två slag vid 30 min o.s.v. + heltimmeslag. Slaget kan stängas av. Uret har visare för sekund, dag, månad samt datum. Pendellängd 570 mm, taveldiam. 210 mm, romerska siffror. Verket storlek 140 x 140 x 130 mm. **44-3005 1750:–**

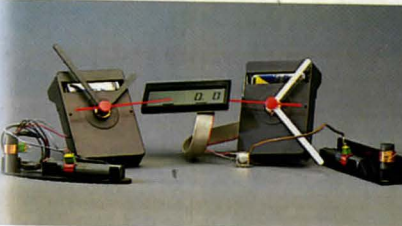

Radiokontrollerat quartzverk, styrs via radiosignal från Tyskland. Ger en exakt tidsangivelse. Ställer om vinter- och sommartid automatiskt, övrigt se sid ... För taveltjocklek 1-8 mm. Display visar datum och senast inkomna signal. Passande batter R14 medföljer ej (se sid 146). Lev. med tim-, min- och sekundvisare i svart och vit färg. **34-3006 Utan display 475:–**
34-3007 Med display 595:–



Sportklocka i ett elegant utförande. Analog/digital kalender med automatiskt månadskorrektion. Alarm, signal, stoppur, självlysande visare, chronograf, lyse. Boett med vridbar ring, diam. 43 mm. **24-2934 198:–**

BYGGSATSER



Ritning med arbetsbeskrivning till Moraklocka. Klockfodralet är uppbyggt av trälist, fiberplattor och plywood i avsikt att förenkla bygget men det kan givetvis byggas helt i trä för den som behärskar möbelsnickertechniken. Klockans totala höjd är 218 cm. Ritningen i skala 1:5 med endast huvudmått angivna. Passande verk är pendelverket 44-776, 1445 eller 1484, andra verk kan naturligtvis även användas. Färgplansch på ett par typer av dekorationsmålningar, en allmogemålning och en "herrska-målning". Noggrant utförd kommer denna klocka att bli en klenod som håller flera generationer.

- Nr 28-255 27:—
Spiksats som behövs vid bygget, såsom: 200 st dyckert, gängjärn, magnetlås och skruv.
 Nr 21-146 20:—

Byggsats till klockfodral i ovanstående moraklockmodell. Alla erforderliga detaljer av trälist, MFD-platta och plywood, samt gängjärn, lås, spik och skruv ingår i satsen som väger 19 kg. Trädetaljerna (utom pallbrådan) är sågade, borrarade och formade, varför endast ihopsättning och putsning med sandpapper fordras före ytbehandling och målning.

Nr 44-777 Pr sats 950:—

Kupiga och plana glas.

Nr	Form	Storlek	Pris
34-425	Runda kupiga	155 mm diam.	21:—
34-520	Runda kupiga	165 mm diam.	22:—
34-521	Runda kupiga	203 mm diam.	30:—
34-525	Runda kupiga	300 mm diam.	40:—
34-522	Runda kupiga	315 mm diam.	41:—
34-523	Plant glas	145 mm diam.	13:—



Ritning till väggur storlek ca höjd 60, bredd 19, djup 12 cm. Fullständiga detaljritningar och arbetsbeskrivning. Fodralet bygges av valfritt material.

- Nr 28-345 27:—
Byggsats till urfodral i typ som ovanstående. Alla erforderliga detaljer av 12 mm furuplywood samt profilerade lister av furu, samt 2 st knopp 31-534, 1 st 31-536, 1 st kupigt glas 34-425. Erforderlig spik, skruv, gängjärn och hakar. Trädetaljerna är sågade och borrarade enl. ritningen, varför endast ihopsättning och putsning med sandpapper erfordras. Utförlig arbetsbeskrivning medföljer byggsatsen. (Passande verk är 34-1480.)
 Nr 44-788 560:—



Ritning med arbetsbeskrivning till golvur i stjärnsundstypen. Klockans totala höjd är 197 cm. Ritningsskala 1:5 med endast huvudmått angivna. Passande verk är bl. a. 44-502, 776, 780 eller 1445. Materialet kan vara adelträ, fura eller spånskiva. Färgplansch på ett par typer av dekorationsmålningar medföljer.
 Nr 28-254 27:—
Spiksats med skruv, dyckert, förm. gängjärn och skruv som erfordras vid tillverkning av golvuret enl. ritning 28-254.
 21-148 39:—

BYGGSATSER

Satserna 44-777 och 44-785 i utförande för att tackmålas. Levereras utan glas.

Byggsats till golvursfodral i ovanstående stjärnsundmodell. Alla erforderliga detaljer såsom träfiberplattor, profilerad ramlist för huv, mellandel, fot dörr och "spegeln" på klockans nedre del, gerade och klara för hopsättning. Pallbråda, gängjärn, skruv och spik medföljer. Vikt 18,5 kg.

Trädetaljerna (utom pallbrådan) är sågade och borrarade, varför endast ihopsättning och putsning med sandpapper erfordras före målningen.

Glas till dörr och huv medföljer ej.
 Nr 44-785 Pr sats 995:—

Byggsats som föregående men synliga delar mahognifanerade samt ramlist av massiv mahogny.
 Nr 44-795 Pr sats 1920:—

Ramlistsats samma som i ovanstående byggsatser, består av profilerad ramlist som är avkapad i 16 långer passande till dörren, "spegeln" på klockans nedre del, fot mellandel och huv (ej gerade). Vikt 4 kg.

Nr 44-784 av furu Pr sats 295:—
 Nr 44-789 av massiv mahogny Pr sats 505:—



Urtavla av tjock kupad plåt. Diam. 32 cm, för 13 cm visare. Bottenfärg: Vit. Modell Moraklocka.
 Nr Siffertyp
 34-1555 Arabiska
 34-1556 Romerska
 Pr st 80:—
 Pr 10 st 679:—

Väggurs-byggsats, en klassisk modell i massiv mahogny. Satsen består av verk 44-1413, ett 8 dagars pendelverk, fabrikt Urgos. Verket har Bim-Bam slagverk med 3 klangstavar och slår hel- och halvtimme. Urtavla 34-1573, en elfenbensfärgad tavla med arab. siffror, visare typ A ingår även.
 Nr 44-2155 1195:—

MEKANISKA URVERK

WESTERSTRANDS svenska kvalitetsverk.



Skelettpendelur, med slag, på träsockel med glaskupa. Komplet byggatsats bestående av alla urverksdelar, verktyg, träsockel och glaskupa. Urverket är ett 8-dagars fjäderverk med mässingskugghjul, polerade mässingsbottnar och polerad pendel. Utsats urtavla med försilvrad siffering. Heltimmes-slag på polerad mässingsklocka. Utförlig bygganvisning medföljer. Storlek: höjd 29 cm, diam. 20 cm.
 Nr 44-1931 BYGGSATS Pris 925:—



Knopp av svarvad björk och putsad. Form enligt väggursritningen.
 Nr Storlek pr st
 31-534 31 x 50 mm 8:50
 31-536 45 x 75 mm 13:—

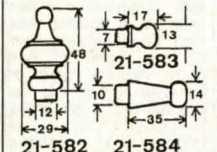

Dekorknopp av furu.
 Nr Pr st
 21-582 5:— 10 st 43:—

Knopp av furu.
 Nr Pr 10 st 100 st
 21-583 9:— 69:—

Hängarknopp av furu.
 Nr Pr 10 st 100 st
 21-584 10:50 85:—
 Mått enligt bild.

Byggsats till "Farfarsklocka" efter antik modell med utdragslåda. Storlek ca 18 x 10 x 25 cm. Komplet sats med alla delar profilerade, kapade och gerade, färdiga för montering och putsning. Kan lack-betsas i önskad färg. Quartz-urverk med tillbehör samt glas och handtag medföljer. Lim och batteri (R6) medföljer ej!
 Nr 34-993Pris 285:—



Golvursverk med tillbehör. Westerstrands välkända fabrikat. 8-dagars verk med grahamsgång. Slag på mässingskålar halv- och heltimme. Slipade bottnar av 2,5 mm mässing, mått 96 x 109 mm. Polerade tappar. Innehåll: verk, pendel 850 mm lång med 115 mm pendelskiva av mässing, två lod med mässinghylsor, lodkedjor, konsollskruvar, stoppringar för lodkedjan, konsolbrickor, visare av kraftig mässing längd 13 cm. Ett extra gediget svenskt verk med två års garanti.
 Nr 44-776 1195:—



Golvursverk, Westerstrands fabrikat, försedd med Bim-Bam slagverk med tre tonstavar i stället för skålar, övrigt samma urverk och tillbehör som 44-776. Pallbråda av stål. Två års garanti.
 44-780 1245:—

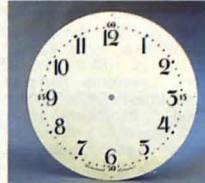

Urtavla av tjock kupad plåt. Diam. 32 cm. För Westerstrandsverk. Bottenfärg: Elfenben.
 34-1562 Arab. 112:—
 34-1558 Rom. 112:—

OBS! PENDELLÄNGD räknas från urtavlans centrum till pendelskivans centrum.
 GARANTITID för golvursverk är två år. Övriga urverk ett år. Expeditionsnotan gäller som garantisedel.
 Urtavla samma som ovanstående men dessutom försedd med bakstycke, stolpar och stift passande i fästhål på Westerstrands-verken.
 34-1565 Arab. 145:—
 34-1564 Rom. 145:—

Västtyska kvalitetsverk

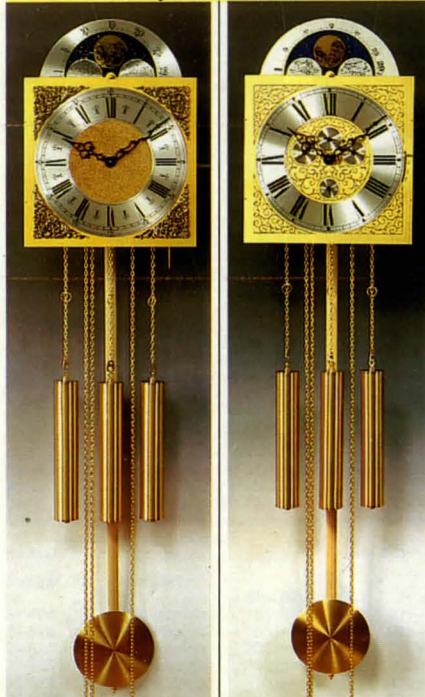

Golvursverk med Westminster-slag. 8-dagars pendelverk med tillbehör. Slår varje kvart på 5 klangstavar de olika Westminster-lagen. Verkbottnar av mässing. Pendel ca 850 mm lång bred trästav med 140 mm pendelskiva. 3 st 232 x 40 mm lodhyslor av mattborstad mässing (2 med blyfyllning, 1 med blyfyllning). Verket inbyggt i trälåda 185 x 235 x 100 mm. Levereras komplett med urtavla 280 x 375 mm med månfas-mekanisk delar skydds-lackerade. Vikt 11,5 kg.
Nr 44-502 2150:—

Golvursverk med slagverk omställbart för melodier: Westminster, St Michel och Whittington samt avstängning. Slag på 12 klangstavar. Uret visar även månfas, månad, datum, veckodag och sekund. Verket är helt i mässing. Pendel ca 820 mm med 140 mm pendelskiva i mattborstad mässing. 3 st 264 x 40 mm lodhyslor av borstad mässing (2 med järnfyllning, 1 med blyfyllning). Verkets storlek 120 x 120 x 150 mm, fastskruvat på pallbräda. Levereras komplett med urtavla 280 x 375 mm och visare. Alla mässingsdelar skydds-lackerade. Ett tekniskt avancerat urverk som passar erfarna urbyggare.
Nr 44-505 2450:—

OBS! ALLA PRISER INKL. MOMS



Kedja för gökur o. andra lodurverk. Tillverkad av polerad och zaponerad mässing.	Nr	Länkar pr dm	5 m
	21-332	22 st	29:—
	21-333	20 st	38:—
	21-334	15 st	47:—



Golv- och Vägguvsverk. 8 dagars pendelverk. 2 års garanti. Tyskt kvalitetsverk. Lodhyslor och pendelskiva av borstad mässing. Pendelskivans diam. 80 mm. Verket har Bim-Bam slagverk med tre klangstavar av trä med 115 mm pendelstäng till pendelskivans mitt ca 860 mm. Verket inmonterat i träfodral. Bredd 157, höjd 161 och djup 80 mm. Passande visare grupp H. Två års garanti.
Nr 44-1484 730:—

L = avståndet mellan visaraxel och pendelskivans mitt.



Visare. Figurfrästa av borstad mässing. Passar golvurverken 44-1412-44-1414, 44-1425 och 44-1445.

Nr	Längd	Pr par
24-1451	130 mm	38:—
24-1452	115 mm	37:—
24-1453	100 mm	36:—

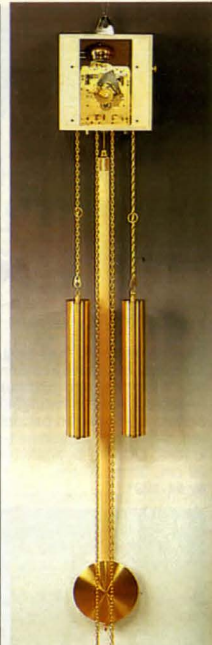

Pendelurverk för golv o. väggur. 8 dagars gångtid. Extra prima tyskt fabrikat. Slår hel- och halvtimme på två mässingsskålar (storlek 65/60 mm). Loden med borstade mässingshyslor 40 x 240 mm. Pendelstäng av trä med 115 mm pendelskiva av borstad mässing. Pendelns längd från visaraxeln till pendelskivans mitt ca 860 mm. Verket inmonterat i träfodral. Bredd 157, höjd 161 och djup 80 mm. Passande visare grupp H. Två års garanti.
Nr 44-1484 730:—

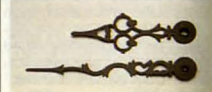

Visare "grupp H" passande golvurverket 44-1484.
Nr Längd Färg Pris
24-1124 80 Mäss. 11:—
24-1138 100 Mäss. 12:—
24-1139 115 Mäss. 14:—
24-1140 130 Mäss. 16:—
24-1125 80 Svart 9:—
24-1134 100 Svart 10:—
24-1135 115 Svart 11:—
24-1136 130 Svart 12:—

Till Westerstrands verk.
Nr Längd Färg Pris
24-1137 100 Svart 54:—

MEKANISKA URVERK



Pendelurverk för golv- och väggur. 8 dagars gångtid. Tyskt kvalitetsverk. Försett med Bim-Bam slagverk med tre klangstavar av brons som ger en mjuk melodisk klang. Hel- och halvtimmesslag. Pendelstäng av trä med 115 mm pendelskiva. Lodhyslor och pendelskiva av borstad mässing. Pendelns längd från visaraxelns mitt till pendelskivans mitt ca 860 mm. Verket är monterat i träfodral med måtten: bredd 200 mm, höjd 115 mm och djup 105 mm. Passande visare 24-1451, 24-1452, 24-1453. 2 års garanti.
Nr 44-1445 890:—



Pendelurverk för golv- och väggur. Kabeldrift med vevuppslag. Lod, pendel och pendelskiva i mässing. Pendellängd från visaraxel till pendelskivans mitt ca 830 mm. Urverket har sekundvisare och levereras komplett med plan vit urtavla diam. 320 mm) med svart tryck och visare. Urverket monteras på medföljande konsol. Verkets storlek 120 x 80 x 65 mm.
Nr Urtavla Pris
44-385 Arabisk 670:—
44-386 Romersk 670:—

Urtavlor av förmäss. aluminiumplåt 1 mm tjock, försilvrad sifferring med romerska siffror i svart färg, gjutna ornament i oxiderad kopparfärg. Extra stilliga urtavlor. Tavla 34-268 är utan överdel, sifferingen av mässing. Passande visare ca 75, 100, 115 och 130 mm långa.
Nr Storlek Pr st
34-265 20 x 26 cm 155:—
34-266 25 x 33 cm 205:—
34-267 28 x 37,5 cm 215:—
34-268 25 x 25 cm 185:—



Pendelverk för väggur, med 14-dygns fjäderverk. Slår hel- och halvtimme på en 10 cm rund stål fjäder som ger en vacker gammal klockklang, s.k. rundgong. Emaljerad vit tavla med svarta visare och svarta romerska siffror. Pendel med pendelskiva av mässing. 63 mm i diameter, utom 34-1482, 34-1483 och 34-1485 som har 80 mm pendelskiva. Verkets storlek 9 x 12 cm, djup 9 cm som är justerbart. Taveldiameter 150 mm.

Nr	Pendellängd	Pris
34-1479	170 mm	555:—
34-1480	210 mm	560:—
34-1481	250 mm	565:—
34-1482	265 mm	575:—
34-1483	320 mm	580:—
34-1485	350 mm	585:—
34-1486	390 mm	590:—

Pendelverk lika ovanstående men med 120 mm urtavla.
Nr Pendellängd Pris
34-1471 120 mm 530:—
34-1472 170 mm 535:—



Kerubdekor i gjuten mässing. Mått 78 x 40 mm.
Nr 24-2124 21:—
Hörndekor i gjuten mässing. Mått 60 x 60 mm. Förp. 4 st.
24-2123 Pr/förp 65:—



Pendelverk för väggur. 8-dagars verk med kabeldrift för gångverket och uppdragsfjäder för slagverket. Urtavlan emaljerad med svarta metallvisare. Diam. 20 cm. Verkets storlek 12 x 16 x 8 cm. Pendellängd 58 cm. Lyrapendel med 14 cm lins. Omställbart för melodier: Westminster, St Michel och Whittington samt avstängning. Vikt 8 kg.
Nr 44-1847 1390:—

KÖPINFORMATION SE SID 300



Urtavla, av mässing lika som till ovanstående pendelverk. Diam. 150 mm. (Ej uppdragshål.)
Nr Urtavla Pris
34-871 Rom. 98:—
34-872 Arab. 98:—
Passande visare för quartz-verk. Svart 63 mm. Par 8:—
24-1625

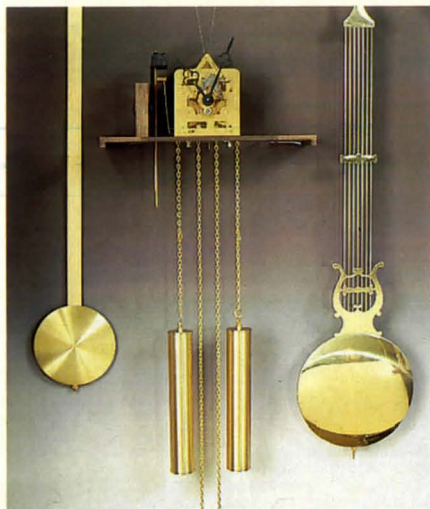

Golv- och väggursverk. 8 dagars pendelverk. Ett tyskt kvalitetsverk försett med Bim-Bam slagverk med tre klangstavar av brons. Hel- och halvtimmesslag. Pendelns längd 102 cm. (Slagtal 60/min.) Lod med polerade mässingshylsor. Verket monterat på pallbräda av trä, bredd 34 cm. Visare till 280 mm urtavla medföljer. Urverkets mått: bredd 105, höjd 133, djup 85 mm. Vikt 7 kg. Utan pendel och tavlva. **Nr 44-496 795:--**

Passande pendlar:
Pendel med trästav och 140 mm polerad mässingslins. **Nr 44-498 82:--**
Lyrapendel med 200 mm polerad mässingslins. **Nr 44-497 345:--**

1978

Årtalssiffror 66-8. Ett mönsterblad med alla siffror i tre olika stilar och två storlekar som passar till årtalet på moraklockan m.m. Sändes med order gratis vid beställning.



Golv- och väggursverk. Kraftigt 8-dagars mässingsurverk med Bim-Bam slag på bronsstänger, inmonterat i träfoder, träpendelstav med pendelskiva av mässing, mässingslod med järnvikler, blankpolerade mässingsvisare (130 mm). Pendellängd ca 86 cm, träfodrets mått 200 x 115 x 105 mm. **Nr 44-2130 Pris 690:--**



Pendylverk. 14 dagars gång med hel- och halvtimmesslag på klocka. 10-kuggade drivare av hårt stål. Verkbottnar av 1,5 mm tjock mässingplåt i storl. 95 x 117 mm. Elfenbensfärgad urtavla med romerska eller arabiska siffror. Frontreglering. Visare av mässing. Halvmassiv glastring av polerad mässing, 175 mm i diam. och kupigt glas. Verkets djup 85 mm. Avstånd från visar-centrum till pendelskivans centrum 145 eller 165 mm. Ett gediget pendelverk av förnämsta tyska tillverkning.

Nr	Urtavla	Pendelavstånd	Pris
34-196	Arabisk	145 mm	595:--
34-197	Romersk	145 mm	595:--
34-198	Arabisk	165 mm	605:--
34-206	Romersk	165 mm	605:--



Passande urtavlor till byggsats 44-785 (golvur av stjärnsundstyp) är 34-267 och 34-975 dessa passar dock ej till Westerstrand urverk.



Urtavla av 0,8 mm mäsingeloxerad aluminium med vit siffrering och screen-tryckt trefärgsdekor. Passande visare 88 resp. 115 mm.
 Nr Storlek mm Pris
 34-863 250 x 330 87:--
 34-864 280 x 375 97:--

Urtavla lika föregående men utan överbåge.
 34-861 250 x 250 83:--
 34-862 280 x 280 94:--

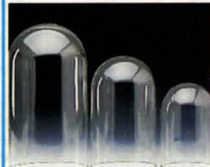

Glaskupol för årsur m.m.
 Nr Storl. Pris
 34-1551 105 x 153 65:--
 34-1552 118 x 200 73:--
 34-1553 142 x 260 93:--
 (Lämpligt miniväxthus).

Urtavla av mässing med stilig ornament. Försilvrad siffrering, 25 cm. diam. med svarta rom. siffror. Tavlan är på baksidan försedd med kuggghjul och mekanismer så att månen visar sina faser. Vikt 1,2 kg. Passande visare 115 mm. långa. Passar pendelverk 1414, 1425, 1445.
 34-962 25 x 25 x 33 cm. 620:--
 34-975 28 x 28 x 37,5 cm. 650:--
 34-976 28 x 28 x 37,5 cm. Passar verk 44-1484 och 44-506. 650:--

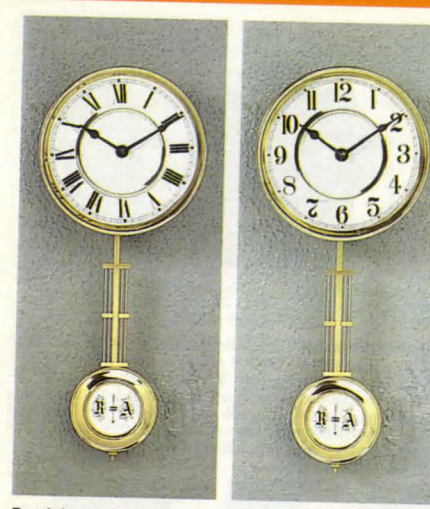

Pendelverk för väggur. Med elektroniskt quartzslagverk, Westminsterslag. Pendellängd 240 mm (från urtavlans mitt till pendelskivans mitt) går att korta. Urtavla 150 mm. Inbyggnadsdjup 50 mm. Passande batteri R14 (medföljer ej).

Nr	Urtavla	Pris
44-2146-1	Rom. tavla	395:--
44-2146-2	Arab.tavla	395:--



Taveldekor "Tempus Fugit", av metalliserad plast i mässingfärg. Storlek 135 x 65 mm. **Nr 24-413 24:--**

Hördekor av metalliserad plast. Dekorativa. Storlek 80 x 80 mm. Sats om 4 st. **Nr 24-412 Pr sats 28:--**

Hörnbeslag av bronserad mässingplåt, vackert ornamenterade, storlek 60 x 60 mm. Sats om 4 st. **Nr 24-469 Pr sats 25:--**



Gökur i den gamla goda schwarzwalddkvaliteten. Med tonfjäderslag o. gök som ropar halv- och heltimme. Prima mässingverk med säker gång. Vackert och djupt skulpterat framsida. Höjd 30 cm. 1-dygns verk. **Nr 34-462 480:--**



Viktattrapper av blankpolerad mässing m 4 kedjor 23 och 90 cm långa. Längd Diam.
 Nr mm mm Pr par
 24-1742 100 32 92:--
 24-1743 130 32 95:--
 24-1744 192 40 105:--

BATTERIURVERK



QUARTZVERK

HERMLE quartzverk med elektroniskt slag. Omkopplare med två valfria melodier BIM-BAM och WESTMINSTER-SLAG. Naturtroget ljud som återges över en högtalare, ljudstyrkan kan regleras. Slaget kan, om så önskas, automatiskt sänkas under natt (nattautomatik). Verkets storlek 108 x 81 x 27 mm. Högtalare 65 mm diam. urverk och pendelmekanism fungerar oberoende av varandra. Pendellängd upp till 750 mm. Max. pendelvikt 120 gram.

Nr	För tavla	Pr st	10 st
Med slag och pendelmekanism	34-1839 5-7 mm	298:--	2590:--
Med slag och pendelmekanism	34-1840 10-12 mm	298:--	2590:--
Med slag utan pendelmekanism	34-1843 5-7 mm	268:--	2335:--
Med slag utan pendelmekanism	34-1844 10-12 mm	268:--	2335:--

Passande batteri R14, lev utan pendel och batteri.

BIM-BAM slår hel och halvtimme. Halvtimme "BIM-BAM" och heltimme timtalet med "BIM-BAM".
WESTMINSTER slår varje kvart. Första kvarten ¼ av melodin, halvtimme ½, tre kvart ¾ och heltimme hela Westminstermelodin samt timtalet.

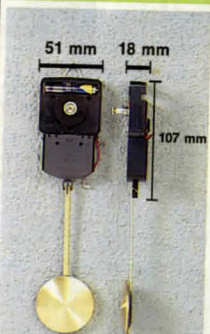

Batteri GPI R6
32-3470 4-pack 9:90

Quartz-verk med pendel. Verkets storlek 100 x 60 x 18 mm. Passar alla visare grupp N. Pendellängden kan avkortas. Utan batteri (R6).

Nr 34-945 med 16 cm pendel. Pendelskivan 50 mm diam. Pr st 95:-- , 10 st 795:--

Nr 34-946 med 43 cm pendel. Pendelskivan 80 mm diam. Pr st 98:-- , 10 st 849:--



19:--

Filsats med 6 olika nålfilar med plastskäft i etui. Längd med skaft 17 cm.
20-3965 19:--

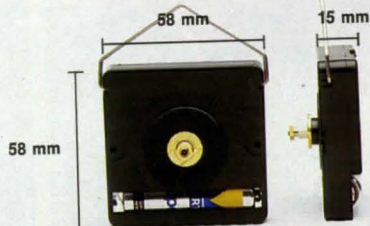

JUNGHANS kvalitetsverk

Quartz-verk Ett extra tunt urverk, endast 15 mm. Det lilla batteriet räcker 1 år med max. tidavvikelse 60 sek. pr år. Verkets storlek 58 x 58 x 15 mm. Vikt 30 g. Centrumfastsättning med mutter och axel för 2-4, 5-7 eller 10-12 mm tjock tavla. Levereras utan visare. Visarserie N och sekundvisare 24-414 passar. Utan batteri. (R6 passar).

Nr 34-1300 För tavla: 2-4 mm
34-1301 5-7 mm
34-1322 10-12 mm
Pris pr st 33:50
10-förpackning av samma nr 295:—
Partipris (inkl moms):
100-förp. 2395:—

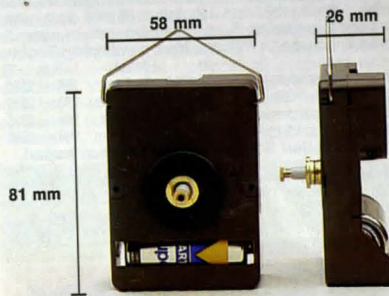

Quartz-verk, av förstklassigt västtyskt fabrikat med absolut precision. Storlek 58 x 81 x 26 mm. Enhälsfasta-sättning. Passande visare: "grupp N" och passande batteri R14 medf. ej.

Nr 34-1845 För tavla 5-7 mm Pr st 470:—
34-1846 10-12 mm 53:— 470:—

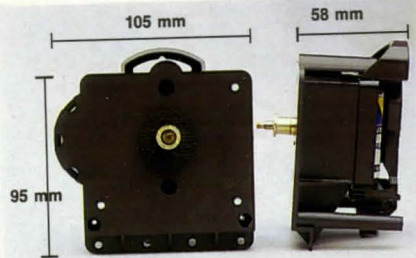
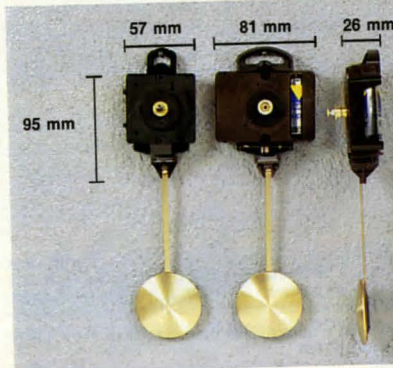

Quartz-pendelverk med centrumfastsättning. Kan även fästas med skruv i fästhål på både fram och baksidan. Samma pendelmekanism som på ovanstående nr 34-1030. Pendelupphängningen är 43 mm bakom verkets framkant. Storlek 95 x 105 x 58 mm. För taveljocklek 9-15 mm. Levereras utan visare (grupp N passar) och utan pendel. Passande batteri R6.

Nr 34-1062 Pris pr st 108:—
10 st 920:—

Quartz-pendelverk med samma yttermått och verkhöje som föregående, men verket är även försett med elektroniskt Westminsterstagverk. (Kan avstängas). Levereras utan visare och utan pendel. För taveljocklek 9-15 mm. Passande batteri R6.

Nr 34-1063 Pris pr st 240:—
10 st 2040:—

Batteri VARTA alkal. LR6 32-2214 4-pack 21:50

Pendeltillsats som förvandlar vanliga batteriurverk till pendelurverk. Passar att skrivas direkt på ett batteriverk och har enbart till uppgift att hålla pendeln i svängning. Påverkar inte urets gång och därför kan pendeln kortas efter behag. Längd 33 cm, pendelskiva 7 cm. Tillsatsen är transistorstyrd och gångtiden är ca 1 år pr batteri. Batteri (R6) medföljer ej.

Nr 34-2154Pris 73:—

Quartz-pendelverk med centrumfastsättning. Har en oberoende pendelmekanism med lugn pendelrörelse. Levereras utan visare (grupp N passar) och utan pendel. Välj pendel på sidan 247.

Verkets storlek 95 x 26 mm. Max. pendellängd 600 mm. Passande batteri R6.

Nr	För taveljocklek	Pr st	10 st
34-1030	4-7 mm	75:—	675:—
34-1031	10-12 mm	75:—	675:—

Nr	För taveljocklek	Pr st	10 st
34-1032	4-7 mm	215:—	1830:—
34-1033	10-12 mm	215:—	1830:—

Kraftigare verk med storlek 95 x 81 x 26 mm. Max. pendellängd 750 mm. Max. pendelvik 120 gram. Passande batteri R14.

Nr	För taveljocklek	Pr st	10 st
34-1841	5-7 mm	79:—	695:—
34-1842	10-12 mm	79:—	695:—

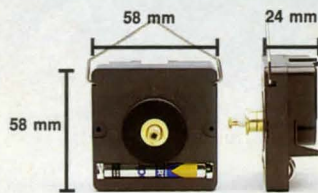

Musik-quartzverk. Till ett standard quartzverk är kopplat ett elektroniskt musikverk som spelar en kort melodi varje timme (Westminster). Med avstängningsknapp för melodiverket. Verkets storlek: 58 x 58 x 24 mm. Levereras utan visare (grupp N passar). Passande batteri R6 (32-2311).

Nr	Pr st	10 st
34-940	163:—	1454:—

BAKLÄNGES-VERK

Quartz-verk med baklänges gång för skämt- och spegelklockor. Levereras med visare 70 mm men utan batteri. (R6).

34-644 för 1-4 mm tavla.
34-645 för 6-8 mm tavla.
Pris pr st 44:—
Pr 10 st 375:—

Nr 34-719 Pr st 55:— 10 st 465:—
(10 st av samma nr.)

Urtavla till "baklänges" klockverk. Med mässingram och kupigt glas. Diam. 170 mm.

Nr 34-719 Pr st 55:— 10 st 465:—



Passande pendlar till quartz-pendelverk

Nr	Längd	Pendellins	Utförande	Pr st	10 st
A 34-1034	11 cm	42 mm diam.	Polerad mäss.	16:—	135:—
B 34-1035	14 cm	55 mm diam.	Borstad mäss.	16:—	135:—
B 34-1028	25 cm	55 mm diam.	Borstad mäss.	17:—	143:—
C 34-1036	36 cm	70 mm diam.	Borstad mäss.	18:—	153:—
D 34-1060	20 cm	55 mm diam.	R + A pendel	66:—	562:—
D 34-1037	32 cm	80 mm diam.	R + A pendel	70:—	598:—
E 34-1038	30 cm	55 mm diam.	Tenn-imitation	32:—	268:—
F 34-1029	34 cm	80 mm diam.	Lyrpendel	66:—	566:—
G 44-1061	65 cm	80 mm diam.	Trästav	39:—	347:—

Längden mätt från visaraxeln till pendelskivans centrum.



Visare passande alla verk på sid 251-252. Levereras i sats om tim- och minutvisare. Måtten anger längden på minutvisaren. 10 % rabatt vid köp av 10-förp. av samma nummer.

Visare "grupp N" passande quartzurverken.

Visare av metall.

Nr	Längd	Färg	Form	Par
24-1298	46	vit	A	9:—
24-1302	46	sv.	A	9:—
24-1303	46	mäss.	A	10:—
24-1617	50	sv.	A	10:—
24-1618	50	mäss.	A	11:—
24-1307	60	sv.	A	10:—
24-1308	60	mäss.	A	11:—
24-1309	69	sv.	A	10:—
24-1310	69	mäss.	A	11:—
24-1311	76	sv.	A	10:—
24-1312	76	mäss.	A	11:—
24-1619	80	sv.	A	12:—
24-1620	80	mäss.	A	13:—
24-1313	88	sv.	A	12:—
24-1315	88	mäss.	A	13:—
24-1621	95	sv.	A	12:—
24-1622	95	mäss.	A	13:—
24-1316	100	sv.	A	12:—
24-1317	100	mäss.	A	13:—
24-1623	120	sv.	A	13:—
24-1624	120	mäss.	A	14:—
24-1281	70	sv.	B	6:—
24-1282	70	vit	B	6:—
24-1285	80	sv.	B	6:—
24-1286	80	vit	B	6:—
24-1318	100	sv.	B	7:—
24-1326	100	mäss.	B	8:—
24-1327	140	sv.	B	11:—
24-1328	140	mäss.	B	13:—

Visare av svart plast.



Visare av metall.

24-1294	75	sv.	C	11:—
24-1295	75	mäss.	C	13:—
24-1296	85	sv.	C	11:—
24-1297	85	mäss.	C	13:—
24-1625	63	sv.	D	8:—
24-1627	70	sv.	D	8:—

Sekundvisare av plast passande ovanstående urverk. Svart vit eller röd.

Nr 24-414 Pr st 1:90
10 st 13:50



Visare av plast.

24-1626	65	sv.	E	3:50
24-1043	90	sv.	E	3:90

24-1045	67	sv.	F	3:50
24-1046	67	vit	F	3:50
24-1059	67	röd	F	3:70
24-1047	80	sv.	F	3:50
24-1048	80	vit	F	3:70
24-1054	92	sv.	F	3:80
24-1049	110	sv.	F	4:50
24-1050	110	vit	F	4:50



Visare av metall.

24-1259	120	sv.	G	9:50
24-1260	120	mäss.	G	11:—
24-1261	103	sv.	H	11:—
24-1262	103	mäss.	H	15:50

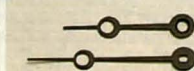

Visare av metall.

Nr	längd	Färg	Par
24-2136	88	sv.	6:50
24-2137	88	mäss.	9:—
24-2138	80	sv.	8:—
24-2139	80	mäss.	10:—
24-2140	65	sv.	6:—
24-2141	65	mäss.	9:—
24-2142	46	sv.	6:50
24-2143	46	mäss.	7:50

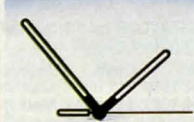

Visare av metall, svart.

Nr	Pr, par
24-2065	65 mm 7:50
24-2066	77 mm 8:—
24-2067	85 mm 8:80
24-2068	92 mm 9:50

Sekundvisare

Nr	Pr/st
Nr 24-2069	65 mm 4:70



Sekundvisare av plast. Finns i svart, vit eller röd.

Ange färg.

Nr	längd	Pr/st	Pr/10
24-3132	50	1:50	12:50
24-3133	60	1:50	12:50
24-3134	70	1:50	12:50

URTAVLOR



Sifferringar av rundslipad och eloxerad aluminium. Siffror i arabisk stil.

Nr	dia. utv./inv.	Passande visare	Färg	Pr/st	Pr/10
34-2070	109/55	50	silver	19:-	153:-
34-931	155/94	69	silver	21:-	170:-
34-932	174/100	80	silver	33:-	268:-
34-2071	190/106	88	silver	35:-	281:-
34-2072	203/127	100	silver	38:-	298:-
34-2073	248/150	120	silver	41:-	328:-
34-2074	109/55	50	guld	19:-	153:-
34-934	155/94	69	guld	21:-	170:-
34-2075	174/100	80	guld	33:-	268:-
34-2076	190/106	88	guld	35:-	281:-
34-2077	203/127	100	guld	38:-	298:-
34-2078	248/150	120	guld	41:-	328:-

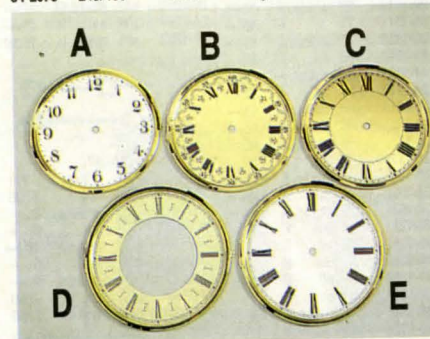

URTAVLOR med kupigt glas och polerad ring av mäs-sing med gångjärn.

Nr	Diam.	Tavelfärg	Siffror	Typ	Visare
34-1550	113 mm	Matt vit	Rom.	E	46 mm
34-1389	113 mm	Matt vit	Arab.	A	46 mm

Pris pr st 63:-, 10 st 525:-

Nr	Diam.	Tavelfärg	Siffror	Typ	Visare
34-1390	147 mm	Vit	Rom.	B	50 mm
34-1391	147 mm	Elfenben	Rom.	B	50 mm
34-1392	147 mm	Vit	Arab.	A	50 mm

Pris pr st 73:-, 10 st 615:-

Nr	Diam.	Tavelfärg	Siffror	Typ	Visare
34-1561	172 mm	Matt vit	Rom.	B	69 mm
34-1585	172 mm	Matt vit	Arab.	A	69 mm
34-1393	172 mm	Matt vit	Rom.	C	69 mm
34-1554	172 mm	Mässing	Rom.	C	69 mm

Pris pr st 79:-, 10 st 670:-

Nr	Diam.	Tavelfärg	Siffror	Typ	Visare
34-339	187 mm	Elfenben	Rom.	D	76 mm
34-1394	187 mm	Vit	Rom.	E	76 mm
34-1573	187 mm	Elfenben	Arab.	A	76 mm
34-1395	187 mm	Vit	Arab.	A	76 mm

Pris pr st 79:-, 10 st 670:-

Nr	Diam.	Tavelfärg	Siffror	Typ	Visare
34-340	260 mm	Elfenben	Rom.	D	115 mm
34-1396	260 mm	Vit	Arab.	A	115 mm

Pris pr st 167:-, 10 st 1469:-



Sifferringar av rundslipad och eloxerad aluminium. Siffror i romersk stil.

Nr	dia. utv./inv.	Passande visare	Färg	Pr/st	Pr/10
34-921	109/55	50	silver	19:-	153:-
34-923	155/83	69	silver	21:-	170:-
34-925	174/90	80	silver	33:-	268:-
34-927	190/94	88	silver	35:-	281:-
34-929	203/100	100	silver	38:-	298:-
34-264	248/127	120	silver	41:-	328:-
34-922	109/55	50	guld	19:-	153:-
34-924	155/83	69	guld	21:-	170:-
34-926	174/90	80	guld	33:-	268:-
34-928	190/94	88	guld	35:-	281:-
34-930	203/100	100	guld	38:-	298:-
34-2079	248/127	120	guld	41:-	328:-

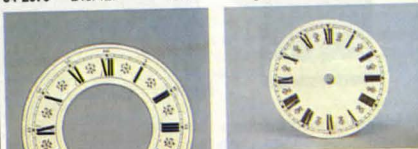

Urtavla av alum.plåt diam. 11 cm. (För visare nr 24-1617).

Nr	Pr st	10 st
24-1012	11:50	98:-

Sifferringar av aluminium lackerade i antikvit bottenfärg.

Nr	Diam	För visare	Pr st	10 st
24-1013	150 mm	69 mm	15:50	129:-
24-1014	180 mm	85 mm	22:50	198:-
24-1015	205 mm	95 mm	27:50	248:-



Urtavla av antikbehandlad kopparplåt 1,0 mm tjock, diam. 205 mm, med sifferr och ornament i relief. En sober tavla, för 95 mm visare.

Nr 34-1747 132:-

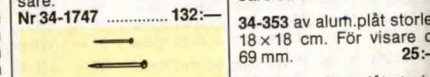

Stift för fäste av sifferring m.m. Mässingfärg. Förp. 100 st.

Nr	Längd	Pr förp
24-797	11 mm	3:-
24-793	16 mm	3:50

34-355 av alum.plåt storlek 20 x 20 cm. För visare 76 mm. 28:-

34-354 av alum.plåt storlek 28 x 28 cm. För visare 103 mm. 42:-



Siffersats, komplett till urtavla. Av slipad och polerad mässing med zapon-lackerad yta, som bibehåller glansen. Godstjocklek 1,5 mm. Höjd 20 mm.

Nr	Pr sats	10 sats
24-1583	49:-	435:-

D:o svartlackerade

Nr	Pr sats	10 sats
24-1584	49:-	435:-

Siffersatser av guldglass- eloxerat plastmaterial.

Nr	Höjd	Pr sats
24-167	17 mm	46:-
24-168	28 mm	55:-
24-169	35 mm	58:-

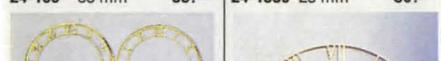

Sifferring av profilpressad mässingplåt. Diam.: arabiska 183 mm, romerska 176 mm. (Passande visare 85, respektive 80 mm.)

Nr	Siffror	Pr st	10 st
34-635	Arabiska	35:-	298:-
34-625	Romerska	37:-	320:-

D:o Svarteloxerade.

Nr	Pr st	10 st
34-636	Arabiska	37:-
34-637	Romerska	37:-

Sifferring av etsad och polerad mässing. Diam. 142 mm för ca 70 mm visare.

Nr	Pr st	10 st
24-1613	Pol. mässing	77:-
24-1615	Svartoxiderad	77:-



Urtavla av alum.plåt eller självhäftande plast. Svarta arabiska siffror på vit botten. Storlek 18 x 18 cm. För visare ca 69 mm.

Nr	Pr st	10 st
34-352	Alum.	28:-
34-411	Plast	12:-

Sifferring i svart plast. Diam. 162 mm för 70 mm visare.

Nr	Siffror	Pris
34-696	Arabiska	16:-
34-697	Romerska	16:-

Sifferring som föregående men mässingfärgad plast.

Nr	Siffror	Pris
34-301	Arabiska	22:-
34-302	Romerska	22:-

Tavelhörn av plast 33 x 33 mm medföljer.

Batteri GPI R6 32-3470 4-pack 9:90

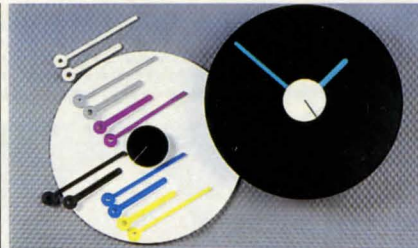

Urtavla av plast. Diam. 169 mm. Svart eller vit. Angefärg. Nr 34-2144 Pr/st 16:50 Pr/10 137:-

Visare av plast. Färg svart, vit, gul, cerise, blå, turkos och grå. Angefärg. Nr 24-2145 längd 78 mm Pr par 2:80 10 par 21:50

Sekundskiva av plast. Färg svart eller vit. Angefärg. Nr 24-3135 Diam. 36 mm Pr/st 5:- Pr/10 40:-

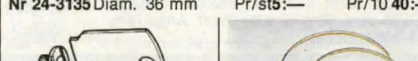

Nyckel av 1 mm tjock stålplåt. Användes vid fästsättning av batteriverken på urtavlan. Storlek 5 x 3 cm. Nr 24-442 4:-

Urtavla av aluminium guldfärgad med vit sifferring och präglat ornament. Storlek 112 x 112 mm. För 46 mm visare. Nr 24-270 Pr st 21:- 178:-

Urtavla av aluminium guldfärgad med vit sifferring och präglat ornament. Storlek 112 x 112 mm. För 46 mm visare. Nr 24-270 Pr st 21:- 178:-

Urtavla av aluminium guldfärgad med vit sifferring och präglat ornament. Storlek 112 x 112 mm. För 46 mm visare. Nr 24-270 Pr st 21:- 178:-

Urtavla av aluminium guldfärgad med vit sifferring och präglat ornament. Storlek 112 x 112 mm. För 46 mm visare. Nr 24-270 Pr st 21:- 178:-

Urtavla av aluminium guldfärgad med vit sifferring och präglat ornament. Storlek 112 x 112 mm. För 46 mm visare. Nr 24-270 Pr st 21:- 178:-

Urtavla av aluminium guldfärgad med vit sifferring och präglat ornament. Storlek 112 x 112 mm. För 46 mm visare. Nr 24-270 Pr st 21:- 178:-

Urtavla av aluminium guldfärgad med vit sifferring och präglat ornament. Storlek 112 x 112 mm. För 46 mm visare. Nr 24-270 Pr st 21:- 178:-

Urtavla av aluminium guldfärgad med vit sifferring och präglat ornament. Storlek 112 x 112 mm. För 46 mm visare. Nr 24-270 Pr st 21:- 178:-

Urtavla av aluminium guldfärgad med vit sifferring och präglat ornament. Storlek 112 x 112 mm. För 46 mm visare. Nr 24-270 Pr st 21:- 178:-

Urtavla av aluminium guldfärgad med vit sifferring och präglat ornament. Storlek 112 x 112 mm. För 46 mm visare. Nr 24-270 Pr st 21:- 178:-

Urtavla av aluminium guldfärgad med vit sifferring och präglat ornament. Storlek 112 x 112 mm. För 46 mm visare. Nr 24-270 Pr st 21:- 178:-

Urtavla av aluminium guldfärgad med vit sifferring och präglat ornament. Storlek 112 x 112 mm. För 46 mm visare. Nr 24-270 Pr st 21:- 178:-

Urtavla av aluminium guldfärgad med vit sifferring och präglat ornament. Storlek 112 x 112 mm. För 46 mm visare. Nr 24-270 Pr st 21:- 178:-

Urtavla av aluminium guldfärgad med vit sifferring och präglat ornament. Storlek 112 x 112 mm. För 46 mm visare. Nr 24-270 Pr st 21:- 178:-

Urtavla av aluminium guldfärgad med vit sifferring och präglat ornament. Storlek 112 x 112 mm. För 46 mm visare. Nr 24-270 Pr st 21:- 178:-

Urtavla av aluminium guldfärgad med vit sifferring och präglat ornament. Storlek 112 x 112 mm. För 46 mm visare. Nr 24-270 Pr st 21:- 178:-

12:-

Kulspetspennor med stålinfattad kula. Blå bläckfärg. Förp. 10 st. 26-650Pr/ft 12:-

Radiokontrollerat quartzur som styrs av atomuret i Braunschweig Väst-Tyskland (gångnoggrannhet ± 1 sekund på 1 miljon år). Uret behöver aldrig ställas eller justeras ex. sommardid - vintertid ställs automatiskt. Urverket innehåller en radiomottagare som avkodar tids-signalen och justerar. Sändarens räckvidd är ca: 2000 km d.v.s. norr om Umeå är den ej tillförlitlig. Urverket har också ett noggrant kalibrerat quartzverk med 32 kHz svängningar som sköter driften. Batt.livslängd ca 3 år, batteri 1 st LR14 medföljer ej (se sid 146). Klockan finns i bords- och väggursmodell.



Väggur med digital display som visar dag, datum, månad samt indikerar senast mottagna radiosignal. Ø265 mm. Färg vit eller svart. **Ange färg.**
34-2063Pris 1095:—



Väggur med tydliga siffror. Extra stor diameter, 270 mm. Färg vit.
34-3009 775:—



Bordsur med display. Mått 190 x 140 mm. Färg vit eller svart. **Ange färg.**
34-3008 995:—



Radiokontrollerad väckarklocka, analog tidvisning med självlysande siffror och visare. Väckningstid, datum och sekunder i digital visning. Väckningstid med 24 tim. avstängning. Mått 90 x 83 x 95 mm. Färg vit eller svart. **Ange färg.**
34-2963 495:—



Väggur i äkta porslin med blommotiv. Diam. 245 mm. Passande batteri LR 6 medföljer ej (se sid 146).
34-3010 298:—
34-3011 298:—



Väggur med japanskt quartzverk. Plastram diam. 250 mm. Batteri LR 6 medföljer ej (se sid 146).
34-3000 Svart 59:—
34-3001 Vit 59:—



Väggur i keramik med blommor i relief. Quartzverk. Passande batteri LR 6 medföljer ej (se sid 146).
34-2966 169:—



Väggklocka. Storlek 24 x 29 cm. Oval med blomdekor.
Nr 34-1858 79:—



Väggklocka. vattentät. Diam. 170 mm. Lämplig för våtutrymmen, båtar. Färg: vit plast. Passande batteri R6, medföljer ej.
Nr 24-2125 98:—



Väggklocka. Storlek 24 x 25 cm. Svart ram, vit tavla.
Nr 34-1855 79:—



Väckarklocka oval form med arabiska siffror, vit tavla och guldfärgad ram. Mått 105 x 80 mm. Batteri R6 medföljer ej.
Nr 34-2886 98:—

Väckarklocka rektangulär form med romerska siffror, vit tavla och guldfärgad ram. Mått 105 x 77 mm. Batteri R6 medföljer ej.
Nr 34-2887 98:—



Väckarklocka med quartzverk. Självlysande visare, tydlig väckningssignal. Batteri LR 6 medföljer ej (se sid 146). Mått 62 x 60 x 32 mm. Färg vit eller svart. **Ange färg.**
34-2960 55:—

Reseväckarklocka med quartzverk. Självlysande visare, tydlig väckningssignal, uppfällbart skydd för urtavlan. Batteri LR 6 medföljer ej (se sid 146). Mått 73 x 65 x 31 mm. Färg vit eller svart. **Ange färg.**
34-2961 69:—



Väckarklocka med quartzverk. Väckningssignal med Crescendo och repetition var 4:e min. max 25 min. Självlysande visare. Batteri LR 6 medföljer ej (se sid 146). Färg vit eller svart. **Ange färg.**
34-2962 95:—



49:—

Väckarklocka. En gammal modell som åter blivit populär. Prima mässingverk. Kraftig signal på två klockor. Höjd 15 cm.
Nr 34-1930 49:—



Årsur med quartzverk. Dekorativ rotorpendel och kupa av glas. Tavla med romerska siffror. Batteri LR 6 medföljer ej (se sid 146).

Nr	Storlek cm	Pris
34-2964	10 x 16	149:—
34-2965	15 x 22	169:—
44-1933	20 5 30 med äkta mänfas	298:—



Stoppur i kromboett.



Stoppur. Visaren går ett varv per 30 sek. Graderad i 10-dels sekunder. Minutvisare 15 min.
24-803 349:—

Projektorklocka. En batteridrivna quartz-väckarklocka med vanlig ställbar väckning med signal. Dessutom är klockan utrustad med en inbyggd bildprojektor som vid mörker, om man trycker på tangenten på översidan, projicerar i taket vad klockan är (t.ex. 02.35) med stora tydliga siffror. Ingen störs i sovrummet av det svaga ljuset, som stänger av sig självt efter en minut.
Nr 34-1912Pris 175:—
Passande batterier: 3 st R6, medföljer ej.

Schweiziska stoppur:
Stoppur i hårdplastboett med fjädrande bärräm. Knapp för start, stopp och nollställning.



BAKLÅNGES-KLOCKAN

Väggur med quartz-verk som går BAKÅT men ändå visar exakt tid. En "kul grej" till att skoja med vännerna. Diam. 26 cm. Utan batteri, 1 st 32-2322.
Nr 34-573 129:—

Stoppur. Visaren går ett varv på 60 sekunder. Graderad 1/5 sek. Minutvisare 30 min.
24-799 385:—



Stoppur. Visaren går ett varv på 30 sekunder. Graderad 1/10 sek. och en 15-minuterstavla.
24-798 385:—

ARMBANDSUR



Armbandsur analog/digital med kalender. Automatisk månadskorrektion, alarm, signal, stoppur, lyse.
24-2936 Brunt läderarmband 198:—
24-2937 Grå metallänk 198:—



Armbandsur med datum, en klassisk modell. Stållänk.
24-2939 Herrur Boett dia. 36 mm 298:—
24-2940 Damur Boett dia. 26 mm 278:—

98:—



Joggingklocka. Vattenskyddat armbandsur med följande funktioner: 24 timmars normal klocka, tidtagarur 100-dels sek. upp till 9 timmar 59 sekunder, varvtidtagning med 4 minnen, tempotider med signal 65-180 pulser/min., nedräkningstimer med repetition, belysning. 3 års litiumbatteri. Lev. med svart kardborreband.
Nr 24-2162 Pris 98:—



34:50

Armbandsur med LCD-visare för tim., min och sek. Diam. 33 mm. Svart plastarmband.
Nr 24-331 34:50



Armbandsur med tunn boett, diam. 32 mm. Romerska siffror och krokodilmönstrat svart läderarmband.
24-2942 128:—

Armbandsur med prismaslipat glas och krokodilmönstrat brunt läderarmband. Boett diam. 24 mm.
24-2941 178:—



Armbandsur med månfas och kalender, romerska siffror. Boett diam. 35 mm och krokodilmönstrat brunt läderarmband.
24-2945 318:—

Armbandsur med romerska siffror. Boett diam. 30 mm.
24-2938 Stållänk 148:—



Herrur. Chronograph med analog och digital tidvisning. Digital visning av tim./min./sek./månad/datum/veckodag. Alarm. Stoppur med dubbla tider. Belysning. Vridbar tidring. Analog med sekundvisare och skala för beräkning av hastighet. Boett (39 x 12 mm) och armband av mattpolerad metall. Vattentät till 50 m. Japanskt quartzverk med batteridrift (Pass. batteri 22-332).
Nr 24-1877 198:—

Herrur samma som 24-1877 men med boett och armband av mattsvart metall.
Nr 24-1643 215:—

BYT SJÄLV BATTERI I KLOCKAN!

Översättningstabell. Du kan rekvidera en särskild översättningstabell som visar vilket av våra batterier som är likvärdigt med och utbytbart mot andra fabrikanter.
Beställningsnr 66-330 pris: sändes utan kostnad



"Sprättboett": Öppna försiktigt klockans baksida med boettkniv (Nr 20-3476), eller i nödfall annat vasst föremål.

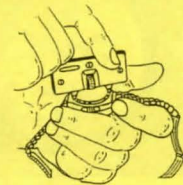

"Skrubboett": Skruva försiktigt av klockans baksida med hjälp av boettöppnare (Nr 20-3477).



Vattentäta klockor har en packning. Var rädd om den!

Batteriet hålls ibland på plats av en klamma. Den kan göras lös med t.ex. instrumentskruvmejsel (Nr 20-3474).

Batteriet bör hanteras med plastpincett (Nr 20-258), använd ej fingrar (fett) eller metallpincett (kortslutning).



Klocketui, velourklädd, grå. Mått 90 x 50 x 80 mm.
Pr st 10 st
34-2948 25:— 198:—

Klocketui "hard box" blåmelerad. Mått 243 x 20 x 55 mm.
Pr st 10 st
34-2949 25:— 198:—

Bandstift för armbandsur, fjädrande.

24-7 a b c
L. mm 9/15 12/18 15/22
Pr 10 st 6:50 6:90 7:—
Pr 100 st 35:— 36:— 39:—

Bandstiftsats, består av 4 st av varje längd = 12 st.
Nr 24-12 14:—



Boettkniv för öppnande av "sprättboett".
20-3476 13:—

Skrubboettöppnare för öppnande av skrubboett.
20-3477 15:—

Pincett av fiberarmerad vit plast. Längd 135 mm.
20-258 Pr st 3:—



Instrumentmejsel med sex precisions slipade tunna klingor. Lev. m. fyra spårklingor bredd 0,9-2,5 mm, Philips nr 1 samt syl. Förp. i plastfodral.
Nr 20-3474 29:—

**PASSANDE
BATTERIER
SE SID 147**



Urarmband av läder med kantsöm. Bredd 18 mm.
Nr Färg band/spänne Pr st 10 st
24-2040-1 svart/krom 46:— 310:—
24-2040-2 svart/guld 46:— 310:—
24-2041-1 brun/krom 46:— 310:—
24-2041-2 brun/guld 46:— 310:—

Urarmband av läder med kantsöm.
Nr Färg band/spänne Bredd Pr st 10 st
24-730 svart/krom 18 mm 26:— 175:—
24-731 svart/guld 18 mm 26:— 175:—
24-734 svart/krom 12 mm 26:— 175:—
24-735 svart/guld 12 mm 26:— 175:—
24-732 brun/krom 18 mm 26:— 175:—
24-739 brun/guld 12 mm 26:— 175:—

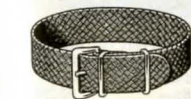

Urarmband av flätad svart perlon, bredd 18 mm, längd 25 cm. Med metallspänne av förn. mässing.
Nr Pr st 12 st
24-1518 16:— 110:—



Urarmband av rostfritt stål. Extra tunt och mjukt med avpolerade kanter. Kortningsbart med säkerhetsåls. Doserad bandbredd 16-18 mm. Ändfäste 18 mm.
Nr 24-884 Pr st 25:—, 10 st 179:—

Urarmband av rostfritt stål. Avkortningsbart. Stålfärgat med gulddoublé inläggningar.
Nr 24-1937-1 ändfäste 20 mm Pris 30:—
Nr 24-1937-2 ändfäste 22 mm Pris 21:—



Armbandsur analog, quartzverk med chronometer. Stoppur min, sek. och 5/100 sek. upp till 60 min.
24-2946 595:—
24-2947 595:—



Insticksverk kompl. med quartzverk, mässingsring och tavla. Montering med ring som har fjädrande bleck. Batteri LR 1 medföljer ej (se sid 146).

Nr	Frontring dia.	Håldia.	Pris
34-3018	36 mm/rom.	30-34 mm	159:—
34-3019	36 mm/arab.	30-34 mm	159:—
34-3020	60 mm/rom.	52-58 mm	119:—
34-3021	60 mm/arab.	52-58 mm	119:—
34-3022	70 mm/rom.	52-58 mm	119:—
34-3023	70 mm/arab.	52-58 mm	119:—



Insticks-quartzverk med multifunktionstavla som visar månad, månfas, datum och dag. Diam. 113 mm. Passande batteri R6 (medföljer ej).

Mässingstavla, borstad försilvrad, för montering i 170 mm hål, djup 28 mm.

34-2151 345:—
 Matt vit tavla med grått fält. Med monteringsring. Panelmontering 130 mm.

34-2152 325:—



Termo-Hygrometer-Barometerverk för inmontering i panel. Ytterdiameter 80 mm. Verkdiameter 58 mm, inbygggnadsdjup 18 mm. Guldfärgad tavla, kupigt glas. Västyskt fabrikat, Tecton. Säljes endast komplett sats. Sats. Ett verk av varje ovanstående instrument.

Nr 34-1827 142:—



Barometer-, termometer- och hygrometerverk för inmontering i panel eller nedanstående mässingsfodral med passring. Ytterdiam. 70 mm, verkdiam. 56 mm. Kupigt glas.

Nr 34-689 Barom.	49:—
Nr 34-690 Termom.	25:—
Nr 34-691 Hygrom.	27:—
Nr 34-692 Hygro/Termo. Kombi-instrument	39:—



Kardborrerondeller med självhäftande baksida. Finns i svart eller vit. Ange färg. Förp. 10 st.

Nr	Diam.	Pr/fp
24-2967	12 mm	5:—
24-2968	20 mm	12:—



Mässingsfodral. Passar 34-689 - 692 och 34-509 - 510. Yttre diam. 97 mm, inre diam. 56 mm.

Nr 34-1992 49:—



Insticks-quartzverk. Batteriverk med inbygggnads-mått 67 mm diam., djup 30 mm. Frontring 70 mm diam. Passande batteri: 1 st R6.

34-555 med romersk tavla.
 34-556 med arabisk tavla.
 Pris pr st 108:—
 Pris 10 st 918:—
 (10 av samma nr)



Insticks-quartzverk. Samma som vidstående 34-555 men med uttavla och visare modell "Mora" för miniatyr-Moraklocka. Levereras utan batteri R6.

Nr Pr st 10 st
 34-564 126:— 1050:—



Insticks-quartzverk för montering i träplatta, bordsur m.m. Frontring av polerad mässing. Monteras i 56-60 mm hål med djup från 30-50 mm. Passande batteri 1 st LR1.

Nr Siffror Pris
 34-509 Arab. 122:—
 34-510 Rom. 122:—



Insticks-quartzverk. Batteriverk för inbygggnad. Ytterdiameter 72 mm. Verkdiameter 64 mm verkdjup från yttersarg 33 mm passande batteri 1 st typ R6.

24-981 Rom. siffror 132:—

Insticks-quartzverk. Storlek 104 mm. Inbygggnads-mått 82 mm diam., djup 20 mm. Batteri typ R6 (medföljer ej).

Nr 34-1248 Pr st 136:—



Instrumentpanel av plast med mattsvart yta. Passar 34-689 - 692 och 34-509 - 510. Storlek 32 x 10 x 4 cm.

Nr 34-1889 Pr st 26:— 10 st 198:—



Barometer med termometer och hygrometer monterade på 2 cm tjock träpanel. Höjd 45 cm. Finns i tre olika träslag.

Nr	Pris
44-207 mahogany	189:—
44-208 vitlackerad	189:—
44-209 furu	189:—



Skeppsinstrumentserie av västyskt fabrikat. Bottendiam. 140 mm. Höjd 55 mm. Fodral av polerad mässing eller svart- eller vitlackerade.

Skeppsverk med quartzverk för ett R6-batteri (medföljer ej).

Nr 34-1230, mässing Pr st 176:—

Termometer med två skalor, C° och F°.

Nr 34-1236, mässing Pr st 97:—

Barometer visar lufttryck i mm. och millibar.

Nr 34-1233, mässing Pr st 149:—

Hygrometer rel. fuktighet 0-100%.

Nr 34-1245, mässing Pr st 97:—

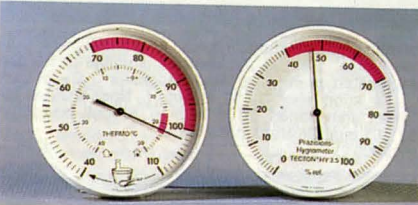

Termometer, graderad från -40° - +110°, går 2 varv. Kan med fördel användas i bastu.

Nr 34-3047 110:—

Hygrometer i precisionsutförande. Visar relativ fuktighet i %. Mått 115 x 32 mm.

Nr 34-3048 110:—



Termo-Barometer med symboler för olika vädertyper.

Termometer -20° - +50°. Mått 115 x 32 mm.

Nr 34-3049 145:—

Miniväderstation med Termo-Hygro-Barometer. Termometer -20° - +50°. Mått 115 x 32 mm.

Nr 34-3050 158:—



Hygrometer med syntetiskt fuktmedium. I lackerad kåpa med förkromad glasring och kupigt glas.

Diam 100 mm.

Nr 34-1567 81:—

Hygrometer samma som föregående men med hår-mekanism.

Nr 34-1549 107:—



Barometer i hölje av polerad valnöt med kupigt glas i mässingram. Diam. 19 cm. Ett precisionsinstrument med dubbla vakuumsidor.

Nr 34-844 398:—



LCD-reseväckarklocka med 24-timmars display. 12 mm höga LCD siffror med knapp för belysning. Uppfällningsbart lock som fungerar som bordsställ. Batteri 22-330 medföljer.

Nr 24-1899 39:—



LCD-väckarklocka med solcell och med batteridrift (22-332) för väckningsfunktion. Liten behandling bords-reseväckarklocka. Storlek 85 x 38 x 12 mm.

Nr 24-1896 39:—

Digital-kalenderklocka

som kan visa på vilken veckodag t.ex. julafton år 2099 infaller eller vilken dag inföll nyårsdagen år 1901. Stor översiktlig LCD-display (73 x 60 mm) med inprogrammerade data. Visar tid, månad, veckodag och datum för hela månaden med dagens datum blinkande. Larmfunktion. Med stöd för placering på bord. Med litiumbatteri 22-2334. Storlek 130 x 80 x 15 mm.

Nr 26-527 198:—

UPPGE KUNDNUMMER VID BESTÄLLNING



Måttband 2,5 m av vävuren plast med spärr och retur fjäder.

Nr 20-719 27:—



Vindhastighetsmätare i "fickformat". Visar vindens hastighet med LCD-siffror i km/t. Omvandlingstabell till Beaufort, knop och m/s medf. Mätområde 1 - 100 km/t, noggrannhet 1%. Drives med 1 st medf. 9 V batteri.
Nr 34-25 745:-



Väderstation med termometer, hygrometer, klocka med dag och datumvisning. Stor LCD-display. Barometerfunktion som visar lufttrycks- och ev. kommande väderförändringar de närmaste 8 till 12 timmarna. Mätområden -5° - +50°C (noggrannhet ± 1°C). 20% - 90% relativ luftfuktighet (noggrannhet ± 7%). Drivs med 4 st batterier typ R6 (medföljer ej). Storlek 210 x 100 x 60 mm.
Nr 34-2160 890:-

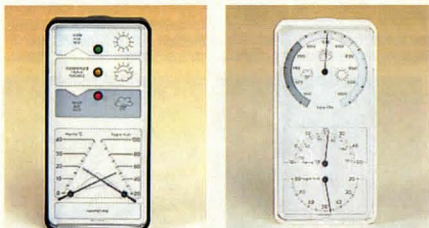

Miniväderstation med elektronisk barometer som visar lufttrycksförändringar med hjälp av 3 lysdioder, som blinkande alltid visar förändringar i väderläget. Förändringar på 1 hPa visas. Barometern är självjusterande och behöver ej kalibreras. Dessutom noggrann termometer och hygrometer. Storlek 175 x 85 x 32 mm. Batteriet varar 1 år, typ 9 V 6 F 22 (medföljer).
Nr 34-1829 415:-

Mini-väderstation med barometer som visar lufttrycket samt hygrometer som visar luftfuktigheten upp till 80%. Dessutom termometer. Storlek 175 x 85 x 32 mm.
Nr 34-1828 198:-



Verktygssats med 12 delar av härdat stål och grepphylsor av plast. Längd 15 - 26 cm.
30-3976 39:-

282

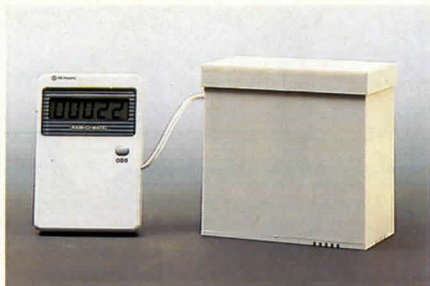

Regnmätare elektronisk med 5-siffrig LCD-display. Inom- och utomhusdel. 10 meter ledning. Ackumulerad regnmängd, i mm, visas på displayen. Manuell nollställning. Storlek utomhusdel 98 x 100 x 50 mm, inomhusdel 95 x 60 x 15 mm. Levereras komplett med 1 st batteri typ R03.
34-3028 345:-



Vindhastighetsmätare med visarinstrument för inbyggnad. Lämplig för hemmet, sommar-fjällstugan, segelbåten m.m. Visar vindhastigheten i 0-28 m/s, 0-54 knop eller 0-10 Beaufort. Noggrannhet 3%. Drives utan batteri. 20 m ledning. Storlek instrument 80 x 63 mm. Givarens höjd 10 cm.
Nr 34-80 1375:-



Termometer - hygrometer med 2 st LCD-displayer. Mäter både temperatur (-25°C till +38°C) och luftfuktighet (20% till 95%). Kan hängas på vägg eller ställas på bord. Noggrannhet temperatur ± 1°C, luftfuktighet ca ± 7%. Drivs med 1 st batteri typ R03 (medföljer ej). Storlek 137 x 63 x 17 mm.
Nr 34-2110 298:-

Batteri GPI R6
32-3470 4-pack 9:90

Batteri VARTA alka. LR6
32-2214 4-pack 21:50

VINDMÄTARE, TERMOMETRAR



Digital termometer. Visar inom- eller utomhustemperaturen. Mätområde -50° till +50°C. Noggrannhet ± 1°. Utomhusgivare med 3 m kabel. Storlek 80 x 61 x 40 mm. Lev. med hållare, som kan monteras på vägg, och 1 st batteri typ R 6 som räcker ca 2 år.
Nr 34-120 79:-



Termometer, elektronisk med digital visning. Känslerkropp i rostfritt stål. Visar tiondels °C. 34-2131 med 12 cm lång känslerspets, 34-2061 längd 22 cm. Med skyddsfordal för spetsen. Lev. med batteri 22-330.

Nr	Mät. omr.	Pris
34-2131	-50° till +50°	128:-
34-2930	-50° till +150°	128:-



Digital termometer med minne för max- och mintemperatur ute eller inne. Omkopplare för visning av ute eller innetemperatur. Mätområde -50°C till +50°C. Noggrannhet ± 1°C. Utomhusgivare med 3 m kabel. Inställbart temperaturlarm för övervakning. En summer ljuder om temperaturen når inställt larmtemperatur. Klockfunktion. Storlek 100 x 85 x 40 mm. Lev. med 1 st batteri typ R6.
Nr 34-201 115:-



Badtermometer LCD med mätområde -40° - +50°C. Vattentät för badrumsanvändning eller för utomhus. Fäster med medföljande sugproppar på kanten av badkaret eller swimmingpoolen m.m. Givare med 1 m kabel. Storlek 65 x 65 mm. Lev. med 1 st batteri 22-330.
Nr 34-2163 98:-



Termometer SCHWILLE. Batteridrivna digitaltermometer med tydlig 12,5 mm LCD-display. Känslerkroppen, vatten- och korrosionsskyddad, har en 40 cm lång ledning, som kan lindas ihop inuti lådan till önskad längd: Försedd med strömbrytare. Vid kontinuerlig drift varar ett batteri 2000 timmar. Mätområde: -50° till +120°C. Toleranser: -50° till 0°, ± 1°. 0° till 80°, ± 0,5°. 80 till 120°, ± 1°C. Storlek 120 x 60 x 22 mm.
Nr 34-562 345:-

(Pass. batteri 1 st typ 6F22)



Digital termometer som visar inne- och utetemperatur på samma display. Minne för max- och mintemperatur. Mätområde -50° C till + 70° C. Noggrannhet ± 1° C. Utomhusgivare med 3 m kabel. Storlek 75 x 75 x 16 mm. Kan placeras på bord eller vägg. Levereras med 1 st batteri typ R03.
34-887 135:-

Digital termometer som 34-887 men utan minne.
34-888 98:-



Termometer, elektronisk, med digital visning av två skilda temperaturer (Gäller ej 34-1212 och 34-1213): dels i termometerns omgivning och dels med känslerkropp på lång ledning för mätning i vätskor, olika kroppar m.m. Mätområde inne -10°C till +60°C, ute -20°C till +70°C. Noggrannhet ± 1°C. Kan inställas för larm vid såväl en övre som nedre temperaturgräns. Har även inbyggd klocka. Batteri medföljer (1 st R03). Storlek 120 x 60 x 18 mm.

Nr 34-1210	med 1 m lång ledning	159:-
Nr 34-1211	med 3 m lång ledning	159:-
Nr 34-1212	med 1 m ledning och känslerkropp (visar enbart temperaturen vid känslerkroppen). Mätområde -40°C till +50°C. Visar ej tid. Omkopplingsbar: °C - °F	185:-
Nr 34-1213	som föregående men från -10° till +110°C.	195:-

OBS! Alla med programmerbara temperaturlarm.

Termometer med 3 1/2 siffrig LCD-display. Mäter temperatur från -50°C till +1300°C. Noggrannhet -50°C till +1000° (± 0,2 % av avläst värde ± 1°C) + 1000° till +1300° (± 0,5 % av avläst värde ± 1°C). Omkopplingsbar visning Celsius- eller Fahrenheitgrader. Upplösning 0,1°C eller 1,0°C (gäller upp till 199,9°C. Över 199,9° visning varje grad. Storlek 130 x 72 x 33 mm. Levereras med 1 st 1,15 m tefloniserad trådgivare samt 1 st 9 V batteri typ 6F22.
Nr 34-874 565:-



283



Kyl och frysextermometer. Horisontell temperaturvisning och fästskåp. -40 till +27°.
24-2977 24:—



Stektermometer för användning vid ugn- och grytstekning av kött. Diam. 6 cm, längd 15 cm.
24-1945 47:—

Ugnstermometer. Graderad upp till 300°.
24-846 32:—



Växthustermometer. -10° till +110°. Helt i rostfritt stål, vattentät. Användes både till att mäta temperaturen i jorden och luften. Längd 22,5 cm.
34-2979 145:—



Läsglas med extra lupp-lins med dubbel förstoring inlagd i kanten av stora linsen. Infattning och handtag av svart plast. Förstoring: 2x + 4x.
Nr Linsdiam. Pris
24-61 48 mm 19:—
24-62 62 mm 24:—
24-63 75 mm 28:—

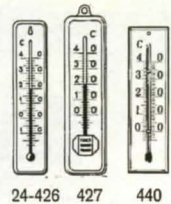

Rumstermometer. Plastskala, längd 10 cm. 24-426 Pr st 9:—
Träskala, längd 14 cm. 24-427 Pr st 12:—
Glasklar plastskala, längd 15 cm. 24-440 Pr st 14:—

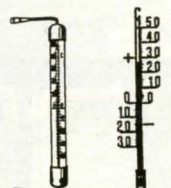

Fönstertermometer, spritfyllad, med förnicklade beslag. Längd 20 cm. Graderad från -40° till +50°.
Nr 24-1290 17:—

Termometer, av helgjuten svart plast (gjutjärnsimitation). Lätt att avläsa även på avstånd. Mycket dekorativ på yttervägg. Skala +50 -30°.

Nr Längd Pris
34-214 27 cm 26:—
34-215 42 cm 37:—
34-216 70 cm 68:—

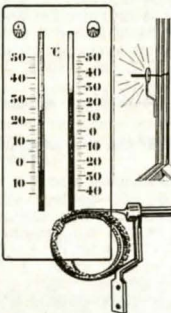

Termometer. Visar såväl inner- som yttertemperaturen. Den senare registreras genom en meterlång fin wire, som ledes till husets utsida genom t.ex. fönsterposten. Skalan är stor och tydlig o. höllet är av plast, i storlek ca 9 x 20 cm.
Nr 34-665 79:—



LCD-febertermometer. En elektronisk termometer som visar kroppstemperaturen med tydliga lättlästa siffror snabbare än den gamla vanliga termometern. Nogg-rann. Larmsignal när mätningen är klar. Sköljtät. Drivs av ett litet knappbatteri (22-330), som du själv kan byta. Levereras med fodral, batteri och bruksanvisning. Längd 13 cm.
24-714 55:—

UPPGE KUNDNUMMER VID BESTÄLLNING

Badtermometer i plasthylsa. Längd 20 cm.
Nr 24-1151 27:—

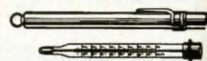

Resetermometer, i aluminiumhylsa. Längd 15 cm, med klips. Graderad -30 till +50°C.
Nr 24-79 39:—



Laboratorietermometer, längd 30 cm.
Nr Mätområde Tol. Längd Pris
24-638 -20° till +110°C 1°C 30 cm 19:50
24-639 -10 till +260°C 2°C 30 cm 23:—
24-1942 -10 till +400°C 2°C 40 cm 23:—



LCD-Digital termometer med flytande kristaller. En Supertunn (0,3 mm) termometer med självklisterande baksida. Visar från 16° till 30° C med 2° intervaller. Diam. 46 mm.
Nr Pr st 10 st
24-1824 8:50 64:—

LCD-Digital termometer som 24-1824 men rektangulär. Temp.område 12 -32°C. 80 x 10 mm.
Nr Pr st 10 st
24-1825 9:50 74:—

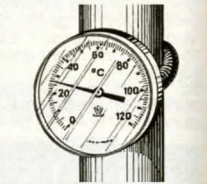

Anliggnings-termometer för montering på rör. Graderad 0 -120°C. Diam. 60 mm.
Nr 34-631 49:—

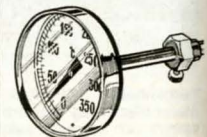

Rökgastermometer m. 25 cm lång känselstav med 3/8" gängfläns.
Nr Gradering Pris
34-640 50-360° 88:—
34-641 50-500° 88:—



PH-mätare med 13 mm LCD siffror. En prisbillig mätare som snabbt ger korrekta värden med två decimaler, (efter kalibrering). Lättmanövrerad och behändig. Mät-elektroden i robust utförande med löstagbar 1,4 m ledning. Mäter PH värden i vätskor och jord som uppbländas i destillerat vatten som medföljer. Inställningsrattar för kalibrering och temperaturkompensation. Kalibreringsvätskor för PH 7,0 och 4,0 medföljer. Rekommenderas för fiskeodling, akvarier, agronomer, swimming-poler, skogsvård, trädgårdar m.m. Lev. komplett i praktisk väska.
Nr 34-990 1495:—

Mät-elektrod som reservdel.
Nr 34-991 645:—

Buffertlösning i tablettform. Löses i destillerat vatten. (ca 100 ml). Finnes för PH värde 4, 7 eller 9. Uppgiv värde.
Nr 24-992 Pr st 44:50

KÖPINFORMATION SE SID 300



Regnmätare. Mätocylinder av plast, graderad 0-40 mm. Höjd 80 cm.
34-1107 19:—



Fuktighetsmätare som visar fuktigheten i jorden. Längd 30 cm.
Nr 34-869 43:—



Jäsningsmätare mäter sockerhalten i vin eller öl. Längd 25 cm.
Nr 24-1943 17:—

Vintermometer för mätning av temperaturen ex. vis direkt i flaskan.
Nr 24-1944 16:—

Alkoholprovare för mätning av 0-100 volymprocent alkohol. Längd 26 cm.
Nr 24-421 27:—

Alkoholprovare med inbyggd termometer och kompensationskala för temperaturavvikelse vid provningen. En precisionsmätare för mätning av 0-100 volymprocent alkohol. Längd 32 cm.
Nr 24-420 127:—



Vinprovare. Enkel o. tillförlitlig konstruktion. Mäter upp till 25% alkoholhalt. Med bruksanvisning.
Nr 24-22 16:—

Blodtrycksmätare. Komplet med stetoskop. Med denna mätare kan ni själv kontrollera ert blodtryck. Utförlig bruksanvisning på svenska med tabell över normala blodtrycksvärden för olika åldrar medföljer.
Nr 34-106 285:—



Stetoskop. Även lämpl. för lokalisering av missljud i motorer eller dylikt.
Nr 34-130 65:—

Blodtrycksmätare ES-16 med elektroniskt system. När summerton och lysdiod börjar och slutar indikera, avläses en manometer, och man får veta både systoliska och diastoliska trycket. Levereras med batteri 9 volt 6F22. Storlek 140 x 64 x 45 på mätaren 510 x 145 på manschett.
Nr 34-111 495:—

Digital blodtrycksmätare FS-40, en kompakt helautomatisk blodtrycksmätare, som är lätt att använda. Stick in fingret i mätöppningen enligt bilden och automatiskt visar apparaten efter en kort stund systoliskt- och diastoliskt tryck samt puls. Drivs med 4 st R03 batterier. Storlek 140 x 106 x 45 mm. Vikt 240 g.
Nr 34-2084 995:—



Hårklippningsmaskin, "Moser 1400" med klipp-längden kontinuerligt om-ställbar mellan 1-3 mm med manöverspak. Med 2 m sladd och stickpropp. 220 V, S-märkt. 1 års garanti. Specialolja och en förhöjningskam för ökning av klipphöjden medföljer. Nr 34-148 439:—



Hundklippningsmaskin, Rex 12300. Med extra kraftig motor och sax. Ställbar klipp-längd med manöverspak samt två extra förhöjningskammor. Med 3 m sladd och stickpropp. 220 V, S-märkt. 1 års garanti. Nr 34-149 565:—

Utbytessax 24-272, lika som på maskinen. 165:—



Laddningsbar hår och skäggttrimmer, Moser 1552, levereras med adapter. Inställbar för 3, 6, 9, 12 och 15 mm. En kvalitetsmaskin för perfekt hår och skäggttrimning. Nr 34-2085 485:—



Rakapparater. Liten batteri-driven för resan. Drives av 2 st. LR6-batterier (medföljer ej). Lev. med etui innehållande liten spegel och en kam samt borste för rengöring av rakapparaten. Storlek 65 x 35 x 85 mm. Nr 34-2112 98:—
Reservfolie till 34-2112. Nr 21-2113 19:50



Skagg- och hårtrimmer i bästa Solingen-kvalitet, handdriven. Klipper både nära och jämnlångt. Det senare i 5 olika längder, 5, 9, 12, 15 och 18 mm, med den ställbara påsticks-kammen påsatt. Gör en perfekt skäggsputsning på 2 minuter, utan beroende av elström. Nr 34-1461 88:—

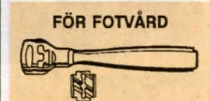

Fotskrapa Credo. Special-verktyg för borttagning av förhårdnad hud vid fotvård. Med en klinga. Nr 24-361 29:—
Reservklinga Credo, av rakbladsstål. Nr 24-362 18:—

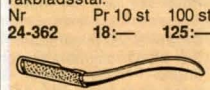

Fotrasp Credo Special för fotvård. Nr 24-758 37:—

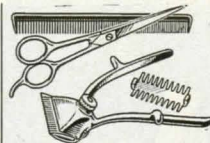

Hemfrisören, är ett kvalitets-set bestående av hårklippningsmaskin, ställbar för tre olika hårlängder med hjälp av en lös dubbelkam, sax och kam. Nr 34-1460 93:—



Elektrisk sax, Minicut. Ett arbetsbesparande verktyg för papper, tyg m.m. Särskilt praktiskt vid mönster- och figurklippning. Utbytbara stålskär. Handtag av plast. Storl. 160 x 40 mm. (Passande batterier: 2 st 32-2311 medföljer ej.) Nr 24-487 Pr par 9:—

Sax av speciell modell som ger extra lätthanterlighet och precision i klippet. Tillverkad av ABS-plast med skär av rostfritt stål. Längd 13 cm. Nr 24-1978 15:—



Sax med sick-sack-skär i rostfritt stål med ABS-klädda handtag. För tyg, galon, läder m.m. Längd 8 1/2", 21 cm. Nr 20-2246 79:—

Sax av rostfritt stål med hög skärpa. Plastklädda skänklrar. Längd 21 cm. Nr 24-258 19:—



Frisörsax, 7", längd 17,5 cm. Pr st 10 st
Nr 24-892 47:— 350:—
Urtunningsax, 6", längd 16 cm. Nr 24-893 49:— 365:—



Frisörsax av det välkända fabrikkat Weltmeister/Solingen. Med plastgrepp. Rostfri med mikrotandade skär. Nr Längd Pr st
24-282 5" 12,5 cm 127:—
24-283 6" 15 cm 133:—



Frisörsaxar Weltmeister av polerat svartoxid. Kolstål. Nr Längd Pr st
24-288 14 cm 185:—
24-289 16 cm 228:—



Urtunningsax, enkel. Nr 24-293 16 cm 259:—
Sax av rostfritt stål med plastklädda skänklrar. Nr Längd Pr st
24-235 12,5 cm 14:—
24-236 15 cm 19:—
Sax med stålskär ingjutna i plastskänklrar. En säkerhetsax för barn och lek-skolor. Längd 14 cm. Nr Pr st
24-181 7:— 49:—



Saxar med neutrala grepp, passar lika bra för vänster- och högerhänta. **Skol- och hushållssax.** Rostfritt stål med ABS-klädda handtag. Längd 17 cm. Nr 24-2990 Pr st 15:— 10 st 119:—

Hushållssax. Rostfritt stål med ABS-klädda handtag. Längd 21 cm. Nr 24-2989 Pr st 17:— 10 st 139:—

Specialsax med många funktioner. Kapsyl-, burk- och locköppnare. Klipper tunn plåt, wire, papp m.m. för hushåll och trädgård. Rostfritt stål med ABS-klädda handtag. Isärtagbar. Längd 21,5 cm. Nr 24-2988 Pr st 49:— 10 st 390:—

Universalsax i kolstål med svängt skär. ABS-klädda handtag. Aggressiv utväxling för trädgård och hushåll. Längd 14,5 cm. Nr 24-2987 Pr st 19:— 10 st 149:—



Kontorssax. Helt i rostfritt stål med plastfodrade öglor. Längd 17 cm. Nr 24-2985 Pr st 19:— 10 st 149:—

Papperssax i rostfritt stål med plastklädda handtag. Längd 16 cm. Nr 24-2986 Pr st 17:— 10 st 130:—



Universalsaxar av härdat stål med hög skärpa. Rostfri med plastade skänklrar. För papp, tunnplåt, trädgården m.m. Längd 190 mm resp. 145 mm. Lev. i par. Nr 34-332 Pr förp. 58:—

KÖPINFORMATION SE SID 300

Ficksax. En hopvikbar sax 8 cm lång. Lämplig för resan, fickan, handväskan m.m. Nr 24-1173 4:50

Ficksax likt ovanstående men med nyckelring med länkkedja. Nr 24-2013 5:50



Saxar av hög kvalitet i rostfritt stål. Plastklädda handtag med handvänligt grepp. Nr 24-1164 Skräddarsax Längd 21 cm 98:—
Nr 24-1165 Skräddarsax Längd 25 cm 139:—
Nr 24-1166 Sick-sack sax Längd 20 cm 107:—
Nr 24-1167 Sick-sack sax Längd 23 cm 114:—



Saxsats bestående av 6 st saxar: manikyr-sax 10 cm, broderisax 13 cm, frisörsax 16 cm, papperssax 17 cm, hushållssax 19 cm samt hushållssax 21 cm. Saxarna är av hög kvalite i rostfritt stål. ABS-klädda handtag med handvänligt grepp. Nr 34-1977 Pr sats 109:—



Sax med mycket vassa härdade stålskär. Specialsax för många hantverk men även för hushållsbruk såsom rensning av fisk, kyckling m.m. Längd 15 cm. Nr 20-2206 49:—



Universalsax, ihopfällbar. Försedd med skär av rostfritt stål som kan dras in i handtaget. Längd utfälld 18 cm. Ihopfälld 12 cm. Nr 34-1250 23:50

Manikyr-saxar. Rostfritt stål i hög kvalitet. **Specialsax.** Rakt skär med rundad spets, för naglar och näshår. 4", 10 cm. Pr st 10 st
24-2992 29:— 217:—

Nagelsax, svängt blad. 4", 10 cm. Pr st 10 st
24-2991 29:— 217:—

Nageltång. Svängt skär, återfjädrande. 4", 10 cm. Pr st 10 st
24-2993 49:— 390:—





Rostfri – ståltermos, rymmer 0,3 liter. ABS-fodrad stål-kopp 0,1 liter. Storl. 255 x 57 mm. Vikt 400 g.
Nr 34-2080 179:–

Ståltermos okrossbar, Champ. Med infällbart handtag och ABS-fodrad stål-kopp. För varma och kalla drycker. Rymmer 1 liter. Vikt 895 g.
34-2999 197:–

Mattermos okrossbar, Champ. För varm eller kall mat, även som ishink. ABS-fodrad stål-kopp. Rymmer 0,5 liter. Vikt 600 g.
34-2998 195:–



Pumftermos, Håller 1,9 liter varm eller kall dryck i minst 24 timmar. Lackerat plåthölje. Låsbart lock av tålig plast. Står på "snurrbot". Lätt-diskad.
Nr 34-601 79:–



TV-kanna 0,6 liter. Okrossbar insulations-termos av plast. Höjd 20 cm.
34-2891 69:–

TV-kanna 1,2 liter, lika ovanstående. Höjd 25 cm.
34-2892 84:–



Juice-press, tillverkad av gjuten, förkromad lättmetall. Mycket stabil konstruktion.
34-2908 249:–



Iskrossare, tillverkad av gjuten, förkromad lättmetall. Kraftig och stabil konstruktion.
34-2909 298:–

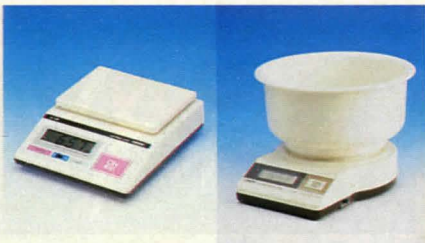

Elektronisk våg med digital visning upp till max. 2000 g. Visar varje gram. Med nollställning för tara. Storlek 192 x 156 x 66 mm. Passande batterier 6 st R6. Uttag för 9 V batterieliminatör.
Nr 34-1871 295:–

Elektronisk våg som ovan. Väger upp till 5000 g. Visar vart annat gram upp till 2000 g, däröver vart 5:e gram. Lev. med löstagbar 2 liters plastbunke. Storlek utan bunke. 234 x 180 x 77 mm.
Nr 34-1895 379:–

Batterieliminatör passande ovanstående vågar.
Nr 32-3300 84:–



Slipapparat. En effektiv slipapparat för hushålls-knivar och saxar.
Nr 34-58 19:–



Skärbräda av vit special-plast. Tål maskindisk. Skonsam mot kökets knivar. Hygienisk och lätt att skölja.
Nr 34-958 25 x 15 cm 19:–
34-959 30 x 21 cm 29:–
34-960 35 x 25 cm 49:–

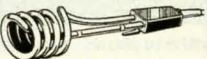

Doppvärmare. Praktiskt att ha med på resor. Värmer vatten eller annan dryck på några minuter. 220 V/300 W effekt. S-märkt.
Nr 34-422 59:–



Våg för fiske och hushåll. Med 1 m måttband. Max 22,5 kg.
Nr 34-2117 39:50



Minivåg med nyckelring. 24-1948 10–1500 g ... 8:–
24-1949 10–4000 g ... 9:–
Fjädersvåg, lämplig fiskvåg och hushållsvåg. 24-126. Mäter 12 kg 19:–
24-906. Mäter 26 kg 29:–



Personvåg med digital visning från 4,5 till max. 136 kg. Visar vikten per 0,5 kg. Storlek 31 x 27 x 3 cm. Passande batteri 32–2216 (9V).
Nr 34-415 369:–

KÖPINFORMATION SE SID 300

HUSHÅLL



Kastruller av rostfritt stål 18-8. 4 mm. botten av sandwichkonstruktion med inlagd aluminiumsula för bättre värmeledning och därmed mindre risk för vidbränning. Dessa kastruller är av hög kvalitet och har mycket fin finish.

Nr 34-2056	1,5 liter	Pr st 69:–
Nr 34-2057	2,0 liter	Pr st 89:–
Nr 34-2058	3,0 liter	Pr st 119:–
Nr 34-2059	5,0 liter	Pr st 149:–

Set om en kastrull av varje.
Nr 44-2060 Pr per set 379:–



Silverstonebelagd alumin. stekpanna 4 mm. godstjocklek gör att värmen sprids jämt. Lika bra både för el och gasspisar. Laga mat med ett minimum av fett i en kvalitetspanna från en av världens bästa tillverkare.
Nr 34-680 20 cm Ø 129:–
Nr 34-681 28 cm Ø 159:–



Mikroungsgryta. Römer-topf original. En specialdesignad lergröta för matlagning i mikrougn, kan även användas i vanlig ugn. Underdelen glaserad vilket avsevärt underlättar rengöringen. Storl. 27 x 24 x 15 cm. Vikt 2,5 kg.
Nr 44-1950 149:–



Kranförlängare, böjbar med dusch eller vanlig stråle. Passar alla kranar.
34-3040 39:–



Mikroungstermometer. För matlagning i mikroungsugn. Även lämplig vid uppvärmning av baby-mat. Mätomr. +25 till +90°.
Nr 34-2011 29:–



Kombidusch. 115 cm lång duschslang med snabbfäste, som passar alla kranar.
Nr 34-530 Pr st 24:50 Pr 10 st 185:–



Konservöppnare för väggmontering, tillverkad av lackerat specialstål. Svensk tillverkning.
Nr 34-674 34:–



Swinto. Löddrande tvållul är praktiskt, skonsamt och effektivt i de flesta sammanhang. Rengöring av verktyg, kök och badrum, gummistövlar, bilen m.m.
Nr 34-1970 100 gr Per förp. 15:50
Nr 44-1971 2 kg Per förp. 169:–



Duschflaska. Med pump som sprider vatten som en dimma. Storlek ca 10 x 21 cm.
Nr 34-51 12:50



Dusch-trädgårdspruta. 1 l tryckbehållare med pump. Justerbart munstycke.
Nr 34-15 43:–



Konservöppnare LID UP. Arbetar efter princip där locket "skärs av". Lätarbetad, inget spill.
Nr 34-1406 Pr st 24:– 10 st 199:–



Hushållshandskar av smidigt gummi. Velouriserad insida.

Nr 34-808	Pr par 9:50	10 par 79:–
-----------	-------------	-------------



Nitrilhandske beständig mot olja, fett, syntetiskt tvättmedel och kemikalier. Extra stark handske.
34-810, medelstora.
34-811, extra stora.
Pr par 24:–



Fruktknivar, 3 st knivar även lämpliga för grönsaker, bröd, svamp etc. Handtag av plast.
Nr 34-2030 Pris 19:–



Väggtermometer. -30° till +50° C. Höjd 22 cm.
24-2978 19:50



Elektronisk luftrenare. Avlägsnar genom produktion av "negativa joner" all dålig lukt och ger allmänt välbefinnande. Testad och lovordad av "Teknik för alla". Passar cigtändaruttag. 12 V/45 mA. Förlängd returrätt till en månad om ej till belåtenhet.
Nr 35-293 165:—



Fickplunta i rostfritt stål. Klädd med Bordeauxfärgat äkta läder. Rymd 18 cl.
Nr 24-1194 89:—

Tratt till fickplunta. Vackert formad i rostfritt stål.
Nr 24-1195 19:—



Kalender för montering på vägg med självhäftande tape eller skruv. Plats för "kom i häg"lappar samt tre krokar för nycklar el. dyl. Storl. 13 x 10 x 2,5 cm.
24-2906 14:50



Hussiffror i gjuten mäsing. Glanspolerade och lackerade. Mässingskruvar medföljer. 13 cm höga 7 mm tjocka. 0-9 ange nummer vid beställning.
Nr 24-1976 Pr st 19:—



Korkskruv. Tillverkad i kraftig acrylplast.
24-3039 29:50



Plastplåster. 20 st storl. 19 x 72 mm. Non-woven kompress hindrar plåstret att fastna i såret.
Nr 24-1967 ...Per förp. 8:50

Textilplåster. För små och stora sår. Klipp till i lämplig storlek. Kompress i non-woven. Storlek 75 x 5,6 cm.
Nr 24-1968 ...Per förp. 8:50

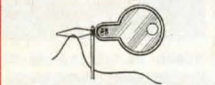

Nålpåträdare, är en i sin enkelhet genialisk hjälp vid påträdnad av synålår.
Nr Pr 10 st 100 st
24-1022 9:— 70:—

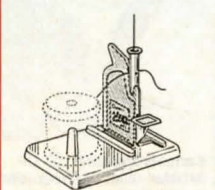

Nålpåtränningsapparat
Nr Pr st 10 st
24-345 9:50 76:—



Rakapparät. Med vibrerande skärhuvud, gör rakningen effektiv, skonsam samt minskar risken för hudirritation. Passar alla dubbelblad med standardfattning, ett blad ingår. Passande batt. R6 medföljer ej.
Nr 34-118 49:—
Reservblad till ovan.
Nr 24-1821 Pr 5 st 8:—



Rak-set innehåller rakhyvel inkl. 5 st platinadubbelskär.
Nr 24-1822 Pris 9:50

Reservblad 5-pack.
Nr 24-1821 Pris 8:—



Ladshave för såväl torr som våtrakning. Stimulerar ej återväxten. Passande batteri R6 medföljer ej.
Nr 24-666 139:—



Rakblad 20-1322. Kraftiga industriblad. 0,30 mm tjocka, 3-håls.
Pr paket om 10 st 9:90



Laddningsbar massage och muskelstimulator med två hastigheter. Levereras komplett med 220 V laddare. En laddning (14-16 timmar) räcker till ca 25 min. behandling. Längd 31 cm. Vikt 489 g.
Nr 34-26 Pris 199:—



Noppborttagare. Rakar effektivt och skonsamt bort misspyrdande noppor från alla textilier. Drivs med 1 st R 14 batteri (medföljer ej).
Nr 34-1994 39:—



Massageapparat. Liten och effektiv. Stimulerar blodcirkulationen. Passande batteri R14 medf. ej.
Nr 34-1384 59:—



Hårtork med diffuser. Omkopplingsbar för 110/220 V. Två effektlägen 500/1000 W.
Nr 34-3046 139:—



Plastflaskor tillverkade av ofärgad etenplast med skruvlock. Rymd i ml, höjd/diam. i mm. Förp. om 10 st.
Nr Rymd Mätt Pr förp.
34-1330 50 105/35 21:—
34-1331 100 120/40 27:—
34-1332 200 150/50 32:—
Spetskruvlock, gänga 22 mm, passar ovanst. Förp. om 10 st.
Nr 24-1337 Pr förp 9:—

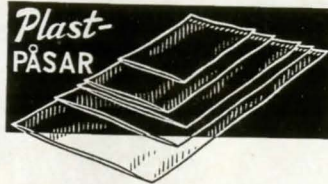

Påsar av 0,023 mm glasklar plast. Användes vid förvaring av mat m.m.

Plana påsar		Pr 100 st	Pr 1000 st
Nr	Storlek	Liter	
34-821	12,5 x 20 cm.	0,5	9:— 60:—
34-721	16 x 26 cm.	1	11:— 75:—
34-722	20 x 35 cm.	2	14:— 115:—
34-723	25 x 32,5 cm.	3	17:— 135:—
34-724	25 x 40 cm.	4	21:— 175:—
34-822	25 x 50 cm.	4,5	25:— 210:—
34-725	30 x 50 cm.	5	29:— 230:—

Påsar med bälg i sidan		Pr 100 st	Pr 1000 st
Nr	Storlek	Liter	
34-727	8,5 x 4 x 20 cm.	0,5	11:— 80:—
34-728	10 x 6 x 26 cm.	1	13:— 99:—
34-994	16 x 6 x 29 cm.	1,5	16:— 135:—
34-995	18 x 6 x 40 cm.	4	19:— 160:—
34-729	14 x 6 x 35 cm.	3	17:— 145:—
34-949	13 x 6 x 40 cm.	3	19:— 165:—
34-950	13 x 6 x 48 cm.	4	21:— 178:—
34-996	30 x 6 x 38 cm.	5	25:— 210:—



Fryspåsar på rulle av LD-polyeten. Miljövänlig plast.
Nr Volym Ant/tp Pris
34-3031 1 liter 100 st 11:50
34-3032 2 liter 75 st 11:50
34-3033 3 liter 50 st 11:50
34-3035 5 liter 40 st 11:50



Förslutningsklämma för tillslutning av plastpåsar. Med etikett för anteckning e. d.
Nr Pr 100 st 1000 st
34-914 14:— 99:—



Bindband. 50 m plastband med inlagd järntråd. Utmärkt som påsförslutning, trädgårdstråd m.m. Levereras i hållare med avklippare.
Nr 34-397 12:50



Kapsylöppnare, enkel, smart, handikapptvännlig.
24-2893 19:— 170:—



Bakplåtpapper "Dixicone" av obökt papper belagt med silicone. Bäst i test i tidningen Allt om mat. Utmärkt hjälpmedel när man bakar, gratinerar, etc. Plåtar och formar behöver inte smörjas. Papperet har stor släpp förmåga och ger brödet fina bottenar.
Ark. 18 st 33 x 45 cm.
Nr 34-1076 16:—
Rulle. 12 m x 33 cm.
Nr 34-1077 16:—



Aluminiumfolie. Normal tjocklek 20 m x 30 cm rulle med avrivare.
Nr 34-1222 11:90



Aluminiumfolie. Extra tjock och bred. För bakning, stekning, grillning och djupfrysning m.m. 8m x 45 cm rulle med avrivare.
Nr 34-1224 16:90



Bakformar, vita ca 270 st av papper.
24-3038 9:50



Plastburk med tättslutande lock. Förp. om 10 st.
Nr Volym Pr förp.
31-424 15 ml 17:—
31-425 30 ml 18:—
31-426 40 ml 19:—
31-427 60 ml 21:—

Plastflaskor tillverkade av ofärgad etenplast med skruvlock. Rymd i ml, höjd/diam. i mm. Förp. om 10 st.
Nr Rymd Mätt Pr förp.
34-1330 50 105/35 21:—
34-1331 100 120/40 27:—
34-1332 200 150/50 32:—
Spetskruvlock, gänga 22 mm, passar ovanst. Förp. om 10 st.
Nr 24-1337 Pr förp 9:—



Plastfolie för hushållsbruk. 50 m x 30 cm rulle med avrivare.
Nr 34-1222 11:90

Aluminiumfolie. Normal tjocklek 20 m x 30 cm rulle med avrivare.
Nr 34-1223 15:90

Aluminiumfolie. Extra tjock och bred. För bakning, stekning, grillning och djupfrysning m.m. 8m x 45 cm rulle med avrivare.
Nr 34-1224 16:90



Påsförslutare. För snabb och enkel förslutning av alla slags plastpåsar. Lev. med 10 m tejp.
Nr 34-749 19:50

Påsförslutningstejp.
Nr 34-748 Pr st 4:—



Förslutningsklämma för tillslutning av plastpåsar.
Nr 34-634 Pr 1000 st 13:—

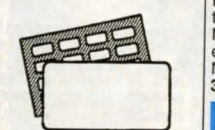

Etiketter, självhäftande. Fastnar på alla ytor. Lämpliga på plastpåsar till frysboden m.m. Storlek 20 x 36 mm. Vita. Förp. 600 st.
Nr 24-1528 Pr förp. 25:—

Frystejp av specialimpr. kräppat papper. Häftar vid kyla ner till -40° o. går bra att skriva på. Längd 25 m, bredd 19 mm, i kapsel m. avrivare.
Nr 36-446 12:—



Hårborstar i bra kvalitet. Nylonborst med rundade toppar. Gummerade handtag.

Nr	Längd	Pr st	10 st
34-1343	Borste m. kam. hopfällbar	4:90	39:—
34-1344	Rundborste	20 cm 6:90	59:—
34-1345		22 cm 12:50	109:—
34-1346		18 cm 10:50	84:—
34-1347		21 cm 7:50	64:—



Borstar, våtrumset, består av en rotborste, nagelborste och badborste. Samtliga med trägrepp. Nr 30-3606Pris 19:—



Borstar, skovårdsset, består av en putsborste för ljusa och mörka skor, putsborste och påstrykare och en universalborste. Samtliga med trägrepp. Nr 30-3607Pris 29:—



Spiegel. Make-up och rakspiegel med fot. Ena sidan vanligt spegelglas o. den andra med förstoring. Diam. 127 mm. Nr 34-1003 34:—

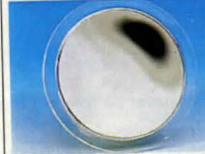

Rak- och sminkspegel med förstoring. Försedd med sugfot vilket möjliggör festsättning på alla släta ytor. Nr 34-3041 24:50



Nr	Pr st	10 st
24-2888	Fickspegel. Storlek 10 x 10 cm. 6:50	55:—
24-2889	Fickspegel. Storlek 7 x 7 cm. 5:50	45:—
24-2890	Bordspegel, oval. 12 x 10 cm. 9:—	75:—
34-3034	Spiegelset med en spegel av varje som ovan. Per set 19:—	



Vakuumpump effektiv och lätt att använda. Extra kraftig modell, klarar de flesta avlopp i tvättställe, toaletter och golvbrunnar med en diameter upp till 18 cm. Nr 30-1755 248:—

Vakuumpump. Samma effektiva pump men något mindre. Klarar avlopp i tvättställe o.s.v. med en diameter upp till 13 cm. Nr 34-1254 33:—



Rensband. Längd 7,5 m, av fjäderstål. För avloppsrensning. Effektivt hjälpmedel vid totalstopp i avloppsrör. Nr 30-1761 29:—

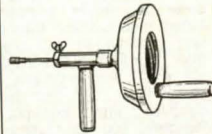

Rensapparat. Beprovad konstruktion som klarar de svåraste avlopp. Lätt att handha. Idealisk för kök och badrum. Med ca 3 m stålspiral som förvaras upplindad i trumma av lättmetall, diam. 180 mm total längd 260 mm. Nr 30-1755 248:—



Plastlina vit. Består av plastöverdragen Polysplit, yttre diam. 4 mm. Lämplig som tvättlina m. m. Nr 49-67 Pr 20 m 100 m 14:50 49:—



Expanderhylla lämplig i badrum, garderob m.m. Lättmonterad utan några skruvar i väggen. Spänns upp mellan två väggar. Max last 10 kg. Bredd 24 cm. Nr 44-3053 Min/Max längd 80 - 145 cm 179:—
44-3054 100 - 180 cm 210:—



Torklina med automatisk upplindning. Linans längd max 2,6 meter. För badrum, balkong m.m. Nr 34-3030 39:—



Klädhängare, bredd 45 cm, av plast. Finns i färgerna svart, röd eller blå. Nr 34-1 Pr st 10 st 5:50 45:—
(10-pris pr färg)



Mikrovågsugn Melissa. Bäst i tidningen RÅD & RÖN. Roterande tallrik för jämn tillagning. Glasfönster i dörren så man kan övervaka tillagningen. Vikt 16,5 kg. Utv. mått 462 x 328 x 309 mm. Inv. mått 300 x 298 x 202 mm. Uteffekt 700 W. Manuell inställning fem effektlägen. 35 min timer med automatisk avstängning. Nr 44-1864 1495:—



Nyhet Melissa restrykjärn med ånga. Kompletterat med väska. Tefonbelagd sula. Avgångsvärme 110-240 Volt. Termostat med internationella beteckningar. 1 års garanti. Nr 34-2005 158:—



Ångstrykjärn Melissa. Aluminiumsula. Torr och ångstrykning. sprayfunkt. extra ånga. Termostat med internationella beteckningar. Genomsnittlig vattentank. Effekt 1000 W. 1 års garanti. Nr 34-741 196:—



Elvisp, 3 hastigheter, med vispar och degkrokar i rostfritt stål. Sladdvinda. 220 V/150 W. Nr 34-3025 195:—



Glassmaskin IC 1100. Gör glass på ca 30 min. 1,1 liters kapacitet. Kort infrysning av behållaren (8 timmar). Lätthanterlig, få delar. Kylblocket även användbar som ishink eller vinkylare. 220 V/15 W. Receptsamling medföljer. Nr 44-3027 359:—



Kaffebryggare. Genomsnittlig vattentank, 1,5 l. 12 stora eller 14 små koppar. Signallampa, 1 x 4 filter, sladdvinda, frontmatad. Effekt 800 W. Finns i 3 färger, vitt, svart och rött. Ange färg. Nr 44-3024 195:—



Mikrovågsugn Melissa. Elektroniskinställning 10 programmerbara effektlägen 99 min och 99 sek timer 2-stegs kokning invändig belysning. Ljussignal när man programmerar ugnen. Uteffekt 700 W. Nr 44-1018 1795:—
Böcker om matlagning i mikrougn se sidan 209.
Mat i Mikrougn 65:—
Kokbok för mikrovågsugn 158:—
28-551



Mikrovågsugn Melissa DMR 402 HP. En liten lätthanterlig och snabb ugn. 600 W, 35 minuters timer, 2 effektlägen, roterande antenn för jämn tillagning. Utvändiga mått: 431 x 319 x 239 mm. Invändiga mått: 270 x 271 x 155 mm. Vikt 12 kg. Nr 44-3026 1250:—



Melissa El-skärmaskin. Skär kött, bröd, grönsaker, skinka, ost i fina skivor. Steglöst inställbar 0-15 mm. Barnsäker strömbrytare. Sugfötter håller den säkert på plats. Avgångsvärme i rostfritt stål, lätt att göra ren. Stark motor 140 W. Kompakt tar liten plats. Mått hopfärd 350 x 210 x 130 mm. Nr 44-2087 338:—



Avfallspåsar. 40 st 20 liters, tillverkade av miljövänlig HD polyeten, bryts ner efter hand under ljusets inverkan. Helt giftfri vid förbränning. Storlek 42 x 57 cm. Nr 34-1966Pr förp. 8:90

SOPSÄCKAR



Dammsugare Melissa 7000. En effektiv kompakt och lättkött dammsugare med många tillbehör: Kombinationsmunstycke – textilmunstycke – fogmunstycke – rundborste – elementborste. Fotreglage för av och påslag, sladdvinda, dammindikator. Räckvidd 7,5 meter, påsvolym 5,5 liter. Vikt 6,5 kg. Effekt 1000 W. 1 års garanti.

Nr 44-1999 Pris 855:—

Dampmpåsar till ovanstående.
Nr 24-2007 Pris om 5 st påsar 25:—



Dammsugare uppladdningsbar sladdlös. Levereras med vägghållare och S-märkt laddningsaggregat. Storlek 37 x 10 cm.

Nr 34-1190 198:—

**KÖPINFORMATION
SE SID 300**



Värmeelement O
"Erre med effektiv genomströmning och möjlighet att forsera flödet via en tystgående fläkt. Termostat för önskad rumstemperatur. Tre effektlägen 750, 1250 eller 2000 Watt. Vikt 5,7 kg. Storl. 620 x 490 x 140 mm. Med sladd. S-märkt 220 V.

Nr 42-2228 ... 498:—



Infravärme. Hölje av elförzinkad plåt. Reflektor av högglanspolerad aluminium. Värmerör i rostfritt. Effekt 220 V/1000 W. S-märkt. Lev. med ställbara fästen för tak eller väggmontage. Storlek 126 x 8 x 4 cm. Svenskt fabrikat.

Nr 42-3302 174:—



Grovsugare Hydro 25, för våt- och torrsugning av t.ex. slipdamm, träspån, smutsvattnen i igensatta avlopp, löv m.m. Motor 220 V/1000 W. Behållare i kraftig plast, volym 30 l. Levereras med 1,4 m sugslang Ø64, två rör Ø64 mm, trekantigt grovmunstycke ansl. Ø64 mm, adapter 32/64 mm, universalmunstycke med löstagbar borste ansl. Ø32 mm, möbelmunstycke och fogmunstycke ansl. Ø32 mm, 6 m anslutningskabel samt högeffektivt veckfilter. Vikt 7,5 kg.

Nr 40-3760 898:—

Tillbehörssats med Ø32 mm anslutning. Innehåller sugslang, två rör av stål samt kombinationsmunstycke.

Nr 40-3761 198:—

Veckfilter för högeffektiv dammavskiljning.
Nr 30-3807 77:—



All - Vac. Dammsugarens TURBO. Kopplas till din vanliga dammsugare, som då suger, utan att skadas, sot, aska m.m. Vid sugning av vatten, använd endast av SEMKO godkänd vattendammsugare. Plåtbehållare ca 20 l dammkapacitet. Evighetsfilter. Testad av sotare med gott resultat. TFA:s betyg. Klarar allt slags skräp, även vatten. Ingen filterkostnad. Sparar dammsugaren.

Nr 44-1699 550:—



Kokplatta med rörsnabbplatta och steglös termostat för inställning av önskad temperatur. 220 V/1200 W. Storlek 360 x 290 x 85 mm. Lev. med 1 m ledning och jordad stickpropp. S-märkt.

Nr 44-1850 238:—



Värmebläsk MELISSA i metallhölje. 1 kall-, och 2 varmluftlägen 1000/2000 W. Termostatreglerad. Försedd med överhettningsskydd och dammfilter. Storlek 255 x 225 x 115 mm. S-märkt. 220 V.

Nr 32-3301 345:—



Brandsläckare. En säker investering. SIS godkänd nr 879. Skydda ditt hem, fritidshus, bil, båt, husvagn, arbetsplats m.m. med denna västtyska kvalitetsprodukt. Totalt G-EX, ABE-pulver släcker effektivt trä, papper, textilier, vätskor, oljor, lacker samt elektrisk utrustning. Explosionsssäker, autom. utlösning vid övertryck. Metallbehållare med speciellack, tål t.o.m. saltvatten. Inb. manometer. Omladdningsbar, servicenät täckande hela landet.

Nr 44-32 2 kg pulver 368:—

Nr 44-34 6 kg pulver 750:—

Nr 44-35 12 kg pulver 1190:—



Stormlykta för fotogen. Mycket ljusstark, motsv. 225 W. Den är mycket stabil, stormsäker och driftsäker. Effektiv spiralförgasare som är det tekniskt bästa brännarsystemet. Lampan är lika lämplig inomhus som utomhus. Av förkromad plåt med snabbtändning. Höjd 40 cm.

Nr 34-435 294:—

Glödnät för utbyte i 435.

Nr 24-1802 5:50



Nödljuskassett. Självlysande med tydliga instr. Gör ljusstavarna lätt tillgängliga där de kan behövas. Lev. med 10 st 30 min. högintensivstavar.

32-3128 490:—



Tändpapper 7 st perforerade tändpapper av pappersmassa och parafin. Betydligt effektivare än tändvätska. Förpackningen räcker till ca 20 brasor eller 10 grillbäddar.

Nr 24-1951 ..Pr/förp. 12:—

Bras- och grilländare. 20 st. Brinner i ca 6 min. Effektivt tändmedel.

24-3037 9:50

CYALUME Lysstavar. Säkerhetsljus för hemmet, arbetet, fordon etc. Kan användas i alla miljöer. Fungerar utan värme, eld eller batterier. Lyser även under vatten. Får användas i explosiv miljö. Godkänd av sprängämnesinspektionen, arbetsarkivstyrelsen, försvaret, sjöfartsverket.

Ledljus 12 tim.

Nr Pr st 10 st

32-3126 23:— 195:—

Högintensivljus 30 min.

Nr Pr st 10 st

32-3127 26:— 220:—



VÄVSTOL. Den sedan årtionden tillbaka välbeprövade Rälta-vävstolen finns nu i byggsats. Alla trådetaljer är utförda i svensk furu och klara för montering. Ytor som avses att lackas är maskinputsade. Det enda som behövs av verktyg är ett par limnektar eller dyl. samt lim. Totalt innehåller byggsatsen 213 st stora och små detaljer. Fullständig arbetsbeskrivning medföljer. Storlek: djup 110 cm, höjd 162 cm. Finnes i 2 olika bredder: 100 cm och 130 cm invändigt. Med 6 trampor, 4 skaft. Vikt 68 kg resp. 79 kg.

Nr 44-602, bredd 100 cm Pris 4620:—

Nr 44-603, bredd 130 cm Pris 4830:—

Vävpall, sits 69 x 32 cm. Höjd ställbar 51-55-59-64 cm.

Nr 44-591 Pris 750:—

Tillbehör till vävstolar. (Ingår i ovanstående byggsats).

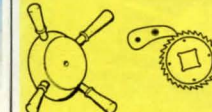

Pådragshjul av björk inkl. 4 lösa handtag. Utan kuggkrans.

Nr 34-227 179:—

Kuggkrans med spårhake till vävstol. Gjutet i aluminium. Diam. 140 mm.

Nr 34-663 95:—

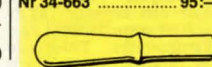

Handtag samma som till ovanstående pådragshjul. Storl. 163 x 33 mm. Tapp 25 mm diam. Sats om 4 st.

Nr 34-228 Pr sats 23:—



Lunor till vävstol.

Nr Ant. trissor Pr st

24-229 1 (4-skaft) 55:—

24-230 5 (6-skaft) 75:—

24-231 7 (8-skaft) 95:—

Plastlager till vävstolsbom. Diam. 69 mm. Häl 40 x 40 x 45 mm.

Nr 24-226 Pr st 17:—

Bomspröt, 25 st i bunt.

Nr Längd Pr bunt

44-176 99 cm 110:—

44-177 129 cm 120:—

Alkotest: Final call. 3-pack. Ampuller för mätning av alkoholhalt i utandningsluften. Ampullen ändrar färg från gult till grönt när alkoholkoncentrationen är 0,10 mg/l och däröver, vilket motsvarar blodalkoholkoncentrationen 0,2 promille och däröver.



35-1183 49:50



Takfläkt för både sommar och vinter. Tre hastigheter med ställbar rotation. Uppåtluft gör att rummet blir svalare. Nedåtluft gör rummet varmare. Fläktkropp och bladfasten i mässing. Vändbara vingblad med rottinginlägg på ena sidan. Förberedd för lampinsats. Lättmonterad, bruksanvisning medföljer. Diameter 130 cm. Höjd 32 cm.

44-1929 595:—

Lampinsats för takfläkt. 34-3004 228:—



Fotogenlykta, en festlykta som ersätter marchaller, gör festen "lysande". Storl. 20 x 12 cm. levereras med en 60 cm lång stolpe. Kan även användas som bordslampa. Vit.

Nr 44-1985 Pr st 29:— 6 st 159:—



Halkskydd. Passar alla herr- och damskor. Tas av och på sekundsnabbt med kardborrelås. Tillverkade av kraftigt gummi och nylonband. 34-3056 Pr/par 64:—



29:50

CitriKleen. Koncentrerat rengörings- och avfettningsmedel för dagens rengöringsproblem överallt, med tanke på morgondagens människor och natur. Totalt biologiskt nedbrytbart. Spådes 1-40 ggr. Även för högtryckstvätt. Bruksanvisning medf. 35-1199 29:50



Corona fotogenvärmare 12 DK. Brinner med vit osfri låga. 0 ppm i Co-halt vid max effekt. Reglerbar värme. Elektrisk batteritändning. Försedd med tipskydd. Den idealiska extravärmaren överallt. Sveriges mest köpta, godkänd av Statens provningsanstalt. Effekt ca 2150 W, bränslerymd 4 liter. Brinner ca 18 timmar. Nr 44-1993 Pris 1595:—

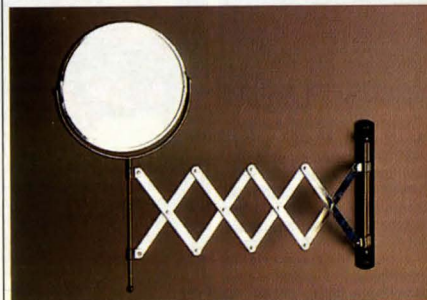

Spegel med justerbar arm. Ena sidan vanligt spegelglas, andra sidan med förstoring. Spegelns diam. 170 mm. Max armlängd 550 mm. 34-3036 129:—



Möbelpolish "American" för alla slags möbler och träslag, kakel och marmor m.m. 24-1304 12:50



Påsklämmor Twixit. Evighetsklämmor för enkel lufttät förslutning av alla påsar. Tål maskindisk och mikrovågsugn. Lev. i förp. om 15 st små (5 cm) och 3 st stora (10 cm) förslutning. 34-3057 14:—

Akkumulator	146
Adapter	173, 179
Album	257
Alkoholprovare	285
Alkoholtest	295
Anslutningsladd	181
ANTENN	3, 156, 158
Antennfilter	157
Antennförstärkare	157
Antennsladdosa	157



Anti-imsydduk. Putsar och skyddar all slags glas från imma. Innehåller inga kemikalier. Irriterar ej ögon eller hud. Långtidsverkande, minst 36 tim. efter putsning. Nr Storl.cm 20-119-1 18 x 14 9:50 20-119-2 34 x 32 18:50

Apparatlåda	137
Arbetsbänk	96
Arbetslampa	138-139, 200
Armatyr	134, 138-140
Armbandsur	2, 157, 202, 265, 278-279

ARTISTMATERIAL 240-244

Avdragare	61
Avståndsmätare	175
Axelkoppling	126
Axelsats	126
Axelstål	126
Bagagevagn	124
Baklykta	200
Bananstift	160
Bandslip	50
Bandspelare	184-185
Bandsåg	50-51
Bandsågblad	24
Barometer	280-281
BATTERIER	2, 146-147, 239
Batterieliminatör	149
Batterihållare	150
Batteriklämma	197
Batterikontakt	150
Batteriladdare	146, 148-149
Batterilyftare	197
Batteriprovare	148, 197
Bensindunk	218
Bensinpump	218
BESLAG	103-107
Bets	224
Billarm	170
Bill-byggsatser	246
Billhuggargjarn	9
Billhögtalare	182
Billstrument	201
Billjus	200
Billradio	183

BILTILLBEHÖR 2, 195-207

Bilvård	204
Bits	74
Bladguld	243
Bladmått	57
Bladsliver	243
Blindmutter	126
Blindnit	125
Brocknyckel	70
Bloedtrycksmätare	285
Blylist	124

Blåslampa	77
Blåspistol	83
Blåsterpistol	84
Bockbeslag	122
Bogserlina	203
Bokstavsstans	67
Bokstöd	123
Bordsbeslag	112
BORRAR	26-28, 31-32
Borrkassett	31
Borrmaskin	37, 39-40, 42, 45, 48, 159
Borrmaskinsstativ	37-39, 159
Borrskaft	26
Borrstopp	27
Borrställ	31
Borrvång	26
Borstar	93, 292
Bowdenkabel	194
Brandsläckare	295
Brickor	118, 120
Bromsljus	200
Bronslager	127
Brotsh	26, 28
Brynen	23



Bricka lämplig som karsenbricka för bilar och båtar m.m. Av rostfritt stål. Diam. 80 mm, håll 10 mm, tjocklek 2 mm. Nr Pr st 30-3466 4:30 37:—

Bricka lika ovanstående men med 70 mm. diam. 30-3589 3:30 28:—

Brytjärn	7, 11
Byggsbeslag	105, 210
Byggsatser	171, 246-247, 249-250, 252, 266
Bultsax	66
Buntband	153
Bussningar	163
Båtgjill	15
Båbyggsatser	15
BÄTTALJER	2, 205-206, 208
BÖCKER	224-221
Böjlig axel	38-39, 159
Böjlig griptång	117

Chuckar	34, 40
Chucknyckel	34
Cirkelsåg	43, 48, 52
CYKEL-och MC-TILLBEHÖR	193-194, 303



Dammvippor. Drar åt sig damm genom statisk elektrisitet. Lätt att rengöra i ljummet vatten. Nr Längd Pris 34-2174 25 cm 12:— 34-2175 55 cm 14:— 34-2176 70 cm 18:—

Dammsugare	85, 201, 294
Databank	238
Deglar	75
Diod	162
Docka	244
Domkraft	88
Doppvärmare	288
Drivdorn	67
Dragfjäder	155
Dubbar	34
Dusch	217
Duschflaska	289
Dymo	252
Däck	193
Dörrhållare	110
Dörrkikare	258
Dörrklapp	109
Dörrstoppare	110
Dörrstängare	110
Dörrtrycken	109
Elektroniksats	171
Element	131
Elementnyckel	112
Elpropp	135
El-tejp	154



Fotoramar i gjuten vitmetall efter gammal förebild. Fotoram avsedd för två stycken fotografier vardera med måttet 6 x 9 cm. Ramens totalmått 12 x 11 cm. 36-657 49:—

Fotoram avsedd för fotografi 9 x 12 cm. Ramens totalmått 11 x 16 cm. 36-658 59:—

Etiketter	291
Etsningspenna	159
Etsningspulver	159
Experimentkort	159
Falstång	66
Fiberbricka	163
Ficklampa	145
FILAR	14-17, 271
Fjädersats	122
Fjärrkontroll	180
Flaklås	114
Flatstift	196
Fläkt	130-131
Folle	291
Foto	252-257
Fotocell	170
Fotogenvärmare	296
Fotomotstånd	163
Fotvård	286
Frimärksalbum	257
Fräsar	29-30, 55
Fräsbord	30, 35, 38
Fräspelare	35
Fuktighetsmätare	175
Färg	224, 241
Färgskrapa	93
Fönsterbeslag	109
Fönsterskrapa	93
Förkläde	91
Förlängningskabel	136, 199
Förstoringsglas	176, 258
Försänkare	26
FÖRVARING	95-102



Förstoringsglas i kreditkortsformat för plånboken. Storlek 90 x 54 mm, endast 1,2 mm tjockt. Brytsäkert. Nr 24-223 9:50

Gäständare	75
Gas- och rökvarnare	205
Geiger-Müller-mätare	175
Gem	232
Geringslåda	14
Gipsankare	118
Glasskärare	67
Glassögon	3, 259
Glimmer	153
Glimtändare	135
Glykolprovare	198
Glödlampor	140-143
Glödrättningsapparat	75
Golvlamp	139
Golvskydd	116
Golvtrall	98
Gong-Gong	144
Grammofonstift	187
Graderingsverktyg	218
Gräverstickel	67
Gravvårapparat	21-22
Grenlåda	132
Grenuttåg	136
Grunderbeslag	104
Grimmagnet	117
Gummidisk	17
Gummifot	116
Gummiklubba	59
Gångjärn	104, 106, 110
Gångjärnsrikare	61
Gångad stång	119
Gångmätare	33
Gångtätning	216
Gångverktyg	30, 33

Halkskydd	296
Halkvarnare	202
Halogenlampor ..	142-143, 256
Halvledare	164
Hammare	59, 88
Handlampan	140, 145, 201
Handrengöring ..	220
Handräknare	129
Handskar	90, 289
Handtag	106-108, 113-114
Handtagskolor ..	122



Ginseng, 100% vit koreansk * äkta ginseng. Sedan urminnes tider använd inom den orientalska läkekonsten. Ökar Din prestationsförmåga och Ditt välbefinnande. Asken innehåller 100 kapslar à 250 mg. OBS! Äktheten garanteras av koreanska staten.

Nr 34-2033 89:— 790:—

Handvärmare	219
Hetluftfläkt	45
Hjul	115-116, 245
Hjälpartkabel	197
Hölkjörn	12
Huggmejsel	67
Hussiffror	290
Husvagnspass	205
HUSHALLART	3, 287-296
HUSVAGN OCH BÅTART ..	205-208
Hygrometer	280-281
Hylla	97, 292
Hyllhakar	123
Hylsnyckelsats	68-69
Hyvel	13, 17, 44, 47, 49, 53
Hyvelbänk	96
Hyvelbänkbeslag	61
Hålltang	26
Hålpipa	26
Hålpuns	26
Hålskärare	25-26
Hålsåg	25
Härklipningsmaskin	286
Häcksax	40
Häftklammar	234
Häftpistol	125
Hänglås	111
Högaltare	180, 182
Högtrycksvävt	86
Hörhjär	181
Hörselskydd	89
Hörtelefon	180
IC-kretsar	164
Impregnering	221
Impulsräknare	129
Infravärme	294
Isolator	157
Isolerband	154

Kabel	153-155
Kabelklammer	152
Kabelskalare	64
Kabelsko	196-197
Kabelskotång	197
Kabelvinda	132
Kafekokare	205, 293
Kaffeverktyg	94
Kalkylator	237-238
Kamera	253
Kammatråd	153
Kapskiva	19
Karbinhake	114
Kardborreband	117, 280
Karosserihammare	59
Kartlampan	199
Kartmätare	208
Kassaskrin	231
Kassetband	189, 302
Kastrull	289
Kedjesåg	6
Kikare	252, 260-261
Kil	6
Kiljagare	34
Kilrem	128
Kistbeslag	106, 111
Klaffstöd	106
Klammer	125, 152
Klockor	202, 265-279
Klubba	59
Klädhängare	292
KNIVAR	10-12, 121, 218, 289
Knäskydd	210
Koaxialkontakter	158
Kofot	56
Kokplatta	294
Kompasser	208
Kompressionsprov	201
Kompressor	81, 203
Kondensator	163
Konsolor	123
Kontaktidon	158, 160, 178-180, 248
Magnettås	108
Magnethylsa	120
Magnetlist	117
Magnetlås	108



Marshall, Fieryangsmarschall, fylles med T-gul eller fotogen. Brinner ca 5 tim. Lätt att tända, vacker låga, stormsäker, billig i drift. (Levereras tom.)
Nr 34-1009 Pr/st 9:90

Marschall	296
Maskeringstejp	87, 93
Maskinskrivstycke	37, 62-63
Maskinskor	33
Massageapparat	290
Mejselhammare	85
Mekaniklåda	245
Metaldetektor	193
Meterstockar	84
MIKROFONER	177, 188
Mikrofonkontakter	178
Mikrometer	58
Mikroskop	303
Mikrovågsgugn	293
Mikrofflyg	247
Momentnyckel	69
Motorer	129-130, 248-249
Motorbrytare	131
Motorhållare	130
Motorsåg	6
Motorpropp	132
Motstånd	163
Murarverktyg	60
Musikverk	273
Mutterdragare	84
Mutterdräckare	84
Muttrar	118-119
Målarduk	242
Måning	240-244
Måttband	7, 56, 281
Märksnöre	67
Mässingör-stång	126
Mätinstrument	172-175
Måtur	58
Möbelben	116
Möbelförband	112
Möbelknopp	108
Möbelnodd	19
Nitar	124-125, 223
Nittång	5, 125
Nivåvakt	207
Notställ	178
Nummersändare	192
Nyckelhållare	196
Nyckelskylt	106-107, 109
Nycklar	70-71
Nålptrådare	290
Nätaggregat	150, 198
O-ring	122
Olja	219
Oljefiltertång	218
Knopp	240-241
Oljekanna	218
Omformare	209
Omkopplare	161, 179
ORKESTERTILLBEHÖR ..	178
Overall	91
Packrem	203
Pållbock	88
Panelluttag	133, 179, 199
Pannmatta	137, 144
Pannren	94
Pannrör	242
Panograf	236
Parabolinmikrofon	171
Passare	58, 236
Pennerformerare	236
Penner	235, 231-232, 275
Penslar	92, 241
Pertinax	159
PH-mätare	285
Pick-up	187
Pincetter	61, 279
Pinnbultsdragare	68
Pinnkontakt	182
PL-lampor	140
Planslip	42-43, 47-48, 85
Plastflaskor	123, 242
Plastic-Padding	223
Plastlådor	102
Plastpåsar	291, 293
Plexiglas	123
Plockmagnet	176
Plugg	31, 118
Pluggborrfljig	27
Pluggsatsor	27
Pluggskärare	28
Plåt	126
Plåtbockare	127
Plåtmbilare	66
Plåtsåg	66
Plåtsåg	84
Polborste	197
Polerhätta	20, 43
Polermaskin	46, 204
Polermedel	52
Polskruv	160
Polsgripnyckel	66
Popnit	125
Potentiometer	161
Presenning	206-209
Profilmall	67

Projektorlampan	256
Provlampa	196
Pryl	71
Pulsåmätare	264
PUMPAR	193-194, 203, 206-207, 213-214
Punktsvetsfräs	26
Puts o poleringsatts ..	20
Putsrissa	248
PVC-rem	128
Pärmar	234
Radio	184-187
Racklör	165
Radiostyrning	248
Rakapparat	286
Ramar	239, 242-243
Rasp	16
Rasptift	21
Ratt	161
Reaktor	135, 141
Reflektorlampor	141
Reflexer	194, 200
Regel	114
Regeldetektor	175
Regnmätare	285
Reolä	151, 171, 196
Remmar	128
Remskivor	127
Rensband	292
Reparationssats	194
Ringklockor	144, 250
Ringnyckel	236
Ritapparat	236
Ritkol	243
Ritsmått	57
Ritspenna	67
Ritdeller	17-19
Rostolja	220
Roterande filar	21
Roterande rasp	19
Rullstöd	56
Räkneapparat	129, 237-238
Röjsax	210
Rörvarnare	170, 205
Röravskärare	126, 212, 215
Rörbockningsatts	216
Rörisolering	219
Rörklämma	215
Rörkopplingar	215
Sandblåst	83-84, 86
Sandpapper	18
Sandpappershållare	17
Saxar	286-287
Saxsprint	122
Schablonsatser	233
Schack-dator	192
Schackel	114
Sektör	21
Sexkantnycklar	71
Sickel	164
Sifferindikator	13
Sifferstansar	67
Signalhorn	199
Signallampa	135
Signalur	263
Silverstål	126
Sinkfräs	28
Sirén	168
Skarvdon	158, 198
Skarvsliad	182
Skaavstål	26
Skiftnyckel	5, 70
Skivborste	233
Skivmätt	187
SKOGSVERKTYG	6-7
Skorstensfäste	157
Skriv	118-120
Skrivdragare	40-41, 45, 84
Skrivmetslar	72-74, 259
Skrivstycke	62-63
Skrivutdragare	67
Skräntång	66
Skyddsbackar	62
Skyddsglasögon	89
Skyddshjäl	89
Skyddsmask	90
Skyddsplast	93
Skyddsskär	89
Skymningsrelä	263
Skägtrimmer	286
Skärm	230
Skärmhållare	193
Sladdar	132, 136, 153, 188
Sladdlösa verktyg	40-41, 45
Sladdosa	132
Sladdlampa	137
Slagräknare	129
Slagskrummejsel	129
Slang	82, 193, 211-212, 214
Slangklämma	212
Slangkoppling	211-212
Slipapparat	288
Slipband	17-18, 50
Slipcylinder	17
Slipkloss	17
Slipmaskin	6, 22, 39, 85
Slipkon	19
Slippapper	18, 43
Slipskiva	63
Slipskiveavrivare	23
Slipsten	22
Slipstift	21
Slipstöd	23
Släppla	59
Släpplagskoppling	199
Slutmått	19
Smörjmedel	220
Smörjnypplar	212
Smörjspruta	218
Snabbkoppl	82, 158
Snabbjuls	140
Snabbtelefon	191
Snickerbälte	4, 89, 91
Snickerlåda	99
Snäckhjul	128
Solcell	247
Solpanel	247
Sormentlådor	98
Sägsjindel	98
SÖTNINGSVERKTYG	94
Sortimentskåp	87
Spaklyftblock	87
Spiegelplast	123
Säkringar	160, 195
Spel	191
Spel	105, 114, 152, 266
Spikdrivare	67
Spikutdragare	61
Spiralarm	135
Spotlight	139
Sprutaggregat	86
Sprutpistol	83



Spekort, Öbergs, med blå eller röd baksida. Plastlackerade.
Nr 26-155 Per lek 13:—
Kortspel och Patienser av Ulf Schenkmans innehåller drygt 100 kortspel och mer än 50 patienser att välja mellan. 384 sidor och ca 100 teckningar.
Nr 28-493 88:—

Spånsgug	52
Spännbult	34
Spänningsomv	150
Spänningsprovare	176
Staffli	240
Startkabel	93
Stativ	35, 39, 58, 176
Stegräknare	82
Stereopropp	179
Stickpropp	132-134, 178, 199, 209
Sticksåg	41-43, 48
Sticksågblad	25
Sticel	67
Stiftapparat	239
Stoppingar	127
Stoppur	264, 277
Störmykta	293
Strykjärn	285
Strålkastare	145, 200, 302
Strömbrytare	132-133, 135
Strömavbrytare	161, 195, 245
Styrkristall	17
Stålbörste	20, 93
Stålskala	57
Stålspackel	93
Stållull	93
Städ	63
Stållbar borrh	27
Ståmborr	28
Stämjörn	8
Stämpel	231
Summer	170
Surformverktyg	13
Svar	35-36, 39, 54
Svarvärmen	126
Svarvchuck	34
Svarvståll trä	8, 54
Svarvståll metall	36
SVETS	77-80
Svetshjäl	89
Svetstång	63
Syraprovare	198
Systoflexrör	156
SÅGAR	4, 14-15, 127
Sågblad	14-15
Sågekedor	7
Sågklingor	24-25
Sågsjindel	126
Säkerhetsbälte	91
Säkerhetsspärr	109
Säkringar	160, 195
Säkringshållare	160, 195
Sämskskinn	204
Sänghakar	112
Sökarljus	199
Talja	86
Tapetsel	92
Tapetklister	221
Tavelbelysning	139
Tejp	154, 216, 232-233
TELEFONER	190
Telefon-Pickup	180
Telefonpropp	179
Telefonsvare	190
Telefontillbehör	190
Teleskop	260
Tenn	75, 223
Tennsug	75
Thermistor	163
Termometer	206, 280-284, 289
Termos	288
Termostat	151, 263
Testinstrument	172-175, 201, 302
Testpenna, testpinne	176
Testsladdar	176
Textschabloner	233
Tidskriptsamlare	234
Tidtagar	264
Tompskåp	187
Topplåmma	153
Torrballen	213
Transformator	152-159
Transistor	164-165
Tratt	218, 290
Trimsats	176
Tryckbrytare	215
Tryckknapp	124
Tryckkontakt	161, 195, 245
TRYCKLUFTVERKTYG ..	5, 81-
Tryckmätare	82
Tryckregulator	82-83
Tryckbock	61
TRÄDGÅRDSART	210-211, 262
Träfyllning	223
Tråsniderjärn	4, 9
TV-propp	157
TV	9, 38, 47, 60, 63
Stoppingar	127
Stoppur	264, 277
Störmykta	293
Strykjärn	285
Strålkastare	145, 200, 302
Strömbrytare	132-133, 135
Strömavbrytare	161, 195, 245
Styrkristall	17
Stålbörste	20, 93
Stålskala	57
Stålspackel	93
Stållull	93
Städ	63
Stållbar borrh	27
Ståmborr	28
Stämjörn	8
Stämpel	231
Summer	170
Surformverktyg	13
Svar	35-36, 39, 54
Svarvärmen	126
Svarvchuck	34
Svarvståll trä	8, 54
Svarvståll metall	36
SVETS	77-80
Svetshjäl	89
Svetstång	63
Syraprovare	198
Systoflexrör	156
SÅGAR	4, 14-15, 127
Sågblad	14-15
Sågekedor	7
Sågklingor	24-25
Sågsjindel	126
Säkerhetsbälte	91
Säkerhetsspärr	109
Säkringar	160, 195

KÖPINFORMATION

KATALOG

Denna katalog gäller från och med den 26 augusti 1991 till och med den 23 augusti 1992. Du som köper per postorder under ovanstående tidsperiod, får automatiskt vår nästa katalog.

PRISER

Angivna priser gäller normalt under katalogens hela giltighetstid. Priserna i denna katalog är i svenska kronor och inkluderar gällande moms, f.n. 25 %. Där partipris förekommer gäller endast parti av samma artikelnummer och undergrupp. Vi reserverar oss för prisändringar p.g.a. omständigheter som vi ej kan kontrollera t.ex. ändrad moms eller onormalt stora förändringar i valutaläget eller inköpspriser.

BETALNING

All försäljning sker mot postförskott eller efterkrav. Förskottsbetalningar accepteras ej. På alla order tillkommer endast en expeditonsavgift på kronor 44:—, som täcker kostnaden för emballage, frakt och postförskotts- eller efterkravsavgift.

LEVERANSTID/TRANSPORTSÄTT

Normalt sker leverans omgående från lager. Under högsäsong kan leveranstiden bli något längre. Transport sker på billigaste sätt per post eller bil. Leveranser som sker per bil levereras med vissa undantag utan extra kostnad direkt hem till Din dörr. Om Du vill ha din postförsändelse hemkörd kan Du kontakta Ditt postkontor.

LEVERANSBEVAKNING

Vi förbehåller oss rätten att restnotera eller annullera beställningar på varor, som är slut i lager. Om varan beräknas inkomma inom rimlig tid och varans pris överstiger 100:—, restnoterar vi varan och levererar den utan extra kostnad så snart den inkommit på vårt lager. Om en vara restnoterats av oss, har Du rätt att avbeställa varan.

ERSÄTTNINGSVAROR

Vi förbehåller oss rätten att göra produktändringar och förbättringar under löpande katalogår. Skulle någon av varorna Du beställt vara slut i lager, händer det, att vi i stället levererar en likvärdig ersättningsvara. Om Du inte skulle vara nöjd med ersättningsvaran har Du full returrätt och får pengarna tillbaka för varan och returfrakten.

ÖPPET KÖP

På samtliga varor gäller full returrätt inom 10 dagar efter mottagandet, förutsatt att varan returneras i oskadat skick och i oskadad originalförpackning. Skicka då med returnotan samt meddela orsaken till returen på baksidan av returnotan. När en vara returneras till oss så får Du som kund bekosta returfrakten. Varor som återsändes mot postförskott eller efterkrav utlöses ej av oss. Retur- och bytesrätt gäller ej för varor som måttbeställts eller inte ingår i vårt ordinarie katalogsortiment.

FELLEVERANSER

Skulle vi av misstag leverera fel antal eller fel vara är vi angelägna att Du meddelar oss så snart som möjligt så att vi får rätta felet.

Enklast sker detta genom att Du sänder in returnotan med uppgift om felaktigheten samt bifogar eventuellt felleverade varor. Dina utlägg för returfrakten på billigaste sätt, med post eller bil, återbetalas så snart varan inkommit till oss. Ersättningsleveransen sker naturligtvis helt utan kostnad för Dig.

TRANSPORTSKADOR

Vi står för alla skador, som kan uppstå vid transport till kunder. Om Du vid mottagandet upptäcker, att försändelsen är transportskadad, skall Du omedelbart anmäla detta till Posten eller transportören. Om dessa ej åtager sig skadeansvaret, skall Du kontakta oss. Vid retur från kund till oss, står kunden för skador, som kan uppstå under transporten.

GARANTI

Normalt lämnar vi 1 års garanti på våra katalogvaror, dock med undantag för förbrukningsvaror. Garantin gäller om någon vara trots normal användning skulle gå sönder. Garantin gäller från inköpsdatum och omfattar reparation av fabriktionsfel och materialfel. Expeditionsnota/garantibevis/kassakvitto skall uppvisas vid garantianspråk. Vid eventuell tvist följer vi Allmänna Reklamationsnämndens beslut.

EXPORT

För leveranser till Norge, se vår norska katalog.

Leveranser till Danmark, Island eller Finland levereras till närmaste postkontor eller godsterminal. Förutom expeditonsavgiften 44:— SEK tillkommer även verklig frakt samt tull och eventuellt andra avgifter enligt mottagarlandets bestämmelser. Införfullning ombesörjes av köparen. Vid leveranser till Danmark, Island eller Finland avräknas svensk moms från angivna katalogpriser. Order till övriga länder kan tyvärr ej levereras. OBS! Av exporttekniska skäl kan vissa varor endast levereras till svenska adresser.

MILJÖAVGIFT Nickel-Kadmium uppladdningsbara batterier. Höjda priser från 1 januari 1992. ?

Vad vi nu vet höjs batteriavgiften, 1 januari 1992, från 1,3 öre/g till 30 öre per gram batterivikt på Nickel-Kadmium batterier. Samtidigt införes avgiften också på uppladdningsbara artiklar med fast monterade Nickel-Kadmium batterier. Från detta datum kan vi bli tvungna att höja våra priser med motsvarande belopp plus moms, t.ex. dammsugare 34-1190 kommer då att kosta 249:70 efter 1/1-92, (fram till 31/12-91 198:—), batteri 32-2136 24:40 (16:50), videobatteripack 32-3473 334:70 (245:—) o.s.v.

Har du svårt att välja present?

Presentkort, beställer Du enkelt genom att ange nedanstående artikelnummer och valfritt belopp (dock endast jämna 50:—) på din ordersedel. Vid köp av enbart presentkort uttages ej exp. avgift.
Nr 10-1 **Ange belopp!**

Eftertryck av katalogens text och bilder förbjudes. Vi reserverar oss för eventuella tryckfel.

VÄLKOMMEN TILL VÅRA BUTIKER !

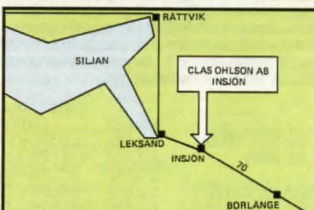

INSJÖN, öppettider:

MÅNDAG - FREDAG 9.00 - 18.00
LÖRDAG 9.30 - 15.00

Söndagsöppet i december:
8/12, 15/12 och 22/12 12.00 - 16.00
Valborgsmässoafton 30/4-92 9.00 - 16.00
Midsommar-, jul- och nyårsafton stängt.

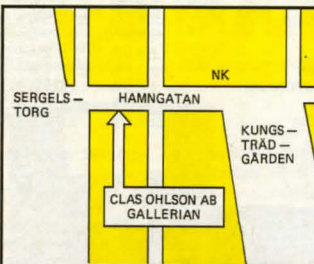

STOCKHOLM - GALLERIAN öppettider:

MÅNDAG - FREDAG 9.30 - 18.30
LÖRD. 9.30 - 16.00, SÖND. 12.00 - 16.00

Extra öppethållande i jul:
16-18/12 9.30 - 19.00, 19-20/12 9.30 - 22.00
21/12 9.30 - 18.00, 22/12 11.00 - 18.00.
Nyårsafton 9.30 - 15.00
Sommaröppet 7/6 - 23/8 Måndag - fredag 9.30 - 18.30
Lördag 9.30 - 15.00, söndag stängt.
Midsommar- och julafton stängt.
Tel: 08/215161 telefontid 9.30 - 16.00, Fax: 08/210098



OSLO, Torggata 2 - 6, öppettider:

MÅNDAG 10.00 - 17.00, TISDAG - ONSDAG 9.00 - 17.00,
TORSDAG 9.00 - 19.00, FREDAG 9.00 - 17.00,
LÖRDAG 9.00 - 15.00.

SUPER-LÖRDAG (första lördag varje månad) **9.00 - 17.00.**

Söndagsöppet i december:
1/12, 8/12, 15/12 och 22/12 14.00 - 18.00.

Jul- och nyårsafton stängt.

Tel: 009 47 2 417200

Fax: 009 47 2 423130



Frekvensräknare Hung Chang mod. 8100A. Har 8 siffrors LED-display med indikering för gate, overflow, KHz, MHz och uS. Mätområde 10 Hz - 1 GHz, 3 st områdesomkopplare, 2 st ingångar, lågpas filter, dämpningsomkopplare (dämpar 20 gånger), periodräkning. Kontroll av inre oscillator (10 MHz). Mätvärdet kan läsas och nollställas manuellt. Drivspänning 220 V.

Ingång A
 Mätområde 10 Hz - 100 MHz (2 st mätområden)
 Ingångskänslighet 10 MHz området
 10 Hz - 8 MHz 25 mV rms
 8 MHz - 10 MHz 50 mV rms
 Ingångskänslighet 100 MHz området
 10 MHz - 80 MHz 25 mV rms
 80 MHz - 100 MHz 50 mV rms
 Gatetider 0.01, 0.1, 1 sekunder
 Ingångsimpedans 1 Mohm
 Max ingångsspänning 250 V rms

Ingång B
 Mätområde 100 MHz - 1 GHz
 Ingångskänslighet 1 GHz området
 100 MHz - 1 GHz 20 mV rms
 Gatetider 0.027, 0.27, 2.7 sekunder
 Ingångsimpedans 50 ohm
 Max ingångsspänning 3 V
 Lev. med mät- och nåtsladd. Storlek 205 x 76 x 267 mm.
 Vikt 2.2 kg. 32-3568 2350:—



Ljudmätare för mätning av ljudnivåer i bostadsrum, industrilokaler, kontor på gatan m.m. Två mätområden, 35-80 dB och 75-120 dB. Levereras med 1 st batteri typ 6F22 samt väska med handlovsrem. Storlek 160 x 65 x 38 mm. 32-476 498:—



Halogenstrålkastare av slagtålig regnskyddad plast. Ljusöppning 95 mm. Lev. med halogenlampa 5,5 V/1 A (22-1505), men utan batterier 4 st R20. Längd 17 cm. 32-467 69:—



Analog-digital multimeter HC-5050DB. Visar både analogt och digitalt mätvärde samtidigt. Hög noggrannhet. 3 1/2 siffrors LCD-display med indikering för låg batterispänning och polaritet. Analoga visningen har endast två skalor på instrumentet (säker avläsning) men täcker alla mätområden (mycket lättavläst). Hög ingångsimpedans. Kontaktst med summer och diodtest. Försett med överbelastningskydd. Ett lämpligt instrument både för professionellt- och hemmabruk.

Mätområden	Noggrannhet
	Analogt Digitalt
DCV 0-0.2, 2, 20, 200, 1000V	±2.5% ±0.5%+5s
ACV 0-0.2, 2, 20, 200V	±3.5% ±0.75%+5s
0-750	±3.5% ±1.5%+5s
DCA 0-20, 200µA, 2, 20mA	±2.5% ±0.5%+5s
0-200 mA	±3.5% ±0.75%+5s
0-2, 10 A	±3.5% ±1.5%+5s
ACA 0-20, 200µA, 2, 20, 200mA	±3.5% ±0.75%+5s
0-2 A	±3.5% ±1.5%+5s
0-10 A	±3.5% ±2%+5s
OHM 0-200ohm	±3.5% ±0.75%+3s
0-2, 20, 200Kohm	±2.5% ±0.5%+3s
0-2Mohm	±3.5% ±0.75%+3s
0-20Mohm	±3.5% ±1.5%+3s

s = siffror
 Storlek 170 x 125 x 50 mm. Lev. komplett med test-sladdar och 1 st 9V batteri 6F22. 32-439 945:—



Fingerbelysning med koncentrerad belysning där det behövs. Lamphållaren påträdes på fingret och batterihållaren runt armliden. Med reservglödlampa men utan batterier 2 st R6. 32-438 29:—



Kassetband SOREX SS-1. Ett kvalitativt allroundband till lågpris. Endast 10-pack. 31-1927 C 60 Pr/tp 79:—
 31-1928 C 90 Pr/tp 99:—



Väderstation ULTRA PRO. Består av utomhusgivare som fästes på maströr 25-50 mm. Inomhuspanel i ädelträ med 2 st LCD-displayer som visar inne- och utetemperatur samt klocka. 2 st analoga mätare som visar vindhastighet och lufttryck. Lysdioder som visar vindriktning. Vindhastighetsmätaren visa värdet i m/sek, km/tim, Beauford samt en extra visare som läser sig vid max vindhastighet. Barometern har en nål som kan ställas vid sista avlästa värde. Max- och min. minne för utomhustemperatur. 2 st batterier typ R6 (medföljer) som håller minnet vid strömavbrott. Drives med 12 V batterieliminatör t.ex. 32-206. Maströr och batterieliminatör medföljer ej.

Data och mätområden.
 Inomhuspanel. Storlek 260 x 130 x 55 mm
 Utomhusgivare. Längd 20 cm. Kabel 25 m (6 led.).
 Temp.givare (ute). Kabel, i utomhusgivaren (25 m).
 Temp.givare (inne). Kabel, 3 m.
 Temperaturområde. -40° C till +50° C.
 Vindriktning. 0-360°
 Vindhastighet. 0-90 km/tim, 0-25 m/sek, 1-12 Bf
 34-3045 3950:—



Belysning med IR-sensor (rörelsevakt). Känner av värmestrålning från människor på avstånd upp till 6 m. Tänder och släcker automatiskt belysningen. Med förinställningsbar fördröjning vid släckning 5 - 60 sek. Drives med 4 st R14 batterier (ca 1.200 cykler) eller 6 V batterieliminatör (32-203). Lämplig som ledljus i garage, källare m.m. Reservglödlampa 22-714. Storlek 18 x 11 x 5 cm. 32-3618 145:—



Hjälpöra. Ett hörhjälpmedel för upptagning av ljud på avstånd. Består av hörlur och en mikrofondel. Kan t.ex. användas av hörselsvaga personer vid lyssning på radio och TV. Hörlur med 6 m kabel gör att mikrofonen kan placeras vid t.ex. TV-apparat. Drivs med 1 st batteri typ 6F22. Lev. med hållare för bälte, men utan batteri. Storlek 105 x 60 x 35 mm. 32-1079 95:—



Elektronisk minnesinspelare, utan band, för max 16 sek. eller 4 meddelanden à 4 sek. Kan spelas upp vid förprogrammerad tidsinställning. Dubbla tidszoner med månad och dag. Daglig alarm samt alarm med inspelat meddelande. En utmärkt elektronisk inspelare för påminnelse av korta meddelanden. Storlek 110 x 57 x 22 mm. 32-3621 275:—



Motorcykel-intercom. För kommunikation mellan förare och passagerare. Försett med volymkontroll, fäste för bälte och on/off indikering. Uteffekt 525 mV. Drivs med 3 st R03 batterier (medföljer ej) eller 5 volt yttre DC-spänning. Storlek 102 x 70 x 17 mm. Vikt 110 g. 2 st mikrofoner och högtalare med 1 m kabel ingår. 32-441 495:—



Säkerhetsbelysning Philips med inbyggd fotocell som automatiskt tänder ljuset vid mörkrets inbrott och släcker det när dagen gryr. Hölje av plast. 220 V. Skyddsklass IP54. Kan monteras både inom- och utomhus. Levereras med 1 st kompaktlysrör 9 W (22-1497). Storlek 240 x 140 x 140 mm. 32-381 435:—

Badrumsserien SILVIA är tillverkad av vitlackerad metall. Brickans diameter är 60 mm.



Badlakanstång

Nr	Längd	Pris
31-1914	300 mm	115:—
31-1915	400 mm	115:—
31-1916	600 mm	129:—

31-1925	Pappershållare	80:—
31-1926	Reservpappershållare	58:—

Handdukhängare

Nr	Krokar	Pris
31-1917	2	58:—
31-1918	3	82:—
31-1919	4	98:—
31-1920	Handduksring	80:—
31-1921	Tvålkopp	80:—
31-1922	Tandborstglas	80:—
31-1923	Dubbelkrok	55:—
31-1924	Enkelkrok	34:—

Batteri VARTA alkal. LR6
32-2214 4-pack 21:50



Mät hjul, automatiskt räkneverk visar längden. Räkneverket är inbyggt i vattentätt hölje. Handtaget sitter på teleskoparm, som kan låsas i olika lägen. Utmärkt för de flesta mättningsfunktioner t.ex. idrottsanläggningar, golfbanor, parkanläggningar m.m. Mäter 0,1 - 1000 m. Vikt 650 g. Längd utdragen 106 cm, hopfäld 28 cm. Bredd 16 cm.

30-4215 995:—



Kodacolor Gold 200 ISO

-Ger skarpa färgkort i rena klara färger.
-135-formatet täcker 95 % av marknaden.
-Säljs i 24- eller 36 bilders.

Nr	Bilder	2-pack	Vårt pris
27-213	24 bilder	2-pack	62:50
27-214	36 bilder	2-pack	76:—



Urtavla med kupigt glas och mässingsram. Enkel montering, bakstycket limmas eller spikas. Mässingsringen pressas över glaset och bakstycket.

Nr	Diameter	Pris
34-3012	203 mm/rom.	69:—
34-3013	203 mm/arab.	69:—
34-3014	178 mm/rom.	59:—
34-3015	178 mm/arab.	59:—
34-3016	150 mm/rom.	49:—
34-3017	150 mm/arab.	49:—



Kodak fotopåse

-Används för att göra färgkort från din filmrulle.
-Bekvämt. Stoppa filmen i påsen, sätt på frimärke och posta. Inom en vecka kommer korten i brevlådan.

-Billigt. Nästan halva priset mot traditionell framkallningsservice.

-Påsarna gäller negativ färgfilm typ 135 i 24- eller 36-exponeringar. Färgkortsformatet är 10 x 15 cm.

Nr	Bilder	Vårt pris
27-895	24 bilder	58:—
27-896	36 bilder	78:—



Trådlös telefon MARK T911. Gör dig oberoende, ta med i trädgården, garaget m.m. Räckvidd upp till 500 m (beroende på omgivning). Har 10 kortnummer, återuppringning, omkoppling ton/puls, R-knapp, sekretess, 4 timmars oavbruten användning, 20 timmars Stand-by. Snabbbländning 5 timmar. Spärr för utg. samtal, 8 olika ringsignaler. Godkänd av Televerket.

32-963 2950:—



Hörselskydd, stereohörande. Peltor Tactical 7-S. En effektiv stereoförstärkning av ljudet gör att du kan uppfatta och lokalisera saker som du normalt inte hör utan hörselskydd. Svaga ljud förstärks och starka ljud dämpas. Ändå kan du vara helt trygg för din hörsel. En plötslig knall dämpas effektivt. De skadliga ljudvägarna kommer aldrig fram till dina trumhinnor. Detta gäller vid all form av impuls ljud. För ytterligare info, beställ broschyr 66-2923.

34-2923 1750:—



Videobelysning för mobilt bruk. Med batteripack 6 V 1800 mA (NP 66 HP=32-3475) och 30 W 6 V halogenglödlampa. Färgtemperatur ca 3200° K. (Passande laddare 7,5 V 300 mA medf. ej). Brinntid vid full laddning ca 20 min. Med fäste för videokamera. Vikt med batteripack 415 g.

37-1085 495:—

22-3591 Reservlampa 45:—

32-3582 Laddare till 37-1085 84:—

Videolinsor se sid 188.

Batteri-pack se sid 147.

Videostativ se sid 252.



Rakapparat Micro 5. En högkvalitativ produkt. Uppbyggd av komponenter från Schweiz (skär- och motor). Storlek endast 65 x 49 x 17 mm. Drives av 2 st LR03 batterier (medf. ej). Lev. med fodral och borste.

34-2981 98:—

Reservskär (kniv) 18:—

24-2983 18:—

Reservskärfolie med skärhuvud. 19:50

24-2984 19:50

OBS! ALLA PRISER INKL. MOMS

Personvåg Hydroscale.

Unik hydraulisk mekanism för klinisk noggrannhet. "Darrfri" visning av vikten upp till 160 kg. Tydlig skala med 5 st flyttbara minnen. Stor halksäker fotplatta. Lätt justerbar. Storlek 48,5 x 31 x 13,5 cm. Vikt 3,5 kg.

44-2894 585:—



OBS ! Högre priser från 1/1 -92 på uppladdningsbara artiklar. Se sid 300.



Svets hjälm. Speedglas® APC automatiskt nedbländande svetsglas. Före svetsstart är svetsglaset ljus och vid tändning av svetsbågen blir glaset omedelbart mörkt. Efter avslutad svetsning återgår glaset till sitt ljusa läge. Svetsglaset är batteridrivet. Om hjälmen inte används stängs strömmen automatiskt av efter ca 20 minuter. OBS! hjälm och svetsglas levereras separat.

30-3628 Svets hjälm utan kassett 250:--
 20-3629 Svetsglaskassett. Täthetsgrad 10 1498:--
 20-3630 Svetsglaskassett. Täthetsgrad 11 1498:--
 22-3226 Reservbatteri (se sidan 146) Pr st 18:50

Yttre skyddsglas, 10-pack.
 Nr 20-3819 129:--
 Inre skyddsglas, 5-pack.
 Nr 20-3820 59:--



Godkänt av Televerket.

Billarm, radiostyrt, SECO ENFORCER 300. Med glaskrossdetektor och dörrkontakter. Billarmet kopplas till och från med fjärrkontroll, eller automatiskt "till" 15 sek. efter det att bildörren stängts. Utgångsfrödröjning 15 sek. Larmtid 30 sek. Efter denna tid återgår larmet till bevakningsläge. Ljudindikering vid till och frånslag (frånkopplingsbart). Blinkande lysdiod visar att bilen är larmskyddad. Siren ca 110 dB. Reläutgång 15 A som kan användas för att få blinkers eller parkeringsljus att blinka vid larm. Levereras komplett med centralenhet, 2 st fjärrkontroller (passande batteri 22-3226 medföljer ej), lysdiod, siren, 2 st dörrkontakter, 2 st motorhuvkontakter, kablar, kabelskor, 2 st larmdekal och svensk anvisning. Godkänt av Televerket.

32-388 1475:--

Tillbehör till ENFORCER 300.
 Rörelsedetektor som känner av skakningar i bilen. Inställbar känslighet.
 22-3614 58:--
 Dörrkontakt
 22-3615 12:50



Snabbtelefon med FM-modulering för bästa ljudåtergivning. Ingen ledningsdragnin behövs. ansluts direkt till befintligt vägguttag. Talförbindelsen är röststyrd. Du behöver inte röra apparaten under samtal utan kan röra dig fritt i rummet, men möjlighet till manuell talstyrning finns. Kan användas för avlyssning som t.ex. barnvak. Försett med tre kanaler som ger flera olika användningsmöjligheter. Flera apparater kan användas på samma kanal för gruppsamtal. Storlek 18 x 12 x 5 cm. S-märkt.

Nr 32-3130 Pr st 198:--



Batterier, SUNRISE Nickel-Kadmium. Laddningsbara 1,2 V batterier. Uppladningstid 10 - 15 t. Lämpliga för räkneapparater, leksaker, radio m.m. Passande laddare 32-1327 m.fl.

Nr	Typ	Vikt	Storlek	mAh	Pr st	10 st
32-2139	R03	10 g	10 x 45	180	21:50	179:--
32-2136	R6	22 g	15 x 50	500	16:50	149:--
32-2135	R14	73 g	26 x 50	1800	39:50	349:--
32-2134	R20	136 g	34 x 61	4000	64:50	589:--
32-3283	6F22	42 g	9 V	100	69:50	548:--



Luftfuktare. Luftfuktning enl. ultraljudsprincipen. Högtrekvensvågningarna omvandlar vattnet till en mycket fin kallvattendimma - barnsäker. Inbyggd gyrostat för perfekt luftmiljö. Bra för allergiker. Utbytbar avkalkningspatron gör vattendimman ren och hygienisk utan beläggningar på fönster och möbler. Rymd 7,5 l. Steglös kapacitet till 0,4 l/tim. För rum upp till 150 m².

Nr 44-2017 995:--

Avkalkningspatron
 Nr 34-1488 155:--