

Sep. -90 - aug.

1991



CLAS OHLSON

INSJÖN

CLAS OHLSON AB

790 30 INSJÖN



MEMLEM I SVENSKA POSTORDERFÖRENINGEN



POSTGIROKONTO 9257-7
BANKGIROKONTO 795-9752
TELEX 741 63
TEL. Övriga ärenden, Kontor 0247-41000
TELEFAX (kontor) 0247-40580

SÅ HÄR BESTÄLLER DU ENKLAST:

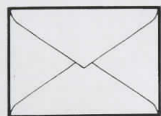

POST: CLAS OHLSON AB
S-790 30 INSJÖN

ORDERFAX: från Sverige: **0247-40590**
från Norge: **09546-247-40590**



TELEFON: från Sverige: **0247-14000**
från Norge: **09546-247-14000**

Vard. sept - april 07.00 - 18.00, maj - aug 07.00 - 16.00

...eller besök någon av våra butiker:

i Insjön

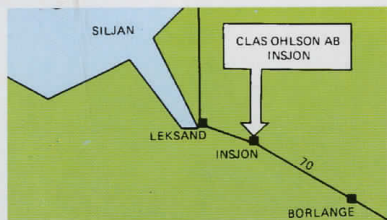

i Stockholm, Gallerian

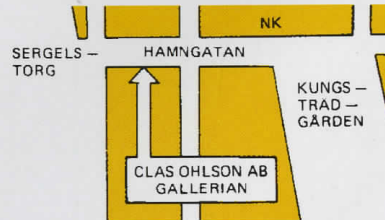

Öppettider, köpinformation och övriga upplysningar se sid 278 -279.

Priser, rabatter, moms. För att underlätta prisjämförelser och därmed göra det lättare för Dig, så har vi i år kalkylerat in rabatterna i våra priser. Därmed har prishöjningarna inte heller slagit igenom så hårt i våra varupriser, som de annars skulle ha gjort. Tänk också på att den nya höjda momsen (f.n. 25 %) ingår i våra priser.



Trädgårdsbelysn. sid 281
Nr 44-2164 1290:—



Golv-och väggursverk sid 250
Nr 44-2130 690:—



Videolins-tillsats med
1,5 x teleobjektiv och
0,6 x vidvinkel i ett system.
Adapterring för 46 - 49 mm
kameraobjektiv medföljer.
Lev. i fodral.
Nr 37-1001 295:—



Spänningsomvandlare in
24 V DC, ut 13,8 V DC max
10 A. Utsp. via polskruv
eller cigarettändaruttag.
Storlek 175 x 145 x 55 mm.
Monteringsbygel
medföljer.
Nr 32-3528 478:—



Sparbössa sid 224
Nr 37-1026 189:—



Kompressor VKM 400/L/min. sid 76
Nr 40-3910 4495:—



Videoljud-mixer stereo för ljudredigering av videofilm.
Inkopplas mellan kameran och videospelare. Ljud från
mikrofon och t.ex. CD-spelare kan läggas in på video-
bandet tillsammans med inspelat ljud. Drivs med 1 st 9
V batteri typ 6F22 (medföljer ej). Lev. med mikrofon och
sladdar.
Nr 32-3529 495:—



Verktöglåda sid 86
Nr 40-3840 258:—

SÅ HÄR HITTAR DU I KATALOGEN

Sid. 6-84
Verktyg, Maskiner,
Målning

Sid. 85-89
Förvaring

Sid 90-113
Beslag, Skruv,
Transmissioner

Sid. 114-116
Motorer, Fläktar

Sid. 117-173
El, Elektronik
Batterier, Radio

Sid. 174-191
Cykel, Bil, Båt

Sid. 192-203
Trädgård, Pumpar,
Lim, Kemikalier

Sid. 204-222
Handböcker,
Kontor, Artist-
material

Sid. 223-230
Leksaker, Hobby

Sid. 231-239
Foto, Optik

Sid. 240-264
Ur, Klockor,
Termometrar

Sid. 265-274
Hushåll m.m.

Sid. 275-277
Register

ORDNING OCH REDA! ETT FÖRSTKLASSIGT STABILT OCH SÄKERT SYSTEM, GÖR DITT GARAGE TILL ETT MÖNSTER AV ORDNING OCH REDA

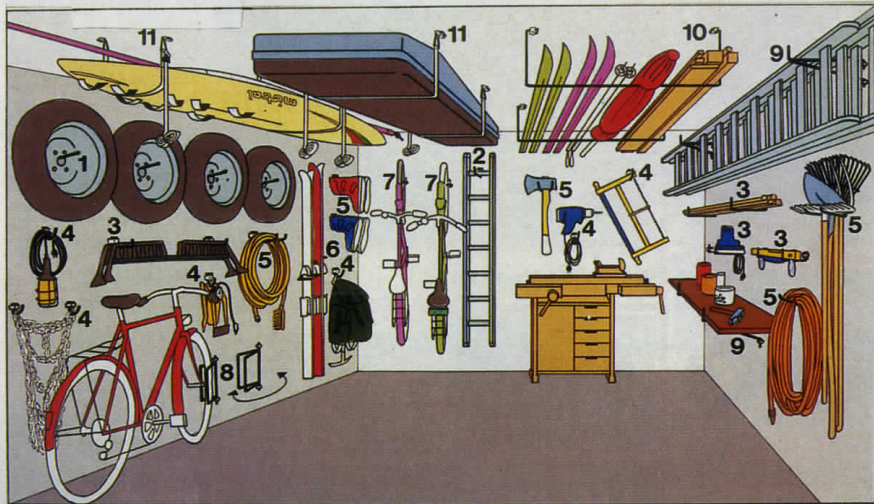

- | | | |
|------------|---|--|
| Pos. Nr | Pris | |
| 1. 30-3941 | Univ.krok f. tung belastning ..47:—/par | |
| 2. 30-3942 | Univ.krok f. lättare belastn. 43:—/par | |
| 3. 30-3943 | Krok f. virke, verktyg etc. 42:—/par | |
| 4. 30-3944 | Rundkrok f. el-verktyg 43:—/par | |
| 5. 30-3945 | Krok f. pjäxor, krattor etc. 39:—/st | |
| 6. 30-3946 | Krok f. skidor 57:—/par | |
| 7. 30-3947 | Krok f. cykel 45:—/par | |

- | | |
|-------------|--|
| 8. 30-3948 | Cykelställ svängbart 93:—/st |
| 9. 30-3949 | Super Konsoll, tål tot. 80 kg, svängbar 125:—/par |
| 10. 30-3950 | Universalbygel 118:—/par |
| 11. 30-3951 | Skidlåde-lift, perfekt även för skidor, surfbärda, stegar etc. ... 245:— |

Alla enheter är av blankförzinkat rundstål och rostär ej. Levereras komplett med skruv och plugg.

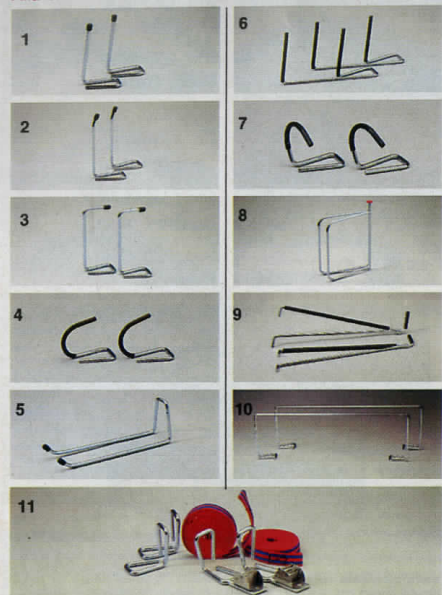

Borrmall finns på förpackningen, för enkel uppsättning.



Verktygvagn i blå epoxylackerad stålplåt, tjocklek 1,5 mm. Mått på skåpet 750 x 600 x 400 mm. Totalhöjd 1300 mm. Ben av kraftiga stålörar som fungerar som gångjärn genom att dörrens plåt är rullad runt röret. **Vagnen levereras komplett med 1 sats krokor för 83 verktyg + oljekanna.** Levereras fastnitade. Vagnen har 4 st svängbara hjul (100 mm), varav ett är låsbart, desutom ett kraftigt excenterlås. På vagnens baksida finns plats för el.handverktyg, sladdlampor etc. Rek. krok nr 30-3876-16. Nr 40-3875 1990:—



Ramlist i 120 cm längder för kapning/gering till önskat tavelmått. För kapning rekommenderas geringslåda och spännband för bästa passning. Mått: bredd x djup.

- | | |
|---|---|
| Ramlist äggvit med 3 mm silverkant. 49 x 35 mm. Nr 36-629 65:— | Ramlist valnöt med 8 mm guldkant. 39 x 26 mm. Nr 36-632 54:— |
| Ramlist vit med 3 mm guldkant. 27 x 19 mm. Nr 36-630 45:— | Ramlist antikborstad guldfärg. 28 x 24 mm. Nr 36-633 54:— |

Verktygslåda Compact är tillverkad av en robust och motståndskraftig plast. Formstabil och har inga skarpa kanter. Handtagen fungerar även som lås. Compact 27, mått 475 x 250 x 240 mm. Kan utrustas med plastbackar. Nr 40-3937 Pris 279:—

Plastaskar för Compact 27, 9 st i 3 olika storlekar. Nr 31-1831 Pris 35:—

Compact 15, mått 420 x 220 x 160 mm. Nr 40-3936 Pris 169:—

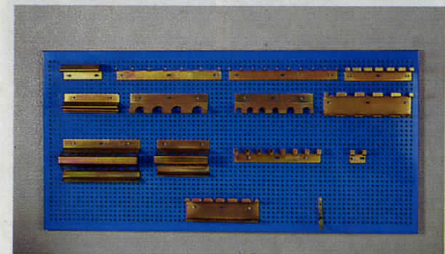

Verktygstavla i blå epoxylackerad stålplåt. Mått 960 x 480 mm. Perforerad med hålavstånd 9/16 12 mm. Passande krokor enl. nedan. Dessa är samma som till verktygvagnen. Nr 40-3922 148:—

- | | |
|--|--------------------------|
| Verktygskrokor av gulkromaterad plåt. | Pris |
| Nr 30-3876-1 | Hållare för knubbmejslar |
| 30-3876-2 | ringnycklar 17-24 |
| 30-3876-3 | ringnycklar 8-17 |
| 30-3876-4 | lednylsor |
| 30-3876-5 | bits |
| 30-3876-6 | blocknycklar 18-27 |
| 30-3876-7 | blocknycklar 8-19 |
| 30-3876-8 | spärnyckel-detaljör |
| 30-3876-9 | dorn + tånghållare |
| 30-3876-10 | 5 tänger |
| 30-3876-11 | hyllhållare 1/2", 8 st |
| 30-3876-12 | hyllhållare 1/2", 2 st |
| 30-3876-13 | 6 skruvmejslar |
| 30-3876-14 | div. verktyg |
| 30-3876-15 | större skruvmejslar |
| 30-3876-16 | sladdlampor etc. 4 st |

Skruv för hållare. Nr 11-1829 Förp. 20 stPr/fp 5:—

Ramlist mattsvart med 5 mm guldkant. 39 x 18 mm. Nr 36-631 58:—



Väderstation med termometer, hygrometer, klocka med dag och datumvisning. Stor LCD-display. Barometerfunktion som visar lufttrycks- och ev. kommande väderförändringar de närmaste 8 till 12 timmarna. Mätområden -5° - +50°C (noggrannhet ± 1°C). 20% - 90% relativ luftfuktighet (noggrannhet ± 7%). Drivs med 4 st batterier typ R6 (medföljer ej). Storlek 210 x 100 x 60 mm. Nr 34-2160 890:—



Elektroniskt Keyboard Portatone Studio EK-380. Med 49 fullstora tangenter. 20 stämmor: Cosmic, Jazzorgel, Flöjt, Oboe, Harpsicord, Popsynt, Piporgel, Trumpet, Musik Box, Koto Bluesynth, Klarinett, Horn, Piano, Saxofon, Elpiano, Vibes, Violin, Jazzgitarr, Funksynt. 12 olika rytmer: Pop, Rock, Bossanova, Slow Rock, Disco, Country, March, Reggae, 16 beat, Latin, Vals. Reglage och omkopplare för 4 olika volymkontroller, synkrostart, start, stopp komp. Digital synthesizer med reglage för vågform, spectrum, modulation, attack, decay (avtoning). Sustain, vibrato. Fill in. Egna trumeffekter kan lagras i ett minne. Ingång för 12 V DC, passande batteriadapter 32-3092, (kan även drivas med 10 st R20 batterier, medf. ej), mikrofon, linjeutgång för koppling till annan förstärkare. 2 högtalare ger ett mycket bra ljud. Ackorddelen kan kopplas bort så att tangentbordet fungerar i sin helhet tex. som piano. Storlek 985 x 300 x 90 mm. Vikt 6 kg (utan batterier). Nr 47-444 1490:—

Rikthylingsbord längd 700 mm
Varvtal kutter 6000 v/min
Max spåntjocklek 3 mm
Motor 220 V/740 W
Vikt 31 kg



Rikt- och planhyvel Wood Ster 3. En bra kompakt och stabil hyvel för såväl "hobbybruk" som yrkesanvändning. Bord av eloxerat aluminiumgods. Hylingsbredd 149 mm. Max höjd vid planhyvling 100 mm. Automatisk matning vid planhyvling (7,5 m/min.).

Nr 40-3925 5295:—

Passande reservstål 20-3703 samt stålhållare 20-3704 se sid 49.



Moto-tool, en högvarvrig råstark universalmaskin lämplig för precisionsarbeten. Klar att anslutas till 220 V. Steglös hastighetsreglering 5.000 - 25.000 v/min. Effekt 125 W. Vikt 0,45 kg. Lämplig för formning, slipning, polering, gravering och borrar/fräsning i de flesta material. Levereras i kraftig förvaringslåda med 15 verktyg, spännhylse-chuck 3,2 mm och trebackschuck 0,4 - 3,2 mm.

Nr 30-3809 595:—



Bormaskin med tre spåntänger 0,1 - 2,5 mm. 5 verktyg för fräsning, borrar, slipning och kapning. Motor 12 - 15 V, 20 W, 14.500 v/min. Levereras med batterihållare för 4 st 4,5 V batterier 3R12 (ingår ej).

Nr 30-3935 169:—



"Pirra", lätt hopfällbar modell av kraftig aluminiumprofil. Stödplatta av lackerat stål. Mått hopfäld 19 x 41 x 72 cm, utfäld 41 x 41 x 109 cm. Vikt 7,2 kg. Lastar upp till 90 kg.

Nr 40-3953 589:—

Lastvagn av samma konstruktion som ovanstående. Stötskydd av plast. Mått hopfäld 50 x 42 x 23 cm, utfäld 73 x 42 x 80 cm. Vikt 8,5 kg. Lastar upp till 150 kg.

Nr 40-3954 685:—



Kapstativ för enhands vinkelslipmaskiner. Ger exakt snitt i önskad vinkel. Lev. m. anhåll med snabbblåsning.

Nr 40-3555 198:—



Kapstativ, lika 40-3555 men för större vinkelslipmaskiner.

Nr 40-3823 345:—

Levereras utan vinkelslip.



Gravypenna för märkning, gravering och slipning. Lev. med transformator 220 V, 1 st diamantstift, 2 st slipsstenar samt 2 st gravrymmar. Förp. i kraftig plastlåda.

Nr 30-3929 339:—

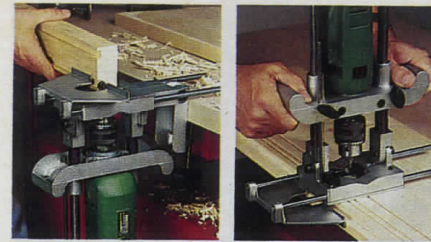

Borrguide för precisionsbörning -fräsning horisontellt, vertikalt 45-90°. På kanter, runda material, skivor mm. Passar fräsmotorer och bormaskiner med 43 mm häls.

Nr 30-2459 198:—

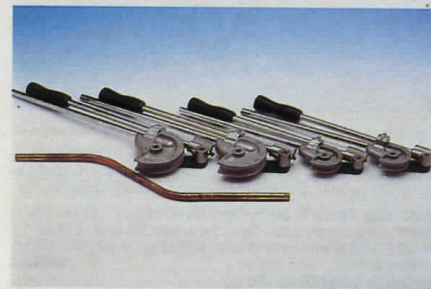

Rörbockningssats för koppar-, mässing-, aluminium- och andra mjuka rör. Graderad 0 - 180°. Sats om fyra st för utvärdig rördiameter 10, 12, 14 och 16 mm.

Nr 30-3952 197:—



Rörkoppling R 1/4" inv. - R 1/2" utv. för anslutning av tryckbrytare på R 1/4" fäste.

Nr 15-1150 15:—

Blindnittäng för yrkesmannen eller "gör det självaren" med höga anspråk. 3-backar eliminerar problemet med att sprintar av grövre dim. glider. Utbytbara munstycken för nitdiam. 3 - 5 mm.

Nr 30-3924 139:—



Gummihjul diam. 200 mm, bredd 50 mm. Axelhåll 10 mm (kan borras till 20 mm). Förskjutet nav. Glidrat i nylonfälg. Lämpligt för t.ex. lädbilar, skridor m.m.

Nr 41-1786 Pr st 24:50

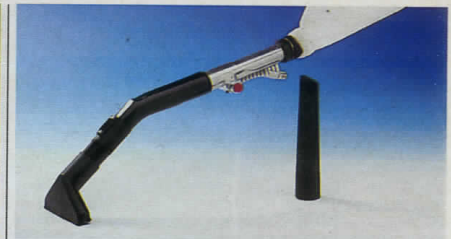

Dammsugare för tryckluft. Lev. med två olika munstycken, filtersäck och spiralslang. Inv. 1/4".

Nr 30-3909 198:—



Tryckbrytare Danfoss för automatisk start och stopp av motorer till tryckluft- och tryckvattenanläggningar (hydroforer). Typ för luft avlastar trycket över kompressorn vid start. Alla med manuell strömbrytare. Anslutning R 1/2" inv. gäng. 3-polig brytning, IP 55. S-märkt. L = luft, V = vatten.

Nr	Typ/tryck bar	Pr/st
32-3525	L/2,5-9,5	389:—
32-3526	L/7-15	410:—
32-3527	V/1-7	229:—

Rörkoppling R 1/4" inv. - R 1/2" utv. för anslutning av tryckbrytare på R 1/4" fäste.

Nr 15-1150 15:—

Kylvätskerör med ventil och magnetfot. Röret (längd 30 cm) ställbart i önskad vinkel. Anslutning med 1/4" slangnippel.

Nr 30-3919 78:—



Elektronikmejselsats med 6 precisionsmejslar. Total-längd 165-240 mm. 3 st Phillips nr 00, 0, 1. 3 st spårmejslar klingmått 2,4 x 75 mm, 3 x 100 mm och 3,8 x 150 mm.

Nr 30-3958 49:—



Kartongöppnare. Skär av band, tape, film och drar ur klammer utan att skada vare sig innehållet eller användaren. Lev. med ett reservblad.

Nr 30-3920 39:—

Reservblad till ovanstående. 10 blad per förp.

Nr 20-3921 Pr/fp 9:50



Yxa med yxhuvudet permanent fixerat på skaftet med epoxyylim. Skaft av "Hickory".

Nr	Vikt	Längd m. skaft	Pris
30-2562-1	0,6 kg	38 cm	119:—
30-2562-2	0,8 kg	50 cm	149:—
30-2562-3	1,0 kg	65 cm	169:—



Yxa 0,7 kg. Epoxylimmat, flammhärdat skaft. 380 mm. Nr 30-2941 29:—

Yxa 1,1 kg. Epoxylimmat skaft 610 mm. Nr 30-3377 39:—

Eggskydd av läder passar yxa nr. 30-2941. Eggbredd 85 mm. Nr 20-520 19:50



Klyvya. Vikt 1,5 kg. Lackat skaft av hårdträ. Längd 75 cm. Nr 40-3144 98:—



Släggyxa. Vikt 2,5 kg. Lackat skaft av hårdträ. Längd 80 cm. Nr 40-3145 139:—



Nr	Längd	Pris
30-2867	37 cm	19:50
30-2868	50 cm	25:50
30-2869	65 cm	32:—

Yxskaft av "Hickory" för klyvya. 40-3631 47:—
Yxskaft av "Hickory" för släggyxa. 40-3632 48:50



Kil 21-276 av järn med rostskyddsöverdrag är en liten oumbärlig tingest för yxor, hammare m.m. där skaftet har benägenhet att lossna. Nr 21-277 78:—



Kedjesåg. Einhell PES 35/3, med automatisk kedjebroms och elektronisk överbelastningsindikator. Automatisk kedjesmörjning med oljenivåmätare, 35 cm svärd med toptrissa. Motor 220 V/1400W. Vikt 4,6 kg. Nr 40-3469 1398:—

Sågkedja 20-2709 se sid 26



Motorsågar med dubbelt avvibrerade handtag. Tvåtaktsmotor med elektroniskt tändsystem. Kedjehastighet 20 m/sek. Centrifugalkoppling med kedjebroms.

Motorsåg Folux F 30 F. Den lätta sågen. 30 cm (12") svärd med toptrissa. Cylindervolym 30 cm³. Effekt 1,7 hk (DIN). Vikt inkl. svärd och sågkedja 4,4 kg. Nr 40-3297 1695:—

Sågkedja 20-2676 se sid 26



Motorsåg Folux F 150 F. Allroundsågen för både yrkesmannen och "amatören". 32,5 cm (13") svärd med toptrissa. Cylindervolym 46 cm³. Effekt 3,0 hk (DIN). Vikt inklusive svärd och sågkedja 6,2 kg. Nr 40-3298 2745:—

Sågkedja 20-2677 se sid 26

Motorsågshandske 34-1452 se sid 271.

ANVÄND ALLTID SKYDDSHJÄLM



Klyvkil, smidd. Vikt 1,2 kg. Längd 26 cm. Nr 30-3146 39:—



Elektrisk slipmaskin för sågkedjor. Liten portabel maskin för precisionsslipning. Lätt inställbar för alla kedjor. Levereras med inställningsmall, slipstift 4,0 mm, nyckel samt batteribox (4 st 3R12 batterier, ingår ej). 11–20000 v/min. Nr 30-2670 229:—

Reservstift. Diam 4,0 mm, 4,8 mm, samt 5,4 mm, på 2,3 mm skaft. Angiv dim. Nr 20-2674 Pr 3 st 39:50



Hydraulisk vedklyv. Ger en säker och snabb klyvning av ved upp till 53 cm långd. En kompakt men mycket kraftig maskin. Separat hydraulikrets för snabb retur.

Vedklyv Längd hopskjuten 96 cm. Höjd 44 cm. Tryckkraft ca 6 ton. Motor 220 V/1,5 kW. Vikt 64 kg. Nr 40-3060 6895:—

Vedklyv lika 40-3060. Med kraftigare hydropump, tryckkraft 8 ton. För både vertikal- och horisontal klyvning. Bekvämt manövrering med fotpedal. Max vedlängd 53 cm. Arbets-höjd vid vertikalläge 85 cm. Automatisk återgång till förinställd klyvlängd. Motor 380V/3,5 kW. Vikt 95 kg. (OBS 4-vägskniv ingår ej). Nr 40-3422-1 8495:—

Vedklyv lika vidstående men med Briggs & Stratton motor på 5 hk. OBS! Kan endast användas för vertikal klyvning. Nr 40-3422-2 9155:—

4-vägskniv passar 40-3060 och 40-3422. Nr 30-3423 535:—

Tillsats för komplettering av 40-3060. Ger automatisk återgång till förinställd klyvlängd. Nr 40-3621 589:—



30-2890 Läderbälte bredd 40 mm	76:—
30-2891 Verktygsväska	93:—
30-2892 Lyftkrok/saxväska	65:—
30-2893 Måttband 15 m	298:—



Röjsåg Efco King 300. En lätt och smidig såg med hög avverkningskapacitet. Tvåtaktsmotor med elektroniskt tändsystem och membranförgasare. Cylindervolym 30 cm³. Effekt 1,8 kW. Vikt ca 8,5 kg. Lev. med "Panth" sele, röjklinga diam 200 mm, gråshuvud samt verktyg. Nr 40-3400 3495:—



Svenbokapen, ger dig en säker och arbetsbesparande vedkap. Passar de flesta kedjesågar. Manövreras med fotpedal- båda händerna är fria för vedhantering. Motorvarvet ökar automatiskt vid kappning. Hopfällbar konstruktion av svetsade stålrör. Mått hopfäld 100 x 103 x 15 cm. Vikt 19 kg. (Levereras utan kedjesåg och stödbock. Nr 40-3793 1895:— Nr 40-3794 245:—



Brytjärn med vändhake. Längd 80 cm. Nr 40-2773 219:—
Lyftkrok av stål. Nr 30-2774 73:—

Lyftsax med plashandtag. Gripv. 19 cm. Nr 30-2775 129:—



Gråshuvud med nylontråd.

Nr	Fäste	Pr st
30-3394	M8 x 1,25	195:—
30-3395	M10 x 1,25	195:—
30-3396	M12	195:—

Nylontråd passande gråshuvud. Nr Pr 7 m Pr 100 m 30-3397 15:— 105:—



30-3618 Fällkniv 228:—
30-3619 Hällare 88:—
30-3620 Fällkniv 74:—



Svarvjärn med skaft av björk, för träsvärning. Längd ca 40 cm.

- 20-2346, lockbettel 3 mm 72:—
 20-2345, svarvmejsel halv-rund egg
 a 12 mm 88:—
 b 24 mm 98:—
 20-2344, svarvmejsel sned egg.
 a 12 mm 87:—
 b 24 mm 99:—

- 20-2343, svarvskölp, kupig.
 a 6 mm 98:—
 b 12 mm 109:—
 c 24 mm 122:—
 20-2347, innerstål 22 mm. 138:—
 20-2348, kulstål 24 mm. 136:—

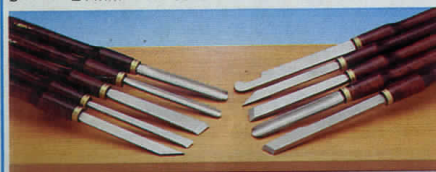

Svarvstålsats med 5 olika svarvjärn med brunbetsade träskaft enligt bild. Längd 40–43 cm.
 Nr 30-2728 445:— Nr 30-2729 510:—



Svarvstålsats 6 olika stål för träsvärning. Med polerade askskaft. Längd 34 cm.
 Nr 30-1113 Pr sats 498:—



Stämjärn med skaft av slagfast plast. Fasade. Längd 23–25 cm.
 Nr 20-2781– 8 mm ... 18:50
 Nr 20-2781–16 mm ... 21:—
 Nr 20-2781–25 mm ... 25:50

Stämjärnssats med 3 fasade stämjärn 8, 16 och 25 mm. Skaft av slagfast plast. Längd 25 cm.
 Nr 30-3080 49:—



Svarvjärn för svarvning enligt skärmetoden.

Svarvögla av HSS för inv. svarvning. Längd 450 mm.
 Nr Dim. mm Pris
 20-2996-16 16 214:—
 20-2996-20 20 228:—
 20-2996-25 25 255:—
 Mini svarvkrok, längd 325 mm.

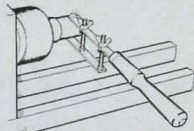

Nr 20-2997 198:— Tappstål, för svarvning av flera likadana tappar (8–35 mm). Längd 310 mm.
 Bottenmejsel, längd 450 mm.
 Nr 20-2998 214:— Nr 20-2999 160:—



Nr 30-3866, Svarvmejsel Bredd 35 mm 288:—
 Nr 30-3867, Näbbskölp Bredd 18 mm 259:—
 Nr 30-3868, Innersvarvstål 268:—

Svarvstål med vridbart skär av hårdmetall vilket ger unik livslängd. Handtag av trä med kraftig förstärkningshylsa av mässing. Längd ca 45 cm.



OBS! Sätt anhållet ca 15 mm under centrum för bästa svarvresultat.

Nr	Dim. mm	Form	Pris
30-2787	16	○	188:—
20-2884	r.stål		88:—
30-2788	18 x 18	△	206:—
20-2885	r.stål		112:—
30-2789	18 x 18	□	206:—
20-2886	r.stål		112:—
30-2888	25 x 12	◇	188:—
20-2887	r.stål		88:—



Stämjärn 20-558 m. slagfast skaft av specialplast. Fabrikat SANDVIKEN. Bredd i mm. Längd 26 cm.
 Bredd 6 mm 10 mm 12 mm 16 mm 18 mm 25 mm 32 mm
 Pris 70:— 72:50 77:— 83:— 84:— 87:50 95:50



Träsnidarsats, Marples, med 12 olika bilduggarjärn i utvalt sortiment av bästa Sheffield-stål med fin skärpa. Träskaft med mässinghylsa. Längd 22–24 cm.
 Nr 30-675 1098:—



Träsnidarsats, Marples. Sats med 6 små verktyg med träskaft. Längd 16 cm. Slipade.
 Nr 30-672 379:—



Träsnidarsats, Marples. Sats med 6 olika handverktyg i ca 20 cm långt med välformade träskaft. Slipade med fin egg i bästa Sheffield-stål.
 Nr 30-673 478:—



Bilduggarsats Marples. Sats med 5 olika bilduggarjärn i bästa Sheffield-stål med fin skärpa. Skaft av blå slagtålig plast. Längd 25 cm.
 Nr 30-670 589:—



Träsnidarsats med 5 olika verktyg. Längd 14 cm. Skaft av trä
 Nr 30-2748 166:—



"Sniderimästaren", arbetar lätt och snabbt med en bormaskin som kraftkälla. Hög slagfrekvens (3 x motorvarvtalet) med förför lugn gång och precisa snitt. Stabil och greppvänlig huvud av metall. Levereras med 5 olika klingor och 145 cm lång flexibel axel.
 Nr 30-2495 619:—

Reservklingor i sats passande 30-2495.
 Nr 20-2496-1 Klingbredd 10–15 mm Pr 5 st 148:—
 Nr 20-2496-2 Klingbredd 6–9 mm Pr 3 st 188:—

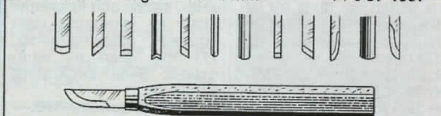

Träsnidarsat med 12 st olika snidarverktyg av stål. Hårdade och slipade. Längd 14,5 cm med träskaft.
 Nr 30-1952 pr sats 29:—



Bilduggarjärn av förstklassigt fabrikat. "Bonum". Stålen noga hårdade och slipade. Verktygens hela längd 20 cm.

Nr	Bild	Bredd	Pris	20-181 E	4	76:—
20-177 A	8	56:—	20-182 F	6	62:—	
20-178 B	10	56:—	20-183 G	8	81:—	
20-179 C	9	62:—	20-185 K	5	87:50	
20-180 D	8	75:—	20-186 L	9	87:50	

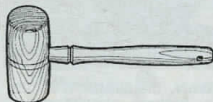

Huggskölp Sandvik m. slagfast skaft av specialplast. Bredd i mm. Längd 26 cm.
 Nr 20-669 6 10 115:— 118:50
 12 16 18 25 123:— 126:50 129:50 158:—

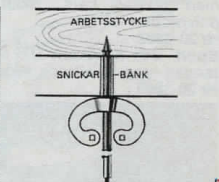

Träsnidartving, att användas vid träsnidning för festsättning av arbetsstycket i en snickarbänk.
 Nr 30-570 94:—

OBS! ALLA PRISER INKL. MOMS



Morakniven. Rejält skaft med effektivt fingerskydd. Den patenterade följ samma slidan har fäste för livrem eller knapp. Blad av tre olika stål kvaliteter längd 105 mm.
 Nr 20-108 kolstål 25:—
 Nr 20-109 rostfri 29:—
 Nr 20-110 lam. stål 32:—



Späntkniv. Frosts späntkniv har 3-delat laminatstål i eggen och är därför extra vass, stark och seg. Blad. 105 mm. Total längd 340 mm.
 Nr 30-1255 55:—



Fiskekniv. File' och renskniv. 155 mm blad i rostfritt stål. Skaft och slida i hygienisk polypropen.
 Nr 20-3861 37:—
Fiskekniv. File' och renskniv. 147 mm blad i rostfritt stål med tandad kant. Skaft och slida i hygienisk polypropen.
 Nr 20-3862 42:—
Sport- och fiskekniv. 105 mm blad i rostfritt stål med tandad rygg. Skaft och slida i hygienisk polypropen.
 Nr 20-3863 34:—



Jakt/slaktset. Består av köttkniv, bladlängd 153 mm. **Slaktkniv**, bladlängd 156 mm. **Flåkniv**, bladlängd 140 mm. Alla i Sandviks rostfria specialstål samt **bryne** med eff. skårlängd 170 mm. Lev. i dubbelslidor av nylon med livrem + transportfordral i vävburen plast.
 Nr 30-1758 298:—



Sport- och jaktkniv. Favoriten bland jägare. Skaft av polerad jakaranda. 125 mm blad av laminatstål. Slida av läder med mäsingsbeslag.
 Nr 20-1236 156:—

Jakt-, sport- och fiskekniv. Skaft av jakaranda med polerade mäsingsbeslag. 111 mm blad av laminatstål. Slida av kraftigt kärnläder.
 Nr 20-1239 116:—



Montörskniv för elektriker m. m. Skaft och slida av polypropen. 70 mm blad.
 Nr 20-1242 23:—

Täljkniv med blad av kol-(k) eller laminatstål (L) av högsta kvalitet. Lackerat björkskaft. Slida av polypropen. Blad i mm.

Nr	Blad	Typ	Pris
20-80	75	K	21:—
20-81	99	L	29:—
20-82	112	L	32:—
20-83	160	K	36:—

Slidkniv med 102 mm blad i laminatstål. Slida och greppvänligt handtag med halkskydd i polypropen.
 Nr 20-1254 29:—

Sportkniv med björkskaft och förstärkt laderslida. Bladlängd 102 mm.
 Nr 20-1231 39:—



Slöjdniv i ny modell för precisionsarbeten. 50 mm blad i laminatstål. Skaft och slida i polypropen.
 Nr 20-3865 33:—

Slöjdniv med speciellt utformat skaft som ger mer kraft och säkerhet. 82 mm blad av laminatstål.
 Nr 20-1243 29:—

Skedkniv. Skaft av björk. Blad i kolstål. 20-1271 är enkelleggad, 20-1256 dubbeleggad.

Nr	Bladlängd.	Pris
20-1256	61 mm	33:—
20-1271	47 mm	34:—



Knivblad. Frost av laminerat stål för högsta skärpa.

Nr	Typ	Bladlängd	Pr st
20-3805	"Morakniv"	75 mm	22:—
20-3752	Slöjdniv	82 mm	23:—
20-3753	"Morakniv"	95 mm	24:—
20-3754	"Morakniv"	110 mm	27:—
20-3755	Jaktkniv	125 mm	55:—



Rullknivssats. Lev. m. extra klinga diam. 28 mm, skärmatta 45 x 15 cm. Lämplig för papper, folie, tyg, samt balsaträ. Begränsat parti.
 Nr 30-3580 49:—



En serie kraftiga knivar med låsmekanism som stabilt fixerar bladet i önskat läge utan sidogläpp.

Universalkniv med indragbart blad i 6 steg. 5 blad medföljer i handtaget.
 Nr 20-3813 56:—

Brytbladskniv stor modell med 8 avbrytbara spetsar.
 Nr 20-3815 53:—

Brytbladskniv liten modell med 12 avbrytbara spetsar.
 Nr 20-3814 38:—

Brytblad med 12 spetsar. 10 st/förp.
 Nr 20-3816 25:—

Brytblad med 8 spetsar. 10 st/förp.
 Nr 20-3817 36:—



Universalkniv, Stanley. Kraftig modell m. 5 blad i skaftet. Längd ca 14 cm.
 Nr 20-657 33:50

Universalkniv, Stanley, med indragbart blad i 10 steg. Längd 16 cm. 5 blad medföljer.
 Nr 20-658 44:—

Rullkniv med blad av tungsten stål. Handtag med eggskydd av plast. Utmärkt för pappers- och tygskärning.
 Nr 20-2771 47:—

Reservskär.
 Nr 20-2772 Pr par 24:—

Rullkniv med klingdiam 45 mm. Lämplig för skärning i bl. a. läder.
 Nr 30-3578 68:—

Reservklinga diam. 45 mm.
 Nr 30-3588 Pr st 24:—



Brytkniv m. 6 klingor som kan brytas av allt eftersom skärpan försämras. Handtag av plast.
 Nr 20-663 9:80

Brytkniv lika 20-663 men mindre modell med 12 avbrytbara klingor.
 Nr 20-3115 Pr st 10 st 4:90 39:—



Reservblad till brytkniv 20-663. 12 blad i plastfodral.
 Nr 20-666 17:—
Reservblad till brytkniv 20-3115. 12 blad i plastfodral.
 20-3433 14:—



Knivblad, Stanley, för universalknivar.
 20-659 Extra kraftigt universalkblad.
 Per 5-förp. 19:80
 Per 100-förp. 239:—
 20-660 Krokblad för linoleum m. m.
 Per 5-förp. 24:—
 20-661 Spetsblad för papper m. m.
 Per 5-förp. 27:—
 20-662 Konkavt mattlägg-

Knivblad PEAK, bästa Sheffield kvalitet. Passar alla universalknivar. 5 blad pr förpackning.
 20-1787 Univers.blad 8:50
 20-1773 Matt.blad 9:80
 20-1774 Krokblad 9:80

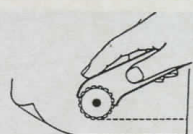

Perforeringskniv för tillskärning av rivkant på papper. Handtag av plast.
 Nr 20-2977 36:—

Reservskär
 Nr 20-3085 Pr par 24:—

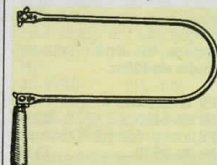

Lövsåg av fjädrande stål-rör. För vanliga lövsågblad, sågdjup 30 cm.
 Nr 31-592 18:50

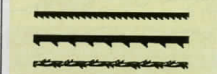

Lövsågblad. Längd 13 cm. Angiv grovleksnr vid beställning.

Tandning betecknas från fin till grövre med stigande nr.
Grosspriset endast vid köp av samma nummer och grovlek. (1 Gross = 12 duss)

11-300, prima blad för trä. Grovlek 1, 3, 5, 8, 10 och 12.
 Grovl. Pr. duss. gross
 1- 8 6:50 59:50
 10 8:50 78:—

11-301, extra prima snabb-sågblad för trä. Grovlekar som 11-300.
 Grovl. Pr. duss. gross
 1- 8 7:— 65:—
 10-12 8:50 79:—

11-303, extra prima snabb-sågblad för metall. Grovlekar: 8/0, 5/0, 3/0, 0, 1, 2 eller 4. (8/0 = extrafin).
 Grovl. Pr. duss. gross
 8/0-5/0 25:60 249:—
 3/0-4 18:50 178:—

11-304, extra prima vridna, allsidigt tandade lövsågblad för trä, gips o. plaster. Grovlekar 0, 2, 4 eller 6.
 Pr duss 8:50, gross 79:—

Knivblad för modellkniv 20-863. 10 st i plastetui.
 Nr 20-864 15:—



Knivskrin, storlek 17 x 8 x 4,5 cm, innehåller 3 olika verktygsskaft, 11 st utbytbara knivblad i olika modeller medföljer.
 Nr 30-916 77:—

Modellkniv, samma som den kraftigaste kniven i skrin 30-916. Längd 11,5 cm. Med ett blad.
 Nr 20-907 26:—



Bladsats. 5 olika skärblad för 20-907.
 Nr 20-910 16:—

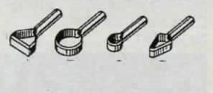

Holkjärnsats, består av ett järn av varje modell 20-1680.
 Nr 20-915 39:50



Sniderjärn. 5 olika för kniv 20-907.
 Nr 20-914 Pr sats 34:—

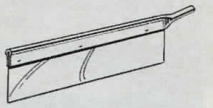

Ryggsågblad 40 tand./tum. Passar 20-907.
 Nr 20-2894 18:—



Modellkniv. Skaft av lättmetall med skruvfäste för kniven, som är av 0,4 mm stål med yppersta skärpa. Kompl. med 6 blad, varav 5 förvaras i skaftet. Längd med blad 13 cm.
 Nr 20-863 24:—



STANLEY

Surformverktyg för bearbetning av trä, spån- gipsskivor, plast, glasfiber samt mjukare metaller.

- Hyvel längd 255 mm.
 Nr 30-2981 54:—
 Stöthyvel längd 150 mm.
 Nr 30-2982 43:—
 Flatfil längd 300 mm.
 Nr 30-2983 41:—
 Skrapa m. blad 6 x 4 cm.
 Nr 30-1489 21:50
 Reservblad till 30-2559.
 Nr 20-2560 37:50



Sickel av härdat och poletrat Sandvikstål. Storlek 0,6 x 62 x 125 mm.
 Nr 20-491 23:50



Fickkniv i schweizisk armémodell. Tillverkad i kvalitetsstål, 6 olika verktyg. Längd ihopfädd 9 cm.
 Nr 20-3083 49:—



Fällkniv. Skaft av ädelträ med beslag av pol. mässing. Rostfritt blad. Total längd 175 mm.
 Nr 20-3086 19:50
Fällkniv. Som ovan men har även 90 mm sågblad som är försedd med skruvmejsel och kapsylöppnare. Total längd 215 mm.
 Nr 20-3415 39:—



Putshyvel av rödbok, längd 24 och bredd 6 cm. Med prima 1 3/4" hyveljärn.
 Nr 30-862 64:—



Putshyvel av järn med plasthanthandtag. Sula 205 x 50 mm. Skärstålet kan lätt inställas med hjälp av två ställskruvar, en vid varje sida av stålet. Vikt 650 g.
 Nr 30-1630 98:—



Hyveljärn, reserv till 30-1630.
 Nr 20-1661 34:—



Hyvel, ställbar, kombinerad sims- och falshyvel av järn med 38 mm brett hyvelstål och löstagbara anhöll. Längd 21 cm.
 Nr 30-1528 396:—
Hyveljärn för 30-1528.
 Nr 20-2432 64:—



Spånhyvel Stanley. Dubbla ställskruvar för reglering av hyvelstålet. Hyvelbredd 54 mm. Total-längd 255 mm.
 Nr 30-1727 129:—

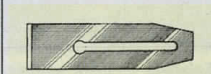

Brynings- och slipstöd. Ett utmärkt hjälpmedel som underlättar bryning och slipning av hyveljärn, stämjärn m.m. till rätt fasvinkel.
 Nr 20-2243 98:—



Putshyvel 4C av järn. Räfflad undersida. Hyvelns längd 24 cm, järnets bredd 2 tum. Vikt 1,6 kg.
 Nr 30-674 198:—



Putshyvel STANLEY 4C. Räfflad sula. Längd 245 mm, bredd 51 mm.
 Nr 30-667 398:—



Rubank i elegant modell av slipat järn med ställbart stålfäste. Räfflad sula. Längd 34 cm. Stålbredd 50 mm. Vikt 1,9 kg.
 Nr 30-896 243:—



Hyveljärn

Nr	Bredd	Pris
20-671a.	44 mm	66:50
20-671b.	51 mm	67:—
20-671c.	60 mm	86:—



Handsåg. För kap och klyvsågning. Tandspetshärdad - raktandad. Bladlängd 22".
 Nr 30-2744 49:—



Handsåg. Sandvik. För normalsågning i trä. Tandspets-härdad som ej behöver filas, av extra prima Sandviks-fabrikat. Hållriktigt, kraftigt handtag. Bladlängd 22" med 7 tänder pr tum.
 Nr 30-251 149:—



Handsåg. Sandvik 300 idealisk för barn, förskolor etc. Fintandad tandspetshärdad. Längd 350 mm (14").
 Nr 30-3143 73:—



Geringsstöd, Sandvik, modell för så väl höger- som vänsterhänta, snabbinställning av 7 olika vinklar. Press-gjuten metall, låsvred av plast.
 Nr 30-562 98:—

Listsåg, Sandvik 309. Kap- och klyvsåg för finsnickeri och sågning med geringsstöd. Tandspetshärdade "Super Cut" tänder. Bladlängd 20".
 Nr 30-563 169:—



Finsnickerisåg EIA Precision. Förstklassigt svenskt fabri- kat. Med löstagbar stålrygg och välformat plast- handtag. Spetshärdade fintandad klinga, 45 cm lång.
 Nr 30-1346 129:—



Ryggsåg Sandviken. Fintandad för finsnickeri, sågning i geringslåda m.m. Tandspetshärdad. Bladlängd 14".
 Nr 30-490 129:—

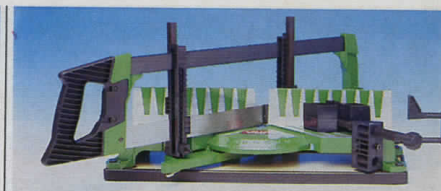

OBS! Bilden visar 40-3749.

Geringsåg med lätt inställning av önskad vinkel, fasta lägen vid 90° och 45°. En kraftig konstruktion för exakta snitt. Levereras med materiallyg, längdstopp och ställbart stopp för sågdjup. 30-3749 har bord av lättmetall, 30-3748 har bord av kraftig plast.

Nr	Skärbredd	Skärdjup	Pris
30-3748	110 mm	100 mm	198:—
40-3749	180 mm	133 mm	595:—

Nr 20-3758 Sågblad f. trä passande 30-3748 Pr st 46:—
 Nr 20-3759 Sågblad f. trä passande 40-3749 Pr st 63:—



Geringslåda, Stanley. Stadig lättviktskonstruktion av hård specialplast med spår för 45° och 90° sågvinkel. Passar för virke upp till 2" x 4". Längd 32 cm.
 Nr 30-1534 74:—



Kvistsåg, med stångfäste. Stålblad 40 cm något böjt för ansning, kvistsågning m.m.
 Nr 30-1604 129:—



Campingsåg, hopfällbar. Längd: klinga 27, tot. 57 cm.
 Nr 30-1170 98:—



Bågsåg lämplig till grensåg, vedsåg, campingsåg, snickersåg m.m., längd 400 mm (16"). Tandspetshärdade blad.
 Nr 30-3623 28:—

Bågsåg lika ovan, längd 600 mm (24").
 Nr 30-3624 39:—

Bågsåg lika ovan, längd 750 mm (30").
 Nr 40-3042 47:—

Bågsågblad Sandvik. Tandspetshärdade. Fin tandning för tunt virke. Grov för vedsågning.

Nr	Typ	Pr st
30-3622	16"/Fin	12:—
30-3416	21"/Fin	26:50
30-1440	22"/Fin	28:—
30-3417	24"/Fin	32:50
30-3418	30"/Fin	37:—
30-3419	30"/Grov	34:—
30-3420	36"/Grov	37:—
30-3421	39"/Norm.	39:50



Bågfil. Tillverkad av förkromat stål med väl utformat handtag o. grepp av plast. Levereras m. 12" blad. Svensk tillv. **Nr 30-1284** **39:-**

Metallsåg **FEMO** i mycket kraftig och stabil konstruktion. Försedd med helgjutet handtag som ligger väl i handen, samt ett likaledes gjutet stöd för vänster hand. För 12" blad. Vikt 0,7 kg. **Nr 30-732** **54:-**

Bågfil SANDVIK för yrkesmän. Kraftig konstruktion med hävstångs bladspännare. Även 45° infästning samt sticksågsinfästning av bladet. Plats för reservblad i bågen. Med ett Sandflex-blad. **Nr 20-17** **129:-**



Bågfilblad "Sandflex". 24 tänder. Bi-metall: tandkanten av segt stål. **Nr 20-18** Pr 2 st **25:50**

Bågfilblad "Sandflex" 3-pack 18, 24, 32 tdr. **Nr 20-3486** **38:50**

Metallsågblad SOLO bågfilblad. Extra prima svensk tillverkning. 12" x 1/2". **Nr 20-112** 24 tänder/tum. **Nr 20-442** 24 tänder/tum. Pr 10-förp. **17:50**

Metallsågblad av legerat verktygsstål. 24 tänder/tum. Längd 12". Svensk tillv. **20-102** Pr 3-förp. **12:-**

Metallsågblad av snabbstål. 24 tänder/tum. Längd 12". Svensk tillv. **20-103** Pr 2-förp. **19:50**

Metallsågblad av Bi-Metall m. progressiv tandning jämnt stigande från 14 till 30 tänder/tum. Längd 12". Svensk tillv. **20-104** Pr st **11:-**



Sågblad DU PONT av stål belagt med skärtyta av tungstenskarbidkorn, ett av världens hårdaste material. Skär rätt igenom hårda material som glas, kakel, skiffer, sten, marmor, eternit, rostfri plåt, fjäderstål m. m.

Skärsåg DU PONT för rak sågning i hårda material. Passar i en vanlig bågfil. Längd 30 cm. **Nr 20-2313**, bredd 18 mm **38:-**

Trådsåg DU PONT passande bågfil. Sågar i vinklar och mönster. Längd 30 cm. **Nr 20-2314**, rundtandad **31:50**



Bågfilshandtag. En utmärkt hållare för bågfilblad, användes på svåråtkomliga ställen. Stabil utformning i slagtälig plast, längd 20 cm. 2 blad medföljer. **Nr 30-2129** **18:50**



Rundsåg kraftigt utförande med handtag av slagtälig plast. Levereras med ett sågblad. Svensk tillverkning. **Nr 30-2747** **34:-**

Reservblad. 12 st till såg 30-797, 30-2747. 4 av varje: medium, fin och extrafin tandning. **Nr 20-1045** Pr sats **15:50**

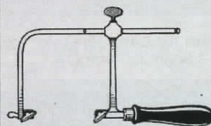

Guldsmedssåg, förnicklad. Ställbar för bladlängder 80-170 mm. (Passande blad 11-303). **Nr 20-415** **88:-**

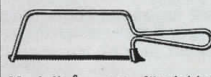

Modellsåg av förnicklat stål. En ovärderlig såg för mindre arbeten i trä och metall. Hela längden 25 cm. Bladlängd 15 cm, bredd 6 mm. 32 tänder per tum. Med ett blad. **Nr 20-1214** **9:50**

Sågblad för ovanstående modellsåg. 12-förp. **Nr 20-1293** **27:-**

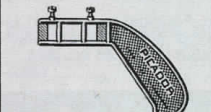

Såghandtag för metallsågblad. Har stor användning på många ställen, där en metallsåg ej får plats. **Nr 20-1384** **16:-**



Magnetfil, enkelgrad. Längd 150 mm. **Nr 20-1938** Pr 2 st **9:50**



Filskraft av mjukplast. Längd 102 mm. **Nr 20-3251** 4-6" **6:-**
20-3252 6-8" **6:50**
20-3253 8-12" **7:-**



Filhandtag med vinkelguide. Chuckfäste för snabbt byte av fil. Längd 120 mm. **Nr 20-3254** **12:-**



Filhandtag Sandvik, med vinkelkontroll för sågkedjor och röjklingar. Längd 125 mm. **Nr 20-2916** **15:-**

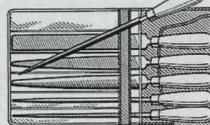

Filsats med 6 olika nyckelfilar med träskaft i plastetui. för trä, plast o. metall. Längd med skaft 17 cm. **Nr 20-380** **36:50**



Nålfilsats med 10 olika dubbla filer. Lev. i fodral. **Nr 30-3566** **39:-**

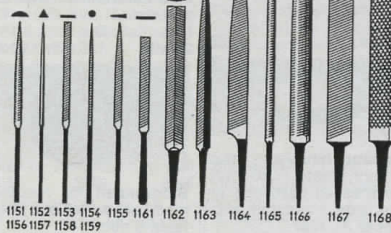

Filar av Öbergs välkända fabrikat. Extra prima.

Nåfil, längd 16 cm. Medelfin, dubbelgradig. **Nr Form Pris**
20-1151 Halvrund **34:-**
20-1152 Trekantig **28:50**
20-1153 Flat **27:50**
20-1154 Rund **21:-**
20-1155 Kniv **38:-**

Nåfil, finaste huggning. **Nr Form Pris**
20-1156 Halvrund **34:-**
20-1157 Trekantig **28:50**
20-1158 Flat **27:50**
20-1159 Rund **21:-**

Magnetfil, enkelgradig. **Nr 20-1161** Pr par **35:-**

Sågfil, A-huggning, fin, engradig, dubbel. "Wasa". **Nr 20-1162 a,** 5 tum **32:-**
Nr 20-1162 b, 6 tum **32:-**

Trekantfil, dubbelgradig. **20-1163 a,** 6" medelfin **34:-**
20-1163 b, 8" medelgrov **41:-**



Filsats för finmekanik. 12 st prima nålfilar i olika profiler, längd 16 cm. Med ställ av plast. **Nr 30-1280** **319:-**
Filskraft av bakelit med chuck för ovanst. nålfilar. **Nr 20-1281** **13:-**

Knivfil, dubbelgradig. 6". **20-1164** Medelfin **47:-**

Rundfil 20-1165, dubbelgradig. **Längd Huggning Pris**
6" Fin **33:50**
8" Medelfin **34:-**
10" Medelfin **47:-**
12" Medelgrov **57:50**

Halvrund fil 20-1166, dubbelgradig. **Längd Huggning Pris**
6" Fin **59:50**
8" Medelfin **65:50**
12" Medelgrov **99:50**

Ansatsfil 20-1167, dubbelgradig, en kant ohuggen. **Längd Huggning Pris**
8" Medelfin **39:-**
10" Medelfin **52:-**
12" Medelgrov **68:-**

Rasp, halvrund, båda sidor huggna med medelgrov rasprad, kanterna med filspad. Längd 10". **Nr 20-1168** **79:50**



Filsats för finmekaniska arbeten. 10 olika filer. Längd 140 mm. 1 plastlåda. **Nr 30-3205** **29:-**



Filar. Öbergs, med kraftigt handtag.

Skärpfil, med en sida dubbelgradig och en sida engradig eggfil. Längd med skaft 30 cm. **Nr 20-1175** **48:-**

Sågfil flat, tunn, engradig med en rund kant. Fin. Öbergs 138. Längd med skaft 30 cm. **Nr 20-1378** **51:50**

Dubbelsågfil, enkelgradig. Fin. Öberg 272. Längd med skaft 25 cm. **Nr 20-2737** **40:50**

Rymfil, dubbelgradig för filning av smala spår och tränga utrymmen. Medelfin. Längd med skaft 25 cm. **Nr 20-2738** **39:-**

Ansatsfil, dubbelgradig med en kant ohuggen. Medelgrov. Längd med skaft 30 cm. **Nr 20-2739** **46:50**

Halvrundfil, dubbelgradig. Medelgrov. Längd med skaft 30 cm. **Nr 20-2740** **74:50**

Rundfil, dubbelgradig. Medelgrov. Längd med skaft 30 cm. **Nr 20-2741** **43:-**

Kabinettrasp, halvrund. Längd med skaft 30 cm. **Nr 20-2742** **83:50**

Rasp, rund. Medelgrov, rasprad, diam. 9 mm. Längd med skaft 30 cm. **Nr 20-2474** **74:50**

Slöjdfil, med en sida medelfin och en sida rasp. **Nr 20-1174** **52:-**



Filhållare. Gör det lätt att snabbt fila kedjan till rätt vinkel och djup. Levereras med 4,0 mm fil. **Nr 30-2371** **39:-**

Sågfil, flat, tunn, engradig fin, med en rund kant. Utan skaft. **20-1376.** Längd 200 mm **40:50**
20-1377. Längd 250 mm **51:50**

Kedjesågfil, rund, dubbelgradig fin. Längd 200 mm. **Nr 20-1379** diam. 4,8 mm Pr st **8:50**
Nr 20-2370 diam. 4,0 mm (passar 40-50) Pr st **7:50**



Kant-trimmarer för hyvlings/slipning av trä, plastlaminat, och stål i 90° och 45°. (Även utmärkt för slipning av stålkanter på skidor). Bladlängd 10 cm. Lev. m. blad för trä.
Nr 30-3625 49:50

Reservblad för 30-3625

30-3626-1	Trä/grov	34:—
30-3626-2	Sten, kakel, stål	34:—
30-3626-3	Universal/fin	39:—



Pansarfil, valstandad på båda sidorna. Dessa filar skär mycket snabbt och lämnar samtidigt en fin, slät yta. Lika användbar på plana som buktiga ytor och såväl för de flesta metaller som till trä. Med hål för filhållare.

20-772	standard huggning 12"	59:—
20-773	fin huggning 12"	65:—
20-774	standard huggning 14"	69:—
20-775	fin huggning 14"	79:—

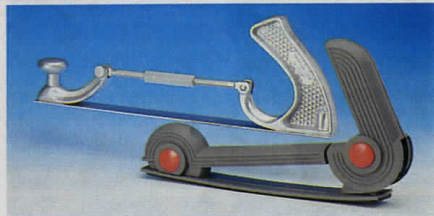

Filhållare passande 14" pansarfil. Utan fil.
Nr 30-3142 104:—

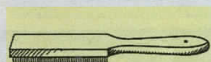

Filkarda för rengöring av filar och raspar. Storl. 4 x 24 cm.
Nr 20-1139 17:—



Raspsats med tre skaftade raspar. Längd 26-30 cm.
Nr 30-3148 49:—

Filsats med tre skaftade filar. Längd 26-30 cm.
Nr 30-3152 49:—



Sandpappershållare av gummi, håller papperet orubbligt. Storlek 12 x 7 cm.
Nr 20-93 19:50



Slippappershållare med kardborrefäste 70 x 125 mm med en hård och en mjuk sida. Passande slippapper 31-1787.
Nr 20-3806 39:50



Tvåhands sliphvel med kardborrefäste, för spackel och finslipning, lämplig för karosserjobb. Storlek 70 x 450 mm.
Nr 30-3382 189:—



Slipcylinder av mjuk skumplast med monterat slippband. 6 mm tapp för fastsättning i chuck. Idealisk för slipning av trä, i vinklar, plana och buktiga ytor m.m. Bredd 63 mm, diam. 140 mm (med slippband 2195).
Nr 30-2194 54:—

Slippband för slipcylinder 30-2194. Grov (40), medel (60) eller fin (100).

Nr	Bredd x diam. st	Pr
20-2195	63 x 140 mm	12:50



Kardborre duk, självhäftande för rondell och ark. Gamla gummidiskar strykes med lim för bättre vidhäftning.



Gummidisk för rondeller med centrumhål. Axel-fäste 6 mm.
Nr Dia Pris
20-499 125 mm 21:50



Stödrondell för rondeller med kardborrefäste. Axel-fäste 6 mm.
Nr Dia Pris
20-3389 125 mm 39:—



Stödrondell för rondeller med kardborrefäste inv. M14 gänga.
Nr Dia Pris
30-2753 125 mm 69:50



Stabiflex stödrondell ger en jämn och fin yta utan slipmärken. Tar upp vertikala och horisontala vibrationer. Kan max. lutas till 30° i alla riktningar. Diam. 125 mm. OBS! Då kardborrefäste önskas monterar man en 20-3387-2.
Nr 30-3432 65:—



Reservblad till hyvelfil.
Nr 30-918 98:—
Nr 30-919 Prst 49:—

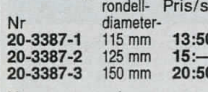

Nr	rondell-diameter	Pris/st
20-3387-1	115 mm	13:50
20-3387-2	125 mm	15:—
20-3387-3	150 mm	20:50

Stödrondell för stenscott och lackskador. Diameter 30 mm med kardborref.
Nr 20-3390 12:50



Sandpapper, limbundet Flintapapper i ark storlek 230 x 280 mm för slipning av trä m.m. Ange kornstorlek 000-6.

Nr	Korn	000-0	1-2
31-60	pris/10	6:50	7:50
31-59	pris/100	47:—	54:—
		3-4	5-6
31-60	pris/10	8:—	9:50
31-59	pris/100	59:50	72:50

Sandpapper i sats, ett ark 31-60 av varje kornstorlek = 9 st.

Nr	pris/sts	8:50
31-1219-1	pris/10	59:—
31-1219-2	pris/100	59:—

Sandpapper, limbundet Flintapapper i band bredd 100 mm. Ange kornstorlek.

Nr	Kornstorlek	000-4	pris/10 m	13:50
			pris/50 m	49:50
			pris/10 m	15:50
			pris/50 m	57:—

Sliprondell, glesbelagd aluminiumoxid fenolhartsbunden fastsättning. Centrumhål. Ange kornstorlek.

Nr	Dia	Kornstorlek	31-205	125 mm	40, 60, 80, 120, 180, 240
Pris/10					26:—
Pris/100					210:—



Sliprondell, glesbelagd aluminiumoxid belagd duk, bindemedel fenolharts. För trä, metall m.m.

Nr	Dim	Kornstorlek	passar maskin	Pris/st	Pr 10 st
20-2658	65 x 410	40, 80, 120	AEG Black & Decker Holz-Her, Skil 593 U	11:50	92:50
30-379	100 x 552	40, 80, 120	Skil 400 H, 1400 H	17:50	145:—
20-3822	75 x 510	40, 80, 120	Black & Decker	13:50	115:—
20-1077	75 x 533	40, 80, 120	AEG Bosch, Hitachi Holz-Her, Makita, Metabo, Ryobi	13:50	115:—

SlipBAND, aluminiumoxid belagd duk, bindemedel fenolharts. För trä, metall m.m.

Nr	Dim	Kornstorlek	20-2032 (utg. modell)	12:—	97:—
30-3487	76 x 457	40, 80, 120	Skil 1200	13:—	106:—
30-1953	100 x 560	40, 80, 120	AEG Elu, Festo, Black & Decker 405	18:—	153:—
30-1963	110 x 620	40, 80, 120	AEG Holz-Her, HBSZ	21:—	174:—
30-1272	75 x 750	40, 80, 120	Picador	17:50	147:—
30-2298	50 x 920	80	Kinzo	26:—	225:—



Sliprondell glesbelagd aluminiumoxid belagd duk, bindemedel fenolhartsbunden fastsättning med självhäftande baksida. Ange kornstorlek.

Nr	Dia	Kornstorlek	31-976	120 mm	40, 60, 80, 120, 180, 240
Pris/10					26:—
Pris/100					237:—

Sliprondell enligt ovan. Diam. 300 mm. Grovlek 60, 80 eller 100.

Nr 30-2383 Pr st 17:50

Sliprondell enl. ovan. Nr Dia Kornstorlek

31-604	150 mm	40, 60, 100, 180, 240, 400
Pris/10		33:—
Pris/100		268:—

Sliprondell enl. ovan med kardborrefäste. Ange kornstorlek.

Nr	Dia	Kornstorlek	31-977	125 mm	40, 60, 80, 120, 180, 240
Pris/10					29:50
Pris/100					243:—

Sliprondell enl. ovan med kardborrefäste. Ange kornstorlek.

Nr	Dia	Kornstorlek	31-978	150 mm	40, 60, 80, 120, 180, 240
Pris/10					39:50
Pris/100					329:—

Sliprondell enl. ovan med kardborrefäste. Ange kornstorlek.

Nr	Dia	Kornstorlek	31-979	30 mm	80, 120, 150
Pris/10					11:50
Pris/100					87:50



Slippapper med kardborrefäste. Aluminiumoxid belagd papper. Bindemedel fenolharts. Lämpligt till el- och luftverktyg efter komplettering med kardborreduk 20-3388. Kornstorlek 40, 60, 80, 120, 180, 240, 400. Från korn 120 är slippapperet självrensande (steartabelt). Ange kornstorlek.

Nr	Dim	Passar	Pris/10	Pris/100
31-959	80 x 115	handkloss 20-3381	17:—	134:—
31-1787	70 x 125	handkloss 20-3806	18:—	142:—

31-960	90 x 165	tryckluftverktyg 30-3217	23:50	189:50
31-961	93 x 230	el-verktyg 30-3218	33:—	268:—
31-962	65 x 390	tryckluftverktyg 30-3218	35:—	287:—

31-820	115 x 280		45:—	369:—
--------	-----------	--	------	-------

Slippapper, aluminiumoxid belagd papper, bindemedel hudlim. Ark 115 x 280 mm. Ange kornstorlek.

Nr	Kornstorlek	20-2035	40	80	100, 150, 240
Pris/10			16:50	13:—	12:—
Pris/100			131:—	99:—	92:50

Slippapper, aluminiumoxid belagd papper, bindemedel hudlim. Ark 93 x 230 mm. Ange kornstorlek.

Nr	Kornstorlek	31-207	40	60	100, 150, 240
Pris/10			16:50	12:50	10:50
Pris/100			117:—	95:—	77:—

Slippapper i sats, 10 ark av varje kornstorlek se 31-207.

Nr	Pris	31-217	49:50
----	------	--------	-------

Våtslippapper, vattenfast papper, belagd med kiselkarbid, bindemedel fenolharts. Ark 230 x 280 mm.

Nr	Kornstorlek	31-388	80	120
Pris/10			41:—	31:50
Pris/100			338:—	256:—
			Kornstorlek	180, 280, 500, 800
Pris/10				28:50
Pris/100				230:—

Våtslippapper i sats, 2 ark av varje kornstorlek enl. ovanstående = 12 st.

Nr	Pris	31-389	29:50
----	------	--------	-------

Formförändring, fäsnig Korn 24-60

Formförändring, Rostborttagning. Nedslipning av tapetskarvar. Bortslipning av färg. Korn 24-60

Formförändring, fäsnig Korn 24-60

Slipning av botten och kölsamt avjämning av plastspackel på t.ex. bilen. Korn 80-120

Slipning av hyvlad yta. Mattslipning vid ommålning m.m. Korn 80-120

Matt- samt bortslipning av dropp och rinn vid målning och lackering av bäten, bilen, möbler m.m. Korn 280

Bortslipning av fiberrest. Nymålning snickeri. Slipning av plastbåtar/bilar före slutmåling. Korn 150-400

Mattslipning vid höga krav på slutytan Korn 500-800



Slipcylinder, bestående av ett stort antal väburna sandlameller. Utmärkt för slipning av både plana och buktiga ytor. 6 mm axel.
Nr 20-2449-1 60 x 40 mm, Korn 150 **48:—**

Nr 20-2449-2 50 x 20 mm, Korn 80 **34:50**

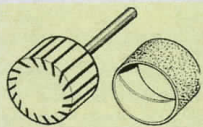

Expanderande sliprulle, bestående av en slitads gummicylinder som expanderar av centrifugalkraften och fäster sliphylsan. 6 mm axel, avsedd för gradning och slipning av trä, järn, stål mm. Levereras med två sliphylsor.

Nr bredd Pr sats
20-3091 22 x 20 **26:50**
20-3092 45 x 30 **36:—**

Sliphylsa, passande ovanst. sliprullar. Finns i grovlek 60 och 120. Ange grovlek.
 Nr mått mm Pr 10 st
20-3093 22 x 20 **19:50**
20-3094 45 x 30 **39:50**



Sandplate Sandvik-slipfolie av härdat stål. Håller 100 ggr längre än vanligt slippapper. Levereras med en slipkloss av plast samt en slipplåt 60 x 112 mm med självhäftande baksida.

Nr Grovl Prs
30-2917-50 50 **29:50**
30-2917-160 160 **29:50**

Reservfolie:
20-2918-50 pr st 17:—
20-2918-160 pr st 17:—

OBS! ALLA PRISER INKL. MOMS



Kapskiva, 180 x 1,5 mm. En tunn specialskiva som kan fästas på 5" gummidisk i handbormaskin och användas både för putsning och kapning av hårda material.
Nr 30-145 **14:—**



Scotch-Brite grov rengöringsrondell. Unik konstruktion särskilt lämplig för färg- och rostborttagning, rensning av svetsfogar m.m.
 Monterade på 6 mm axel.
 Nr Mått mm Pr st
20-3312 100 x 12 **44:50**
20-3313 75 x 25 **61:—**



Sliprondell Cintride med hårdmetallbeläggning. Varar 100 gånger längre än ett vanligt sandpapper. För trä, tegel, glasfiber, målade ytor m.m. Diam. 127 mm som passar på 5" gummirondeller. Finns a) grov, b) medium eller c) fin.
Nr 20-502 Pr st 13:—



Roterande rasp av härdat specialstål. Diam. 40 mm. 12 mm axel – alt. M14 gäng för vinkelslip. Oumbärlig vid urfräsning av t.ex. kåsor.
Nr 20-2801 **345:—**



Fiberrondell, för krävande maskinslipning. Fenolhartsbunden aluminiumoxid. Rygg av 0,8 mm tjock vulkanfiber. Ange korstorlek.

Nr Dim. Kornstorlek
20-2808 75 x 22 36, 50, 60, 80, 120
 Pris/st **4:80**
 Pris/10 **27:50**

Nr 20-3384 115 x 22
 Pris/st **6:—**
 Pris/10 **38:50**

Nr 20-3385 130 x 22
 Pris/st **7:50**
 Pris/10 **43:50**

Flapondell av zirkonoxid, mycket slitstark. Korstorlek 40, 100. Ange storlek.

Nr Dim. Pris/st Pris/10
20-3386 110 x 22 **59:50**

Kapskivor, armerade och 2,5 mm tjocka. Kapning av stål och metall.

Nr	Dia./hål mm	Pris/st	Pris/10
20-330	76/8	12:30	111:—
30-3357	100 x 16	13:50	118:—
30-1624	115/22	14:20	123:—
30-3116	125/22	15:30	133:—
30-167	125/12,7	15:30	133:—
30-169	178/22	18:80	163:50
30-3072	230/22	31:40	274:50

Kapning av sten, betong, marmor, etc.

Nr	Dia./hål mm	Pris/st	Pris/10
30-1625	115/22	14:20	123:—
30-166	125/12,7	15:30	133:—
30-3118	125/22	15:30	133:—
30-168	178/22	18:80	163:50
30-3073	230/22	31:40	274:50

Navrondell, tjocklek 7 mm, 8500 v/min.

Slipning av järn/stål eller sten/betong (gjutgods).
 Nr Dia./hål mm Pris/st Pris/10
20-1090 180/22 Järn/stål **32:30 280:—**
20-1091 180/22 Sten/betong **32:30 280:—**
30-3358 100 x 16 Stål **15:70 124:—**
30-1626 115/22 Stål **19:60 168:—**
30-3119 125/22 Stål **21:— 181:50**
30-3074 230/22 Stål **41:50 347:—**



Slipklor av keramiska kulor. Utmärkt vid efterbearbetning då man använt roterande rasp. Kan slipas till önskad form mot en bänkslipmaskin. Diam. 50 mm 8 mm axel.
Nr 20-2984 **49:—**

Slipcylinder bestående av aluminiumoxidlameller och slipull. God avverkning med hög ytfinish på de flesta material. Diam 75 mm, höjd 50 mm, axel 6 mm.
Nr 20-3527 **98:—**

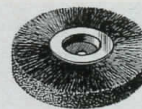

Ståltrådsborste av vägig specialtråd 0,30 mm. Nav med stålflansar och 13 mm hål för diam. 100 och 150 och 20 mm hål för diam. 200.

Nr Storl. Pris
20-315 100 x 30 mm **87:—**
20-310 150 x 20 mm **98:—**
20-311 200 x 30 mm **121:—**



Ståltrådsborste med 6 mm axeltapp av järn. Vägig ståltråd, 0,2 mm.

Nr Diam. x bredd Pris
20-307 40 x 6 mm **20:—**
20-308 50 x 10 mm **21:—**
20-309 60 x 15 mm **22:—**

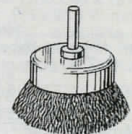

Stålkoppsborste med 6 mm axeltapp och borstkransdiam 60 mm. Vägig 0,25 mm ståltråd.
Nr 20-1824 **21:—**

Stålkoppsborste med 6 mm axeltapp och borstkransdiam 80 mm. Vägig 0,38 mm ståltråd.
Nr 20-1825 **35:—**

UPPGE KUNDNUMMER VID BESTÄLLNING



Smärgel, Limbunden. Aluminiumoxid belagd duk, korstorlek 80, 120 80, 240, 400. Den senare för extra fin polering. Levereras på rulle 20 mm bred 15 m lång. Ange korstorlek.
Nr 30-1032 **25:50**



Cylinderstålborste. För arbeten på svåråtkomliga ställen. Diam. 28 mm, axel 6 mm.
Nr 20-2516 **21:—**

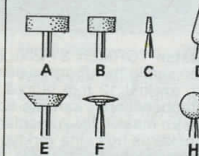

Slipstift Nr 20-560, keramiska av aloxid, som lämpar sig för slipning i såväl stål som de flesta andra material. På stålskaft med 3 mm diam.

Typ	Diam. mm	Pr st	Pr 10 st
A	20 x 7	15:50	127:50
B	10,5 x 10	15:40	123:—
C	2,4 x 10	20:—	160:—
D	8 x 17	21:—	168:—
E	16 x 5,5	21:—	168:—
F	13 x 4	20:—	160:—
H	10 mm rund	21:—	168:—

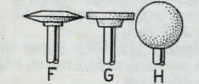
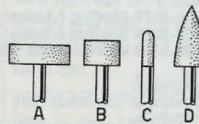

Slipstift Nr 20-561, på 6 mm stålskaft. Tillverkade av aloxid och lämpliga för slipning, putsning o.d. i alla material.
 Typ Diam. mm
A 32 x 11 Pr st 19:50
 Pr 10 st 155:—
B 20 x 6 Pr st 16:—
 Pr 10 st 135:—
C 7 x 19 Pr st 19:—
 Pr 10 st 153:—
D 17 x 31 Pr st 25:—
 Pr 10 st 200:—
F 32 x 6 Pr st 25:—
 Pr 10 st 200:—
G 25 x 3,5 Pr st 16:—
 Pr 10 st 135:—
H 27 mm rund Pr st 25:—
 Pr 10 st 200:—

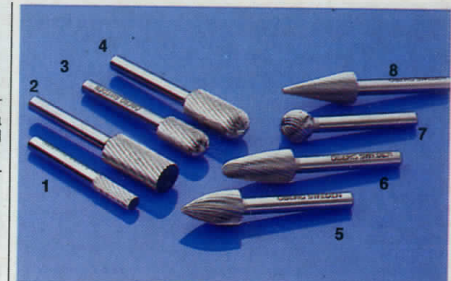

Roterande snabbstålsfil SANDVIK Nr 20-3627. Ny modell med slipade skär som ger högre avverkning och bättre ytfinish, för arbeten i ohärdat stål, gjutjärn och mjuka material. Skaftdiameter 6 mm.

Typ	Diam. x längd	Pr st
1	6 x 16 mm	66:50
2	12 x 25 mm	114:—
3	10 x 20 mm	87:40
4	12 x 25 mm	124:—
5	12 x 20 mm	102:—
6	12 x 25 mm	114:—
7	12 x 11 mm	87:50
8	12 x 27 mm	113:50

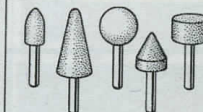

Slipstift, keramiska med 1/4" skaft. Längd 50–80 mm. För bearbetning av såväl stål som andra material. 5 st olika i diam. 18–25 mm monterade å karta.
Nr 20-1020 ... Pr sats 21:—

Slipstift lika föregående men mindre. Diam. 10–15 mm på 3,2 mm skaft. 5 olika.
Nr 20-2269 ... Pr sats 15:—

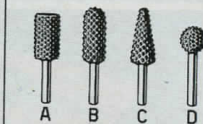

Raspstift Nr 20-1561 på 1/4" skaft. Effektiva på de flesta byggnadsmaterial, fiber-material, plast m.m.

Typ	Diam.	Längd	Pr st
A	5/8"	1 1/2"	12:—
B	5/8"	1 3/4"	12:—
C	5/8"	1 3/8"	12:—
D	5/8"	Rund	12:—



Slip och filstiftsats med 5 olika keramiska slipstift samt 5 olika roterande filer. Samtliga med 3 mm axel. I plastfodral.
Nr 20-2575 **87:—**

Slip- och filstiftsats med 5 olika slipstift av aloxal samt 5 olika roterande filer. Samtliga med 1/4" axeltapp. I plastfodral.
Nr 30-2052 Pr sats 105:—

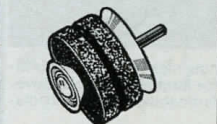

Slipskiva med spår och anhåll speciellt för kniv- och saxslipning. Med axeltapp att fästas i bormaskin. Diam. 5 cm.
Nr 30-2196 **18:50**



Slipstift på 6 mm stålskaft för slipning av hårdmetall.
 Nr Mått
20-3842 25 x 10 Pr/st 19:—
 10 st 153:—
20-3843 25 x 25 Pr/st 23:—
 10 st 180:—



Kombinationsslip med 250 x 50 mm slipsten (60 v/min) för slipning av eggverktyg och slipskiva 125 x 16 mm (2800 v/min) för grovslipning. Vattenho av aluminium. Motor 220V/185W. Vikt 15 kg. Levereras med slipstöd inkl. geringsanhåll samt skyddsglas.
 Nr 40-3303 1195:—
Slipsten av Gotlandssten. Vikt 5 kg.
 Nr 40-3398 126:—



Gravymaskin POWERLINE. Kraftigt utförd i slagfast nylonhölje. Avsedd för såväl hobby som yrkesarbetare. Maskinen har två hastigheter, steglöst variabel slaglängd samt balanserad viktfordelning och därigenom lätt att arbeta med. För gravering och dekorerung i metall, glas, plast, keramik etc. Märkning med namn eller nummer. Etsning och präglung, träsnide, modellbygge m. m. S-märkt och dubbelsolerad. I praktiskt etui med 11 tillbehör. 220 V, 30 W.
 Nr 30-545 489:—



Gravymaskin. Lika föregående men i kraftigare utförande med en hastighet och för **kontinuerlig drift.** Levereras med ett slipstift, två hårdmetallstift samt ett diamanstift.
 Nr 30-2606 565:—

Reservspetsar
 Nr Prs pr par **Polisen rekommenderar**
 20-541 Hårdm. 79:— **outplånlig märkning med**
 20-542 Diamant Pr st **gravypenne av stödbe-**
 159:— **gärligt gods.**



OBS! Levereras med universalstöd

Slipsten TORMEK ST-250. En rejäl slipsten som drivs av en vanlig handbormaskin. Gotland-slipsten 250 x 50 mm, axelhål 12 mm lagrad i självmörjande glidlager. Vattenbehållaren kan tas bort för tömning och rengöring. En maskin för yrkesmän och hobbyfolk som kräver toppskärpa hos sina verktyg och som bara kan erhållas genom vattenslipning. Vikt 11 kg.
 Nr 40-288 719:—
 (Utan bormaskin.)
Slipsten TORMEK SA 250, lika föregående men utrustad med motor och en elastisk brynskiva för bryning och daglig finskärpning. Motor 220 V/200 W, för kontinuerlig drift 70 v/min. Vikt 14,5 kg.
 Nr 40-2730 1610:—

Nr 30-2942 Universalstöd 145:—
 Med universalstödet som bas kan följande tillbehör användas. (Standardutr. på 40-288, 40-2730.)
Nr 20-2943 Slipjigg f. hyveljärn 91:—
Nr 20-2944 Slipjigg f. yxor 51:—
Nr 20-2945 Slipjigg f. skölpär 31:—
Nr 30-2946-1 Svarvanordning m. hårdmetallskär för avsvärning av ojämn naturslipsten 104:—
Nr 30-2946-2 Svarvanordning m. diaman för SuperGrind och natursten 276:—
Nr 20-3378 Slipjigg f. knivar bredd 45 mm 141:—
Nr 20-3379 Slipjigg f. knivar bredd 100 mm 189:—
Nr 20-3399 Vinkelmatrare f. knivar 32:—



Reservdel:
Slipsten av Gotlandssten. Vikt 5 kg. 167:—
Slipsten TORMEK original. Lika ovan men med centreringssättning som gör att stenen roterar exakt runt. 254:—
Slipsten TORMEK Super Grind. Slipar mycket snabbare än en naturslipsten och håller mycket längre. 644:—

Nr 30-2942 Universalstöd 145:—
 Med universalstödet som bas kan följande tillbehör användas. (Standardutr. på 40-288, 40-2730.)
Nr 20-2943 Slipjigg f. hyveljärn 91:—
Nr 20-2944 Slipjigg f. yxor 51:—
Nr 20-2945 Slipjigg f. skölpär 31:—
Nr 30-2946-1 Svarvanordning m. hårdmetallskär för avsvärning av ojämn naturslipsten 104:—
Nr 30-2946-2 Svarvanordning m. diaman för SuperGrind och natursten 276:—
Nr 20-3378 Slipjigg f. knivar bredd 45 mm 141:—
Nr 20-3379 Slipjigg f. knivar bredd 100 mm 189:—
Nr 20-3399 Vinkelmatrare f. knivar 32:—



Slipmaskin med 100 mm slipskiva för vattenslipning av knivar, saxar, stämjärn m.m. Anhåll för medslipning. Motor 220 V/45 W. Varvtal 270 v/min.
 Nr 30-3208 298:—



Brynen av aluminiumoxid för skärpning av sniderjärn m.m. Levereras i sats om 6 st olika.
 Nr 20-2759 58:—

Olja för Arkansas brynen. 90 cc levereras i plåtkan-na.
 Nr 20-2695 27:—

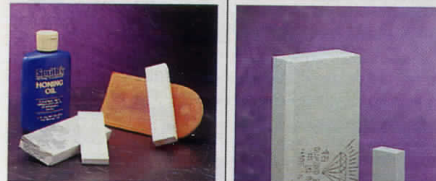

Slipsats, innehållande 1 grovt (106 x 40 x 13 mm), 1 fint (75 x 25 x 7 mm) Arkansas oljebryne samt slipolja.
 Nr 20-2509 127:—

Oljebryne, Arkansas, för finare eggverktyg. Storl. 10 x 25 x 100 mm.
 Nr 20-1094 76:—



Profilbryne med nio olika konkava- och konvexa profiler för skärpning av sniderjärn.
 Nr 30-2889 72:50



Slippapparat. Ett mångsidigt användbart verktyg, i första hand avsett för reparation efter stenskott och småskador på bilar. Även mycket lämpliga för finslipning och märkning på stål, glas och andra hårda material. Motorns varvtal ca 6000/min. Spännhylsa för lätt byte av verktyg, skäftdiam. 3 mm. Hylsa av slagtälig plast. Storlek 37 x 190 mm. Slipstift typ 20-560-D medföljer. Utan batterier (3 st R14).
 Nr 30-392 63:—



Slipstöd. Ett utmärkt hjälpmedel vid slipning av hyvelstål, stämjärn m. m. av max. 72 mm bredd.
 Nr 30-2492 112:—

Oljebryne Arkansas, kil-format med plan rygg. Utmärkt för fräsar och träsniderverktyg. Storl. 7 x 25 x 100 mm.
 Nr 20-2693 56:—

Oljebryne Arkansas, lika ovan men med rund rygg. Storl. 10 x 50 x 100 mm.
 Nr 20-2694 136:—



Bänkbryne storl. 2 x 5 x 15 cm. Ena halvan medium, den andra fin.
 Nr 30-2940 15:50

Bryne. Ett litet finkornigt bryne. Storlek 88 x 99 x 9 mm.
 Nr 20-693 16:—

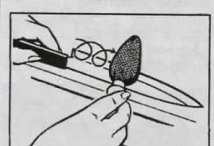

Knivbryne med skaft. Längd 19 cm.
 Nr 20-1093 29:—



Slipstöd. Ett utmärkt hjälpmedel vid slipning av hyvelstål, stämjärn m. m. av max. 72 mm bredd.
 Nr 30-2492 112:—



Torrbyrne. Diamantbryne "EZE-LAP". Miljoner diamanter i en kropp av rostfritt stål. Användes utan vatten eller olja. Slipar allt snabbt till rak-bladsvass skärpa. Skära för fiskekrokar etc. Lev. i läderfordral.
 Nr 20-3864 117:—



Polersats för högglasspo-lering och mattering av alla metaller och konstmaterial. Levereras med sex olika borstar och polerskivor, hållare med 6 mm axeltapp samt två olika polerpastor.
 Nr 30-2783 329:—



Putstrissa, 75 x 25 mm. Vit borst på tränav. Axelhål 16 mm.
 Nr 20-305 63:—

Ultrissa, 70 x 18 mm på tränav. För högglasspo-lering av metaller. Axelhål 6 mm.
 Nr 20-306 29:50



Slipskivhållare, även användbara för polertrissor, sågklingor o.d. 1/4" dri-vaxel. Föorkromade.
 Fäste
 Vidd Diam. Pris
 20-1394 1/2" 1/4" 16:50
 20-1395 3/4" 1/2" 29:50
 20-1396 1/2" 3/8" 26:50
 20-1397 3/4" 1/2" 35:—



Bänkslipmaskiner i kraftig konstruktion för verkstadsbruk. Två slipskivor, grov och fin med skyddshuv. Kullagrad motor, varvtal 2750 v/min. Grågrön lackering. **Slipmaskin ES 160.** 1-fas växelström 220 V. Effekt: 300 W ut. Slipskivor 160 x 20 mm. Hela maskinen, längd 43 cm, bredd 18 cm, höjd 21 cm. Vikt 15 kg. Med S-märkt sladd och stickpropp. På grund av det lägre startmomentet på 1-fas motorer, bör maskinen ej användas i oppvärmda lokaler.

Nr 40-735 639:—
Slipmaskin DS 160, 3-fas växelström 220/380 V. In/uteffekt 600/420 W. Lev utan sladd. Övriga data lika ovan.
 Nr 40-730 595:—
Slipmaskin DS 200. 3-fas växelström 220/380 V. Effekt: 900 W. Slipskivor 200 x 30 mm. Hela maskinen, längd 54 cm, bredd 26 cm, höjd 27 cm. Vikt 22 kg.
 Nr 40-871 998:—

Nr 30-275 **Skyddsglas DS 200** Per par 86:—
 Nr 30-3818 **Skyddsglas. ES/DS** Per par 86:—
Utbyteskivor, grov- eller finkorniga. Axelhåll 32 mm.
 30-276 160 x 25 mm Pr st 55:—
 30-277 200 x 30 mm Pr st 65:—



Bänkslipmaskin med två slipskivor 150 mm. Motor 220 V 370 W. Varvtal 3000 v/min. Lev. m. kåpa och skyddsglas. Mått 38 x 20 x 24 cm. Vikt 11,7 kg.
 Nr 40-3500 349:—

Utbyteskivor till 40-3500. Mått 150 x 20 mm. Axelhåll 32 mm. Lev i sats om en grov och en fin skiva.
 Nr 30-3633 Pr par 79:—
Utbyteskivor till 40-765. Mått 126 x 20 mm. Axelhåll 12 mm.
 Nr 30-236 Fin 69:—
 Nr 30-237 Grov 69:—
Utbyteskivor till 40-3302. Mått 150 x 20 mm. Axelhåll 1/2".
 Nr 30-3401 Fin 38:—
 Nr 30-3402 Grov 38:—

ANVÄND SKYDDSGLAS- ÖGON OCH HÖRSEL- SKYDD

Slipskiveavrivare med sliprulle 30 x 20 mm av stansade stålbrickor. Gummi- klätt handtag av stål.
 Nr 20-3147 76:—
Slipskiveavrivare med sliprulle sammansatt av helstansade stålbrickor bockade till U-profil. Längd 285 mm. Rullens dim. 35 x 12 x 8 mm.
 Nr 20-986 149:—



Slipanhåll för spiralborrar. Användes som tillsats till vilken bänkslipmaskin som helst och är lätt att montera. 3-19 mm borrar kan slipas snabbt och korrekt. Svensk bruksanvisning. Bottenplattan 78 x 43 mm. Total höjd ca 18 cm.
 Nr 30-1204 96:—



Skyddsglasögon med klarsiktglas och splittrfritt hårt plastglas även i sidoskydden. Skyddar ögonen effektivt vid slipning, svarning etc.
 Nr 30-2046 34:50



Skyddsglasögon i lätt modell av plastglas med mjuka sidoskydd och resårband.
 Nr 30-2047 29:50



Slipskiveavrivare med sliprulle 30 x 20 mm av stansade stålbrickor. Gummi- klätt handtag av stål.
 Nr 20-3147 76:—



Skyddsmask, typ halv-mask Pirelli, av gummi med in- och utandningsventiler. Godkänd av ASS. Filterns placering ger god sikt. Levereras utan filter (2 st erfordras).
 Nr 30-2531 136:—
Dammfilter, godkänd klass II a.
 Nr 20-2532 Pr st 55:—

Kombifilter, godkänd klass I mot organiska ångor, lösningsmedel och damm.
 Nr 20-2533 Pr st 44:—
Förfilter, Passande kombifilter.
 Nr 20-2403 Pr 20 st 88:—



Skyddsmask Pico. Typ halv-mask av gummi. Extremt lågt andningsmotstånd. Vikt endast 90 g. Lev. utan filter.
 Nr 30-1611 159:—

Partikelfilter. Godkänd skyddsklass P2.
 Nr Pr st 25 st
 20-1612 13:- 265:-



Dammfilterskydd, med formbar näsklämma och justerbara band för bästa anpassning till alla ansiktsformer. Hög filtereffekt och lågt andningsmotstånd. Godkänd av ASS som dammfilter klass II a.
 Nr Pr st 20 st
 30-3488 12:- 168:-



Ansiktsskärm - skyddar hela ansiktet och möjliggör kombination med hörselskydd (ingår ej). Uppfällbart visir av polycarbonat med aluminium förstärkt kant. Godkänt av Arbetsbetsstyrelsen.
 Nr 30-3347 98:—
Reservskärm till 30-3347.
 Nr 30-3348 49:50

Reservglas till Vitrex ansiktsskärm (30-1474).
 Nr 20-2809 54:—



Svetsrökfilter portabelt. Avskiljer effektivt den hälsovådliga svetsröken till minst 99%. Den reade luften återcirkuleras i lokalen. Ljudnivå ca 63 dB (A). Mått 650 x 230 x 400 mm. Max vacuum 2170 mm vp. Levereras med 5 m slang diam 45 mm. Svensk tillverkning.
 Nr 40-3568-1 Motor 220 V 1000 W, Luftmängd 150 m³/h vid 400 mm vp.
 Pris 3795:—

Trättmunstycke flexibelt med magnetfot. Fäste 45 mm.
 Nr 40-3569 420:—
Spålmunstycke 300 mm. Flexibelt med magnetfot.
 Nr 40-3570 495:—

Utbytesfilter kapacitet ca 1,5 kg dammpartiklar.
 Nr 40-3571 495:—
Gasfilter av aktivt kol. Påskruvas på filterets utlopp.
 Nr 40-3572 795:—

Gasfilter av aktivt kol. Påskruvas på filterets utlopp.
 Nr 40-3572 795:—

Hörselskydd, hopvikbart (Peltor 2-H6f). Lätt att alltid ha med sig. Godkänt av ASS. Vikt 150 g.
 Nr 20-1613 107:—

OBS! ALLA PRISER INKL. MOMS



Svets hjälm. Lätt modell i formsprutad polyeten. Ställbart hjässa- och nackband, gulsiktruta samt skydds- och svetsglas (DIN 10A).
 Nr 30-3494 243:—



Hörselskydd (Peltor H9A). Av högvärdigt material, rostfritt stål, delrin och ABS-plast. Hjässbygel m. mjuk kudde för långtidsanvändning. Lätt avtagbara hygien delar för rengöring. Godkänt av Arbetsbetsstyrelsen. Ger effektivt skydd. Vikt 145 g.
 Nr 34-105 77:—

Hörselskydd (Peltor H9B). Lika föregående men med nackbygel. Lämpligt vid användning av mössa eller hjälm. Vikt 125 g.
 Nr 34-157 77:—

Reservdel:
Hygiensats för utbyte av tätningssring och dämpkuddar passande ovanstående.
 Nr 34-158 26:—



Hörselskydd, hopvikbart (Peltor 2-H6f). Lätt att alltid ha med sig. Godkänt av ASS. Vikt 150 g.
 Nr 20-1613 107:—

Svets hjälm. Speedglas APC med automatiskt nedbländande svetsglas styrt av tre fotoceller. Vid svetsstart märks endast en obetydlig ljusblink (1/100 sek till omslag). Återgår till sitt ljusa läge på ca 1/10 sek. Om hjälmen inte används stängs strömmen automatiskt av efter ca 20 min. OBS! Hjälmen levereras utan kassett.
 Svets hjälm utan kassett
 Nr 30-3628 250:—
 Svetsglaskassett. Täthetsgrad 10
 Nr 20-3629 1498:—
 Svetsglaskassett. Täthetsgrad 11
 Nr 20-3630 1498:—
 Reservbatteri
 Nr 22-3226 Pr st 16:50

Yttre skyddsglas, 10-pack.
 Nr 20-3819 Pr förp. 115:—

Inre skyddsglas, 5-pack.
 Nr 20-3820 . Pr förp. 50:—

Hörselproppar Tillverkad av skumplast, tvättbar. Dämpar effektivt skadligt buller. Godk. av ASS.
 Nr 20-2536 10 par 22:—

Hörselproppar Tillverkad av skumplast, tvättbar. Dämpar effektivt skadligt buller. Godk. av ASS.
 Nr 20-2536 10 par 22:—

Hörselproppar Tillverkad av skumplast, tvättbar. Dämpar effektivt skadligt buller. Godk. av ASS.
 Nr 20-2536 10 par 22:—

Hörselproppar Tillverkad av skumplast, tvättbar. Dämpar effektivt skadligt buller. Godk. av ASS.
 Nr 20-2536 10 par 22:—

Hörselproppar Tillverkad av skumplast, tvättbar. Dämpar effektivt skadligt buller. Godk. av ASS.
 Nr 20-2536 10 par 22:—

Hörselproppar Tillverkad av skumplast, tvättbar. Dämpar effektivt skadligt buller. Godk. av ASS.
 Nr 20-2536 10 par 22:—

Hörselproppar Tillverkad av skumplast, tvättbar. Dämpar effektivt skadligt buller. Godk. av ASS.
 Nr 20-2536 10 par 22:—

Hörselproppar Tillverkad av skumplast, tvättbar. Dämpar effektivt skadligt buller. Godk. av ASS.
 Nr 20-2536 10 par 22:—

Hörselproppar Tillverkad av skumplast, tvättbar. Dämpar effektivt skadligt buller. Godk. av ASS.
 Nr 20-2536 10 par 22:—

Hörselproppar Tillverkad av skumplast, tvättbar. Dämpar effektivt skadligt buller. Godk. av ASS.
 Nr 20-2536 10 par 22:—

Hörselproppar Tillverkad av skumplast, tvättbar. Dämpar effektivt skadligt buller. Godk. av ASS.
 Nr 20-2536 10 par 22:—



Skyddshjälm Peltor, tillverkad av seg, slagfast plast och med självinställande inrede. Vikt 320 g. Godkänt av ASS. (Lev. utan visir, hörsel- och regnskydd).
 Nr 30-2527 78:—

Hörselskydd Peltor H9P med hjälmfäste för snabbmontering av visir och regnskydd.
 Nr 30-2528 89:—

Visir.
 Nr 30-2529 47:—

Regnskydd.
 Nr 30-2530 37:—



Hobbyförkläde Nr 34-737 av tjock, kraftig blåttvills med 2 fickor. Ett stort rejält förkläde som ger effektivt skydd åt kläderna.
 Gosstorlek 99:—
 Mansstorlek 107:—

Marshall. Flergångsmarschall, fylls med T-gul eller fotogen. Brinner ca 5 tim. Lätt att ända, vacker låga, stormsäker, billig i drift. (Levereras tom.)
 Nr 34-1009 9:90



Semiproffs-klinga hårdmetall
Lämplig för klyvning och kapning av alla typer av trämaterial samt spånplattor etc. Ytbehandlad med rostskyddande och friktionsdämpande lack.

Nr	Diam. mm	Axelhål mm	Passar	Tänder	Pris
20-1409	125	12,7+20	B/D, BO, SK	14 st	79:—
20-2823	130	16+13	Metabo/BO	14 st	79:—
20-1410	150	16+13	BO, SK	16 st	79:—
20-2824	154	20+16	Metabo/AEG	16 st	79:—
20-1421	154	12,7	B/D, D, S7	16 st	79:—
20-1411	165	28,6+30	B/D, SK	16 st	79:—
20-2825	165	20+16	Skil	16 st	79:—
20-2826	170	30+20	BO mfl.	20 st	86:—
20-2827	180	30+20	BO mfl.	20 st	86:—
20-1412	184	28,6+16	B/D, BO, SK	20 st	86:—
20-2828	190	30+20	BO/AEG	24 st	98:—
20-1413	210	34,9+30	B/D, BO, HH	24 st	98:—
20-1414	210	20+16	Skil	24 st	98:—



SANDVIK 1837 proffs-klinga, glestandad hårdmetall
Lämplig för klyvning och kapning av alla typer av trämaterial. Klingan är avsedd för yrkesmässig användning. Normalt skärbredd. Kan omslipas 10-20 ggr.

Nr	Diam. mm	Axelhål mm	Passar	Tänder	Pris
30-213	125	13	Black & Decker	12	236:—
30-1073	134	20	Holz Her Derby	14	239:—
30-214-13	140	13	Metabo	16	239:—
30-215	150	16	Bosch, Hobby	16	239:—
30-216	155	13	Black & D. (U-60)	16	239:—
30-217	160	20+16	AEG, Maffel x 55	16	262:—
30-218	170	30+20	Bosch	20	292:—
30-219	184	28,6+16	Black & D.	20	292:—
30-823	184	16	B & D/HD 1000, Skil	20	292:—
30-220	190	30+20	Bosch, Holz-Her, Metabo	24	323:—
30-824	200	30+25+20	Bosch, Holz-Her, Maffel B65	24	323:—
30-227	210	35+30+25	Black & D., Skil	24	323:—
30-832	210	30+20	Bosch, Holz-Her	24	323:—
30-2820	210	20+16	Hitachi, Skil	24	323:—
30-2821	235	35+30+25	Bosch, Elu, Makita, Ryobi	28	399:—



Hårdmetallklingor för snickerimaskiner. Lämpliga för både klyvning och kapning. Axelhål 30 mm.

Nr	Diam	Tandantal	Skärbredd	Pris
30-3314-20	200 mm	40	2,4 mm	238:—
30-3314-21	216 mm	48	2,4 mm	285:—
30-3314-25	250 mm	48	2,8 mm	356:—
30-3314-30	300 mm	60	2,8 mm	398:—
40-3314-35	350 mm	72	3,2 mm	498:—
40-3314-40	400 mm	80	3,2 mm	574:—

Hårdmetallklingor för byggsågar. Axelhål 25 eller 30 mm. Skärbredd 3,6 mm.

Nr	Diam.	Tänder	Pris
30-3634	216	36	235:—
40-3635	250	30	245:—
40-3636	300	30	279:—
40-3317	350 mm	36	330:—
40-3318	400 mm	40	378:—

Hårdmetallklingor för universalsågar. Axelhål 20 eller 30 mm. Skärbredd 3,2 mm. Tandantal 48.

Nr	Diam.	Pris
30-3315	300 mm	389:—
30-3316	315 mm	395:—
20-1784	20 mm - 1/2"	7:—

Vedkapsklinga med hårdmetalltänder. Axelhål 30 mm.
Nr 40-3637 Diam 600 mm 48 tänder 845:—
Nr 40-3638 Diam 700 mm 56 tänder 998:—

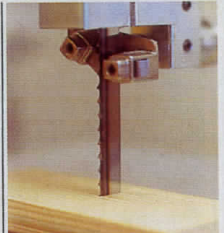

Bandsågblad för trä, i hög kvalitet, hårdade. Skränkta slipade och svetsade. Passar: Powerline (1430 mm), 40-3175 (1783), Inca (1874 mm), 40-705 (2000 mm), Scheppach (2100 mm), 40-2470 (2170), Lini (2358 mm), och 40-2670 (2384).

Nr	Längd mm	Bredd mm	Tjocklek mm	Pris
30-1079	1430	6	0,36	59:—
30-1079	1430	10	0,36	59:50
30-2966	1783	6	0,36	63:50
30-2966	1783	10	0,36	64:50
30-1082	1874	6	0,36	65:—
30-1082	1874	10	0,36	66:—
30-1082	1874	15	0,36	79:—
30-1080	2000	6	0,36	67:—
30-1080	2000	10	0,36	68:—
30-1080	2000	15	0,36	82:—
30-1078	2100	6	0,36	68:—
30-1078	2100	10	0,36	69:—
30-1078	2100	15	0,36	84:50
30-2499	2170	6	0,36	69:—
30-2499	2170	10	0,36	70:—
30-2499	2170	15	0,36	86:—
30-1081	2358	6	0,36	69:50
30-1081	2358	10	0,36	70:50
30-1081	2358	15	0,36	85:—
30-3778	2384	6	0,36	72:—
30-3778	2384	10	0,36	73:—
30-3778	2384	15	0,36	91:—

Bandsågblad för trä m. m.

Nr	Längd mm	Bredd mm	Tjocklek mm	Pris
30-68	1430	6	0,40	37:—
30-471	1850	6	0,40	38:50
30-471	1850	10	0,40	39:—
30-471	1850	15	0,40	40:—
30-706	2000	6	0,50	44:—
30-706	2000	9	0,50	44:—
30-2114	2350	6	0,50	47:50
30-2114	2350	10	0,50	47:50
30-2114	2350	15	0,50	49:50

Bandsågblad universal. För metall men även för trä. Tandspetshärdad, 18 tänder/tum.

Nr	Längd mm	Bredd mm	Tjocklek mm	Pris
30-69	1430	6	0,40	59:—
30-3427	1783	6	0,36	63:50
30-472	1874	6	0,50	65:—
30-3428	2000	6	0,36	66:50
30-3429	2100	6	0,36	68:—
30-3430	2170	6	0,36	69:—
30-3431	2358	6	0,36	69:50
30-3821	2384	6	0,36	73:—

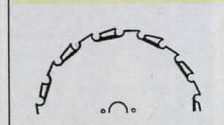

Röjsågs-klinga med 20 mm axelhål

Nr	Diam.	Pris
Sandvik 1823-XT		
Nr 20-2829	200 mm	85:—
30-2830	225 mm	89:50

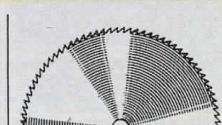

Vedkapsklingor Axelh. 30 mm.

40-2543	Diam. 60 cm	298:—
40-2544	Diam. 70 cm	395:—

OBS! ALLA PRISER INKL. MOMS



Sticksågsbladssats med 11 blad för trä och metall i plastkassett.
Nr 20-3639 79:—

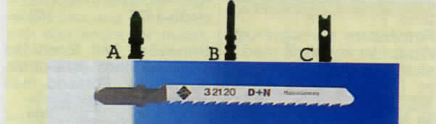

Sticksågsblad. Finns med tre olika fästen (se bilden), som passar de mest förekommande fabrikaten.

Fäste	A	B	C	Användning	Pr 2-förp.
Nr 21-877	21-878	21-879	Trä, grovtandat	12:50	
Nr 21-880	21-881	21-882	Trä, fintandat	12:50	
Nr 21-883	21-884	21-885	Trä, koniskt HSS	22:—	
Nr 21-886	21-887	21-888	Trä, profilsågning	15:50	
Nr 21-889	21-890	21-891	Metall, fin HSS	21:50	
Nr 21-892	21-893	21-894	Tunnplåt järn HSS	21:50	



Multihålsåg med 9 olika cirkelblad. Håldiam. 25, 32, 38, 44, 50, 57, 64, 70 och 76 mm. Bladhållare av pressgjuten aluminium. Max sågdjup 17 mm.
Nr 30-795 32:—

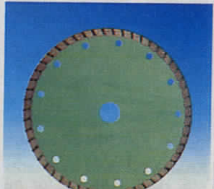

Diamantsågklingor för kapning av sten och betong. Monteras i vinkelslip och kapar dubbelt så snabbt och med ca 50 ggr längre livslängd än en vanlig kapskiva. Skärbredd 2 mm. Centrum hål 22 mm.
Nr 30-3773-1 115 mm 420:—
30-3773-2 125 mm 468:—
30-3773-3 180 mm 688:—
30-3773-4 230 mm 895:—
30-3773-5 300 mm 1860:—

Hålsåg med 7 utbytbara kvalitetsblad av härdad stål. Bladhållare av pressgjuten aluminium. Håldiameter 46, 53, 59, 66, 73, 82 och 94 mm. Max sågdjup 30 mm.
Nr 30-2849 96:—

Metallhålsåg, för håtagning i upp till 12,5 mm stål, plåt, trä, plast m. m. Håldiam. 25, 38, 50 och 64 mm. Bladhållare av gjutjärn.
Nr 20-2745 126:—

Insats ringar 20-2337 av stål för ändring av centrumhål på sågklingor.

Typ	Diam.	Pris
A	30-25 mm	13:—
B	30-20 mm	13:—
C	35-30 mm	13:—
D	30-28,6 mm	13:—
E	20-16 mm	13:—
F	20-12,7 mm	13:—
G	20-15 mm	13:—
H	30-16 mm	13:—

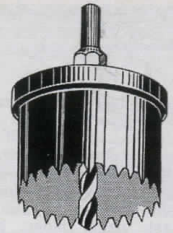

Hålsåg för montering av el-dosor i trä, masonit, byggplattor m. m. Axeln är 6-kantfasad och fäster säkert i chucken på el-borr-maskin. Finnes i följande storlekar: 64, 68, 74, 78 eller 83 mm håldiameter. Angives vid beställning! Kraftigt svenskt kvalitetsverktyg för yrkesmän.
Nr 30-175 Prst 98:—

Reservskär till ovanstående hålsåg. Storlek: 64, 68, 74, 78 eller 83 mm.
Nr 30-176 Prst 21:50

Hålsåg, lika föregående men för ventiler, spirorör, avloppsrör m. m.
Nr Diam. Pris
30-173 90 mm 116:—
30-173 105 mm 165:—
30-173 120 mm 217:—
30-173 130 mm 248:—

Reservskär till ovanstående hålsåg.
Nr Diam. Pris
30-164 90 mm 34:—
30-164 105 mm 39:50
30-164 120 mm 44:—
30-164 130 mm 46:50

Centreringsdon -1 för apparatdosor Ø 74 mm, -2 för kopplingsdosor Ø 83 mm. Ger exakt centrerare av eldosor i gipsskivor utan att flytta skivan för uppmätning.
Nr 30-2421-1 79:50
Nr 30-2421-2 79:50

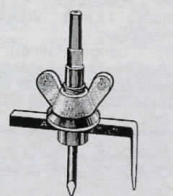

Hålskärare, ställbar för skärning av hål med 30-125 mm diam. i trä m. m. Med 3-kantig 8 mm fäste för både bormaskin och borsvärg.
Nr 20-2066 79:50



Ställbar hålskärare för metall med säkerhetsflås. Härdad 6-kantfäste, kullagrad axel. Djupanslag med fininställning. Centrumborr och skär av HSS. Ställbar för 19-70 mm håldiam.
Nr 30-2635 465:—
Reservskär till 30-2635.
Nr 20-2956 87:—
Reservbör till 30-2635
Nr 20-2957 48:50

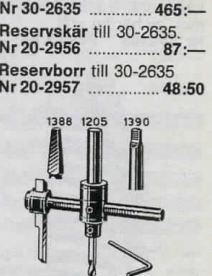

Hålskärare av mycket kraftig modell. Snabbstål i borr och skärstål. Ställbar för 4-20 cm håldiam. 1/4" centrumborr. Vikt 350 g.
20-1205 Runt fäste 1/2"
20-1388 Fyrkantfäste.
20-1390 Morsekona 1.
Per st 332:—

Reservskär av snabbstål, passande ovanstående hålskärare.
20-1660 Skärkniv. 140:—
20-1659 Borr. 42:—

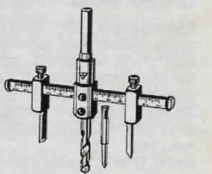

Hålskärare ställbar för håtagning från 30-120 mm i trä, plywood, gipsskivor, plåt m. m.. Max skärdjup 30 mm. Även lämplig för håtagning i tunna mtrl. då centrumborren kan utbytas mot styrspets. Dubbla skärstål av HSS. Med 6-kantigt 10 mm fäste för bormaskin.
Nr 30-2848 98:—

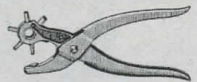

Håltång med 6 olika hjälpipor 2-5 mm för papp, läder o. dyl. Längd 21 cm.
Nr 20-56 69:—

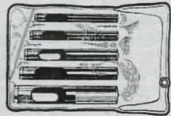

Hjälpipor. Sats med 5 olika hjälpipor 5, 6,5, 8, 10 och 13 mm, av hårdat stål.
Nr 20-2198 Pr sats 65:—

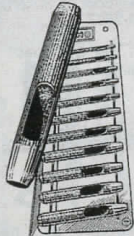

Hjälpipor. Sats med 11 olika, varje mm 2-12. Med ställ av plåt.
Nr 30-955 Pr sats 69:50

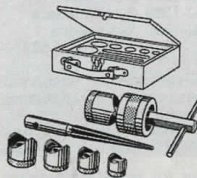

Hjälpunnsats för håltagning i radiochassi, paneler m.m. Tillv. av prima stål. Satsen innehåller 5 st punsar: 16, 18, 21, 25 och 30 mm, samt en brotsch 4-11 mm. Förvarat träskrin med fack.
Nr 30-1766 Pr sats 325:—



Hålskärare för upptagning av hål i mjuka material som porösa träskivor, plast, papp, läder, tyg, gummi mm. Ställbar för 40-210 mm håldiam. Levereras med 3 reservblad.
Nr 30-2634 79:—

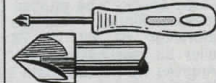

Hålskärare med plast-handtag. Diam. 12 mm med 5 precisionsskar. Längd 17 cm.
Nr 20-1623 21:—



Skavstål, smidda av kromvanadiumstål. Trekantiga. Längd 25 cm.
20-2095. Egglängd 15 cm.
20-2096. Egglängd 6 cm.
Pr st 31:50

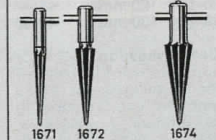

Brotsch av stål, för upptagning och förstoring av hål i metall o. plåt. Längd 1 cm samt hålmått, vilket avser spetsdiam. - basdiam., i mm. Vridpinne medföljer.
Nr Längd Hålmått Pris
20-1671 13 3-14 47:50
20-1672 14 3,5-20 75:—
20-1674 14 4-32 128:—



Försänkare av manganlegerat verktygsstål. För metaller, trä o. plast. Ny utformning, gör rena och runda skär. Ställbar stoppkraige för önskat skär djup. Diam. 16 mm. 1/4 skaft.
Nr 20-614 39:—



Borrväv av förkromat stål med 4-backs chuck och spärr. 25 cm vevyta. Nylonlagrat bröstbord.
Nr 30-1477 149:—

Försänkare av högvärdigt härdat verktygsstål med 7 skär. Spets 80°. Sats m. 4 st. Diam. 3/8, 1/2, 5/8, och 3/4".
Nr 20-2065 Pr sats 84:—

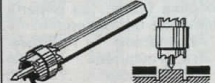

Punktsvetsfräs lika ovan av HSS för demontering av punktsvetsade detaljer. Ställbart fräsdjup. Diam. fräs 10 mm. Totallängd 72 mm.
Nr 20-2645 75:—



Konisk plåtborr av snabbstål HSS. 2-skärig för hål 6-20 mm. 10 mm skaft. Ett oundgängligt verktyg vid t.ex. montering av bilantenner.
Nr 20-2466 129:—

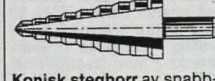

Konisk stegborr av snabbstål. Borrar och fasar hål 6-20 mm med 2 mm intervall. Diam. skaft 8 mm.
Nr 20-2644 259:—



Röravskärare för kopparrör. Kapacitet 4 - 16 mm. Med tunn skärtrissa och två motrullar. Stori. 35 x 45 x 20 mm.
Nr 20-505 64:—



Borrväv av förkromat stål med 4-backs chuck och spärr. 25 cm vevyta. Nylonlagrat bröstbord.
Nr 30-1477 149:—

Borrväv helt förnicklad med härdade stålkäftar, 10" vevyta. Försedd med spärranordning.
Nr 30-445 59:—



Borrskaft av prima gjutjärn med frästa kugghjul och stödhjul. 3-backs chuck för upp till 6 mm. Total längd 31 cm. Vikt 0,65 kg. Tyskt fabr.
Nr 30-889 169:—

Borrskaft med inkapslad växel för två hastigheter genom flyttbar vev. Kullagrad spindel, stödhantag och trebackchuck för 13 mm borrkapacitet. Längd 45 cm. Vikt 2 kg.
Nr 30-887 119:—

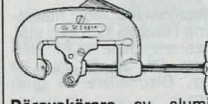

Röravskärare av aluminium. Kapacitet 1/2 till 2" diam. Härdad skärtrissa och motrullar av stål. Längd 24 cm.
Nr 30-2199 98:—
20-1867 reservskar 15:—

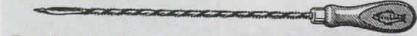

Raspborr är ett praktiskt verktyg vid upptagning av hål och öppningar i trä upp till 1 tum tjocklek. Spiraltandad rundrasp utformad till borr i spetsen och med tråhandtag.
Nr Diam. Längd Pris
20-1230 4,5 mm 21 cm 38:—
20-436 5 mm 26 mm 53:—
20-437 8 mm 46 cm 83:—

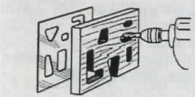

Borrsats, består av två fräsborrar med 5 mm skaft. Den ena för trä o. d. och den andra för metallarbeten.
Nr 20-1533
10 28:— 6 28:—
16 31:50 13 29:50
22 34:— 19 32:—
32 52:50 25 34:50
Nr 20-1560 Pr sats 29:— 38 54:—



Borr, ställbar för borrning upp till 3" diam. Min. diam.: 1/8". Med två skärtiltsatser. Längd 23 cm. Tillverkad av förnicklat stål. Import.
Nr 20-1465 109:—

Ställbar borr med 6 mm fäste för el-borrmaskin. Ställbar från 13 till 45 mm diam. för borrning i trä. Av hårdat och blåanlöpst stål.
Nr 20-37 106:—



Spiralborr med centrumspets.
Nr Diam. Pr st
10-293- 3 3 mm 5:50
10-293- 4 4 mm 6:50
10-293- 5 5 mm 7:50
10-293- 6 6 mm 9:—
10-293- 7 7 mm 9:—
10-293- 8 8 mm 10:—
10-293- 9 9 mm 11:—
10-293-10 10 mm 13:—
10-293-11 11 mm 13:—
10-293-12 12 mm 15:—



Ljusstabsborr i 4 storlekar för håltagning i trä. Borrarna gör ett koniskt hål som passar ljus och rundstav med diameter 12, 15, 23, och 28 mm. Tillv. C. I. Fall.
Nr 20-3598 Pr sats 89:—



Dymlingsborr, Oumbärligt verktyg vid arbete med timmer. Längd 45 cm, diameter 38 mm (1 1/2").
Nr 30-1292 229:—



Spiralborr Nr 20-111 för trä. Med 6-kantigt 6 mm fäste som både går i borrväv och borrmaskin. Längd 165-230 mm.
Diam. mm 6 8 10 12
Pris pr st 37:50 38:50 39:— 39:50
14 16 18 20 22 24
46:— 46:50 54:50 63:— 63:50 83:50

Spiralborr Nr 40-117 lika föregående men längd 455-600 mm.
Diam. mm 8 12 16 18
Pris pr st 73:50 74:— 91:— 107:—
22 24 32 34 38
124:— 155:50 285:— 380:— 445:—



Borrsats. För borrning och försänkning i ett tempo. Ställbart bordrdjup. 1/4" skaft. Sats m. 3 st med borrar i diam. 2,5, 3 och 3,5 mm.
Nr 20-615 74:50

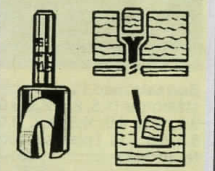

Pluggskärare. Skär ut träpluggar lämpliga till borrsats 20-615. Plugg diam. i mm.
Nr Diam. Skr.nr Pris
20-2240 11,2 12 68:—
20-2241 9,8 10 68:—
20-2242 8,5 8 68:—



Kvistborr - cylinderborr Nr 20-3048 av verktygsstål med spets, två skär samt två förskär. Cylindriskt fäste ø 10=6 mm, ø 15-30=8 mm, ø 35,40=10 mm. För borrning av "rena" och exakta hål i trä.
mm 10 15 20
Pr st 59:— 69:— 77:—
25 30 35 40
88:— 102:— 122:— 149:—

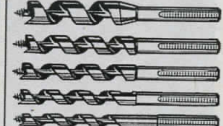

Spiralborrsats med 5 st borrar lika 20-111 men längd 10 cm. Diam. 6, 7, 8, 9 och 12 mm.
Nr 20-2743 154:—



Kvistborr - cylinderborr Nr 20-3048 av verktygsstål med spets, två skär samt två förskär. Cylindriskt fäste ø 10=6 mm, ø 15-30=8 mm, ø 35,40=10 mm. För borrning av "rena" och exakta hål i trä.
mm 10 15 20
Pr st 59:— 69:— 77:—
25 30 35 40
88:— 102:— 122:— 149:—

Tappborr Nr 20-3049 av verktygsstål med cylindriskt fäste ø 10-30=13 mm, ø 35,40=16 mm. Tapparna överstiger angivet mått med 0,1 mm för exakt passning.
mm 10 15 20
Pr st 247:— 261:— 322:—
25 30 35 40
337:50 350:— 398:— 459:—

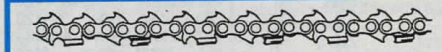

Motorsågskedjor
Nr Svärd Deln. Länkar Pass.bl.a Pris
20-2676 30 cm 3/8" 45 Folux 30F 79:—
20-794 35 cm 3/8" 50 Skil/Part. 81:—
20-2709 40 cm 3/8" 52 Skil/Einh. 82:—
20-2677 33 cm .325 56 Folux150F 85:—
20-695 38 cm .325 64 Partner 86:—



Borrbbox. Innehåller 19 st snabbstålsborrar 1-10 mm med 0,5 mm intervall. Borrkassetten lock vrids till önskad borrdiameter. Nr 30-2643 110:-



Kombi-box innehåller 18 st borrar. Snabbstålsborrar, betong och träborrar i följande diameter 3, 4, 5, 6, 8 och 10 mm. Kombi-boxens lock vrids tills önskad borrdiameter syns i lockets fönster. Nr 30-3238 115:-



Borrbbox, innehåller 13 st snabbstålsborrar 1,5-6,5 mm med 0,5 mm intervall +3,3 och 4,2 mm. Borrkassetten lock vrids till önskad borrdiameter i lockets fönster. Nr 30-3300 59:-



Borrsats med 13 st varmvälsade snabbstålsborrar i hel o. halv mm 2-8 mm. I plastkassett. Nr 30-718 68:-



Borrsats av plåt 164x112x35 mm. Innehåller 19 st snabbstålsborrar 1-10 mm med 0,5 mm intervall. Nr 20-402 115:-



Borrsats med 13 st snabbstålsborrar (1,5, 2,0, 2,5, 3,0, 3,2, 3,5, 4,0, 4,5, 4,8, 5,0, 5,5, 6,0, 6,5). I plastkassett. Nr 20-2083 39:-



20-403 = 30-319 med 19 st svenska snabbstålsborrar. 338:-
20-405 = 30-1137 med 50 st svenska snabbstålsborrar. 589:-
20-406 = 30-1138 med 25 st imp HSS-borror. 225:-
20-407 = 30-1138 med 25 st svenska snabbstålsborrar. 689:-

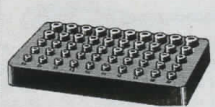

Borrställ av plast för 50 metallborrar i grovlek 1,0, 1,1, 1,2, 1,3 osv. upp till 5,9 mm. Grovleken på varje hål tydligt angiven. Storl. 145x90x20 mm. Nr 20-776 11:-

Borrställ, lika föregående men med hål för 40 borrar 6-10 mm diam. Storl. 200x110x20 mm. Nr 20-141 15:-

Borrställ med hål för 19 st borrar 1-10 mm med 0,5 mm intervaller. Plattstorlek 120x80x20 mm. Nr 20-1566 10:-

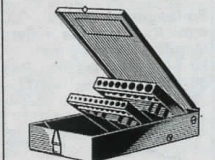

Borrsatser, stabilt utförda i brännlakerad stålplåt o. med numererade hål passande borrarna. Utan borrar:

30-319 för 19 st borrar 1-10 mm med 0,5 mm intervall. 164x98x31 mm. 32:-

30-1138 för 25 st borrar 1-13 mm, 0,5 mm int. 198x98x50 mm. 53:-

30-1137 för 50 st borrar 1-5,9 mm, 0,1 mm int. 150x98x39 mm. 89:-



Dubbhålsborr 60° av HSS enl. DIN 333A.
 Nr Diam. Pr st
 20-2525-20 2,0 10:-
 20-2525-25 2,5 12:-
 20-2525-315 3,15 15:-

HSS-borr passande blindmutter. Pris pr. st.
 Nr 10-3158 6,1 mm 4:70
 7,1 mm 5:90, 9,1 mm 8:50
Popnitborr, snabbstål för blindnit.
 Nr Diam. mm pris
 10-27-1 3,2 3:70
 10-27-2 4,1 4:80
 10-27-3 4,9 6:30



Installationsborr Nr 10-621 av förnicklat stål m. hårdmetallskär. För såväl slagborrmaskiner som roterande borrmaskiner vid borring i marmor, skiffer, tegel, betong o. dyl.

mm	4	4,5	5
Pr st	4:30	4:40	4:50
5,5	6	7	8
4:50	4:50	5:20	6:-
10	12	14	16
8:30	11:-	16:-	20:-
18	20	22	25
25:-	29:-	40:-	49:-

Installationsborrsats, 4 st 4, 5, 6, 8 mm. Förp. i plastfodral. Nr 20-2687 21:-

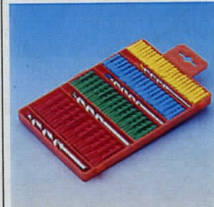

Skruvplugg. Sats i hushållsförpackning för såväl lätta som tunga föremål. Består av ca 100 st hullingsförsedda pluggar som sitter bergsäkert. Längder från 25 till 40 mm. För skruvdiam. 3-6 mm. 4 passande borrar med hårdmetallskär medföljer. I plastlåda 11x18x2 cm. Nr 30-2138 49:-



Hammarborr med SDS-plus fäste. Hårdmetallskär. Lev. i sats om 5 x 110, 6 x 110, 8 x 120 och 10 x 110 i plastetui. Nr 30-3849 Pr/sats 125:-

SNABBSTÅLSBORR typ 100. Svensktillverkad rakt igenom. Gjord i ett speciallegerat koboltsnabbstål för högsta slitstyrka och varmhårdhet. Spiralspårerna är djupslipade för högsta precision. Spetsen är Wedevågs s. k. Senterpets som reducerar borrttryck och värmeutveckling med ca 50%.

Nr 10-300

Diam. pr st	1,0	1,1	1,2	1,5	1,6	1,7	1,9	2,0	2,1	2,2	2,4	2,5
Pris	7:-	8:40	9:50	7:-	8:40	8:40	8:40	6:70	7:90	7:90	7:90	7:-
Diam. pr st	2,6	2,7	2,8	2,9	3,0	3,1	3,2	3,4	3,5	3,6	3,7	3,9
Pris	7:30	7:90	7:90	7:90	6:10	7:90	7:90	9:20	7:40	8:40	9:80	10:40
Diam. pr st	4,0	4,1	4,2	4,4	4,5	4,6	4,9	5,0	5,1	5,2	5,5	5,6
Pris	8:40	10:00	10:00	12:70	15:00	13:00	13:00	10:90	14:30	15:30	16:80	16:80
Diam. pr st	5,9	6,0	6,2	6,5	6,7	6,9	7,0	7,2	7,5	7,7	8,2	8,2
Pris	16:90	13:00	18:90	15:00	20:50	24:-	24:-	24:-	17:50	24:50	20:-	29:-
Diam. pr st	8,5	9,0	9,5	10,0	10,5	11,0	11,5	12,0	12,5	13,0	13,5	14,0
Pris	23:-	25:-	30:50	33:-	40:-	43:-	52:-	58:-	59:-	72:-	116:-	98:-



Borr typ 121 double-x extra kort med senterpets, HSS-Co snabbstål med cobolt. Spånvinkel 35°. Medger höga skärdata. För allroundborring i stållegeringar och rostfritt material. Oftast kan Du borra utan förborring. Nr 10-3593.

Diam.	3,0	3,25	3,5	4,0	4,1	4,5	4,9	5,0	5,5	6,0	6,0	8,0	10,0
Pris/st	48:-	60:-	64:-	64:-	64:-	64:-	64:-	64:-	64:-	64:-	64:-	64:-	64:-



Pinnfräs lika 20-2514 i sats om 4, 5, 6, 8, och 10 mm. Levereras i en plastkassett. Nr 20-3832 249:-

Snabbstålsborr Nr 10-92, utländskt fabrikat. God kvalitet till lågt pris.

Diam. mm	1	1,5	2	2,5	3	3,5	4
Pris pr st	2:50	2:50	2:50	2:50	3:-	3:-	3:-
Diam. mm	4,5	5	5,5	6	6,5	7	7,5
Pris pr st	3:50	4:-	4:50	5:-	5:-	7:-	7:-
Diam. mm	8	8,5	9	9,5	10	10,5	11
Pris pr st	8:-	8:-	10:-	10:-	12:50	16:-	19:-
Diam. mm	11,5	12	12,5	13	14	15	16
Pris pr st	19:-	22:50	23:-	22:50	27:50	30:-	36:-



Vändskärshållare yttre

Nr	20-3441-8	20-3441-10	20-3441-12
Dim. skär	0808	1010	1212
vänd-	-06	-06	-09
Pris	372:-	382:-	405:-

Vändskärshållare inner

Nr	20-3442-8	20-3442-10	20-3442-12
Dim. skär	0808	1010	1212
vänd-	-07	-07	-07
Pris	385:-	396:-	419:-

Vändskär av hårdmetallsort TP20. För fin och medelgrov bearbetning av stål, stålgiutgods.

Passar SCGCR och SCFCR.

Nr	20-3445-1	20-3445-2	20-3445-3	20-3445-4
Dim. nosradie	06	06	08	08
Pris	32:-	32:-	38:-	38:-

Passar SDNCN och SDUCR.

Nr	20-3446-1	20-3446-2
Dim. nosradie	07	08
Pris	34:-	35:-

Hållare och sparskär, snabbstål för avstickning.

Nr	20-3448-10	20-3448-12
Fäste	10x10 mm	12x12 mm
Pris	440:-	443:-

20-3449 Stål 23x1,5-0 41:50

Sparskär (ämnen)

Nr	20-3447-8	20-3447-10	20-3447-12
Pris	8x100 mm 58:-	10x100 mm 73:-	12x100 mm 99:-

Gradningsverktyg, bestående av en kniv mont. i en 8 mm 6-kantshållare av aluminium. Nr 20-3450Pris 38:-

Grad vattenpass i akrylplast. Längd 250 mm. Nr 20-3592Pris 39:-

39:-



Gängkloppa för gängsnitt.

Nr	Diam.fäste	Längd
20-3127-1	16 mm	140 mm
20-3127-2	20 mm	180 mm
20-3127-3	25 mm	220 mm
20-3127-4	30 mm	280 mm
20-3127-5	38 mm	330 mm

Svängjärn för gängtappar.

Nr	Passar	Längd	Pris
20-3126-1	M2 - M6	125 mm	31:--
20-3126-2	M5 - M12	310 mm	54:--



Gängsnitt Nr 20-3125 av HSS. Standard metrisk grovgångar. Ytterdiameter: M2/16 mm, M3 - M6/20 mm, M8 - M9/25 mm, M10/30 mm, M12/38 mm. Pris per st.:

M2	M3	M4	M5
43:--	34:--	34:--	34:--
M6	M8	M10	M12
34:--	35:--	45:--	65:--

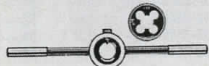

Gängsnitt med standard metrisk grovgångar. Ytterdiam. 25 mm. Finnes: M3, 4, 5, 6, 8, 10 eller 12. Volframlegerat stål. Nr 20-708 Prst 15:-- Angiv gänga vid beställn.

Gängkloppa för 25 mm runda gängsnitt. Längd 19 cm. Nr 20-712 22:--



Gängverktyg med 10 mm armaturgång å såväl back som tapp. Längd 90 mm. Praktiskt verktyg för installatörer. Nr 20-467 76:--

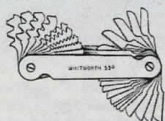

Gängmätare, dubbelsidig, med 28 blad för Whitwörgångar och 24 blad för M-gångar. Nr 20-388 29:--



Gängtappar Nr 20-3124 av HSS i satser om 3 st (för-, mellan- och gradtapp). Standard metrisk grovgångar. Pris per sats:

M2	M3	M4	M5
69:--	49:--	39:--	39:--
M6	M8	M10	M12
39:--	42:--	49:--	65:--



Gängtapp Nr 20-707 med standard metrisk grovgångar. Universaltapp av volframleg. stål. Gänga M3 M4 M5

Pr st	10:--	10:50	11:--
M6	M8	M10	M12
11:50	13:50	18:--	21:--



Svängjärn för M3-M12 tappar. Längd 21 cm. Nr 20-711 34:--

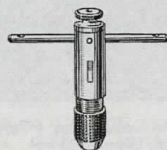

Verktygshållare m. spärr för höger-, vänstergång eller fast. Skjutbart handtag. Spänner upp till 6 mm. Längd 85 mm. Förnicklad. Nr 20-159 95:--



Gängverktygsats med tappar och snitt av hårdat volframlegerat stål i svart polerad vapenfinish. 7 gängsnitt och 7 gängtappar i följande dimensioner metrisk grovgänga: M6, M8, M10, M12, M14, M16 och M18. Med passande gängkloppa och svängjärn. I fackindelad plastlåda storlek 39 x 17 x 2,5 cm. Vikt 3 kg. Nr 30-935 448:--



Gängverktyg. Sats med 7 satser gängtappar och gängsnitt för M-gänga: 3, 4, 5, 6, 8, 10 och 12 mm samt 4 olika svängjärn och gängkloppor. Förvarade i plastlåda med fack. Storlek 37 x 21 x 3 cm. Vikt 3,5 kg. Nr 30-2084 395:--

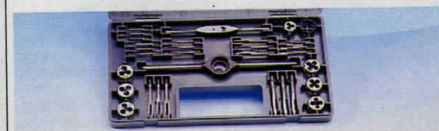

Gängverktyg som ovan men med 7 satser för M-gänga: 2,5, 3, 3,5, 4, 5, 6 samt 7. Svängjärn och gängkloppa. Storlek 255 x 140 x 23 mm. Vikt 0,65 kg. Nr 30-3087 229:--



Gängverktyg av wolframlegerat stål (tungsten). Sats bestående av gängkloppa och svängjärn i 20 cm längd, 9 gängtappar och backar för M-gänga: 3, 4, 5, 6, 7, 8, 9, 10 och 12 mm. I låda av plast. Nr 30-2024 187:--



Maskinskor framställda av gjutgods, hårdat stål och oljebeständigt gummi. Konstruerad för att absorbera vibrationer, och ta bort ojämnheter i underlaget. Justerbara i höjddled.

Nr	Gripv.	Kona	Pris
20-30667	10 mm	3/8"	69:--
20-30668	13 mm	3/8"	98:--
20-30669	13 mm	1/2"	123:--



Borrhuck METABO Futuro Top, med slagfast säkring. Lämplig även för slagborrmaskiner samt för vänstergång. 20-2987 och 20-2988 med 3/8" alt 1/2" gänga, ange typ. Gripvidd i mm.

Nr	Gripv.	Kona	Pris
20-2987	10		310:--
20-2988	13		380:--
20-2989	13	B16	448:--
20-2990	16	B18	468:--

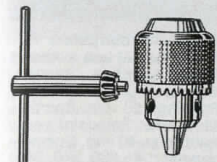

Borrhuck, 3-backig. Med nyckel. Nr Gripv. Kona Pris

Nr	Gripv.	Kona	Pris
20-516-3	13 mm	B16	89:--
20-516-4	16 mm	B18	109:--

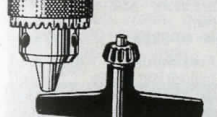

Borrhuck, 3-backig. Med nyckel. Invändigt gängade förutom 20-2426 och 20-2427 vilka passar Black & Decker och är utvändigt gängade.

Nr	Gripv.	Gänga	Pris
20-2426	10 mm	3/8"	69:--
20-2427	13 mm	3/8"	98:--
20-2431	13 mm	1/2"	123:--

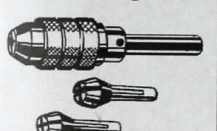

Borrhuck Eclipse med 3 utbytbara spännhylsor gripvidd 0,25-2,5 mm. Skaft 1/4". Nr 20-2479 155:--



Borrhuck, självspännande. Med denna chuck kan insättning eller utbyte av verktyg ske ögonblickligen genom ett enkelt handgrepp utan hjälp av nyckel. Koniskt fäste.

Nr Gripv. Kona Pris

Nr	Gripv.	Kona	Pris
30-65	13 mm	B16	133:--
30-66	16 mm	B18	159:--

Borrhuckar, trebackiga, självcenterande med cylindriskt skaft. Längd 11-14 cm.

Nr	Skaft	Gripv.	Pris
20-146	8	8	82:--
20-147	12	10	87:--
20-148	12	13	109:--

Chucknyckel. Tappdiam. 6 mm. Kuggdrev 10-13 mm. Passar bl.a. Black & Decker småmaskiner. Nr 20-856 14:--

Chucknyckel. Tappdiam. 6 mm. Kuggdrev 14-17 mm. Passar de flesta medelstora och större bormaskiner, bl.a. tyska AEG, Bosch, Metabo m.fl. Nr 20-857 15:--

Hållare för chucknyckel. Av gummi. Nr 20-750 10:--



Hållare för chucknyckel. Av gummi. Nr 20-750 10:--



Skär- och gängpasta, oumbärlig vid smörjning av all skärande metallbearbetning, t.ex. borrar, gängning och brotschning. Förbättrar skärprestanda och utökar verktygslivslängden radikalt. Levereras i 50 gr tub. Nr 35-101 38:--

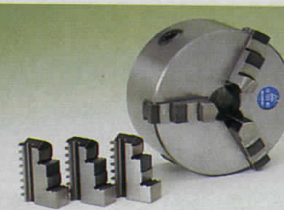

Svarvchuck, diam. 80 mm för fastsättning på flänsskiva med 3 st skruvar M5 x 22. Spännvidd innerbackar 23-73 mm, ytterbackar 3-76 mm. Nr 20-2511 578:--

Svarvchuck. Diam. 125 mm, för fastsättning på fläns. Spännvidd innerbackar 30-116 mm, ytterbackar 3-125 mm. Nr 30-2594 715:--



Rotérande dubb, spetsvinkel 60°. Nål- och kullagerad. Nr Kona Pris

Nr	Kona	Pris
20-2510-1	MK1	179:--
20-2510-2	MK2	239:--
20-2510-3	MK3	279:--

Dorn till borrhuckar. Finns med Morsekona 1, 2 eller 3 på skaftet.

Nr	Kona	Pris
20-522 m.	B12 chuckkona.	
20-518 m.	B16 chuckkona.	
20-519 m.	B18 chuckkona.	

Skaft 1 2 3
Pris 25:-- 29:-- 32:--

Reducerhylsa av morskona. Hårdad. Slipad. Nr utv./inv. Pr st

Nr	utv./inv.	Pr st
20-2512-21	2/1	32:--
20-2512-31	3/1	42:--
20-2512-32	3/2	40:--
20-2512-41	4/1	52:--
20-2512-42	4/2	52:--
20-2512-43	4/3	52:--

Kiljagare av specialstål-hårdade-brunoxiderade. Nr Kona Pr st

Nr	Kona	Pr st
20-2513-1	1 + 2	25:--
20-2513-3	3	38:--



Spännbultsats i praktisk metallhållare. Satsen innehåller 52 delar: 6 st T-spårsmutter, 6 st mutter med fläns, 4 st förlängningsmutter, 6 par spännunderlägg steglöst ställbara med snedtandning, 3 par spännjärn med trapptänder, 12 par spännskruv längd 75, 100, 130, 150, 180 och 200 mm.

Nr	Pris
40-3531-1 M 10	659:--
40-3531-2 M 12	729:--
40-3531-3 M 14	859:--

Spännbultsats enl ovan. Passar koordinatbord 40-3304. Nr 40-3611 M 12 729:--

Spännbultsats innehåller 4 st mutter med fläns i bvirt lika 40-3531. Levereras i träetui. Passar koordinatbord 40-3341 och fräsbord 40-3339

Nr 40-3610 M 8 519:--

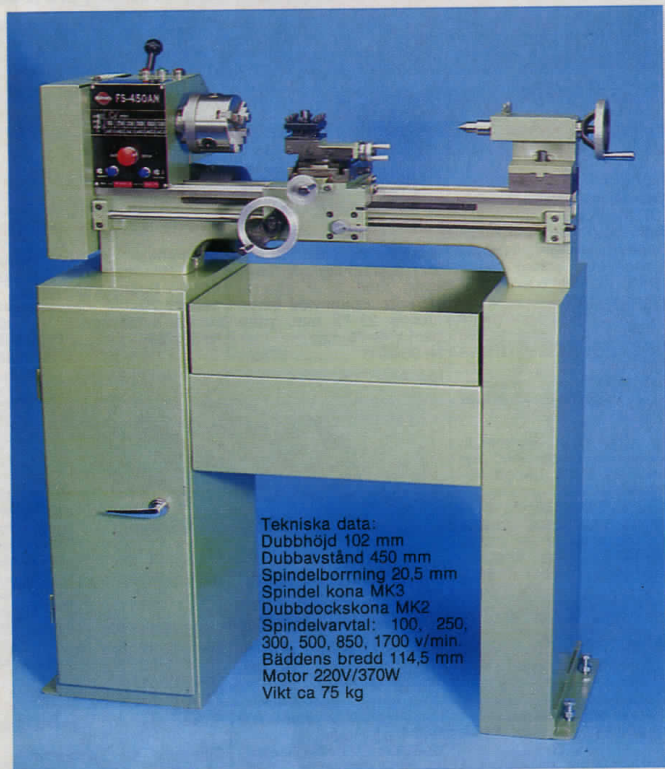

Tekniska data:
 Dubbhöjd 102 mm
 Dubbavstånd 450 mm
 Spindelborrning 20,5 mm
 Spindel kona MK3
 Dubbdockskona MK2
 Spindelvarvtal: 100, 250, 300, 500, 850, 1700 v/min
 Bäckens bredd 114,5 mm
 Motor 220V/370W
 Vikt ca 75 kg

Metallsvarv FS-450 AN. En robust svarv lämplig för finmekanik, modelltillverkning, reparationsarbeten m. m. Stabil bädd och slipat V-prisma ger hög precision. Samtliga spindlars axialspel är justerbara. Huvudspindeln är lagrad i koniska rullager. Spindelns enl. DIN 55021. Kuggremdrift mellan motor och spindel. Varvtalsändring via kilrem och hävarm. Toppsliden ställbar -45. Levereras med 100 mm 3-backschuck (inkl. in- och utvändiga backar), två fasta dubbar MK2 och MK3, medbringarbult med mutter, 4-sidigt stälfäste, kugghjulssats (8 st) samt nyckel. (Stativ ingår ej).
 Nr 40-3333 10995:—

Skåpstativ av plåt med utdragbar spånlåda. Förberedd för montering av kylvatskeanordning.
 Nr 40-3334 1995:—

Medlöpande stöddocka.
 Nr 30-3336 478:—
Fast stöddocka.
 Nr 30-3335 595:—

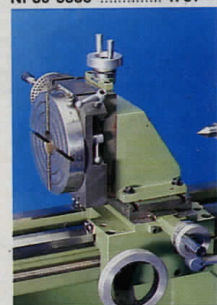

Vertikalslid med släde ställbar 60 mm i höjdlid. (Bilden visar rundmatningsbordet mont. på vertikalsliden).
 Nr 40-3337 2895:—

Rundmatningsbord med delningsanordning. Delning via delningsskiva efter hållring och stift. (Två st med delning 33, 36 och 39, resp. 27, 34 och 42 samt en skiva med delning 38 och 40). Bordet graderat 360°. Vikt ca 6 kg.
 Nr 40-3338 2970:—

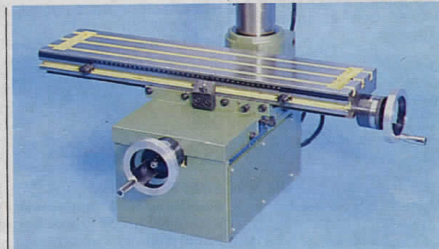

Koordinatbord med fäste för pelare 40-3340. Bordet försett med tre T-spår, cc 45 mm. Skalorna är graderade 0,025 mm. Bordets mått: 630 x 150 mm. Längdvarmatning 380/140 mm. Totalhöjd 255 mm.
 Nr 40-3341 4985:—



Fräs- och borrarpelare FV-320. Huvudet kan svängas 360° i båda planen. Ställbar 370 mm i höjd. Utliggning 163 mm. Spindel-fäste MK2. Spindelns vertikalförrelse 40 mm. Spindelvarvtal: 120, 200, 370, 680, 1100 och 2000 v/min. Motor 220V/180W. Levereras med 0,5 olja, verktyg samt vinkeljärte för montering på FS450AN.
 Nr 40-3340 9560:—

Fräsbord med tre T-spår (cc 64 mm) för montering på tvärsliden vid bl. a. fräsarbeten. Mått: 255 x 165 mm.
 Nr 40-3339 775:—

Fräschuck för fräsar med cylindriskt fäste. Chucken är försedd med dragstängsgänga M10. Satsen innehåller fräschuck med MK2 kona och 5 spännhylsor 4, 5, 6, 8 och 10 mm.
 Nr 20-3342 495:—

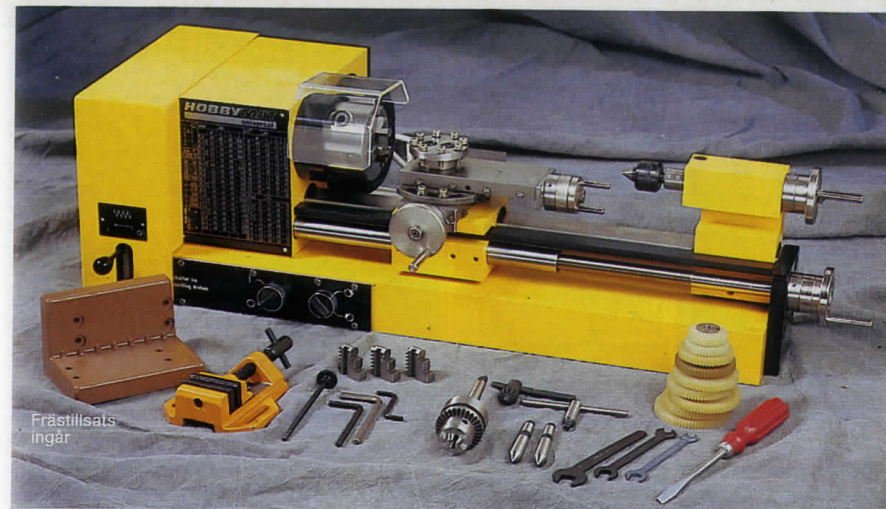

Frästillsats ingår

Finmekanikersvarv Hobbymat. En universalmaskin konstruerad och byggd i en fabrik som tillverkar urmakarsvarvar med högsta precision. Man kan utföra alla slags svarvarbeten, gängning, fräsning och borring. Hobbymat är byggd på en vridstyvt fotplatta. Svarvbädden är tillverkad av bästa stålgiutgods och alla glydtyr är noggrant slipade. Slädens långa slidstyrningar är justerbara. Toppsliden ställbar ±45° för konsvarvning. Längdmatningen har två hastigheter. Spindelns rotationsriktning ändras lätt med en strömställare. Skarvingar på rattarna medger exakt inställning. På pinolen finns millimeterskala för exakt mätning av borrhjulet. Med maskinen följer en komplett drevsats för gängskärning. Samt frästillsats. Standardutrustning: Se bild. Tekniska data för Hobbymat: Dubbhöjd 65 mm, dubbavstånd 300 mm, spindelborrning 12 mm, spindellagring - justerbara koniska precisionsrullager, spindelkast (4 st) 250-2000 v/min, motor 220 V/435 W, uppställningsyta 800 x 280 mm, vikt ca 45 kg.
OBS! Frästillsats ingår.
 Nr 40-2540 5995:—



Fräspelare för fräsning och borring. Huvudet kan både vridas och svängas 360 och möjliggör all slags fräsning. Ställbar i höjd, 320 mm. Utliggning 185 mm. Spindel-fäste MK1. Spindelns vertikalförrelse 50 mm. Spindelvarvtal 315, 560, 900 och 1600 v/m. Fräsbordets yta 165 x 120 mm. Motor 220V/ 250W. Vikt 40 kg. (Lev. utan spännhylschuck).
 Nr 40-2731 3970:—
Verktyghållare med 5 hylsor 3-12 mm.
 Nr 30-2732 796:—



Svarvstålsats med 5 olika lödda hårdmetallskär.
 Nr 20-2642 359:—

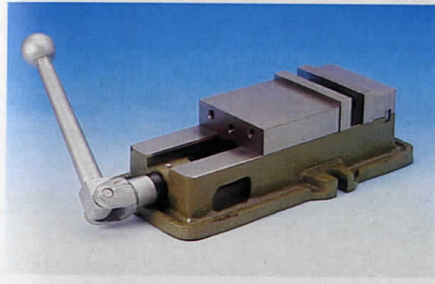

Maskinskruvstycke av stålgiutgods med härdad bädd. Skruvstycket har en speciell konstruktion som gör att arbetsstycket inte "kryper upp" utan hålls på plats. Backarna (bredd 106 mm) är flyttbara vilket ger ett spännområde på 267 mm. Skruvstyckets total längd 320 mm, höjd 89 mm. Vikt 16 kg.
 Nr 40-3532 1695:—
Vridplatta till ovanstående skruvstycke. Diam. 245, höjd 32 mm. Graderad 360°. Vikt 4 kg.
 Nr 40-3533 349:—



98:—

Skruvstycke av gjutjärn med vridplatta. Bredd 100 mm. Spännvidd 100 mm. Vikt 7,7 kg.
 Nr 40-3791 98:—

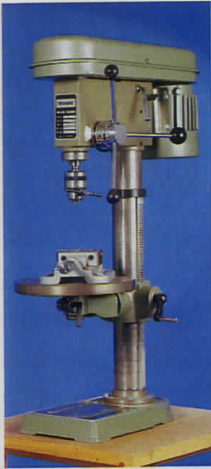

Pelarbormmaskin
Sving 360 mm. Avstånd från spindel till grundplattan 600 mm. Avstånd från spindeln till bord 420 mm, bordsdiam. 290 mm, vridbart 360° runt pelaren. Spindelkona MK2. Borrhuck max 16 mm. Pelarens diam. 73 mm. 12 hastigheter, område 215–2430 v/min. Totalhöjd 1010 mm. Avstånd spindel-pelare 165 mm. Nettovikt 75 kg. Levereras med motor 220 V/365 W. (Maskinskruvstycke 40-2425 ingår ej).
Nr 40-655 2295:—



Pelarbormmaskin bordsmodell. Sving 204 mm. Avstånd från spindel till grundplattan 225 mm. Spindelrörelse 50 mm. Bordyta 160 x 160 mm, vridbart 360° runt pelaren samt ställbart ± 45. 13 mm nyckelchuck. Pelarens diam. 47 mm. Spindelvarvtal 830/1650/3750 v/min. Totalhöjd 560 mm. Motor 220 V/240 W. Skyddsform IP44. Vikt 21 kg.
Nr 40-3293 1098:—



Borrstativ för såväl borrarborring som fräsning. Passar AEG, Bosch, Metabo m. fl. maskiner med 43 mm hals. 45 cm hög sexkantpelare med kuggstångsmatning, mm-graderad skala och ställbart borrstopp. Avstånd pelare-borrcentrum 125 mm. Matningsdjup 240 mm. Basplatta 185 x 200 mm av gjutgods. Vikt 6,8 kg. Med specialfäste 30-909 passar även Black & Decker, SKIL.
Nr 40-908 435:—



Koordinatbord av gjutgods, försett med två T-spår. Skalförarna är graderade 0,2 mm. Längd och tvärrörelse har en stigning av 2 mm/varv. Bordets längd 310 mm, bredd 140 mm. Bredd T-spår 15 mm. Centrumavstånd T-spår 64 mm. Längd-/tvärrörelse 180/100 mm. Total höjd 118 mm. Vikt 18 kg.
Nr 40-3304 1495:—

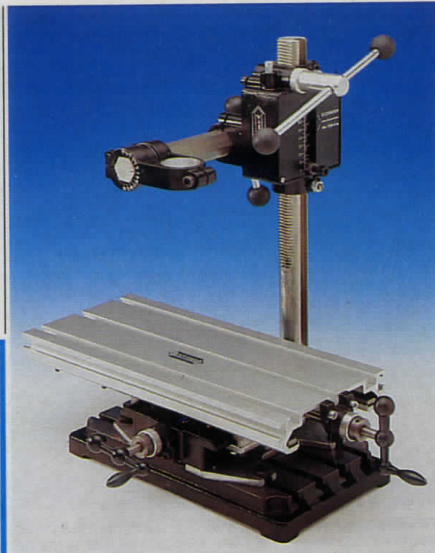

Borr- och frässtativ med unik möjlighet att reglera verktyget i både sidled och höjdlid. Utmärkt vid långhålsborring och alla andra typer av fräs och borrarbeten. Ställbart djupanslag med mm skala. Inställbart fäste 360° runt den horisontella pelaren för bormaskiner eller fräsmotorer med 43 mm hals. Stor gjuten planslipad bordsplatta 185 x 300 mm. Horisontell stål-pelare 35 cm lång. Lodrät pelare 50 cm hög. Djupmätning 70 mm. Längdmätning 180 mm. Vikt 14,5 kg. (Rundmatningsbord 30-2751 samt koordinat- och fräsbord 40-2862 ingår ej).
Nr 40-2656 959:—

Koordinat- och fräsbord för exakta borrar och fräsarbeten i trä, metall och plast. Justerbar prismastyrning. Längd- och tvärrörelse 320 resp. 100 mm. Skallringar graderade 0,1 mm. Bord 400 x 180 mm, med fem T-spår. Vikt 6,7 kg. Passar de flesta borrarstativ och pelarbormmaskiner.
Nr 40-2862 1395:—



Fräsbord passande stativ 40-2656.
Nr 40-2657 292:—



Spännklovar för festsättning av arbetsstycken på 40-2862.
Nr 30-2935 ...Pr par 109:—

Tvingar för 40-2862
Nr 30-2936 ...Pr par 134:—



298:—

Bormaskinsstativ i kraftigt utförande. Passar samtliga maskiner med 43 mm hals. Kuggmatning, mm-graderad skala och ställbart borrstopp. Avstånd pelare-borrcentrum 160 mm. Borrtdjup 65 mm, totalt matningsdjup 280 mm. Basplatta 185 x 200 mm. Totalhöjd 575 mm. Vikt 5,6 kg. Levereras med maskinskruvstycke 30-2958.
Nr 40-3696 298:—

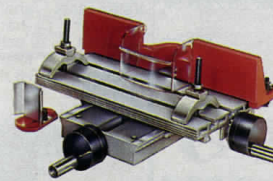

Koordinat- och fräsbord för exakta fräs och borrarbeten. Justerbar bordsstyrning. Längd- och tvärrörelse 130 resp. 80 mm. Ställbara skalringar graderade 0,1 mm. Bord 320 x 200 mm, med två T-spår. Levereras med två spännklovar, parallell- och kurvanslag. Passar borrarstativ med 30 mm 6-kantpelare (40-908).
Nr 40-2727 1120:—

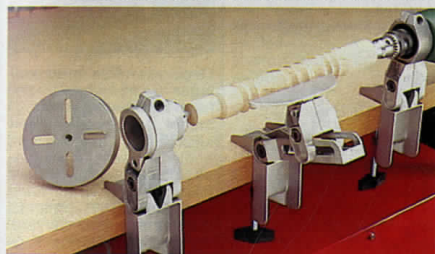

Svarv avsedd att fästas på kanten av en arbetsbänk med max 60 mm tjocklek. Dubbhöjd 80 mm. Levereras med ställbart anhåll, kullagrad motdubb, drivdubb, 100 mm plan tillrik samt fäste för bormaskiner med 43 mm hals.
Nr 30-2726 295:—

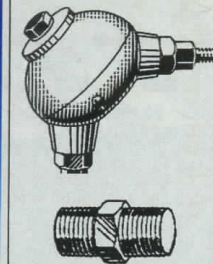

Vinkelväxel, passande handbormaskiner med 3/8" chuckspindel, varvid vinkelväxeln sättes in mellan bormaskinen och dess chuck. Berodande på hur växeln vändes, kan varvtal förökas eller ner-växlas. 1:2. Självsmörjande lager. Vikt 0,4 kg.
Nr 30-1202 234:—

Passbult med 3/8" gänga i båda ändrar.
Nr 20-43 22:—

Borrstativ passande bormaskiner med halsvidd 43 mm t.ex. AEG, Bosch och Metabo. Plattans storlek 210 x 170 mm. Höjd 450 mm. Borrtdjup 60 mm. Vikt 2,5 kg. Fästet för bormaskin roterbart.
Nr 30-1572 194:—



Kombinationshållare för horisontal och vertikal festsättning av bormaskin med 43 mm hals, i bormaskinsstativ eller på bordskant.
Nr 30-2494 43:—

BÖJLIGA AXLAR bör ej belastas med sliprondeller eller liknande effektkrävande tillsatser. Förvara helst axlarna hängande raka.



Hobbyaxel, böjlig. Max hast. 3.500 v/min. Självsmörjande friktionslager. Ej för kontinuerlig drift. 6 mm anslutningsaxel, 3-backs chuck ställbar 0-6 mm. Längd 100 cm.
Nr 30-1427 139:—

Böjlig axel med 8 mm anslutningsaxel och 3-backs chuck, 0-8 mm. Längd 130 cm. Lämplig för verkstadsbruk då den medger kontinuerlig drift. Kullager i båda ändrar. Max hast. 6000 v/min.
Nr 30-1428 199:—

Böjlig axel Metabo BWS 3 tillåten för varvtal upp till 30.000 v/min. Lämplig för fräsning och slipning. Levereras med 6 mm spännstång.
Nr 30-2360 740:—

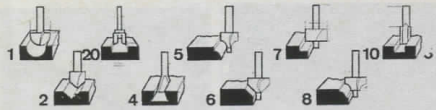

Fräsar 20-2338 av HSS-stål med 6 mm skaft för 18.000–28.000 v/min.

Fräsar 20-2339 lika ovanstående men av hårdmetall. Kullagrad styrtapp.

OBS! Samtliga hårdmetallfräsar (20-2339) levereras med 6 mm skaft samt spånhylsa 6–8 mm.

Typ	20-2338	20-2339
1 Hålkälsfräs 8,0 mm	HSS	Hårdme
2 V-not fräs	64:50	172:—
3 Notfräs 10,0 mm	66:—	149:50
4 Sinkfräs HSS 14,3/12,7 mm	53:—	143:—
5 Avrundningsfräs m. styrtapp	77:—	149:50
6 Falsfräs 45° m. styrtapp	93:50	258:50
7 Falsfräs 90° m. styrtapp	87:—	210:—
8 Profilfräs m. styrtapp	82:50	267:—
10 Notfräs 6 mm	88:—	269:—
20 Planfräs HSS 12,0/19,0 mm	46:50	135:50
	59:—	199:—

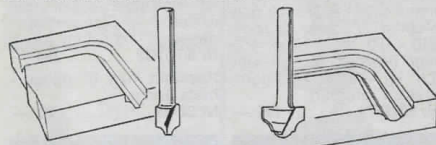

Profilfräs av hårdmetall med borrhets, för fräsning av falska speglar m.m.

Nr 20-2339-30 diam. 9,5 mm Pr st 210:—

Nr 20-2339-31 diam. 19,1 mm Pr st 364:—

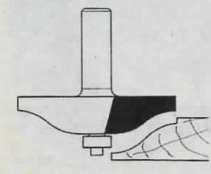

Möjliga profiler se 30-3520, sid 51

Universalprofilfräs med kullager i hårdmetall. Genom att använda olika delar av stålet vid uppretrade fräsningar kan en mängd olika profiler erhållas. Diameter 48 mm, skärbredd 40 mm och skaft 12 mm. Maskinen bör vara stationär eller monterad i ett bord.
Nr 20-3870 780:—

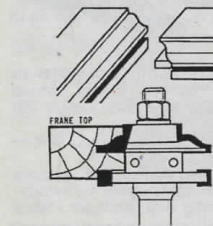

Profil – motprofilfrässats hårdmetall, för fräsning av t.ex. ramar till spegeldörrar typ allmoge. Diam 41 mm. För materialtjocklek min 16 mm, max 22 mm. Min effekt 750 W. Finns med 8 alt 12 mm skaft. Ange dim.
Nr 20-2926 920:—



Frässats. Grundsoriment innehållande 8 olika fräsar förpackade i plastlåda. 6 mm skaft.
Nr 20-2401 498:—



Hårdmetall frässats med 10 mm notfräs, 70° V-notfräs samt profilfräs (lika 20-2339-8) som vid utbyte mot medföljande kullager används som avrundningsfräs (lika 20-2339-5). 6 mm skaft.
Nr 20-3123 445:—

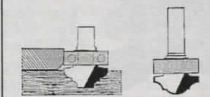

Profilfräs med kullager i hårdmetall. Skaft 12 mm, diameter 35 mm. Fräs för att fräsa t.ex. "falska spegeldörrar". En mall läggs på skivan (dörren) varvid fräsens kullager kan köra mot den.
20-2339-32 rakt botten-skär 560:—
20-2339-33 rundat botten-skär 560:—

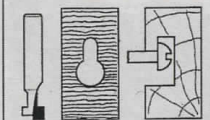

Upphängningshållfräs i hårdmetall (nyckelhållfräs). För att fräsa upphängningshål på tex klockor, speglaramar m.m.
Nr 20-3874 139:—



Profilfrässats i hårdmetall. Profilfrässats innehållande 1 st avrundningsfräs R 8,0 mm, 1 st fastfräs 45°, 1 st profilfräs med dubbelradie 4 + 4 mm samt 1 st reducerhysla 6-8 mm. Alla fräsarna har hårdmetallskär och är försedda med kullager. Avrundningsfräsarna har 2 storlekar på kullagren vilka kan bytas inbördes.
Nr 20-3872 875:—



Notfrässats innehållande notfräsar i hårdmetall. Storlek 4, 6, 10 och 12 mm med 6 mm skaft, samt reducerhysla 6-8 mm. Lev. i plastlåda.
Nr 20-3871 495:—

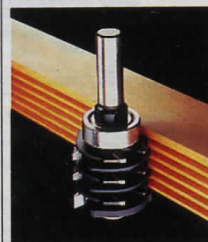

Fingerskarvräs med kullager i hårdmetall. För fräsning av skarvar i möbel och inredningsdetaljer, både i långträ och ändträ. Fräsens unika konstruktion gör det möjligt att fräsa skarvar från miniumtjocklek 11 mm till maxiumtjocklek 36 mm. Genom att använda fingerskarvräs får man mycket starka limfogar även i ändträ och svårilimade material t. ex teak m.m. Finns med 8 alt 12 mm skaft. Ange dim.
Nr 20-3873 855:—

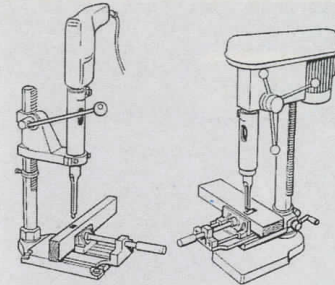

Stämborrhetsadapter. Med denna adapter kan en vanlig bormaskin med 43 mm fäste monterad i ett stativ, alt. en pelarbormaskin med 66 mm fäste, användas för stämborring. Om bef. chuck har för stor diam. (40 resp. 63 mm) måste den bytas mot en mindre. (Se chucker i katalogen).
Nr 30-2804 Fäste Bormaskin. 43 mm 229:—
Nr 30-2805 Fäste Pelarborm. 66 mm 249:—

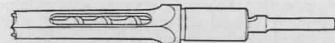

Stämborr passande ovanst. tillsats. Hylsa med 19 mm fäste. Passande borrh. ingår.
Nr 20-2803-64 Diam 6,4 mm 185:—
Nr 20-2803-80 Diam 8 mm 189:—
Nr 20-2803-95 Diam 9,5 mm 195:—
Nr 20-2803-127 Diam 12,7 mm 226:—
Nr 20-2803-150 Diam 15,0 mm 262:—

Reservbör Nr 20-2806 till ovanstående stämborr.
6,4 mm 8,0 mm 9,5 mm 12,7 mm 15,0 mm
73:— 74:— 75:— 103:— 118:—

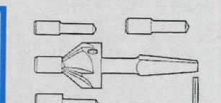

Brotsch för skärning av stämhylsa.
Nr 30-3153 379:—



Sinkingstillsats ger med en handöverfräs absolut passning vid tillverkning av skåp, lådor m.m. Både sinkor och tappar fräses i ett enda arbetsmoment. Max arbetsbredd 300 mm. Tjocklek 5–32 mm. Sinkningskam 12,5 mm, vikt 7,2 kg. Passande kopieringar se 20-3069.
Nr 40-3068 495:—

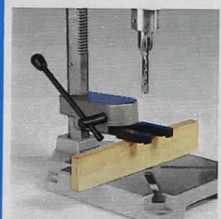

Kopiering med passande sinkfräs i hårdmetall. Monteras på maskinens bottenplatta vid användning av sinkingstillsats. Ange fabrikat på handöverfräsen.
20-3069-1 RYOBI 150/500
20-3069-2 Elu Mot96/AEG
20-3069-3 Bosch POF 50/52
20-3069-4 Hitachi TR8
Pris pr sats 208:—



OBS! Levereras utan geringslinjal och sägskydd.

Fräsbord för stationär användning av handöverfräs. Tar liten plats när Du inte använder det. Levereras med fräsanhåll, ned- och tillhållare samt strömbrytare med 0-spänningsutlösare. Bordsyta 80 x 60 cm. Arbetshöjd 85 cm. Vikt 20 kg.
Nr 40-3290 1595:—

Tillbehörssats för fräsbord. För att kunna använda fräsbordet till sticksåg och cirkelsåg. Innehåller sägskydd och geringsanhåll.
Nr 40-3869 295:—



Pluggborrjigg för tappfogning både i kant och mitt på skivor. För 6, 8 och 10 mm plugg.
Nr 30-2416 148:—

Spiralborr med centrumspets.
Nr Diam. Pr st
10-293-6 6 mm 9:—
10-293-8 8 mm 10:—
10-293-10 10 mm 13:—

Borrstopp, för borrar mellan 5 och 10 mm.
Nr 20-590 Pr sats 14:—



Markeringsstift för exakt uppmärkning av plugghål. Sats med 4 st lika.
Nr Diam. sats
20-1013-6 6 mm 8:50
20-1013-8 8 mm 9:50
20-1013-10 10 mm 11:—

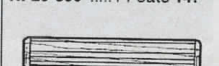

Pluggsats med räfflade träpluggar (björk).
Nr Diam. Pr sats
20-1002 6 mm ca 200 st
20-1003 8 mm ca 150 st
20-1012 10 mm ca 120 st
Pris pr sats 19:50

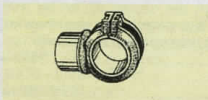

Vinkelfäste för horisontell infästning av bormaskiner i borstativ. Passar halsvidd 43 mm.
Nr 30-911 59:—

SLADDLÖSA VERKTYG

Sladdlösa verktyg med uppladdningsbara Ni-Cd-celler. Laddas på 10–12 tim. Lysdiod indikerar laddning. Lev. med 220V S-märkt laddare.

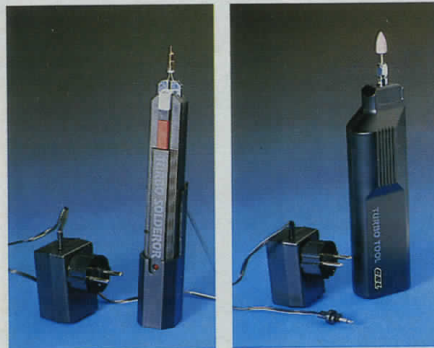

Lödpenna effekt 12W. Inbyggd belysning. Ca 250 lödningar per laddning. Längd 220 mm. Vikt 180 g. Lev. med laddare, kabel för laddning från 12V cigarrätändaruttag, bords- vägghållare samt skyddshuv.

Nr 30-201 179:—

Bormaskin/slipmaskin med 2 st spännylsor 2,4–3,2. Två hastigheter 1500/4000 v/min. Ca 45 min. drifttid per laddning vid belastning. Vikt 450 g. Lev. med laddare, slipstift, borste, polerskiva samt nycklar.

Nr 30-203 279:—



Skruvdragare uppladdningsbar. Löstagbart kraftpaket med Ni-Ca-batterier. Reversibel. Varvtal 180 v/min. Åtdragningsmoment 0–2,5 Nm. Vikbart handtag för bästa grepp. Lev. med 26 st bits (spår-, stjärn-, sexkant-, torx-, 4-kant-, sju hylsor 6–12 mm, sju hylsor 3/16"–1/2" samt magnetfäste), extra kraftpaket samt S-märkt laddningskassett. Laddningstid 12 tim. Förp. i kraftig förvaringsväska.

Nr 30-3553 395:—

Skruvdragare laddningsbar lika ovan men lev. med ett kraftpaket, S-märkt laddningskassett samt två bits.

Nr 30-3552 249:—

Nr 20-3554 Extra kraftpaket Pr st 86:—



Sladdlös bormaskin/skruvdragare TCL 103. Lätthanterlig maskin med låg vikt. Löstagbar ackumulator 7,2 V, 3 tim laddning. Varvtal 420 v/min, reversibel. Infällt bitsmagasin på maskinens ovsida. Lev. i kraftig plastlåda med en ackumulator, 220 V laddare, 10 st HSS borrar 1–10 mm, 30 st bits för spårskruv, philips, pozidrive, 6-kant och torx, 10 st 6-kant hylsor 4–13 mm, magnetisk bitshållare samt adapter 6-kant-1/4" fyrkant. Vikt maskin inkl. ackumulator 1,1 kg.

Nr 30-3722 849:—

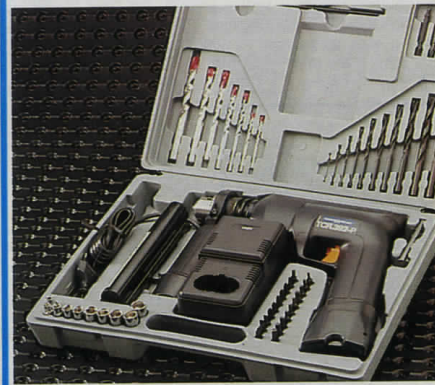

Sladdlös slagbormaskin TCR392 EP. Konstruerad för yrkesbruk. Reversibel, steglös 2-hastigheter 0–360/0–975 v/min. Nyckelchuck 13 mm. Infällt bitsmagasin på maskinens ovsida. Inbyggd libell för borrar i exakt vinkel. Sidohandtag med djupanslag och förvaringsplats för borrar. Lev. i kraftig plastlåda med en löstagbar 9,6 V ackumulator, (plats finns i lådan för ytterligare två extrabatterier för kontinuerlig anv.), 220 V laddningsaggregat för 1 tim snabbaddning, 6 st hårdmetallbollar 4–12 mm, 10 st HSS borrar 1–10 mm, 22 st bits för spårskruv, philips, pozidrive, in-sex, torx, 10 st 6-kant hylsor 4–13 mm, magnetisk bitshållare samt adapter 6-kant-1/4" fyrkant. Vikt maskin inkl. ackumulator 1,8 kg.

Nr 30-3720 1598:—

Sladdlös bormaskin/skruvdragare TCR 392EF, lika ovan men med 4 olika åtdragningsmoment i stället för slagbollar.

Nr 30-3721 1598:—

Nedanstående maskiner levereras utan 7,2 V ackumulator och 220 V laddare. Detta ger dig, som redan har en 7,2 V maskin, möjlighet komplettera med ytterligare funktioner till ett mycket förmånligt pris. Separata laddare och ackumulatörer se nedan.



Sladdlös Sticksåg ST752 7,2 V. En smidig maskin med hög kapacitet. Svängbar fotplatta 45. Stödroll för sågbladet (fäste typ C). Sågdjup i trä 30 mm. Slagtal i tomgång 2200 v/min. Vikt maskin inkl. ackumulator (ingår ej) 1,3 kg. Levereras utan ackumulator och laddare.

Nr 30-3724 295:—



Sladdlös Planslipmaskin PO792 7,2 V. Stark och tillförlitlig på alla slags material. Idealisk för finsnickier. Enkel pappersfastsättning. 6000 sliprörelser/min. Sliprörelse 1,5 mm. Slipyta 92 x 185 mm. (Passande slippapper 31-207). Vikt inkl. ackumulator (ingår ej) 1,4 kg. Levereras utan ackumulator och laddare.

Nr 30-3725 295:—



Sladdlös Häcksax TH735 7,2 V. Idealisk för snabb och noggrann klippning av häckar och buskar. Blad 350 mm med dubbel växelvis klippning. Vikt inkl. ackumulator (ingår ej) 2,0 kg. Levereras utan ackumulator och laddare.

Nr 30-3726 395:—



Sladdlös Lampa LP 7,2 V i stötsäkert utförande med kraftig magnet och upphängningsbygel. Lev. med krypton glödlampa vilket ger hög belysningseffekt 91 lm. Användningstid ca 2 tim. En proffslampa för verkstad och fritid. Lev. utan ackumulator och laddare.

Nr 30-3727 229:—



Laddare för 7,2 och 9,6 V ackumulator. Laddningstid 1 tim. Elektronisk laddn.begränsare. Anslutning 220 V.

Nr 20-3728 295:—

Akkumulatörer för ovanstående maskiner

Nr 20-3729-48 4,8 V Pr st 206:—

Nr 20-3729-72 7,2 V Pr st 325:—

Nr 20-3729-96 9,6 V Pr st 398:—

Batteriprovarer se sid 131



Nyckellös chuck med 1/4" 6-kantfäste. Gripvidd 6,4 mm. Passar de flesta skruvdragare (t.ex. 30-3553).

Nr 20-3730 47:—



Nödlampa lämplig att sätta upp på många ställen både i bostaden och i bilen. Med hållare som kan fästas på väggen med skruv eller dubbelhäftande tape. Nära och bra att ha till hands om man behöver en tillfällig belysning. Med spetslinslampa 2,2 V 0,25 A (22-1290). Passande batteri 2 st typ R6. Storlek hållare 165 x 50 mm. Finns i svart eller vit.

Nr 32-3278-1 Svart 12:50

Nr 32-3278-2 Vit 12:50



449:-

Elektronisk slagbormaskin Bosch PSB400 RE. Steglös varvvalsreglering 0-2600 v/min. Höger-vänstergång. Ineffekt 400 W, slagtal 41.600/min. Borrkapacitet: stål 8 mm, betong 10 mm, trä 20 mm. Lev. med 10 mm nyckelchuck. Halsmått 43 mm.
Nr 30-3615 Begr. parti **449:-**



449:-

Sticksåg Bosch PST52A. Svängbar fotplatta 45° för geringssågning. Stödrulle för sågbladet (fäste typ A). Ineffekt 270 W. Säg djup i trä 52 mm, stål 3 mm. Slagtal i tomgång 2700/min. Lev. med sågblad samt nycklar.
Nr 30-3616 Begr. parti **449:-**



449:-

Planslipmaskin PSS. En lätt enhandsmanövrerad planslipmaskin för trä och metall. Lugn och tyst gång. Enkel och säker slippappersfästsättning. 20.000 slirpörelser per minut. Excenterrörelse 2,4 mm. Slipp Plattans yta 92 x 182 mm. Effekt 150 W. (Passande slippapper 31-207). Vikt 1,9 kg.
Nr 30-3255 **449:-**



Slagbormaskin CSB 550 SRE electronic. Steglös varvvalsreglering med förval 0-3000 v/min. Höger-vänstergång, för i- och lossdragnig av skruvar. Bits-fäste i spindelnos. Ineffekt 550 W. Slagtal 48.000/min. Lev med 13 mm nyckelchuck, sidohandtag samt djupanslag för skruvdragnig i plan med materialytan. Halsmått 43 mm. Vikt 1,7 kg.
Nr 30-3104 **895:-**



Slagbormaskin CSB 850-2RET electronic. Constant-Electronic, med halvvalsreglering: Obelastat = belastat varvtal. Steglös varvvalsreglering med förval 0-3000 v/min. Höger-vänstergång med torque control: vridmoments förval 1/30 Nm för jämn skruvdragnig samt material- och verktygsanpassad gängning. Elektroniskt blockerskydd. Ineffekt 850 W. Slagtal 48.000/min. Borrkapacitet: stål 13 mm, betong 20 mm, trä 40 mm. Lev. med 13 mm nyckelchuck, samt sidohandtag med djupanslag. Halsmått 43 mm. Vikt 2,85 kg.
Nr 30-3105 **1995:-**



Borrhammare PBH 200-RE electronic. **Pneumatiskt hammarverk** ger slagborrning nästan utan påskjutkraft. **SDS-plus** borräste med spärrautomatik ger enkelt borrarbyte och maximal kraftöverföring. Omkoppling från slag - till normalborrning i trä och stål. Steglös varvvalsreglering 0-1100 v/min. Höger-vänstergång, för i- och lossdragnig av skruvar. Ineffekt 420 W. Slagtal 6000/min. Borrkapacitet: betong 20 mm, stål 13 mm, trä 30 mm. Lev. med sidohandtag, djupanslag. Halsmått 43 mm. Vikt 2,3 kg.
Nr 30-3100 **1998:-**



Pendelsticksåg PST 54-PE, med steglös varvvalsreglering. Ställbar pendelrörelse på sågbladet. Svängbar platta 45° för geringssågning. Stödrulle för sågbladet (fäste typ A). Effekt 380 W. Säg djup i trä 54 mm, i stål 5 mm. Slagtal i tomgång 500-3000/min. Vikt 1,9 kg. Sägblad fäste typ A.
Nr 30-2725 **829:-**



Cirkelsåg PKS 54. Mångsidigt användbar cirkelsåg för trä och plast, med upp till 54 mm sågdjup. 900 W-motor och ett högt varvtal 5000 v/min ger tillsammans med hårdmetallklinga ett perfekt snitt. Inb. slirskydd förhindrar att motorn bränns sönder om klingan fastnar. Vinkel-sågning till 45°. Levereras med teflonbehandlad hårdmetallklinga (160/16 mm). Vikt 3,6 kg.
Nr 40-2613 **985:-**



Elhyvel PHO 100. Vändbara hårdmetallstål - båda sidor skärande. Hyvelbredd 82 mm. Spändjup 0-1 mm. Elektroniskt utbalanserad kutter ger lugn gång. Falsdjup 0-8 mm. Motor 220 V/450 W. Varvtal 19.000 v/min. Med 4 m gummikabel. Vikt 2,1 kg.
Nr 30-3107 **725:-**
Spånsäck Nr 30-3108 **174:-**
Falsanslag Nr 30-3109 **24:-**
Parallellanslag Nr 30-3110 **87:-**
Hårdmetallstål 1 par Nr 20-3523 **68:-**



Planslipmaskin PSS 230 E. En lätt enhandsmanövrerad planslipmaskin med steglös varvvalsreglering för trä och metall. Lugn och tyst gång. Enkel och säker slippappersfästsättning. 14.000-20.000 slirpörelser per minut. Excenterrörelse 2,4 mm. Slipp Plattans yta 92 x 182 mm. Effekt 150 W. (Passande slippapper 31-207). Vikt 1,9 kg. Levereras med dammsugadapter.
Nr 30-3133 **629:-**



Exenterslipmaskin PEX 115A. Den nya slirprincipen: excenterrörelse plus rotation ger finaste slirresultat och största averkning. Mycket tystgående och vibrationsfri. Dammsugning genom slippapperet. Korbörrefäste för snabbt pappersbyte. Tomgångsvarvtal ca 10.000 v/min. Excenterrörelse 2 mm. Diam. slippplatta 115 mm. Effekt 190 watt. Vikt 1,35 kg. Lev. med sex sorterade slippapper.
Nr 30-3671 **685:-**
Exenterslipmaskin PEX 125 AE. Funktion lika PEX 115 A men med styrelektronik och inställbart varvtal. Ställbar extrahandtag. Tomgångsvarvtal ca 11.000 v/min. Slippplatta diam. 125 mm. Effekt 250 W. Vikt 1,65 kg. Lev. med slippappersatts.
Nr 30-3880 **878:-**

Slippapper för PEX 125 AE. Kornstorlek lika ovan. **Ange kornstorlek.** Förp. om fem papper. **20-3881 Pr/förp. 22:50**

Slippapper för PEX 115A. Kornstorlek 40, 60, 80, 120, 180, 240, 320, 400. **Ange kornstorlek.** Lev i förp. om fem papper. **Nr 20-3672 Pr förp 21:50**

Sugåpaför PEX115. Nr 20-3882. **42:-**
Sugåpaför PEX125. Nr 20-3883. **44:50**

Polersvamp med korbörrefäste för PEX 115/125. **Nr 20-3673 57:-**
Polerhätta med korbörrefäste för PEX 115/125. **Nr 20-3674 55:-**



Elektro - Pendelfogsvans PFZ 550 - PE. Mångsidigt användbar i de flesta material. Kommer åt överallt. Ställbar elliptisk bladpendling ger högre skärhastighet. Snittdjup i trä 150 mm. Stål 12 mm. Med elektronik för optimal snitthastighet i alla material. Slagtal 500 - 2600 slag/min. Fotplattan är rörlig och utdragbar. Ineffekt 550 W. Vikt 3,0 kg. Lev. med 4 m. anslutningskabel, ett sågblad för trä samt nyckel.

Nr 30-3289 1198:—

Nr 20-3291 Sågblad för PFZ 550. Ange typ.

Typ	Material	Längd	Pr par
1	Trä/Plast	130 mm	32:—
2	Trä/Plast Lättbetong	280 mm	45:—
3	Trä-snabba snitt	205 mm	40:—
4	Alu, Plast, Järn 3-6 mm	75 mm	40:—
5	Järn, Metall 5-12 mm	130 mm	44:—
6	Järn, Metall rör/profiler 3-8 mm, mycket flexibel	180 mm	69:50
7	Trä med spik, metall, gips	130 mm	29:50
8	Gipsplattor, Lättbetong	130 mm	34:—
9	Fil	228 mm	198:—
10	Rasp	228 mm	198:—



Bandslip PBS 75 E. Slipyta 75 x 130 mm. Slipband 75 x 533 mm. Steglöst reglerbar bandhastighet 170 - 330 m/min. Motor 220 V/620 W in. Vikt 3,2 kg. Kan köras stationärt och fastsättes då upp och ner med två tvingar. Levereras med dammsäck samt ett slipband grovlek 80. (Passande slipband 20-1077 se sid 17).

Nr 40-2961 1365:—



Enhands-vinkelslip PWS 620-S för 125 mm slipskivor (axelhål 22 mm). Lågt växelhus för god åtkomlighet. Spindelspår för bekvämt och säkert slipskivebyte. Tomgångsvarvtal 10.000 v/min. Kullagrad motor 220 V/620 W. Vikt 1,5 kg.

Nr 30-3106 898:—



Överhandsfräs POF 400 A. Lätthanterlig maskin med låg vikt för mångsidiga fräsarbeten. Obelastat varvtal 27.000 v/min. Effekt 400 W. Maximalt fräsdjup 48 mm. Lev. med 6 mm spännhylsa, parallellslag, centerstift för cirkelskärning samt nyckel. Anslutning till spänsug. Vikt 1,8 kg.

Nr 30-3508 796:—



Överhandsfräs POF 600 ACE, för alla slags träarb. inom hobbyomr. Konstant elektronik. Drivmotorn löstagbar, kan även användas som rak slipmaskin. Obelastat varvtal 12 - 27.000 v/min. Effekt 600 W. Maximalt fräsdjup 50 mm. Levereras med 6 mm spännhylsa, parallellslag med ledroll, centerstift, tillsats för kopierfräsning, distansplatta, nyckel. Anslutning till vanlig hushållsdammsugare eller grovsugare. Vikt 2,3 kg.

Nr 30-3287 1179:—

Nr 20-3424 Spännhylsa 8 mm 46:—



Limpistol PKP 12 E. Kapacitet 12 g/min. Dubbelisolerad. Patronerna matas in i pistolen med tummen. Limmar de flesta material. Munstycke med värmeskyddande mantel och droppspår. Snabbt klar för användning genom elektroniskt reglerad uppvärmning. Smältlim med stor häftkraft, limmar sekundsnabbt. Levereras med 3 st transparenta limpatroner.

Nr 20-2853 143:—



Hetluftsfläkt PHG 520. Ett mångsidigt verktyg för torkning, förtäning, lödning, formning av plastdetaljer, färgborttagning m.m. Munstycke av rostfritt stål. Ställ för stationär drift. Två effektlägen: 300/500°C, 240/420 l/min. Upptagen effekt 1500 W. Vikt 0,7 kg.

Nr 30-2971 369:—

Hetluftsfläkt PHG 600 CE. Lika ovan men med konstant elektronik ger samma temperatur oavsett luftmängd. Även för svetsning av plast mtrl. Steglöst reglerbar temperatur: 100 - 600°, 260/520 l/min. Effekt 2000 W. Vikt 0,7 kg.

Nr 30-3139 698:—

Flatmunstycke för färg- borttagning. **Reflektormunstycke** för skarvning av plaströr.

Nr 20-2968 56:— Nr 20-2969 53:—

Glasskyddsmunstycke för borttagning av kitt vid omglasing av fönster.

Nr 20-2974 56:—

Tillbehör Nr 20-3640 för PHG 600 CE. OBS! Alla munstycken med 9 mm fäste kräver reduceringsmunstycke 9 mm.

Typ	Beteckning	Pr st
-1	Reducermunst. 9 mm	59:—
-2	Svetsmunst. 9 mm fäste för plastsvetstråd upp till 5 mm	98:—
-3	Slitsmunst. 9 mm fäste för överlappsvetsning av PVC	59:—
-4	Skärmunstycke 9 mm fäste för hård skumplastupp till 100 mm	69:—
-5	Polyetensvetstråd 4 mm Ø	67:—
-6	Hård PVC-svetstråd 4 mm Ø	67:—
-7	Mjuk PVC-svetstråd 4 mm Ø	67:—
-8	Polypropylen - 4 mm Ø	67:—
-9	Polyetylen - 4 mm Ø	67:—

Krympslang se sid 133



Limpistol PKP 20-E. Kapacitet 20 g/min. Mekanisk frammatning ger noggrann dosering. Limpatroner i längder upp till 200 mm kan användas.

Nr 30-3285 369:—

Limpatroner fill ovanstående limpistoler. Storlek 11 x 45 mm. Vikt 125 g.

Nr 20-2854-1 Transparent 27 st/sats 28:—

Nr 20-2854-2 Begie 27 st/sats 29:—

Limpatron transparent 11 x 200 mm. Vikt 500 g.

Nr 20-3286 98:—



Sladdlös bormaskin Bosch PBM 4,8 V. Lätthanterlig bormaskin/skruvdragare med låg vikt. Komplet med maskinhållare och integrerad laddare för laddning under förvaring. Höger- och vänstergång för i- och utdragning av skruvar. Obelastat varvtal 600 v/min. Nyckelchuck 10 mm. Laddningstid 12 timmar. Vikt 1 kg.

Nr 30-3583 498:—



Sladdlös bormaskin Bosch PBM 7,2 VE. Kraftig maskin med löstagbar ackumulator, vilket med en extra ack. ger möjlighet till mer kontinuerlig drift. Steglöst hastighetsreglering. Höger- och vänstergång. Obelastat varvtal 0-300/650 v/min. Nyckelchuck 10 mm. Komplet med laddare, laddningstid 3 timmar. Vikt 1,3 kg. Lev. m. dubbel skruvmejselklinga.

Nr 30-3584 869:—



Bormaskin/skruvdragare GSR 9,6 VE electronic. Löstagbart kraftpaket som laddas på en timme. Mekaniskt manövrerad 2-hastighetsväxel. Elektronikströmställare, steglöst varvtalsreglering 0 - 400/0 - 900. Inställbart vridmoment i 5 lägen 0,5 - 8 Nm. Höger/vänstergång för borrar och skruvdragning. Chucknyckel och mejselklinga förvaras i maskinen. Vikt 1,7 kg. Levereras med laddningsagg., batteripack, 9,6 V, 10 mm chuck samt mejselklinga.

Nr 30-3270 2398:—

Sladdlös bormaskin/skruvdr. GBM 9,6 VE electronic, lika ovan men utan moment förval. Vikt 1,4 kg.

Nr 30-3510 Begränsat parti 1995:—

Extra ackumulatorsats för Bosch sladdlösa verktyg.

Nr 20-3511 7,2 V Pr st 385:—

Nr 20-3512 9,6 V Pr st 565:—



Pendelsticksåg GST 60 PEA. Hög kapacitet tack vare 4-stegspendling. Elektronisk reglering av såghastigheten, 500–3100 v/min. Reglerbar och urkopplingsbar luftstråle håller såglinjen fri från spån. Ställbar fotplatta 0–45° kan skjutas bakåt för kantnära sågning. "CLIC"-fäste av sågbladet. Sågdjup i trä 60 mm stål 10 mm. Ineffekt 520 W. Vikt 2,4 kg. Levereras med 3 sågblad (typ A) med spjälkningsskydd samt nycklar.

Nr 30-3275 2445:—

Sågbord för stationär användning av Bosch sticksågar. Arbetsyta 220 x 250 mm.

Nr 20-3276 234:—

Kylmedelsbehållare för kylning av sågbladen vid sågning i metall och plast.

Nr 20-3277 186:—



Enhands-vinkelslipmaskin 1348-E electronic. Reglerautomatik ger konstant varvtal med högre slipeffekt och minskad slipskivförbrukning. Mjukt startförlopp – större säkerhet. Spindelsspär för bekvämt skivbyte. Tomgångsvarvtal 10000 v/min. Ineffekt 900 W. Vikt 1,55 kg. Skivdiam. 125 mm, hål 22 mm.

Nr 30-3273 1589:—



Borrhuvdragare GSR 5-11 TE. Behandlig universellt användbar borrhuvdragare för inredningssnickeri. Inställbar, magnetiskt djupanslag. Höger/vänstergång. Normerat verktygsfäste för alla vanliga insticksverktyg. Styrelektronik. Märkesvarvtal 0–1100 v/min. Ineffekt 280 W. Vikt 1,6 kg.

Nr 30-3272 1445:—



Vinkelslipmaskin GWS 20-180S. Medeltung, Universalmaskin för grovslipning och kapning. Slank konstruktion med låg växelhusprofil. Spindelsspär för bekvämt skivbyte. Snabbspännmutter SDS-Clc som standardutrustning. Tomgångsvarvtal 8500 v/min. Ineffekt 2000 W. Vikt 4,2 kg. Skivdiam. 180 mm, hål 22 mm.

Nr 40-3274 1990:—



Vinkelslip M62/80 för 180 mm rondeller (axelhål 22 mm). Upptagen effekt 1600 W. Tomgångsvarvtal 8500 v/min. Vikt 4,4 kg. Kapskiva ingår ej.

Nr 40-3004 1598:—

Polermaskin M51/15. Upptagen effekt 450 W. Tomgångsvarvtal 1500 v/min. Vikt 3,5 kg. Utmärkt för all slags polering. Levereras med 178 mm stödrondell, fäste M14.

Nr 40-3005 2096:—

Tillbehör till polermaskin

Lammullshätta.
Nr 20-3006 78:—

Skumplastrondell (limmas på stödrondellen).

Nr	Typ	Pris
20-3008-1	Mjuk	24:—
20-3008-2	Hård	49:—

Dynrondell (lägges mellan stödrondell och lammullshätta).

Nr 20-3007 58:—

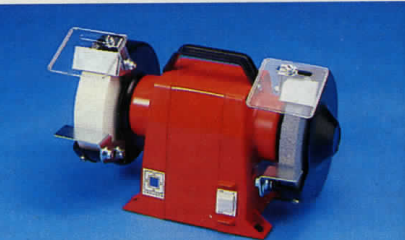

Bänkslipmaskin DS 5150TS, med i det närmaste helt vibrationsfri gång. Motor 220 V/275 W. Varvtal 3000 v/min. Levereras med vit specialistskiva (bredd 40 mm, diam. 150 mm) för slipning av eggerverktyg, samt smärgelskiva bredd 20 mm. Vikt 7,3 kg.

Nr 40-3009 776:—



Metabo slagbormaskin SbEDV 1000/2S R+L Signal. Ineffekt 1010 W, avgiven effekt 610 W – 60% verkningsgrad. **Lysdiodreglerad signalelektronik** på maskinens ovansida visar vid gång, grön pil åt höger resp. vänster och vid eventuell överbelastning blinkande rött (elektronisk temperaturövervakning). 2 hastigheter, **höger och vänstergående** med dubbel elektronisk varvtalsreglering (Duotronic): önskat max.varvtal ställs in på väljarskivan (t.ex. 600 v/min), då erhålls genom intryckning av strömbrutaren steglös elektronisk varvtalsreglering 0–600 v/min. Helväxelmaskinen håller varvtalet konstant mellan tomgång och fullast över hela regleringsområdet 0–950/0–2400 v/min. Låsbar vid varje önskat varvtal. När maskinen används som skruvdragare kan borrhucken demonteras och då passar vanliga std.bits och hylsor med 1/4" (6,3 mm) sexkantfäste direkt i borrhjulet. Fullt vridmoment även vid vänstergång, viktigt vid demontering. Högeffektivt slagverk. Robust växelhus i metall. Metabo säkerhetskoppling. Elektronisk startströmsbegränsning och mjukstart. Borrhuvkapacitet: stål 16 mm, trä 40 mm, betong 20 mm. Lev. med Metabos slagborrfasta snabbspännande säkerhetsborrchuck 0–13 mm och sidohandtag med borrhjupsanslag samt robust förvaringslåda. Hålmått 43 mm. Vikt 2,4 kg.

Nr 30-2812 3055:—



Metabo slagbormaskin SbE 710/2S R+L-Signal. Ny design. Smidig lätthanterlig maskin med väljarskivan inbyggd i bygelhandtaget. **Lysdiodreglerad signalelektronik** (lika 30-2812). Ineffekt 710 W, angiven effekt 410 W. Borrhuvkapacitet: stål 13 mm, trä 30 mm, betong 16 mm. Förvaringsfack för borrar o.dyl. i stöhandtaget. Lysdiod indikerar kolborstbyte. Lev. i kartong med nyckelchuck 13 mm och sidohandtag med borrhjupsanslag. Vikt 2,2 kg. I övrigt funktioner lika 30-2812.

Nr 30-3824 2198:—



Kylvätskebehållare, för kylning av sågklingen vid sågning av metall och plast. Passar 30-2598, Nr 30-2600 172:—

Metabo pendelsticksåg EP 564 med steglös elektronisk slagvalsreglering 500–3000/min, tomgång och automatisk hastighetsstabilisering. Stödrulle m. styrspår för badet. Tack vare sågbladets pendelrörelse (inställbar 0–3) erhålls ökad avverkningsförmåga och därmed snabbare sågning dessutom kan sågningen påbörjas utan förborrning. Växelhusets sidor är räfflade, för uppspänning i skruvstycke för stationärt bruk. Fotplattan ställbar 0–45°. Ineffekt 550 W. Kapacitet: trä 60 mm, ickejärnmetall 20 mm, stålplåt 6 mm. Automatisk spänblåsning. Vikt 2,4 kg. Lev. med 3 sågblad (typ A), spjälkningsskydd och nyckel.

Nr 30-2598 2140:—

Sticksågbord, för stationär användning av Metabos sticksåg 30-2598. Arbetsyta 250 x 183 mm. Levereras med tving för fastsättning på arbetsbänk.

Nr 30-2599 245:—



Handcirkelsåg Metabo Expert 4345S – automatic med säkerhetskoppling. Byggt för hård kontinuerlig drift. Sågbord i pressgjuten aluminium för ökad precision. Levereras med teflonbelagd härdmetallklinga (190/20 mm, 14 tänder). Sågdjup 65 mm, vinkelsågning till 45°. Varvtal tomgång 4.500 v/min. Effekt i 1200 W, avgiven 750 W, 220 V. Vikt 4,9 kg.

Nr 40-2365 2397:—

Metabo planslip Sr 226 En högvarv maskin med inbyggd slippdammsugning och damppåse. Hål i slippplattan för effektivare utsug, perfekt åtkomlighet och enkelt pappersbyte. 22.000 svängningar/min. Ineffekt 220 W. Slippplatta 92 x 190 mm. Lev. m. 3 sorterade slippapper. Vikt 1,8 kg.

Nr 30-2813 1299:—

Hålstans – gör hål för utsug i standardslippapper (Nr 31-207 alt 31-220).

Nr 30-2814 84:—

Nr 20-3509 Reservdampåsar 5-pack Pr förp. 39:—



Planslipmaskin SKIL 662 H. Lätthanterlig tack vare det extra fronthandtaget. Tystgående och nästan vibrationsfri. Slipyta 93 x 190 mm. 20.000 sliprörelser/min. Effekt 175 W. Vikt 1,5 kg. (Passande slippapper 31-207).
Nr 30-3644 Begr. parti **398:-**



Vinkelslipmaskin SKIL 1459 H. Kompakt byggd med växelhjul i lågprofil. Säkerhetsströmbrytare av "dödmansgrepp" typ Effekt 500 W. Tomgångsvarvtal 9.500 v/min. Skivdiam. 115 mm. Vikt 2,2 kg
Nr 30-3645 Begr. parti **598:-**



Bandslipmaskin SKIL 1200 H - med automatisk bandcentering. Extra fronthandtag för maximal kontroll. Slipyta 76 x 130 mm. Band 76 x 457 mm. Bandhast. obelastad 200 m/min. Effekt 600 W. Lev. med inbyggd dammsugare samt slipram. Vikt 2,75 kg.
Nr 30-3646 Begr. parti **698:-**



Bandputsmaskin SKIL 1400 H. Automatisk centering av slipbandet. Möjlighet att slipa ända in till kanten och att montera maskinen upp och ner på arbetsbänk. Inbyggd dammuppsamlare, Arbetsyta 102 x 130 mm. Bandhastighet 450 m/min. Dubbellisolerad motor 220 V/1000 W.
Nr 40-48 **1395:-**

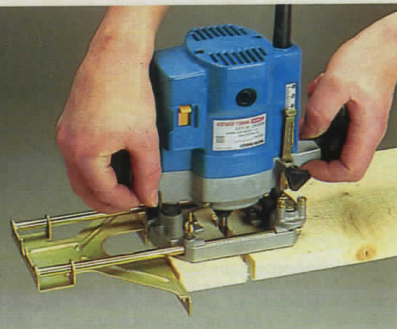

Handöverfräs Ryobi R 150. Dubbellisolerad. Fräsdjup max 60 mm. Anslag för förhandsinställning av 3 olika fräsdjup. Tomgångsvarvtal 24000 v/min. Upptagen effekt 750 W. Vikt 2,7 kg. Levereras med 6 och 8 mm spännång, hårdmetallfräs, schablonplatta, parallellanslag samt verktyg.
Nr 30-2860 **1460:-**



Handöverfräs Ryobi R-500. Specialmaskin för inrednings- och möbelsnickeri. Trestegsanslag för förhandsinställning av 3 olika fräsdjup. Tomgångsvarv 22000 v/min. Effekt 1500 W. Vikt 5 kg. Levereras med spännhysor för 6, 8, 12 och 13 mm skaftdiam. sidoanslag med fininställning, rullanslag, schablonplatta, nycklar samt 1 st hårdmetallfräs.
Nr 30-2505 **1998:-**



Elhyvel Ryobi L 1323 A. Helt kullagrad. Vålbalanserad. 82 mm hyvlsbredd. Skärjupinställning 0-3 mm. Falsdjup 0-23 mm. Främre sulan försedd med V-spår för fashyvlng. Motor 220 V/710 W. Varvtal obelastad 14000 v/min. Vikt 3,2 kg. Längd 295 mm. Levereras med djup- och sidoanslag, inställningsmall för hyvelstål, bryningsstöd och nyckel.
Nr 30-2858 **1298:-**
Nr 20-2859 Hyvelstål HSS Pr par **77:-**



Bandsåg med tre hjul för största möjliga sågdjup. Ram av vridstiv stålprofil. Stabilt sågbord, ställbart 0-45°. Kullagrade hjul diam. 170 mm. Dubbla bladledare med kullager som stödullar. **Tre bladshastigheter:** 120 m/min för metall, 750 m/min för trä/plast, 1200 m/min för bandslipning. Uttag för spånsug diam 32 mm. Sågens totala höjd är 650 mm, bredd 750 mm. Bordets storlek 400 x 400 mm. Avstånd sågblad - stativ 360 mm. Såghöjd max 145 mm. Sågbladets längd 1783 mm. **Levereras med:** motor 220V/410W samt strömbrytare med 0-brytare. (Skydds form IP44) klyvlinjal, geringslinjal med djupanslag, cirkelsågningslinjal, profilsliptillsats, planskiva (diam 150 mm) med ställbart anhåll. Vikt inkl. motor ca 30 kg.
Nr 40-3175 **2395:-**

Reservslipband till **Pr 3 st 47:-**
Nr 20-3436



Bandsåg UBS 01 med tre hjul för maximalt sågdjup. Kraftig ram av svetsad stålprofil. Stabilt bord 430 x 500 mm. Ställbart 0-45°. Nållagrade hjul, dubbla bladledare. Automatisk bandspänning. **Tre bladshastigheter:** 300 m/min för icke järnhallig metall, 600 m/min. för hårt trä och plast, 1200 m/min. för mjukt trä. Sågens totala höjd är 940 mm, bredd 980 mm. Sågdjup 450 mm, - höjd 210 mm. Sågbladets längd 2384 mm. Motor 220 V/750 W. Strömbrytare med 0 - spänningsutlösare. Levereras med 10 mm sågblad och klyvlinjal. Vikt ca 40 kg.
Nr 40-3670-220 **2895:-**
Nr 40-3670-380 Motor 380 V/1,1 kW **2995:-**
 Geringslinjal och golvstativ se 30-2471 och 40-2472.



Bandsåg ZBA 450. Ram av gjuten aluminiumlegering. Nållagrade klinghjul diam. 320 mm. Övre hjulet höj- och sänkbart för inställning av bandspänningen, läget på hjulet regleras med en ställskruv. Den övre ställbara bladstyrningen fungerar som skydd. Bordet ställbart 0-45°. Två bladshastigheter 840 m/min. och 1320 m/min. Sågens totala höjd, bredd och djup är resp. 950 mm, 345 mm och 585 mm. Bordets storlek 345 x 345 mm. Avstånd sågblad-stativ 295 mm. Såghöjd max 180 mm. Sågbladets längd 2170 mm. **Levereras med** 10 mm sågblad, klyvlinjal samt verktyg. Elmotor 380 V, 3 fas, 1,1 kW, försedd med strömställare och 0-spänningsbrytare. Levereras omonterad. Vikt ca 40 kg.
Nr 40-2470-380 **2195:-**

Bandsåg lika ovan men med motor 220 V/750 W.
Nr 40-2470-220 **2175:-**

Nr 30-2471 Geringslinjal **95:-**
Nr 40-2472 Golvstativ **245:-**

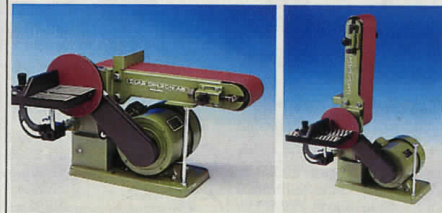

Bandslipmaskin med 150 mm sliptallrik. Kraftigt stativ med bandaggregatet ställbart för både horisontell- och vertikal slipning. Slipband 100 x 910 mm. Motor 220 V/250 W. Levereras med ställbart slippbord och anhåll (0-45°). Vikt 19,5 kg.
Nr 40-3057 **998:-**
Slipband 100 x 910 mm, för trä och metall. Finns i grovlek 40, 80 och 120. Ange typ. **Pr st 36:-**
Nr 30-3058 **Pr st 36:-**
Slipband-Rondeller 150 mm diam. **Nr 31-604** se sid 17



Träsvarv 1000. En stabil helsvetsad konstruktion med ett lägsta varvtal lämpa för svarvning enl. skärmetoden. Drivning via kilrem. Spindelhastighet (med två uppsättningar kilremsskivor) 250–1750 v/min. Dubb höjd 127 mm. Dubb avstånd 1000 mm. Spindelgånga UNC 3/4"–10. Motor 220V/370W. Ström brytare med 0-spänningsutlösare. Vikt 36 kg. Lev med planskiva, drivdubb roterande kullagerdubb, anhåll 220 mm samt nyckel.

Nr 40-2900 1795:–

Kopieraggregat för svarvar med dubb höjd 125–210 mm. Kan användas både vid kopiering från tidigare arbetsstycke (master) och mall. Tillverkat av stål med slipade glidytor. Bussningar av självmörjande material. Längdmätning max 900 mm. Max tvärmätning utan omställning 89 mm. Max master diam. 110 mm. Levereras med V-format skärstål. Fäste för mont. på svarv ingår ej.

Nr 40-3051 1895:–



Skärstål ringform. Diam. 10 mm. Passar även Lunas kopieraggr. Nr 20-3053 89:–

Fäste för montering på svarv typ SP-1000. Nr 30-3054 255:–

Skärstål V-form. Diam. 8 mm. Passar Luna. Nr 20-3052 69:–

Backskiva diam. 150 mm med fyra individuellt vändbara och inställbara backar. Spännvidd inv. 110–155 mm, utv. 18–125 mm. Fäste passande 40-2900. Nr 30-3323 329:–

SVARVSTÅL SE SID 8 ANVÄND SKYDDGLAS-ÖGON OCH HÖRSEL SKYDD

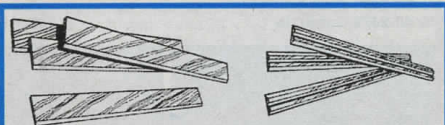

Kutterstål för stationära maskiner i HSS eller hårdmetall. Ange art. och typnr. Pris per par.

Typnr	Maskintyp	HSS 30-3525	Hårdmetall 30-3526
1	Emco 2000	364:–	1250:–
2	Inca Automat	364:–	1250:–
3	Luna W-59	246:–	1058:–
4	Morten RPH 330	414:–	1724:–
5	Robland K210	209:–	1024:–
6	Robland K260	256:–	1210:–
7	Scheppach HM	250:–	895:–

Hyvelstål/vändskär i hårdmetall för elhandhyvlar. Passar de flesta förekommande maskiner där vändskär kan monteras.

Nr	dimension mm	Pr par
20-3523	82,0 x 5,5 x 1,1	65:–
20-3524	92,0 x 5,5 x 1,2	84:–

Svarvstålsats, med 3 st verktyg längd 30 cm. Nr 30-1111 Pr sats 79:–



Figursåg för sågning i de flesta material. Konstruktionen gör sågen mycket säker varför även barn med lättet kan arbeta i den. Anslutning 220V/30W. Skärddiam: hårda träslag 6 mm, metall 0,8–3,0 mm.

Nr 40-3710 735:–
Sågblad se lövsågblad sid. 11



Kontursåg. Kraftig gjuten konstruktion. Hög matningskapacitet. Bordet ställbart 0–30°. Inbyggd spänblåsning. Max såghöjd 45 mm, sågdjup 450 mm. Bladlängd 125–130 mm. (Se lövsågsblad i katalogen). Bladets hastighet 1720 slag/min. Motor 220 V/95 W. Nettovikt ca 27,5 kg.

Nr 40-3558 1695:–



Kombinationsmaskin Wood Ster. En kompakt och stabil grundmaskin för "gör-det-självaren" och yrkesmannen. Bord av eloxerat aluminiumgods. Max. sågdjup 65 mm. Varvtal 5500 v/min. Bordsyta 400 x 500 mm. Hyvlingsbredd 149 mm. Spåntjocklek 0–3 mm. Varvtal 7000 v/min. Bordsyta 700 x 150 mm. Motor 220 V/1100 W. Maskinens yttermått 730 x 630 x 400 mm. Vikt 35 kg. Levereras med hårdmetallklinga 200/15 mm, 18 tänder, klyvanslag och geringsanslag för sågen. Utsgningsstos 80 mm samt kabel och stickpropp.

Nr 40-3700 4695:–
Linjal 500 mm. Med längdstopp för montering på geringslinjalen.

Nr 40-3701 186:–
Sidoanslag ställbart 90–45° för rikthveln.

Nr 40-3702 137:–
HSS - stål, vändbara av engångstyp. Monteras i stålhållare 20-3704. Levereras i par.

Nr 20-3703 86:–
Stålhållare för vändbara HSS-stål. Lev. i par utan stål.

Nr 20-3704 384:–



Bandsåg SCHEPPACH HBS 32 VARIO. Västysk kvalitets såg med steglös hastighetsreglering 370–750 m/min för kappning, klyvning, gersågning och cirkelsågning (med ställbar rondellinjal) i trä, plast, gummi och alla icke järnhålliga metaller. Bordet ställbart 0–45° efter en graderad skala, med klyvanhåll samt spår för geringsanshåll. Övre hjulet är höj och sänkbart för inställning av bandspänningen och läget på hjulet regleras med en skruv på baksidan av stativet. Bladet styrs av dubbla bandledare med kullager som stödrullar. Uttag för spänsug finns.

Sågens totala höjd, bredd och djup, är resp. 957 mm, 691 mm och 515 mm. Bordets storlek 380 x 380 mm. Avstånd sågblad-stativ 310 mm. Såghöjd max 155 mm. Sågbladets längd 2100 mm. HBS 32 VARIO levereras med 3-fas motor 380 V/0,55 kw, motorskydd med nollspänningsutlösning, 12 mm blad för trä, klyvanhåll samt verktyg. Vikt 38,5 kg. (Golvstativ ingår ej.)

Nr 40-2301 4995:–
Bandsåg HBS 32.1-fas 220 V/0,55 kw.

Nr 40-2351 5095:–



Rikt- och planhyvel hms 260 med hyvlingsbredd 260 resp. 250 mm. Spåntjocklek 0–3 mm. Max. höjd vid planhyvling 140 mm. Rostskyddade rikt- och planhyvlingsbord, längd 1040 resp. 820 mm. Inmatningsbordet bekvämt höj- och sänkbart. Automatisk matning vid planhyvling men med möjlighet att frikoppla matarvalsarna. Inbyggd backslagsspärr. Anslag ställbart 0–45°. Motor 3-fas 380 V 2,2 KW (3 hk), försedd med motorskydd och nollspänningsutlösare. Varvtal 6500 v/min. Höjd med golvstativ 820 mm. Kompletts med hyvelstål samt erforderliga verktyg. Vikt ca 85 kg. Kan ej påbyggas. (Bildens visar hms 260.)

Nr 40-2306 8195:–

Rikt- och planhyvel HM2 Kombi. Lika föregående men utbyggbar med tillsatser samt möjlighet att frikoppla kuttern då tillsats används. Varvtalet omställbart 3000 eller 6500 v/min. Golvstativ samt påbyggnadsställ ingår. Vikt ca 91 kg.

Nr 40-2400 9895:–

Geringslinjal med vinkelskala. Nr 30-2302 244:–

Djupanslag. Nr 30-2303 147:–

Cirkelsågningslinjal för radier mellan 20–225 mm. Nr 30-2304 116:–

Golvstativ, höjd 560 mm, bredd 580 mm, djup 365 mm. Nr 40-2305 698:–

Bandslipsats. Monteras på sågbladets plats i bandsåg HBS 32. Levereras med bandledare och ett slipband grovlek 60. Nr 30-2671 169:–

Reservband till 30-2671. Korn 60. Nr 30-2672 Pr 5 st 147:–

Polermedel, för att uppnå minsta möjliga friktion på bordet. Sprayförpackning 400 g. Nr 35-305 105:–

Hjultillsats, för att enkelt kunna flytta hyveln. Nr 40-2397 Passar HM2. 448:–

Nr 40-3675 Passar HMT och HMS. 418:–
Hyvelstål HSS. Per par. Nr 30-3525-7 250:–

HSS-stål, vändbara av engångstyp (2 eggar/stål). Monteras i stålhållare 30-2581 och användes i stället för omslipbara stål (30-1987). Nr 30-2582 Pr par 72:–

Stålhållare för vändbara HSS-stål. Levereras utan stål. Nr 30-2581 ... Pr par 196:–

Hyvelstål, hårdmetall. Nr 30-3526-7 Pr par 895:–

Bordsförhängare för montering på rikthvelbordet. Nr 40-2398 488:–

OBS! ALLA PRISER INKL. MOMS



Bordscirkelsåg Scheppach Prima TKU. En stabil stålkonstruktion med förzinkat bord 750 x 570 mm. Arbets höjd 810 mm. Benställningen demonterbar varför sågen lätt kan flyttas. Stabilt och lättjusterat klyvanhåll. Såg höjden regleras med en ratt. Klingan inställbar 0-45°. Såg djup max 85 mm. Motor 380 V/2200 W med automatisk broms. Varvtal 2850 v/min. Levereras med motorskydd och nollspänningsutlösare. Sågklinga av stål diam. 315 mm, axelhål 30 mm. (Geringslinjal med kullagrad släde samt materialstöd ingår ej). Vikt 50 kg. Nr 40-2393 4978:—

Geringslinjal med kullagrad släde. Oumbärlig vid justersågning och seriearbeten. Nr 40-2394 998:—

Materialstöd användes vid sågning av skivor m.m. Nr 40-2395 868:—

Muff med 100 mm uttag för anslutning till spånsug. Nr 40-2381 189:—



Hjultillsats för att enkelt kunna flytta sågen. Nr 40-2931 498:—

Klyvkniv. Användes vid sågning med hårdmetallklinga. Nr 20-2963 79:—

Hårdmetallsågklinga se sid 24.

Spånsug. Sugeffekt 1000 m³/h. Motoreffekt 370 W. Levereras med 100 mm anslutningsstos, 2,5 m sugslang, filtersäck samt spånsäck. Vikt ca 30 kg. 40-1506 1fas 220 V 3660:—
40-1506 3fas 380 V 3590:—

Anslutningshuv för rikt-hyvlung. Nr 40-2547 198:—

Anslutningsmuff för planhyvlung. Nr 30-2408 219:—

Anslutningsmuff för fräsning. Passar äldre maskiner. Nr 30-2409 210:—

Spånsäck, av plast. Nr 30-2413 ... Pr 25 st 97:—

Anslutningsmuff för cirkelsågtillsats. Nr 30-2411 96:—

Anslutningsmuff för bandsåg HBS (40-2301). Nr 30-2410 138:—

Anslutningshuv för slip-talrikstillsats. Nr 40-2548 173:—

Filtersäck, reserv. Nr 30-2412 Pr st 198:—



Vertikalfräsmaskin HF 33. Bordsyta 615 x 450 mm. Arbets höjd 850 mm. Ställbar 100 mm i höjdled. Spindelaxel 30 mm. Varvtal 3000/6000 och 9000 v/min. Levereras med utsug för spånsug, anhåll och styrullar för jämnt tryck mot kuttern. Motor 3-fas 380 V/2,2 kW (3 hk), försedd med motorskydd, nollspänningsutlösare samt 5-poligt CEE skarvuttag. Vikt ca 75 kg. Nr 40-2390 8195:—

Matarverk för montering på bordsfrästillsats och vertikalfräsmaskin HF30, HF33. Motor 220V/180W. Tre matningshastigheter 3, 6 och 9 m/min. Nr 40-3188 3995:—

Slid, med geringslinjal, kullagrad, 120 cm lång. Nr 40-2384 1295:—

Slipcylinder för fräs. Höjd 50 mm diam. 62 mm. Spindelaxel 30 mm. Levereras med 3 band av vardera korn 40, 60 och 80. Nr 30-2583 Pr sats 269:—

Reservband. Förp. 5 st. Finns korn 40, 60 eller 80. Uppge grovlek. Nr 30-2584 Pr 5 st 84:—

Mothållsring (Kopiering), inklusive kutterskydd Nr 30-2389 715:—



Rullstöd för långa arbetsstycken. Rullens diam. 50 mm, bredd 400 mm. Ställbar i höjd 550-910 mm. Nr 40-2396 619:—



Kulstöd för arbete med stora skivor som måste kunna röras fritt i horisontalplanet. Ställbar i höjd 670-1030 mm. Nr 40-2586 785:—

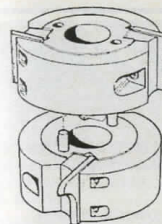

Universalkutter 100 x 40 mm. Spindelaxel 30 mm. En ny konstruktion som gör det möjligt att montera flera huvuden på varandra för att erhålla större fräsbredd. Passar standard profilstål med stiftmontering. Lev. med 2 st falsstål. Nr 30-3676 596:—

Universalkutter lika ovan men med 6 par profilstål nr 1, 2, 13, 16, 17, 20 samt 2 st falsstål. Förp. i plastlåda. (I lådan finns plats för komplettering med flera stål.) Nr 30-3677 995:—

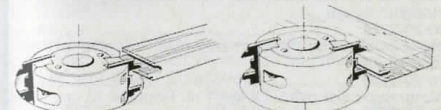

Profil/kontraprofilstål för 16-19 mm materialjocklek. Nr 20-3678 Pr par 195:—

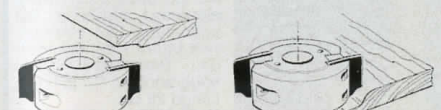

Frisfrästål, med möjlighet att fräsa två olika friser. Nr 20-3679 Pr par 155:—

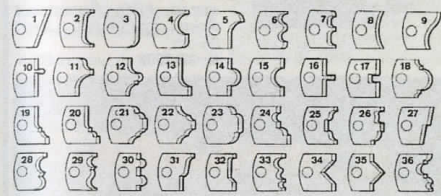

Profilstål. Tjocklek 4 mm, skärbredd 40 mm. Kan nedslipas max 5 mm (Nr 20-2592 är helt obearbetad och kan slipas till önskad profil.)

Nr	Typ	Pris pr par
20-1365	1-36	89:—
20-2592	obearbetad	92:—

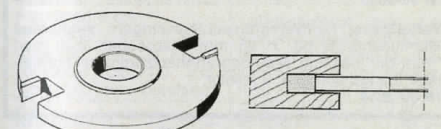

Notfräs av hårdmetall. Diam. 120 mm med två skär. Ger vid tappning till ovanstående kombinationsfräs en tapp-längd på max. 40 mm. Finns i 4, 6, 8, 10 och 12 mm. 30 mm axelhål. Ange dimension. Nr 30-3197 298:—

Mellanringar, 2 x 0,1, 1 x 0,3 och 1 x 0,5 mm. Nr 20-2387 65:—

Mellanringar, 2 x 1,0, 1 x 3,0 och 1 x 5,0 mm. Nr 20-2388 88:—

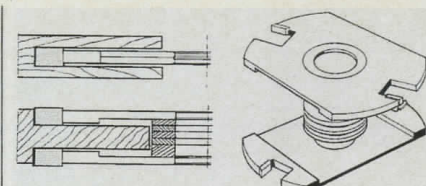

Slits och tappfräs med hårdmetallskär. Justerbar tapp-/spårbredd 8-16 mm med tillhörande mellanringar, diameter 200 mm, axelhål 30 mm. Nr 30-3522 1255:—

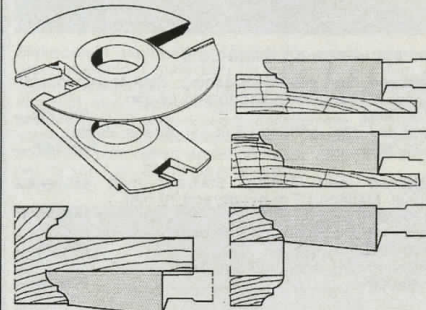

Kombinationsfräs med hårdmetallskär för fräsning av både frisen och kontraprofilerna på t.ex. köksluckor och speldörrar. För materialjocklek 15-45 mm. Max tappdjup 55 mm, diam. 160 mm, axelhål 30 mm. Nr 30-3519 2585:—

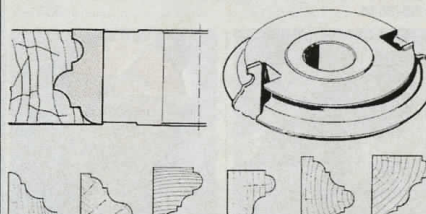

Universalprofilfräs med hårdmetallskär. Genom att använda olika delar av stålet vid upprepade fräsningar kan en mängd olika profiler erhållas. Diameter 120 mm, skärbredd 40 mm, skärdjup 35 mm, axelhål 30 mm. Nr 30-3520 1250:—

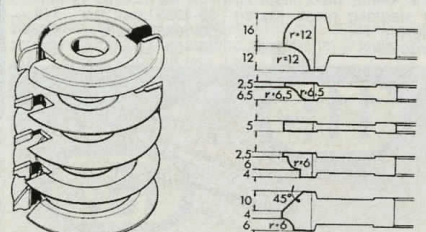

Multicutfräs med fem olika hårdmetallprofiler för fräsning av dekor- och profilister samt tillverkning av dörrar och luckor. Diam. 120 mm, axelhål 30 mm. Nr 30-3521 3445:—



Samtliga måttband är klass EG:II

Måttband med powerlocklåsning. Stålbånd med stål-kapsel. Mätlängd 5 m bandbredd 19 mm.
 Nr 30-3662 Pris 89:-
Måttband dito, mätlängd 8 m bandbredd 25 mm.
 Nr 30-3663 Pris 149:-

Måttband med låsning. Stålbånd med ABS-plast kapsel. Mätlängd 2 m bandbredd 13 mm.
 Nr 20-3659 Pris 25:-
Måttband dito, mätlängd 3 m bandbredd 13 mm.
 Nr 30-3660 Pris 28:-
Måttband dito, mätlängd 5 m bandbredd 13 mm
 Nr 30-3661 Pris 59:-

Måttband med automatisk låsning. Stålbånd med ABS-plast kapsel. Mätlängd 3 m bandbredd 16 mm.
 Nr 30-3664 Pris 42:-

Måttband, 30 m, i stål, bandbredd 13 mm. Klass EG:II. Graderad i fullängd. Utfällbar ändhake med hullingar.
 Nr 30-3836 335:-



Måttband 50 m vitemaljerat band, med handtag av slagtålig plast. Kraftigt infällbar vev.
 Nr 30-3666 259:-



Måttband "TDS" av PVC-belagd glasfiberväv i kapsel av slagtålig plast med vev. Bandbredd 14 mm.
 30-1035 Längd 20 m. 119:-
 30-1036 Längd 30 m. 159:-
 30-1037 Längd 50 m. 235:-

11:-

15:-

Meterstock av trä. Längd 2 m. Hopfälld 24 cm.
 Nr 30-3089 11:-

Meterstock av glasfiber- armerad plast. Längd 2 m.
 Nr 30-3090 15:-

Hultafors



Meterstock av trä. Förstklassigt svenskt fabrikat. Meter och eng. tum. Bredd 17 mm. Längd 1 m. Hopfälld 21 cm.
 20-122 17:-
Meterstock lika ovan men längd 2 m. Hopfälld 24 cm.
 20-123 29:-
"Contactmeter". Ligger plant mot underlaget vid mätning. Meterskala med början från en ände. Längd 2 m. Hopfälld 24 cm.
 Nr 20-2354 29:-
Meterstock av glasfiberarmerad plast. Längd 2 m. Hopfälld 24 cm.
 Nr 20-2686 42:-
Meterstock lika ovan. Längd 1 m. Hopfälld 13 cm.
 Nr 20-2973 32:-



Vinkel. Hultafors. Skalan har på båda sidor tydlig, djupetsad gradering. Gul bottenfärg. Lätt avläsbar. Helt utförd i duralaluminium. Garanterad vinkelnoggrannhet: ±1/10°. Längd 25 cm.
 Nr 30-2355 82:-

Vinkel Hultafors med tydligt mm graderad lättmetallinjal. Anslag av armerad ABS. Garanterad vinkelnoggrannhet. Längd 25 cm.
 Nr 30-2703 47:-



Vattenpass, ett enklare "gör det själv" pass. 2 libeller med "runt-om"-låsning. Längd 600 mm.
 Nr 30-3845 127:-

Vattenpass, hantverkspasset. Skevningfri seghärdad aluminiumprofil 50 x 23 mm. Okrossbar libell med "runt-om"-låsning. Mättnoggrannhet 0,5mm/m i normal-läge. Längd 600 mm. 3 libeller.
 Nr 30-3844 167:-



Stålskala av härdat rostfritt stål med mattförkromad bländfri skala, 300 mm. Praktiska tabeller på baksidan.
 Nr 20-1363 28:50



Ritmått av lackerat stål med förnicklad och graderad linjal i längd 15 cm.
 20-934 med 1 linjal 26:-
 20-933 med 2 linjaler 37:-
 20-932 med 1 linjal och blyertspenna. 33:50

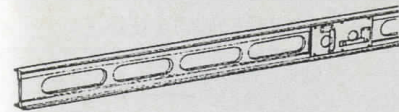

Vattenpass, TOTTMAR, 180 cm. Stege av heldragen lättmetallprofil. Justerbart våg- och lodbeslag med eterfyllda libeller. Bredd 107 mm. Vikt 2,5 kg.
 Nr 40-3155 687:-



Vattenpass, gjutet av aluminium. Frästa anläggningsytor. Med 3 libeller, ett våglod och två justerbara lod för vinklar upp till 90°. Blåloxerad.
 längd
 Nr 30-3651 600 mm Pris 75:-
 Nr 30-3652 300 mm Pris 45:-



Vattenpass av slagfast armerad plast. Två mycket lättavlästa libeller. Längd 60 cm.
 Nr 30-3128 36:-



Vattenpass. Av aluminium med 3 glas f. lod-, våg- och vinkelavläsning. Ett lätt och bekvämt pass. Längd 23 cm.
 Nr 20-1023 25:-

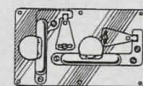

Våg- o. lodbeslag. Det patenterade "Danderydspasset" för montering på stege el. rätskiva. Helt av polerat rostfritt stål och med två justerbara eterlibeller. Storl. 160 x 97 mm.
 Nr 20-1092 265:-

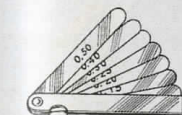

Bladmått med 13 blad i tjocklekar 0,05-1,0 mm. Bladlängd 9 cm.
 Nr 20-1326 19:-

Bladmått med 20 blad i tjocklekar 0,05-1,0 mm. Varje 0,05 mm. Bladlängd 9 cm.
 Nr 20-1327 31:-

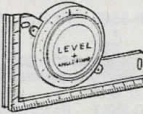

Lutningsvinkel visar lutningen i grader på lättavläst visarinstrument. Rekommenderas för rörläggning m. m. Helt tillverkat av plast i storlek 13 x 8 cm.
 Nr 20-677 47:-



Vinkel med graderad linjal. Rostfri. Längd 250 mm. Stållinjal 300 mm, kromad. Ena sidan cm andra tum.
 Nr 30-2939 Pr sats 19:90



Elektroniskt skjutmått - KANON för snabb och noggrann mätning. Omställbart för millimeter och tum avläsning. Mätlängd 0-150 mm och 0-6 tum. **Mätindiker- ring** 0,01 mm. **Repetering** 0,01 mm. **Mätnoggrannhet** ±0,02 mm. Genom nollställning av uppnått mätresultat, kan avvikelser från resultatet snabbt användas som referensmått på nästa mätobjekt. Batteriet räcker 1 år. Skjutmättet levereras i etui.
 Nr 30-3292 1195:-

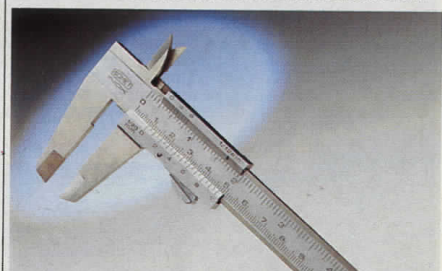

Skjutmått för in- och utvärdig mätning samt med djupmått. Av rostfritt stål med mattförkromad skala. Helt härdad till stor ythårdhet. Mäter till 150 mm och 6 tum. Med nonieskala för 1/20 mm och 1/128" avläsning. Gångtabell på baksidan. Med fodral.
 Nr 20-868 98:-

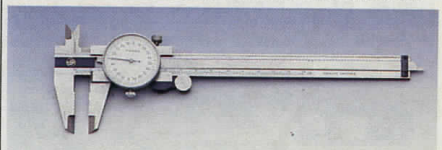

Skjutmått med måtur. Mätlängd 150 mm, avläsning 0,02 mm. Mattförkromad mätstång, skjutmättet är av rostfritt stål. Skänkel längd 40 mm. Lev. i träetui.
 Nr 30-3438 290:-

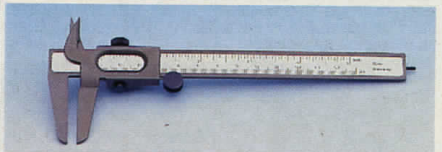

Skjutmått, av hög kvalitet med nonieskala, 120 mm. Användbart för ytter-, inner- och djupmått. Löparen för- flyttas med friktionsrulle.
 Nr 20-945 29:50



Mikrometer "SOMET" med hårdmetallmätör. Mattförfromad mättrumma med friktionsanordning och låsning. Ställbart mättryck. Kontrollmått med följer vid mätområde över 25 mm. Avläsning 1/100 mm. Samtliga levereras i plastteuti.
 Nr Mätområde Pris
 20-283 0-25 mm 179:—
 20-284 25-50 mm 219:—
 20-285 50-75 mm 279:—
 20-286 75-100 mm 319:—

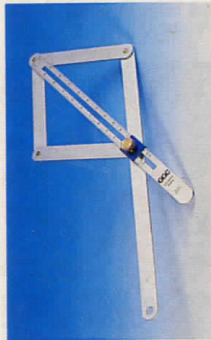

Vinkelvärdmätare med denna vinkel ser Du alla vinklar - utvändiga eller invändiga - direkt på en skala. Man kan också ta ut centrumpunkten på cylföremål med dia upp till 130 mm.
 Nr 30-3483 189:—

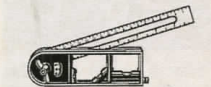

Vinkelverktyg. Linjaln graderad i tum och cm, 18 cm lång. Ställbar 0-270° med graderad vinkelskiva. 3 libeller för lodning o. d. Största längd 33 cm. Hopfällad 22 cm. Ett verktyg med många möjligheter.
 Nr 30-1436 39:—

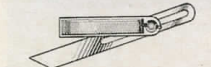

Smygvinkel med lättmetallslag. Klinga av stål. Längd 200 mm.
 Nr 20-1089 19:—



Stativ för infästning av mätklocka med 8 mm standardfäste. Fot med permanentmagnetfäste. Stativet har fininställning. Vikt 1,4 kg.
 Nr 30-1290 315:—



Vippindikator. Avläsning 0,01 mm. Omställbar för båda mättriktningarna. Diam. kapsel 32 mm. Mätområde ±0,4 mm. Levereras med hylsa för 8 mm fäste.
 Nr 30-2593 319:—



Mätur. Precisionsinstrument graderat 1/100 mm. Mätområde 10 mm. Visaren går ett varv pr mm. Vridbar gradering o. ställbara toleransmärken. Kapsel, diam. 57 mm, av kraftig förnicklad mässing. Standardfäste, diam. 8 mm. Finns även med fästöra på baksidan.
 30-1277-2 standard... 156:—
 30-1277-1 med fästöra... 166:—

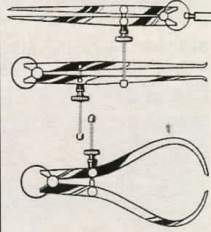

Passare med ställskruv. Samtliga 20 cm långa.
 20-2214, spetspassare.
 20-2212, invändig passare.
 20-2213, krumpassare
 Prst 52:50

KAKELSÄTTNING

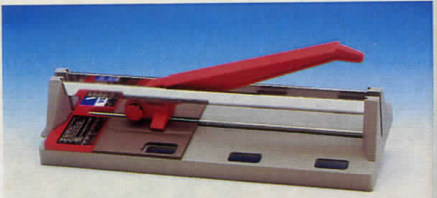

Kakelskärare, av förstärkt plast. Kapar 16 mm plattor, max. längd 340 mm. Kaptrissan är av hårdmetall och ställbar i höjd.
 Nr 30-3565 189:—



Kakelsätter-set, satsen består av kakelsåg inkl. sågblad, limstrykare, fogstrykare, 125 st distanskruss och ritsspets.
 Nr 30-3539 90:—

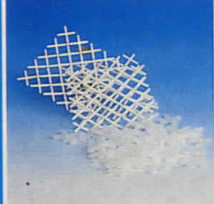

Distanskruss för kakel, räcker till ca 7 m². Fog ca 2 mm. Förp. innehåller 250 st.
 Nr 30-3540 ...Pr förp. 16:70

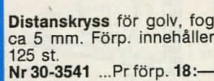

Distanskruss för golv, fog ca 5 mm. Förp. innehåller 125 st.
 Nr 30-3541 ...Pr förp. 18:—



Kakeltång med skärulle. Längd 210 mm.
 Nr 30-3543 40:—

låggningslev av stål. Bladets storl. 160x115x80 mm. Tråhandtag.
 Nr 30-3545 14:—

Skärslev av stål. Bladets storlek 140x70 mm. Tråhandtag.
 Nr 30-3546 12:50

Limspridare av stål med tråhandtag. Bredd 180 mm. Grovftandad.
 Nr 30-3544 13:—

Putsbräde av stål. Bladets storlek 255x100 mm. Tråhandtag.
 Nr 30-3547 31:50



Compo-Cast, studsfri klubba av Uretan - ger maximal slagkraft utan att ge märken. Vikt 0,7 kg, längd 280 mm.
 Nr 30-3530 189:—

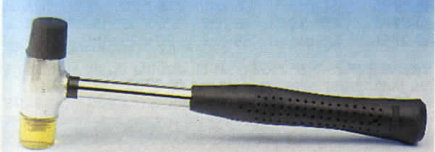

Kombihammare med utbytbara slag av halvhårt gummi och plast. Stålrörsskaft med gummihandtag.
 Nr Längd Vikt Pris
 30-2481 26 cm 475 g 29:—
 30-2482 31 cm 710 g 52:—



Studsfri hammare med huvud av mjuk Uretan som eliminerar slagmärken och behåller sin form även efter slag mot hårda ytor och skarpa kanter. Stålskaft med gummi grepp. Stålkulor i huvudet ger maximal slagverkan och eliminerar rekyl. Längd 330 mm.
 Nr 30-3210 127:—



Gummiklubba, av svart, massivt gummi med träskaft.
 Nr Längd Vikt Pris
 30-820 29 250 19:—
 30-821 31 650 29:—

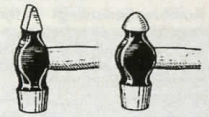

Hammare av bästa stål. Slag och pen noggrant härdade. Skaft av bok.
 Nr Vikt Pris
 20-898 100 g 49:—
 20-899 150 g 26:—
 20-900 360 g 28:—
 20-901 670 g 32:—

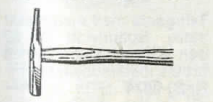

Magnethammare med huvud av hejarsmitt stål. Höjd 10 cm.
 Nr 20-791 68:—

Kulhammare av prima stål med slag o. kula härdade o. slipade. Skaft av bok.
 Nr Vikt Pris
 20-40 150 g 27:—
 20-39 280 g 31:—
 20-42 470 g 33:—
 20-41 670 g 45:—



Hammare, av hejarsmitt stål. Härdat stålrörsskaft med gummihandtag. Vikt 650 g. (16 oz).
 Nr 30-3154 39:—

Hammare av hejarsmitt och härdat stål. Kypigt slag. Skaft av mycket kraftig glasfiber med perfor. gummi-handtag. Längd 34 cm. Vikt 650 g. (16 oz).
 Nr 30-1939 78:—

Hammare lika föregående men med genomgående härdat och stålskaft. Längd 33 cm. Vikt 675 g. (16 oz).
 Nr 30-2557 76:—



Hammare lika ovan men med helsmitt stålskaft. Längd 330 mm. Vikt 860 g. (20 oz).
 Nr 30-3686 119:—



Karosserireparationsatts. Innehåller en hammare med träskaft samt två olika mothåll.
 Nr 30-3204 79:—



Karosserireparationsatts. Innehåller 3 st hammare med gummiklädda glasfiberskaft samt 4 mothåll med olika ytor. Gör det enkelt att reparera en buckla.
OBS! Samtliga delar i helsmitt polerat utförande.
 Nr 30-3203 249:—



Slägga med skaft av ek. Vikt 1,4 kg.
 Nr 30-1295 39:—

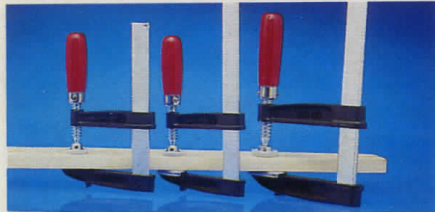

Skruvting av gjutgods enl. Din 5117, m. träskaft. Kraftigt utförande med glansförzinkad plattgångad skruv med roterande bricka samt skyddsbackar av plast.

Nr	Spännvidd	Gapdjup	Vikt	Pris
30-2255	16 cm	8 cm	0,8 kg	59:—
30-2256	30 cm	8 cm	0,9 kg	66:50
30-2257	40 cm	12 cm	1,8 kg	88:—



Skruvting, kraftigt utförande. Handtag av trä.

Nr	Spännvidd	Gapdjup	Pr st	Pr 10 st
30-3026	150 mm	60 mm	19:—	155:—
30-3027	300 mm	80 mm	29:—	235:—
30-3405	400 mm	80 mm	36:—	288:—

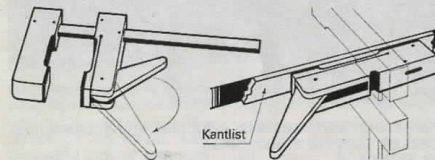

Trätving. Av vitbok med korkbelagda anläggningsytor. Förzinkad stålskena. Låses med ett enda handgrepp och utövar då ett tryck upp till 150 kg. Kantklämma gör verktyget användbart för limning av kantlist och dyl.

Nr	Spännvidd	Gapdjup	Pris
30-1552	200 mm	110 mm	45:—
30-1570	400 mm	110 mm	55:—
30-1571	600 mm	110 mm	65:—
30-1577	Kantklämma	Gapdjup 110 mm	29:—

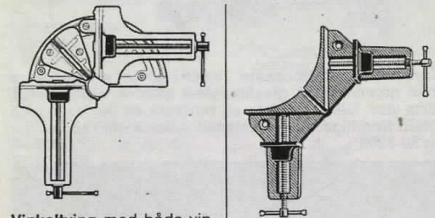

Vinkeltving med både vinkel mellan tvingarna och styrningen för sågen ställbara i önskad vinkel. Lämplig för ramlist upp till 70 mm bredd.

Nr 30-2219 89:—

Hörntving. För gering och sammanfogning av ramlist i bredd upp till 70 mm. Av lackerad och förnicklad metall.

Nr 30-1018 28:—



Limknekt av förzinkad stålprofil (15 x 30 eller 20 x 35 mm.). Dold spindel. Kan användas för både in- och utvändigt fastspänning. Svenskt tillverkning.

Nr	Längd	Spännvidd	Profil	Pris
40-2764	60 cm	48 cm	15 x 30 mm	129:—
40-2765	100 cm	88 cm	15 x 30 mm	136:—
40-2780	150 cm	138 cm	15 x 30 mm	158:—
40-2766	60 cm	48 cm	20 x 35 mm	149:—
40-2767	100 cm	88 cm	20 x 35 mm	172:—

Skarvstycke - ger möjlighet till dubbla spännvidden då två limknektar skarvas. Passar 40-2766 och 40-2767.

Nr 30-2837 44:—



Limknektbeslag att monteras på träslå bredd max 26 mm. Helt av gjutjärn, vikt 1,5 kg.

Nr 30-992 154:—

Limknektbeslag lika ovanstående att monteras på rör diam. 28 mm. gänga 3/4. Vikt ca 1,5 kg.

Nr 30-2463 69:—



Modelltving av kraftig mässing. En limknekt i miniformat för limning och fastsättning av små arbetsstycken. Spännbackarnas höjd 13 mm.

Nr 20-899-120 120 mm 19:50
 20-899-240 240 mm 24:—
 20-899-360 360 mm 26:50

Kombinationstving för fastsättning av arbetsstycken på upp till 57 mm tjock bordskant. Max. gripvidd arbetsstycke 65 mm.

Nr 30-2863 97:—

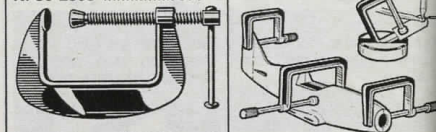

Skruvting 20-1220 av lackerat kraftigt gjutstål. Skruven med roterande bricka. Gripvidd i mm. Gripvidd 50 63 75 Pris 39:50 45:— 55:—

Tvingsats med magnetiskt stativ. Spännvidd 20, 30 och 40 mm. Utmärkta vid arbete med modeller m. m.

Nr 20-2574 47:—

Skruvting av förn. järn, med spännvidd 50 mm.

Nr	Pr st	10 st
21-11	6:90	59:—



Hyvelbänkskruv av stål med trapetsgänga diam. 30 mm.

Nr 40-222, bakskruv. Längd utom huvud 45 cm 64:—
 Nr 40-223, framskruv. Längd utom huvud 25 cm 52:—



Hyvelbänkskakar av stål.

Nr	Storlek i tum	Pris
20-1668	6 x 3/4	33:—
20-1669	8 x 3/4	36:—



Avdragare med tre ben i kraftigt utförande av slipat stål.

30-960, benlängd 12 cm, spändjup 10 cm. Vikt 0,6 kg. 88:—
 30-961, benlängd 14 cm, spändjup 12 cm. Kraftigt typ, kan även användas för att gripa inifrån. Vikt 1,1 kg. 129:—

Limklämma av stålplåt med mycket kraftig fjäder. Kvick och behändig att anbringa på arbetsstycket istället för skruvtingar. Alla mått i mm. Svenskt fabrikat.

Nr	Spänn- Längd	Pris
20-982	110 35	17:—
20-678	150 60	19:—
20-530	200 70	22:—

Limklämma lika ovanstående men med lättare fjäder.

Nr	Längd	Br.	Gap.	Pr st
20-1940	100	17	35	9:—
20-1941	150	25	60	15:—

Avdragare med 2 kraftiga hejarsmidia armar. Största gripvidd 10 cm. Vikt 0,6 kg.

Nr 30-1972 62:—



Spikutdragare "Atle". Ett smidigt verktyg som enkelt drar ur även djupt nedslagna spikar. Längd 180 mm, vikt 0,6 kg. OBS! Hammare ingår ej. Svenskt tillv.

Nr 30-3529 289:—

Gångjärnsriktare, för dörr och fönstergångjärn. Hålstorlek 13 resp. 17 mm.

Nr 30-1526 52:—



Avdragare med vändbara armar för in- eller utv. grepp.

Nr	Gripvidd	Antal armar	Pris
30-3772-1	75 mm	2	33:—
30-3772-2	100 mm	2	42:—
30-3772-3	150 mm	2	73:—
30-3772-4	75 mm	3	43:—
30-3772-5	100 mm	3	64:—
30-3772-6	150 mm	3	94:—

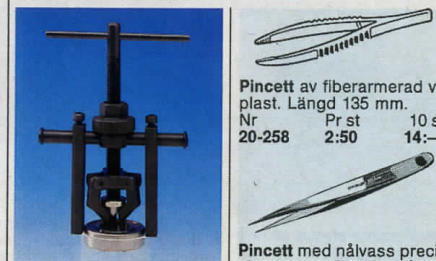

Pincett av fiberarmerad vit plast. Längd 135 mm.

Nr	Pr st	10 st
20-258	2:50	14:—

Pincett med nålvass precisionsspets. Rostfr. stål.

Nr	Längd	Pris
20-1689	125 mm	39:50
20-1736	150 mm	49:—

Pincett med släta flata spetsar. Förnicklad, längd 10,5 cm.

Nr	Pr st	10 st
20-725	15:—	128:—

Lödpincett, förnicklad, längd 15 cm. Böjd spets.

Nr 20-1564 17:—

Pincett av förnicklat stål. Längd i cm. Precisionsutförande.

Nr	Spets	Längd	Pris
20-727	Böjd	15	34:—
20-733	Rak	12	29:—

Pincett av rostfritt stål. Böjd slät spets. Längd 16 cm.

Nr 20-1767 78:—

Kombinationsavdragare för svänghjul på moppedmotorer. Yttergånga 22 x 1,5 mm och 26 x 1,5 mm. Passar alla typer av moppedmagneter.

Nr 20-2603 39:—

Kullageravdragare av stål med tre ställbara backar för enkel demontering av kullager. Ställbar innerdiameter 12-38 mm.

Nr 30-3763 139:—

Skruvting, för enkel fastsättning av elhandmaskiner (med fästhål) på arbetsbänk. Spännvidd 70 mm.

Nr 20-2473 34:50

Trådbock. Ett ställbart verktyg för bockning och böjning av metalltråd.

Nr 20-2022 18:—

Avdragare, avlägsnar snabbt oxiderade batteripolskor utan skador. Längd 14 cm.

Nr 20-2175 29:50

Trådbock. Ett ställbart verktyg för bockning och böjning av metalltråd.

Nr 20-2022 18:—

Avdragare, avlägsnar snabbt oxiderade batteripolskor utan skador. Längd 14 cm.

Nr 20-2175 29:50



Skruvstycke av lackerat gjutgods med städ och utbytbara backar, bredd 60 mm. Största spännvidd 60 mm. Vridbart helt runt bottenplattan och låsbart. Max gripvidd tving 50 mm. Vikt 2,7 kg.
Nr 30-163 89:—



Bordsskruvstycke av högklassigt gjutgods. Fint slipade och polerade backar och städ. Käftbredd 75 mm gripvidd 65 mm. Vikt 1,75 kg.
Nr 30-620 98:—

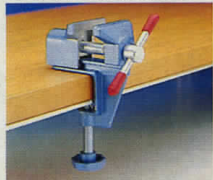

Skruvstycke, av pressgjuten aluminiumlegering. För mindre arbetsstycken. Backbredd 40 mm, spännvidd 32 mm. Vikt 150 g.
Nr 20-1033 43:—

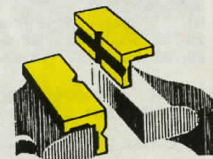

Skyddsbackar av slagtålig plast med permanent magnetfäste för skruvstycken.
Nr Bredd Pr par
20-2929 75 mm 26:—
20-2930 120 mm 45:—

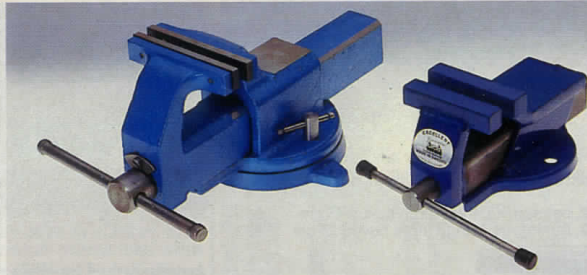

Skruvstycke av gjutjärn med vridplatta. Härdade utbytbara stålbackar, bredd 100 mm. Spännvidd 100 mm. Vikt 7 kg.
Nr 40-3168 239:—

Skruvstycke av stål med städ. Härdade stålbackar 100 mm, spännvidd 100 mm. Vikt 6 kg.
Nr 40-2464 196:—

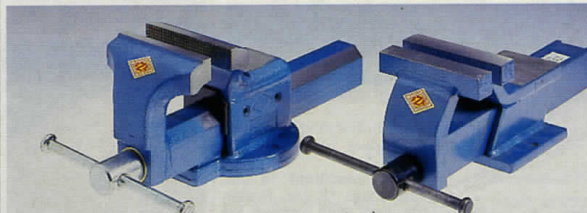

Skruvstycke med sänksmida induktionshärdade stålbackar. Induktionshärdad städ och slid. Patenterat system för ansättning av slid. Inkapslad trapetsgångad spindel. (Levereras utan rörbackar och vridplatta.)
Nr Bredd/spännvidd Vikt Pris
40-2840 100/140 mm 7 kg 689:—
40-2841 125/170 mm 11 kg 795:—

Stålskruvstycke i mycket hög kvalitet med städ. Induktionshärdade backar, bredd 110 mm. Ansättnings slid. Trapetsgångad spindel. Vikt 7 kg.
Nr 40-3169 348:—

Vridplatta passar till Rörbackar till skruvstycke.
40-2840, 40-2841 2840:—
30-2842 100 mm 216:—
30-2843 125 mm 264:—
30-2844 76:—

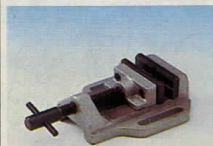

Maskinskruvstycke av gjutjärn. Plana backar, bredd 63 mm, spännvidd 50 mm. Vikt 1,6 kg.
30-2958 119:—



Maskinskruvstycke av gjutjärn. Backbredd 65 mm. Spännvidd 75 mm. Vikt 1,8 kg.
Nr 30-3680 69:—



Maskinskruvstycke av gjutjärn med polerade prismabackar av stål. Backbredd 85 mm, spännvidd 65 mm. Vikt 3,6 kg.
30-1206 249:—



Maskinskruvstycke av gjutjärn. Praktisk konstruktion med rörlig käft, svängbar för koniska arbetsstycken. Frästa V-spår i backarna. Pass för bänkbormask av standardtyp. Backbredd 75 mm, spännvidd 65 mm. Vikt 2,6 kg.
30-1882 369:—

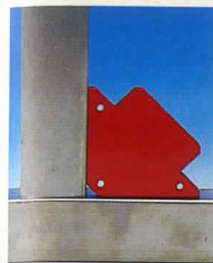

Magnetfixtur. Ett utmärkt hjälpmedel vid svetsning/lödnings i 45° och 90°, tillfällig upphängning mm.
Nr 20-3458 39:—

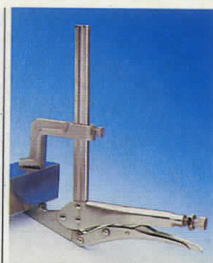

Svetstång lika ovan men med ena käften utformad som tving. Längd 270 mm spännvidd 200 mm.
Nr 30-3461 98:—



Vinkelskruvstycke av gjutjärn med utbytbara backar för både runda och plana ytor. Längd 260 mm, max spännvidd 45 mm.
Nr 30-3414 76:—



Kombi-skruvstycke, med vändbara stålbackar. Den ena backen spårad på en sida, övriga sidor släta. Backbredd 100 mm, spännvidd 100 mm. Tryckknapp för snabbinställning. Levereras komplett med bänkfäste.
Nr 30-250 198:—



Elektroniktänger av stål, kromade och polerade med isolerade skänklar. Lev. i sats om 5 olika tänger, alla 13 cm långa.
Nr 30-3810 97:—



Svetstångar av mattförnicklat stål. Självslående med utlösningsarm.

Nr	Längd	Gripvidd	Pr st
20-1614	190 mm	35 mm	29:—
30-817	225 mm	40 mm	34:—
20-3135	220 mm	50 mm	36:—
20-2692	160 mm	50 mm	27:—
30-3459	280 mm	95 mm	44:—
30-2568	220 mm	55 mm	38:—
30-3460	250 mm	40 mm	34:—



Städ av gjutgods. Rödlackerat. Plana ytan 4,5 x 9 cm. Totallängd 13 cm. Höjd 6,5 cm. Vikt 650 g.
Nr 30-2576 28:—

Stiftapparat med magnetisk kolv av stål att hålla små nubben eller stift som slås i med ett slag av handen. Längd 11 cm.
Nr 20-947 24:—



Tängsats med 4 tänger av verktygsstål, kromade och polerade med kraftiga grepphylsor av plast. Innehåll: Kombinationstång 180 mm, sidavbitare 160 mm, radiotång 160 mm samt polygriptång 240 mm.
Nr 30-3790 78:—



Kabelskotång kombinerad för både isolerade och oisolerade kabelskor från 1,5–6 kvmm. Gängad bultklippare och kabelskalare lika föregående. Längd 22 cm.
Nr 20-751 23:—

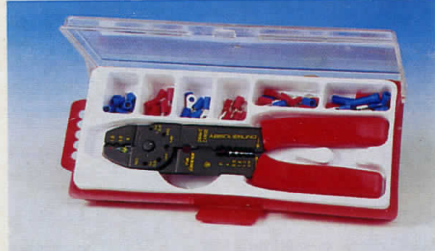

Kabelskotång med 34 st lödfria kabelskor i fackindeld plastlåda med måtten 250 x 115 x 38 mm.
Nr 30-716 43:—



Krafttång för isolerade kabelskor 0,75–6 mm², med utväxling som kräver hälften av normal presskraft. Inbyggd returspår garanterar att pressningen fullföljs.
Nr 30-799 169:—

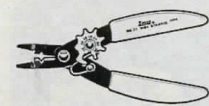

Kabelskalare. Snabbt inställbar. Även avbitare. Helt av härdat stål med plastklädda handtag. Längd 16 cm.
Nr 20-872 39:—



Elektroniktänger, en mycket prisvärd sats med precisionstänger. Innehåller sidavbitare, rundtång, flacktång, radiotång rak, radiotång böjd.
Nr 30-3957 98:—



Precisionstänger för elektronik och finmekanik. Med dubbel led och bladfjäder. Blanka huvuden och handtag med PVC-isolering. Längd 115 mm.

Nr 20-2231 Sidavbitare 127:—
Nr 20-2232 Avbitartång 129:—
Nr 20-2233 Do med bett 145° 135:—
Nr 20-2234 Flacktång 97:50
Nr 20-2235 Böjtång 97:50
Nr 20-2236 Spetstång 97:50

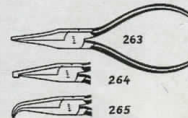

Justertång för finmekaniska ändamål. Längd 13 cm. Tunna, släta käftar i tre olika modeller.

20-263, rak 19:—
20-264, vinkel 23:—
20-265, böjd 20:—

UPPGE KUNDNUMMER VID BESTÄLLNING

Elektroniktång lika 20-1181 men tillverkad av brunerat härdat verktygsstål. Klipper pianotråd max Ø 0,25 mm. Cu-tråd max 1,6 mm. Lev. med trådållare.
Nr 20-3857 132:—



Kabelskalare. Helautomatisk skaltång för både gummi- och plastisolerad tråd med 0,5–2 mm diam. ledare. Längd 175 mm.
Nr 20-226 135:—

Kabelskalare. Skalar automatiskt en eller flera ledare med area 0,13–6,0 mm². Ställbart skaltryck. Kan även användas vid pressning av kabelskor och som avbitare.
20-3837 69:—



Tänger av verktygsstål med enkelled. Samtliga avbitare induktionshärdade. Med slipat huvud och plastade skänklrar.

Nr	Typ	Längd	Pris
20-52	Radiotång rak	145 mm	36:—
20-248	Radiotång rak	200 mm	47:—
20-430	Radiotång böjd	200 mm	58:—
20-51	Sidavbitare	145 mm	39:50
20-244	Sidavbitare	180 mm	58:—



Låsringstångsats med tänger för ytter- och innerring. Vinylklädda skänklrar. Levereras med 4 par utbytbara käftar. Längd 16 cm.
Nr 20-2566 49:50

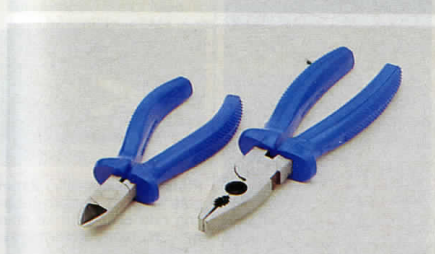

Tänger av verktygsstål med isolerade skänklrar.
Sidavbitare längd 150 mm 24:—
Kombinationst. 180 mm. Nr 20-2954 19:—



Tänger av verktygsstål. Kraftiga grepp av plast.

Nr	Längd	Typ	Pris
20-3014	165 mm	Rundtång	26:50
20-3016	175 mm	Flacktång	29:—
20-3015	200 mm	Radiotång	29:50



Tänger KNIPEX för bättre resultat med mindre kraft. Samtliga avbitare induktionshärdade. Polerat huvud samt plastade skänklrar. Kraftsidavbitare och komb.tång klipper pianotråd.

Nr	Typ	Längd	Pris
20-3850	Kraftkomb.tång	180 mm	83:—
20-3851	Radiotång rak	140 mm	82:—
20-3852	Radiotång böjd	200 mm	109:—
20-3853	Sidavbitare	140 mm	82:50
20-3854	Kraftavbitare	180 mm	113:50



Hovtång, smidd av prima stål. Svart med blankslipade käftar. Längd 20 cm.
Nr 20-1274 16:—

Wiredtång, för kapning av stålwire.
Nr 20-2652 119:—

Muttertång av kromvanadiumstål. Längd 180 mm.
Nr 20-2653 135:—



Låsringstång av verktygsstål.

Nr	Längd	Typ	Pris
20-3010	165 mm	Ytter/rak	26:50
20-3011	148 mm	Ytter/böjd	29:—
20-3012	150 mm	Inner/rak	20:50
20-3013	132 mm	Inner/böjd	22:50

Tängsats med 8 tänger av verktygsstål och kraftiga grepp av plast. Innehåll: Kombinationstång 180 mm, rundtång 165 mm, radiotång 200 mm, flacktång 175 mm samt 4 olika låsringstänger 135–165 mm för inner och utterring. Förpackat i kraftig plastlåda.
Nr 30-3360 Pr sats 198:—



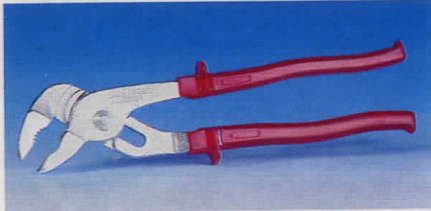

Polygriptång av förkromat verktygsstål med plastade skänklar. Gripvidden ställbar i olika spår.

Nr	Längd	Pris
20-1145	12 cm	24:-
30-3136	24 cm	29:-



Polygriptång KNIPEX "Alligator" av vanadiumstål med patenterad genomgående dubbel ställbar spärrid. Plastbel. skänklar.

Nr	Längd	Gripvidd	Pris
20-1182	240 mm	35 mm	98:-
20-1183	300 mm	45 mm	155:-



Rörtång, BAHCO, bästa svenska fabrikat.

Nr	Gripvidd	Rördiam.	Längd	Vikt	Pris
30-208	36 mm	1"	280 mm	0,7 kg	177:-
30-209	52 mm	1 1/2"	370 mm	1,3 kg	261:-
30-210	78 mm	2 1/2"	565 mm	2,7 kg	395:-



Bultsax med hejarsmitt huvud oljehärdade skär (Rockwell C 56-61). Justerbar. Skänklar av stålör med gummihandtag.

30-2200	Längd 12", 30 cm.	Klipper 6 mm.	165:-
30-2201	Längd 18", 45 cm.	Klipper 8 mm.	239:-
30-2202	Längd 24", 60 cm.	Klipper 10 mm.	339:-



Bultsax med oljehärdade skär. Längd 45 cm (18"), klipper 8 mm.

Nr 30-3777	89:-
------------	------



Fasonsax med utväxling för större klippkraft. Fint tandade skär i crom vanadiumstål. Skänklar av pressad stålplåt m. plast handtag. Längd 250 mm.

Nr 30-601, höger	39:-
Nr 30-602, vänster	39:-
Nr 30-603, rak	39:-

Sats med ovanstående fasonsaxar. Pr sats 99:-
Nr 30-3643 Pr st 66:-



Plåtsax av högvärdigt stål och med utväxling. Fabrikat DELTA-Solingen. Klipper med lätthet hårda plåt upp till 1,5 mm tjocklek såväl rak som i figur. Längd 24 cm.

Nr 30-419	162:-
-----------	-------

Plåtsax. Bästa Solingenkvalitet. Användbar till såväl rak-, rund- som fasonklippning. Längd 28 cm.

Nr 20-271	169:-
-----------	-------

OBS! ALLA PRISER INKL. MOMS



Falstång, med utväxling. Falsar upp till 1,0 mm järnplåt. Falsdjup 15 mm. Utmärkt vid rep. av bilplåt m.m.

Nr 30-2700	429:-
------------	-------



Bultsax, mindre modell för högst 4 mm klipp. Längd 21 cm. Svart med plastbelagda handtag.

Nr 20-2148	66:-
------------	------



Plåtsax för upp till 1,2 mm plåt. Klipper genom nibbling rakt eller i kurvor utan att plåten deformeras. Längd 26 cm.

Nr 30-789	279:-
Utbytesskär till 30-789	79:-
Nr 20-323	79:-

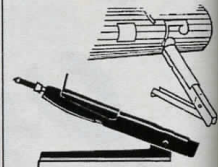

Plåt nibblare som lätt klipper hål av alla format i plåtpaneler m.m. av max. 0,6 mm stålplåt eller 1,5 mm aluminiumplåt.

Nr 30-788	159:-
Reservskär till 30-788	75:-
Nr 20-3642	Pr st 75:-

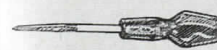

Pryl med plastskaft och kraftig, 10 cm lång klinga av kromvanadiumstål med fyrkantspets.

Nr 20-651	19:50
-----------	-------



Gravrysticklar. Varje typ finns i nr 1 (fin), nr 5 (medel) och nr 10 (grov).

20-1589	Flackstickel.
20-1590	Bollstickel.
20-1591	Spetsstickel.

Stickelskaft av lövträ.

Nr	Längd	Pris
20-984	30 mm	7:-
20-985	45 mm	7:-

Ritspenna med diamantspets för märkning av alla material. Polerat skaft av härdrätt. Längd 17 cm.

Nr 20-1408	139:-
------------	-------



Ritspenna. Rex. Med inlagd hårdmetallspets, som ritsar stål och glas m.m. Förrnicklad och med fodral och klips. Längd 15 cm.

Nr 20-253	28:-
-----------	------



Ritspenna av härdat kromstål. Längd 11 cm. Med skyddshylsa.

Nr 20-1823	19:-
------------	------



Automatkörnare. Behöver endast pressas mot arbetsstycket. Variabel slagstyrka.

Nr 20-2469	89:-
------------	------

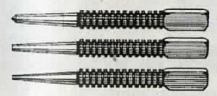

Spikdrivarsats av härdat kolstål, spets diam. 2 mm och 3 mm samt en kärnare. Längd 102 mm.

Nr 20-2577	27:-
------------	------

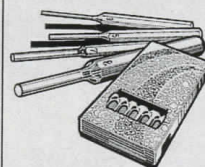

Drivdornssats 6 delar av härdat kromvanadiumstål. Spets diam: 3, 4, 5, 6, 7 och 8 mm. Längd 150 mm. I plåtkassett.

Nr 30-2465	154:-
------------	-------

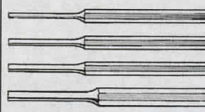

Drivdornssats, 4 delar Spetsdiam: 3,2 4, 4,8 och 6,4 mm. Längd 150 mm. Förv. i plastväska.

Nr 20-2033	36:-
------------	------

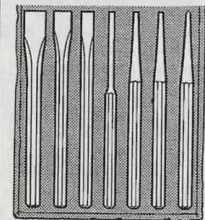

Verktygssats med 3 huggmejslar 9, 13 och 16 mm, 2 olika hålstansar, en drivdorn och en kärnare. Samtliga verktyg av förkromat kromvanadiumstål. Förv. i plastväska.

Nr 20-2072	52:50
------------	-------

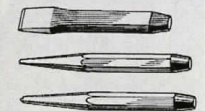

Verktyg av kromvanadiumstål. Blankslipade och lackerade.

Huggmejsel:

Nr	Längd	Prst
20-449 A	100 mm	18:-
20-449 B	150 mm	31:-

Spikdrivare 3 mm, längd 125 mm.

Nr 20-450	13:50
-----------	-------

Körnare, längd 120 mm.

Nr 20-451	13:50
-----------	-------



Märksnöre. För märkning av råta linjer på murväggar m.m. Består av en kapsel av aluminium, inneh. trumma med 15 m snöre. Kan fyllas med kritpulver. Infällbar. Kapseln kan även användas som sänklod. 130 mm/250 g.

Nr 30-1019	56:-
------------	------



Lod med stålspets och 360 cm flätad nylonlina. Vikt 125 g.

Nr 20-844	29:50
-----------	-------

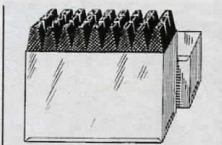

Bokstavsstansar, av prima fabrikat. Finns i 5 olika bokstavshöjder. Satserna består av 27 stansar.

Nr Bokstavshöjd Prsats

20-891	2 mm	198:-
20-892	3 mm	198:-
20-893	4 mm	210:-
20-894	5 mm	219:50
20-895	6 mm	271:-

A, Å och Ö ingår ej.

Sifferstansar, 9 st stansar 0-9, av extra fint stål.

Nr	Sifferhöjd	Prsats
20-780	2 mm	69:-
20-781	3 mm	69:-
20-782	4 mm	71:-
20-1349	5 mm	69:-
20-1350	6 mm	69:-
20-1351	8 mm	89:-
20-1352	10 mm	128:-



Karosseri-spårmejsel. Längd 230 mm, bredd 26 mm.

Nr 20-2605	51:-
------------	------

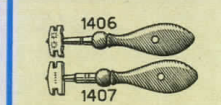

Glasskärare m. diamantskär. Skär upp till 3 mm glas. Förrnicklad och med polerat träskaft. Längd 13 cm. I plastfodral.

Nr 20-1406	149:-
------------	-------

Glasskärare som ovan men skär upp till 5 mm glas. Märkt "EXTRA".

Nr 20-1407	233:-
------------	-------

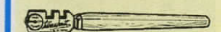

Glasskärare med hårdmetalltrissa och härdat fäste, som tål hårt tryck. Ett kvalitetsverktyg för yrkesmän. Platt träskaft.

Nr 20-144	62:-
-----------	------

Glasskärare, "Silberschnitt 100", ett hobbyverktyg med 6 ståltrissor i revolvraste.

Nr 20-142	35:-
-----------	------

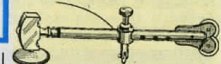

Glasskärare för rundskärning av glas. Kan även användas som vanlig glasskärare. Inuti skaftet förvaras lösa skär. Med gummi-fot. Skärdiam. från 5 upp till 17 cm.

Nr 20-331	28:-
-----------	------

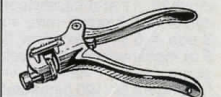

Skränkång för upp till 1,6 mm blad. Ställbar. Längd 18 cm.

Nr 20-959	66:50
-----------	-------



Profilmall av stål. Formbar till 45 mm djup och 150 mm bredd på profilen.

Nr 30-2020	28:-
------------	------

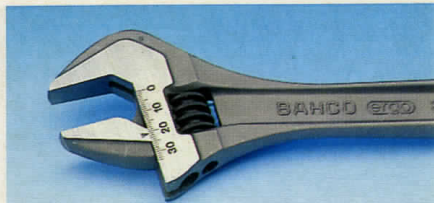

Skiftnyckel Bahco ergo, av specialstål och fosfaterad. Nr Gripv. Längd Pris
 30-1055 13 mm 4" 78:— 30-1058 30 mm 10" 135:—
 30-1056 19 mm 6" 84:— 30-1060 43 mm 15" 316:—
 30-1057 26 mm 8" 102:— 30-1061 53 mm 18" 545:—



Skiftnyckel fosfaterad, Svensk modell. Nr Längd Pris
 30-2937 15 cm 19:50
 30-2938 20 cm 24:—



Rörhylssats, 8 delar 6-22 mm av förkromat stål. Nr 30-2691 ... Pr sats 99:—



Universaltång, för service och hemmabruk. Klipper, skalar kabel, pressar kabelskor, håller spik, skruv, mutter. Utmärkt fisketång. Längd 160 mm. Nr 20-3340 Pris 69:—



Blocknyckelsats med 12 st förkromade nycklar av kromvanadiumstål. Gripvidd 8, 9, 10, 11, 12, 13, 14, 15, 16, 17, 18 och 19 mm. Längd 12-23 cm. Med fackindelad plastfodral. Nr 30-2722 145:—

Blocknyckelsats med 8 st förkrom. nycklar av kromvanadiumstål lika föreg. men tummått: 5/16, 3/8, 7/16, 1/2, 9/16, 5/8, 11/16 och 3/4. Längd 12-22 cm. Nr 30-2266 153:—

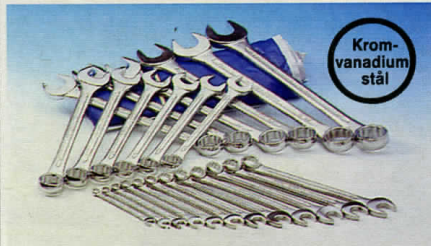

Stor blocknyckelsats med 24 st smidda och förkromade nycklar av krommolybdenstål. Gripvidder i mm-mått från 7 till 32. Längd 12-42 cm. Med fackindelad fodral. Nr 30-440 359:—



Blocknyckel Nr 20-1278. Kvalitetsverktyg, fabrikat HEYCO, av hejarsmitt kromvanadiumstål. Förkromad och med polerade huvuden. mm 6 7 8
 Pr st: 16:50 16:80 17:—
 9 10 11 12
 17:50 19:50 20:— 21:—
 13 14 15 16
 21:50 23:— 23:50 27:—
 17 18 19 20
 27:50 31:50 33:— 35:50
 21 22 24 27
 36:50 40:50 52:— 69:50

Ring-nyckel, fabrikat HEYCO, av kromvanadiumstål. Förkromad.

Nr	Gripvidd mm	Pris
20-1712a	6+7	26:50
20-1712b	8+9	28:50
20-1712c	10+11	30:50
20-1712d	12+13	34:—
20-1712e	14+15	37:—
20-1712f	16+17	41:50
20-1712g	18+19	47:50
20-1712h	20+22	54:50
20-1712i	21+23	62:—
20-1712j	24+27	69:50
20-1712k	25+28	78:—
20-1712m	25+28	78:—
20-1712n	30+32	87:50



Ringnyckelsats av kromvanadiumstål. Förkromade med polerade huvuden. 8 nycklar i dim. 6 - 22 mm. Nr 30-536 79:—

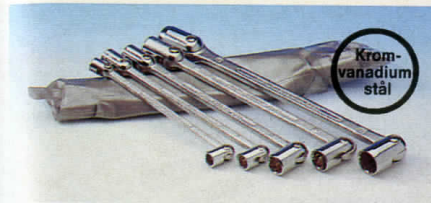

Lednyckelsats med 5 st förkromade lednycklar av kromvanadiumstål, storl. 8-19 mm. I plastväska. Nr 30-2080 179:—

Lednyckelsats med 4 st förkromade lednycklar av kromvanadiumstål. Tummått: 7/16-3/8, 1/2-9/16, 5/8-11/16, 3/4-7/8. I plastväska. Nr 30-2249 Pr sats 349:—

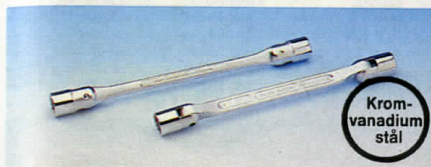

Ledhylsnyckel BAHCO med utbytbara härdade hylsor m. 12-kants grepp.

Nr	nyckelvidd	Pr st	nyckelvidd	Pris
20-2151	8-9	68:—	20-1441	8-9 mm 122:—
20-2152	10-11	69:—	20-1442	10-11 mm 123:—
20-2153	12-13	76:—	20-1443	12-13 mm 124:—
20-2154	14-15	88:—	20-1444	14-15 mm 135:—
20-2155	16-17	98:—	20-1445	16-17 mm 152:—
20-2156	18-19	115:—	20-1446	18-19 mm 174:—
20-2157	20-22	155:—	20-1447	19-22 mm 181:—
20-2160	3/8-7/16	69:—	20-1448	21-23 mm 207:—
20-2161	1/2-9/16	79:—	20-1449	24-27 mm 244:—
20-2162	5/8-11/16	106:—		



Spärringnyckel Nr 20-2833 Av förnicklad kromvanadiumstål, med spärr för höger- eller vänstergång. Gripvidd Pris
 10 x 11 mm 105:— 19 x 22 mm 172:—
 12 x 14 mm 121:— 21 x 23 mm 204:—
 13 x 17 mm 136:— 24 x 27 mm 245:—
 15 x 16 mm 141:— 30 x 32 mm 303:—



Polygripnyckel som passar alla 6-kant muttrar, både metrisk och tum, med gripvid från 9 till 22 mm. Självspännande. Längd 21 cm. Nr 20-990 25:—

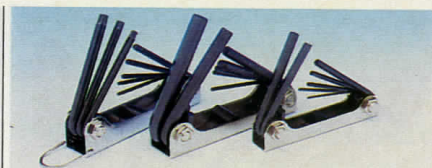

Nyckelsats med 8 Torx nycklar 9, 10, 15, 20, 25, 27, 30 och 40 av kromvanadiumstål i vridhandtag. Nr 20-1367 78:—

Nyckelsatser med sexkantnycklar i vridhandtag. Kromvanadiumstål.

Nr 20-2834, 7 nycklar 1,5, 2, 2,5, 3, 4, 5, 6 mm 24:—
 Nr 20-1360, 7 nycklar: 2,5, 3, 4, 5, 6 8 och 10 mm 39:—

Nr 20-1362, 5 nycklar: 1/4, 3/8, 1/2, 5/8, 3/4, 1 39:—



Sexkantnycklar 21-95 av stål, för inv. 6-kant. För skruv Vid M4 M5 M6 M8 M10 M12
 Pr st 3 mm 2:20
 4 mm 2:30
 5 mm 2:60
 6 mm 3:50
 8 mm 6:—
 10 mm 9:50

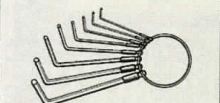

Nyckelsats med 8 st förn. 6-kantnycklar av krommolybdenstål uppsatta på nyckelring. 20-2222. Nyckelvidd: 1,5, 2, 2,5, 3, 4, 5, 5,5, 6 mm. Pr sats 17:50

20-1691. Nyckelvidd: 2, 2,5, 3, 4, 5, 6, 8, 10 mm. Per sats 24:50

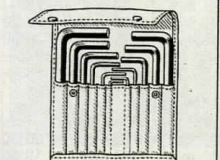

Nyckelsats med sexkantnycklar av förn. stål i plastfodral. 20-1227, 10 olika nyckelvidder 1/16"-3/8", 47:50
 20-1228, 10 olika nyckelvidder 1,5-12 mm. 52:—

Mutterspräckare, 4 st olika för mutterdiam 9-27 mm. Lev i plastetui. Nr 30-2570 298:—

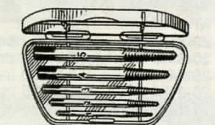

Skruvutdragarsats. Innehåller 5 st skruvutdragare av kromvanadiumstål i plastfodral. Diam./spetsdiam.: 1/17, 9/5, 7/3, 5/2 och 4/1 1/2 mm. Nr 20-1514 Pr sats 52:—

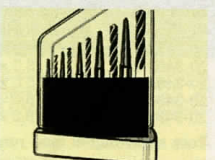

Skruvutdragare i sats om 5 utdragare med tillhörande borrar. Ombärligt verktyg för uttagning av brutna och skadade skruvar. Passar skruvdiam.: 3-6, 6-8, 8-11, 11-14 o. 14-18 mm. I plätetui. Nr 30-157 98:—

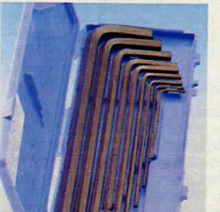

Nyckelsats med 8 sexkantmejslar 1/8"-3/8". Förp. i plastfodral. Restparti. Nr 20-3774 Pr sats 24:—

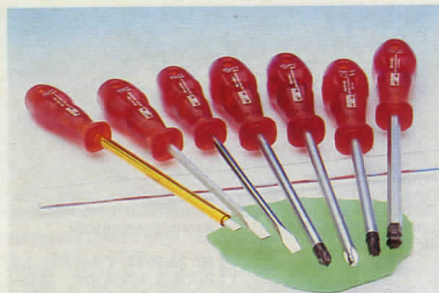

SANDVIK skruvmejslar med klinga av härdat kromvanadiumstål. Greppvänligt handtag av slagtälig plast som är gjuten direkt på klingan.

Elmejsel, rund klinga med isolering.

Nr	Klingmått	Totallängd	Pris
20-3497-1	3,0 x 100 mm	171 mm	19:50
20-3497-2	4,0 x 125 mm	206 mm	21:—
20-3497-3	5,5 x 150 mm	242 mm	29:—

Spårmejsel med sexkantklinga.

Nr	Klingmått	Totallängd	Pris
20-3496-1	6,5 x 125 mm	228 mm	33:—
20-3496-2	8,0 x 150 mm	258 mm	38:—
20-3496-3	10,0 x 200 mm	308 mm	54:50
20-3496-4	12,0 x 250 mm	358 mm	65:50

Spårmejsel med rund klinga.

Nr	Klingmått	Totallängd	Pris
20-3495-1	6,5 x 25 mm	82 mm	24:50
20-3495-2	4,0 x 75 mm	156 mm	14:—
20-3495-3	5,5 x 100 mm	192 mm	18:50
20-3495-4	5,5 x 125 mm	217 mm	20:—
20-3495-5	6,5 x 150 mm	251 mm	29:50

Stjärnmejsel, Pozi/Supa Driv med rund klinga.

Nr	Spets	Klingmått	Totallängd	Pris
20-3499-1	2	6,0 x 25 mm	82 mm	29:—
20-3499-2	0	3,0 x 60 mm	131 mm	20:50
20-3499-3	1	5,0 x 80 mm	161 mm	26:50
20-3499-4	2	6,0 x 100 mm	201 mm	38:—
20-3499-5	3	8,0 x 150 mm	258 mm	53:—

Stjärnmejsel, Phillips med rund klinga.

Nr	Spets	Klingmått	Totallängd	Pris
20-3498-1	2	6,0 x 25 mm	82 mm	26:50
20-3498-2	0	3,0 x 60 mm	131 mm	19:50
20-3498-3	1	5,0 x 80 mm	161 mm	21:50
20-3498-4	2	6,0 x 100 mm	201 mm	31:60
20-3498-5	3	8,0 x 150 mm	258 mm	46:—

Torx skruvmejsel med rund klinga.

Nr	Spets	Klingmått	Totallängd	Pris
20-3858-1	T10	4,0 x 100 mm	181 mm	36:50
20-3858-2	T15	4,0 x 100 mm	192 mm	36:50
20-3858-3	T20	5,0 x 100 mm	202 mm	39:—
20-3858-4	T25	5,0 x 100 mm	202 mm	39:—
20-3858-5	T27	5,0 x 100 mm	202 mm	51:—
20-3858-6	T30	6,0 x 115 mm	223 mm	51:—

6-kantmejsel med kula, kan vinklas 30°.

Nr	Spets	Klingmått	Totallängd	Pris
20-3859-1	3 mm	3,0 x 100 mm	180 mm	18:50
20-3859-2	4 mm	4,0 x 100 mm	190 mm	24:—
20-3859-3	5 mm	5,0 x 100 mm	202 mm	29:50
20-3859-4	6 mm	6,0 x 125 mm	227 mm	34:50
20-3859-5	8 mm	8,0 x 150 mm	260 mm	57:50
20-3859-6	10 mm	10,0 x 150 mm	260 mm	89:50

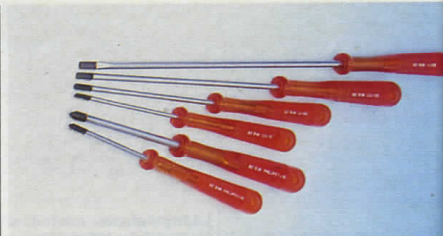

SANDVIK finmekanikermejslar, klingan är tillverkad av härdat krom molybden vanadin stål, handtaget gjutet direkt på klingan.

Nr 20-3404 (ange klingnr vid beställning).

Nr	Klingtyp	Klingmått	totallängd	Pris
1	rund spårmejsel	2,5 x 75 mm	170 mm	16:—
2	rund spårmejsel	3,0 x 100 mm	195 mm	18:—
3	rund spårmejsel	3,5 x 150 mm	255 mm	23:—
4	rund spårmejsel	4,0 x 200 mm	305 mm	34:—
5	rund Phillips nr 0	3,0 x 65 mm	155 mm	18:—
6	rund Phillips nr 1	4,0 x 80 mm	185 mm	20:—



Elektronikmejslar i sats bestående av 5 st mejslar med rund klinga. Mycket greppvänligt handtag. Satsen innehåller Phillips nr 00 och 0, spårmejsel 50 x 2,5, 50 x 3, 75 x 3,5. Lev. i plastlåda.

Nr 30-3391 79:—



Skruvmejsel med spänningsprovare, 150-250 V. Längd 14 cm. **Nr 20-2323 34:50**



Skruvmejsel med vändbar klinga. Stjärnmejsel och spårmejsel, bredd 6 mm. Längd 85 mm. **Nr 20-2165 10:—**

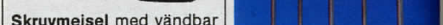

Skruvmejselsats. Två skruvmejslar 5 och 6 mm. Två stjärnmejslar nr 1 och 2. En elektrikermejsel 4 mm. Levereras med väggfäste. **Nr 30-448 59:50**

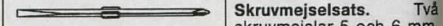

Skruvmejsel lika ovan men längd 145 mm. **Nr 20-3017 10:50**

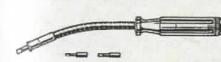

Böjlig skruvmejsel, 2 vändbara klingor m. spårmejsel 4,5 resp. 6 mm, stjärnmejsel 1 resp. 2 samt 2 6-kanthylsor 5,0 resp. 5,5 mm, som förvaras i skaftet. **Nr 20-2467 69:50**

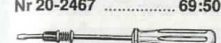

Skruvmejsel med skruvhållare. Förlackad 4 mm klinga med plastskaft. **20-2188** längd 17 cm **11:50**
20-2189 längd 22 cm **12:—**
20-2190 längd 27 cm **13:—**



Skruvmejselsats med handtag av plast och genomgående fyrkantig klinga av härdat stål. Innehåller två spårmejslar och två stjärnmejslar Phillips nr 1 och nr 2. **Nr 30-3776 24:50**



Skruvmejselsats, handtag av plast och klingor av förkromat härdat stål. Satsen innehåller 3 st spårmejslar och 2 st stjärnmejslar. **Nr 30-3463 Pris 29:—**



Skruvmejselsats "Tool Mate" med 6 olika härdade skruvmejslar, 1 syl och 1 träborr. Alla verktygen passar in i ett medföljande kraftgrepp av stark plast. Allt förvarat i fodral. **Nr 30-2026 32:—**



Verktygssats med 4 spår- och 2 stjärnmejslar av härdat stål, pincett med nålspets, samt brytbladskniv. Förpackat i kraftigt fodral med dragkedja. **Nr 20-3380 49:—**

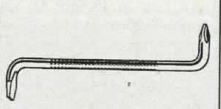

Vinkelskruvmejsel med en vanlig mejsel och en stjärnmejsel. Av kromvanadiumstål. Mejselbredden lika med vidden på stjärnmejseln. **Nr 20-1518** 5 mm **11:50**
20-1519 6 mm **16:50**



Hylsmejsel med böjligt skaft för slangklämmor. 6-kant hylsa. **Nr 20-2898-6** 6 **39:—**
20-2898-7 7 **39:50**

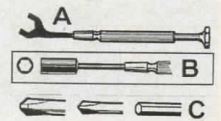
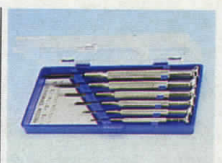

Instrumentverktyg. Små precisionsverktygssatser i fackinredda plastlådor. Alla verktyg med förkromade mässinghandtag och svartoxiderade härdade stålklingsor. Hela längden 11 cm. 5 olika pr. sats.

A. Öppna sexkantnycklar, gripvidd 4, 4,5, 5, 5,5 och 6 mm. **Nr 20-2133 Per sats 17:50**
B. Hylsnycklar, gripvidd 3,0, 3,5, 4,0, 4,5, 5,0 mm. **Nr 20-2131 Per sats 19:—**
C. Stjärnmejsel nr 0 och 1 samt sexkantnyckel 1,5, 2 och 2,5 mm. **Nr 20-2132 Per sats 17:50**
Skruvmejselsats med 6 olika spårmejslar av härdat stål, bredd 0,8-3,8 mm. **Nr 30-1950 17:50**

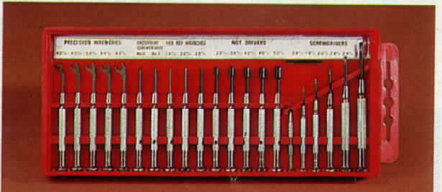

Verktygssats med samtliga 21 delar från ovanstående sats. Levereras i fackindelad plastlåda. **Nr 30-2685 89:—**

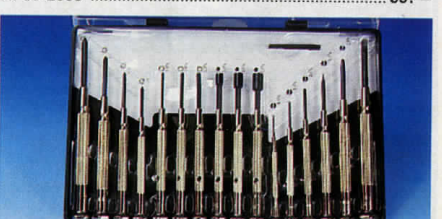

Verktygssats med 16 delar: 6 spårmejslar 0,8-3,8 mm, 4 stjärnmejslar nr 0 och 1, sexkantnyckel 1,5, 2,0, 2,5 mm, sexkanthylsa 3,0, 4,0, 5,0 mm. Levereras i plastlåda. **Nr 30-2986 64:—**

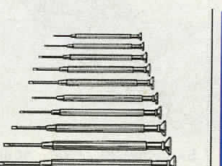

Urmakarmejslar av härdat stål med förkromade mäsingskaft. **10 olika** i bredd 0,6-3,8 mm. I plastetu. **Nr 20-2019** per sats **59:—**



Instrumentmejselsats Klingor av härdat kolstål. Fyra spårmejslar 1,2-3,0 mm samt stjärnmejslar nr 0 och 1. Förp. i plastlåda. **Nr 20-3311** ... Pr sats **12:50**



Bits. SANDVIK för maskinell skruvdragning. Precisionfrästa spetsar enligt ny int. standard. 1/4" skaft med 6-kantsfattning, längd 25 mm. Förp. 5 st i plastpåse.

Spårmejsel	Nr	Spets mm	Pr/förp
20-3912-1	0,5 x 4,0	56:-	
20-3912-2	0,6 x 4,5	56:-	
20-3912-3	0,8 x 5,5	56:-	
20-3912-4	1,0 x 6,0	62:-	
20-3912-5	1,2 x 6,5	62:-	
20-3912-6	1,6 x 8,0	86:-	

Stjärnmejsel, Philips.	Nr	Spets nr	Pr/förp
20-3913-1	PH 1	26:50	
20-3913-2	PH 2	26:50	
20-3913-3	PH 3	26:50	

Stjärnmejsel, Pozi/Supa.	Nr	Spets nr	Pr/förp
20-3914-1	PZ 1	28:50	
20-3914-2	PZ 2	28:50	
20-3914-3	PZ 3	28:50	



"Bits"-Satsen för bormaskiner -skruvdragare samt adapter för 1/4"-alt. 1/2"-4-kantfäste. Samtliga delar av hårdat kromvanadiumstål.

Nr	Skruvtyp	Adapter	Pris
20-2909-1	Stjärn-1, 2, 3/Spår-4, 5, 5, 7 mm	1/2"	48:-
20-2909-2	Stjärn-1, 2, 3/Pozidrive-1, 2, 3	1/2"	48:-
20-2909-3	6-kant m. kula 3-8 mm	1/2"	56:-
20-2909-4	6-kant 4, 5, 6, 8, 10, 12 mm	1/2"	64:-
20-2909-5	Torx 25, 30, 40, 45, 50, 55	1/2"	95:-
20-2909-6	Spline 5, 6, 8, 10, 12 mm	1/2"	79:-

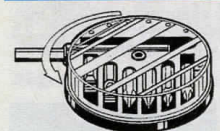

Bits box, av plast med spårmejslar 5,5 och 7,0 mm, stjärnmejsel 1 och 2, pozidrive 1 och 2 samt bitshållare med magnetiskt 1/4" fäste avsedd att användas i bormaskin.

Bits box lika 20-2910 men i kraftig plastbox som även kan användas som vridhandtag. Nr 20-2910 56:-



Skruvmejsel med spår och "fingertoppsgrepp". Kraftigt handtag ger maximalt vridmoment. Lev. m. klinga för Philips Nr 2 och spår 6 mm. Passar även övriga bits. Nr 20-2910 56:-



Bitsatsen med 10 st Philips klingor. Svensk tillv. Restp. Nr Typ Pr sats
20-3736-1 nr 1. 19:-
20-3736-2 nr 2. 19:-

Hylsatsen med 8 st hårdade hylsor 5-12 mm samt 8 st hylsor 3/16"-1/2". Samtliga med 1/4" 4-kant fäste. Nr 20-3737 ... Pr sats 19:-



Kraftskruvmejsel med spårarrordning. Handtagets form ger mycket stor vridkraft. Handtaget vändbart för höger- resp vänstergång. Diam 55 mm. Längd 185 mm. Lev. m. spårklingor 5 och 7 mm samt stjärnmejslar nr 1 och 2. Nr 20-3000 19:50

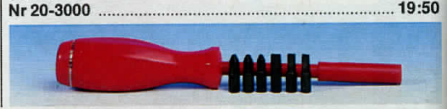

Magnetmejsel m. 6-kanthylsa och 6 klingor i skaftet. Spårklingor 4, 5,5 och 6 mm. Stjärnmejslar nr 1, 2 och 3. Kvarhålls magnetiskt i hylsan. Skaft av plast, helt isolerad klinga. Längd utan "bits" 23 cm. Nr 20-1024 29:-



Skruvdragningstilläts med inställbart åtdragningsmoment. Passar samtliga bormaskiner. Fäste för standard bits. Lev. m. klingor för krysspår nr 2. Nr 20-3209 139:-



Slagskruvmejsel, ställbar för kraftig i eller urdragning av skruvar och muttrar, t.o.m. fastrostade. Utbytbara spårklingor 10-12 mm breda och kryssmejslar nr 2 och 3. Dessutom kan vanliga hylsor med 1/2" fyrkantfäste infästas istället för klinghållaren. Mycket kraftig konstruktion. Hela satsen i plåtlåda. Vikt 1 kg. Nr 30-2023 59:-



Lödlampa. Blazer. I miniatyrförande. Drives med butangas (samma som för cigarettändare, finns hos bensinstationer, tobakshandlare mm). Reglerbar låga ca 1300°C. Elektronisk tändning. Lämpig för silversmide, tandtekniker, lödning m.m. Rymmer 3,8 g gas. Brinntid 18-23 min. Storl 80 x 30 mm. Nr 30-3134 228:-

Reservklingor för slagskruvmejsel 30-2023. Sats om 4 olika. Nr 20-2619 37:-



Glödrättningsapparat. Användes till märkning på trä, läder, horn och andra brännbara material. En mycket driftsäker och lättkött apparat, som anslutes direkt till vanligt vägguttag. 220 V växelström. Den är SEMKO-godkänd, S-märkt och rekommenderas till slöjdskolor, souvenirverkare, till hobby m.m. Den är i hölje av eloxerad aluminium i storlek 9 x 11 x 11 cm. Glödpennan är av plast med keramisk hållare för utbytbara glödstift. Med varje apparat följer 10 st extra stift. Nr 30-1027 439:-

Glödstift 20-1028, reserv Pr 10 st 10:50

Glödrättningsapparat som ovanstående men med ca 75% större kapacitet. 1,1 mm glödråd för arbeten i grovt läder, ohylvat trä ändrar m.m. 5 st extra glödstift medföljer. Nr 30-1309 498:-

Glödstift 20-1323, reserv Pr 5 st 15:50

Glödrättningsapparat GS-1E, som 30-1309 men försedd med elektronisk temperaturreglering. Möjliggör inställning av lämplig spetstemperatur för olika typer av arbetsmaterial. Passande glödstift 20-1028 (0,7 mm) eller 20-1323 (1,1 mm). Nr 30-1324 639:-



Glödrättningsapparat GS-6. Med transformator inbyggd i kåpa för direkt anslutning till vägguttag. Avsedd för spets 0,7 mm (20-1028) och är därför lämpad för arbeten där fina streck ingår. Lämpig som komplement till 30-1309. Nr 30-1325 328:-



Elektronisk gaständare, med reglerbar låga. Drives med butangas, och fylls från behållare av samma typ som för cigarettändare. (Finns hos tobakshandlare.) Nr 30-802 88:-

Gaständare Nr 20-3504 18:-
Reservstift ask om 5 st. Nr 20-3505 12:-



Gaständare med piezo laddning eller utbyte av stift eller batterier. Säker funktion, ger ca 10 gnistor per tryckning. Nr 20-302 39:-



Graphitdeglar för metallgjutning. Max 1400°. Nr Höjd Pris
20-31 7 cm 156:-
20-32 11 cm 178:-

Lödtenn innehåller bly och skall ej användas för lödningar som kommer i kontakt med livsmedel, t.ex. kokkärl.



Lödtenn, 50/50-procentig. Bästa engelska lödtenn i 2 mm tråd, hartsfyllt. Nr 20-685, i ringar om 3 m. 19:-
30-940, på spole om 1/2 kg. (ca 23 m). 79:-

Lödtenntråd, 60/40-procentig, hartsfyllt 1 mm tråd. Bästa kvalitet speciellt för radio- och TV-lödning. Nr 20-968, vinda med 5 m tråd 12:50 (ca 90 m). 86:-

30-969 på spole om 1/2 kg (ca 90 m). 86:-

Tenn-silverlod Bera. Består av 96,9% tenn och 3,1% silver. För kapillär-lödningar vid varmkallvatteninstallationer, ång och kylledning m.m. Smälttemp. 221°, blås-lampa för gasol kan användas. Lämpligt flussmedel är BERA lödfett (20-2183). I rulle om 0,5 kg. Nr 30-2184 136:-

Avlödningsfläta, "Solder Ex". Suger effektivt upp överskottstenn vid löd- och reparationsarbeten på kretskort. Ca 1,6 m på plastspole. Nr Bredd Pris
20-810-15 1,5 mm 14:-
20-810-20 2,0 mm 15:-
20-810-25 2,5 mm 17:-

Lödvatten för lödning av rostfritt. Används tillsammans med tenn-silverlod 30-2184. Flaska om 100 ml. Nr 20-1780 34:-

Lödfett BERA. Används med fördel vid lödning och speciellt lämpat för kapillär-lödning vid rörnstationer tillsammans med tenn-silverlod. Tub om 75 gr. Nr 20-2183 17:-

Lödväska EFFEKTO. Ersätter saltysa vid all slags lödning och får tennet att flyta ut bättre än med saltysa. Fräter ej, oxid, ej, svartar ej. 50 g. Nr 20-1779 9:50



Blyfri tennpasta TINTOY för lödning och förtennning. Även för reparation av kokkärl. Förp. om 250 gram. Nr 20-2182 88:-



Lödpenna för 12 volt. Effekt 30 W. Med 1,5 m sladd och propp för bilens cigarrändruttar. Kan även drivas med transformator. Nr 30-950 32:-

Lödpenna för 12 volt. Effekt 30 W. Med 1,5 m sladd och propp för bilens cigarrändruttar. Kan även drivas med transformator. Nr 30-950 32:-

Tennsug Ersa VAC 3. Antistatisk. Effektiv sugförmåga. Lätt utbytbar spets. Storl 225 x 22 mm. Nr 30-2074 86:-

Tennsug Ersa VAC 5. Som vidstående men för större avlödningar. Storl 210 x 26 mm. Nr 30-2076 124:-

Reservspets Nr 20-2075 pr par 36:-

Reservspets Nr 20-2077 36:-



Lödstation STIRON. En lödstation för kvalificerat lödarbete. Inställbar temp. 100–400°C. Lev. med Long-Life spets, 1,5 x 0,8 mm. Uttag finns för separat jordning. 220 V arbetseffekt ca 40 W. S-märkt.

- Nr 30-1299 880:—
Reservspets. Järnpläterad Long-Life spets till ovanstående lödstation. Spetsstorlek 1,5 x 0,8 mm.
 Nr 20-1300 44:—
 Nr 20-1302 3 x 1 mm 44:—



Lödstation ERSA 6000. En lödstation för industriell användning såväl som för den avancerade hobbyisten. Transformator med elektronisk kontrollenhet håller temperaturen inom ±5°C. Nollspänningsbrytare och potentiellkompensering gör det riskfritt att löda MOS/FET-kretsar. Inställbar temp. 150–450°C. Effekt 60 W. Lev. med 2,2 mm Long Life spets.

- Nr 32-1853 990:—
Reservspets Long Life. Rund (R) eller mejselformad (M) spets.

NR	Diam.	Längd	Form	Pris
22-1854	2,2	50	M	44:—
22-3345	0,8	59	R	44:—
22-3346	1,0	50	R	44:—



Löd pistol BOSCH PLP 100. För lödning, svetsning av termoplast och glödrörning. Sökerhetstransformator. Inbyggd arbetsbelysning. Effekt 100 W. Max temp 540°C. Uppvärmningstid 4 sek.

- Nr 30-3257 288:—
 Nr 20-3170 Spets för precisionslödning 26:50
 Nr 20-3171 Spets för skärning o svetsning i plast 27:—
 Nr 20-3172 Spets för glödrörning 28:—



Minilödstation komplett med lödkolvställ och avstrykarsvamp. Inbyggd transformator med utspänning 16 V. Lödpenna med spiralsladd, strömbrytare och long-life mejselformad spets (diam 2,5 mm). Effekt 6 W. 220 V. S-märkt.

- Nr 32-3356 188:—
 Nr 22-3461 Reservspets till ovanstående 38:—

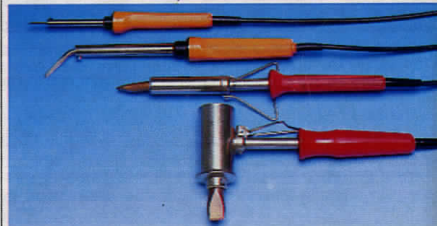

Lödkolv DELTA av hög kvalitet. Levereras med kabel och jordad stickpropp.

- | Nr | Effekt | Spets | Pris |
|---------|--------|-----------------|-------|
| 30-2105 | 25 W | 3,5 mm rak | 56:— |
| 30-2106 | 80 W | 7,0 mm vinklad | 72:— |
| 30-2107 | 160 W | 12,0 mm rak | 76:— |
| 30-2108 | 250 W | 16,0 mm vinklad | 97:— |
| 30-2109 | 400 W | 18,0 mm vinklad | 116:— |

- Reservspets** till ovanstående.

Nr	Passar till	Typ	Pris
20-1392	30-2105	Long Life	14:50
20-2110	30-2106	Standard	11:80
20-2111	30-2107	"	13:50
20-2112	30-2108	"	26:—
20-2113	30-2109	"	38:—



Lödpenna Delta Electronic med inb. elektronisk temperaturreglering. Inst.område 200–400°C. Ca 1,15 m sladd med jord. stickpropp, 3,6 mm spets, mejselformad. 220 V/50 W. S-märkt.

- Nr 30-1391 216:—
 Nr 20-1392 Reservspets (Long life) 14:80



Lödpenna Stannol 220 V 15 W. För lödning av elektronikdetaljer. Lev. med tre olika spetsar, 2,5 mm sned- och mejselformad samt 1 mm rund spets, lödtenn, lödsalva och ca 1,5 m ledning med jord. stickpropp. S-märkt.

- Nr 30-3516 149:—

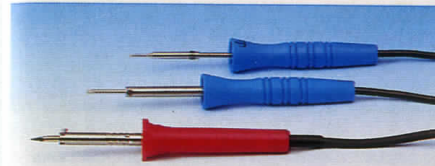

Lödpenna STANNOL. Av hög kvalitet. Handtag av termoplast. Lev. med ca 1,5 m ledning och jordad stickpropp.

- | Nr | Effekt | Spets | Pris |
|---------|--------|--------|-------|
| 30-3897 | 15 W | 2,5 mm | 128:— |
| 30-3898 | 30 W | 4,0 mm | 108:— |

Reservspets för 30-3897. Sats om 3 st olika spetsar, 2,5 mm sned, mejselformad samt en 1 mm rund spets.

- Nr 20-3899 69:—
Reservspets för 30-3898. Förp. 2 st. Rak och vinklad 4 mm.
 Nr 20-3900 36:—

Lödpenna. Ett lätt och behändigt lödverktyg för radio-, TV- och telemontörer. Lödspets 4,5 mm diam., bakelit-handtag och 1/2 m sladd med stickpropp. Effekt 23 W, 220 V, S-märkt. Längd 25 cm.

- Nr 30-1288 98:—
 Nr 20-1289 Reservelement till lödpennan 68:—
 Nr 20-742 Reservspets till lödpennan 12:—



UPPGE KUNDNUMMER VID BESTÄLLNING

Lödkolvställ för lödpenna och tennsug. Med avstrykarsvamp. Storlek 175 x 70 mm.

- Nr 30-3658 89:—



Kopparforlorlod för hårdlödning på koppar, mässing, brons m.m. Levereras i förp. om 4 st 2x250 mm stänger samt flussmedel 30 ml.

- Nr 30-3517 36:—



Lödpenna PORTASOL original. Drivs med butangas, (samma som för cigarettändare, finns hos bensinstationer, tobakshandlare m.m). Lika användbar för hembruk som portabelt. Mycket snabb uppvärmning, värmen kan regleras med rätt. Lev. med 2,4 mm spets. Storl 170 x 18 mm.

- Nr 20-2012 255:—
Reservspets. Komplet. Finns med spetsdiam. —2,4, —3,2 eller 4,8 mm. Ange storlek vid beställning.
 Nr 20-1964 62:—



Gassvetsutrustning VAHLI H/78. Komplet gassvetsutrustning avsedd att i första hand användas vid rörledningsarbeten, tunnplåtsarbeten, hanterik och industri. Varje del i satsen håller m mycket hög svensk kvalitet och passar dessutom till både AGA X11 och Elgas D-75 svetsutrustningar. Följande delar ingår: Svetsandtag med snabbkoppling, skärinsats, 3 st svetsinsatser storlek 150–, 300–, 750 liter, 2 st skärmunstycken för 1–10 och 10–30 mm, reduceringsventiler för acetylen och oxygen, bakslagsspärr, 2 x 5 m svets slang med slangklämmor, gaständare, rensnålar, packningar samt verktygstavla för upphängning på vägg.

- Nr 40-2435 2978:—
Packningsatts, innehåller 4 st till reduceringsventil Acetylen/Oxygen, 5 st till svetsinsats.

- Nr 20-2444 Pr sats 48:—
Rensnålar. 10 st i sats, diam 0,4–2,9 mm och en fil.
 Nr 20-2443 56:—

Svetsstråd Supersold. För svetsning av aluminium. Arbetstemp. 430°C. Steingstemp. 380°C. Hållfasthet 300 N/mm². Inbyggd mekanisk penetrerare underlättar svetsningen. Även för sammanfogning av aluminium med andra metaller som rostfritt, koppar, mässing m.m. Levereras i längder om 1 m. Diam. 1,6 mm. För sammanfogning av olika metaller, erfordras flussmedel.

- Nr 20-72 88:—
Flussmedel Superflux. Förp. om 50 g.
 Nr 20-73 105:—

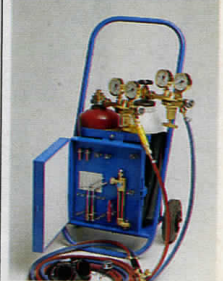

Gassvets- och skärutrustning Vahli "Proffs". Avsedd för tunt och medelgrovt material. Sex svetsinsatser, 75–1000 L, för de flesta arbeten upp till 10 mm ingår. Vidare tre skärmunstycken av stickläge-typ täcker området 3–50 mm. Lev. i robust plåtåda.

- Nr 30-912 1815:—
Svetskärra. Lämplig att utrusta enl. bild. Hållare finns för Vahl "Proffs" svetsutrustning i låda. Passar 5 L gastuber, (erhålls från gasdepåer). OBS! Låda och tillbehör ingår ej. Storl. 41 x 28 x 78 cm.



- Nr 40-913 696:—

Blåslampa för större lödningar, metallgjutning o. andra arbeten som kräver hög värmeeffekt. För fotogen. Förbrukning 1,5 l/tim. Behållarens rymd 2 l. Højd 30 cm. Vikt 2,4 kg (tom).
 Nr 30-9 228:—

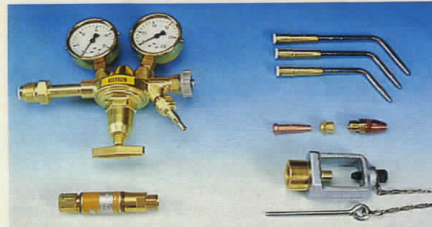

Reduceringsventil VAHLI. Anslutning för 6,3 och 8,5 mm slang.

Nr 30-1499 Acetylen 668:—

Nr 30-1500 Oxygen 668:—

Bakslagsspärr. Anslutes till uttaget på reduceringsventilen för acetylen. Helautomatisk, godkänd av statens provningsanstalt.

Nr 20-1501 268:—

Svetsinsats, förkromad och med utbytt spets. Passar till VAHLI, AGA-X11 och Elga D-75. Finns i följande storlekar: 75-, 150-, 300-, 500-, och 750 liter. Uppge storlek vid beställning.

Nr 20-2442 98:—

Skärmunestycke serie 211. Standard 2-delsmunestycke med sticklåg. Passar till VAHLI, AGA X11 och Elga D-75.

Nr 20-2436-1 Munestycke Skärömråde Pris

211-1 0-3 mm 78:—

20-2436-2 211-2 3-8 mm 78:—

20-2436-3 211-3 8-20 mm 78:—

20-2436-4 211-4 20-50 mm 78:—

Munstycksuttrar till ovanstående munstycken.

Nr 20-2437 23:—

Skärmunestycke Serie JCN. Standard 3-delsmunestycke med ringlåg. Passar VAHLI, AGA-X11 och Elga D-75.

Nr 20-2439 Munestycke Skärömråde Pris

20-2440 Nr 0 3-10 mm 106:—

20-2441 Nr 1 10-30 mm 106:—

20-2441 Nr 2 30-50 mm 106:—

Behållarkoppling, för anslutning av 5-liters acetylen-gasbehållare till reducerventil.

Nr 30-3084 335:—



Miniatyrsvets för svetsning och hårdlödning av små detaljer, juvelerar- och modellarbeten m. m. Arbetar med butan+syrgas i olika blandning och ger upp 2500° C. I satsen ingår svets, 1 st butan- och 2 syrgastuber, silverslagod och flussmedel.

Nr 20-1481 Pr sats 326:—

Reservtubsats till ovanst. svets. 4 st syrgas och 2 butangas miniatyrtuber.

Nr 20-1482 Pr sats 106:—

Svetstråd ELGA H44. Förp. om ca 5 kg.

Nr Diam Pris

40-2976 1,5 mm 126:—

40-2768 2,0 mm 116:—

40-2769 2,5 mm 108:—



Svetsglasögon UNICO. Uppfällbara. Korg av mjukplast, kan även bäras över vanliga glasögon. Levereras med färglösa glas i den fasta delen och med gröna glas i den uppfällbara delen. Ställbart nackband, indirekt ventilerad. Godk. av Arb.sk.st.

Nr 30-599 67:—

Res.glas grönt, till 30-599 och 20-2447.

Nr 20-917 Pris pr st 5:—

Tillbehör till Mig-Magsvetsar

Gashylsa för Mig/Mag svetsar 130, 170, 175, 200.

Nr Diam Pr

20-3493-1 12 mm 25:50

20-3493-2 8 mm 39:—

Gashylsa för ProMig 250.

Nr Typ Pr st

20-3735-1 rak 29:50

20-3735-2 konisk 29:50

Kontaktör för Mig/Mag svetsar. Lev. i sats om 10 st.

Nr Dim Pr

20-3492-6 0,6 mm sats 46:—

20-3492-8 0,8 47:—

20-3492-10 1,0 47:50

20-3492-12 1,2 48:—

Sats med 10 st kontaktör och 2 st gashylsor för MX 101

Nr 20-3718 123:—

Reduceringsventil för blandgas (argon/kolsyra).

Nr 30-1497 248:—

Svetstråd på bobin diam. 110 alt 190 mm.

Nr Material Diam. Vikt Bobin Pr st

30-3232 Stål 0,6 mm 0,8 kg 110 mm 60:—

30-2797 Stål 0,6 mm 5,0 kg 190 mm 153:—

30-3173 Stål 0,8 mm 5,0 kg 190 mm 138:—

40-3411 Stål 0,8 mm 15,0 kg 308:—

40-3412 Stål 1,0 mm 15,0 kg 283:—

40-3413 Stål 1,2 mm 15,0 kg 258:—

30-3233 Alu 0,8 mm 0,2 kg 110 mm 105:—

30-3234 Rostfritt 0,6 mm 0,6 kg 110 mm 198:—

Rörelektrod 0,8 mm, vikt 0,4 kg på 110 mm rulle, för svetsning i stål. Passar MX 101.

Nr 30-3719 128:—

Tillbehör till Svetstransformatorer, Svetslikriktare.

Svets elektroder

FINCORD är en allround-elektrod.

Nr Tråd Längd Pr 10 st Hel kart. Pr. kart.

30-327 1,6 mm 30 cm 10:— 324 st 261:—

30-328 2,0 mm 35 cm 14:— 324 st 382:—

30-329 2,5 mm 35 cm 13:80 200 st 234:—

30-333 3,25 mm 45 cm 22:50 125 st 253:—

Primafixe. Lättsvetsad rutilelektrod avsedd för svetsning med växel- eller likström i alla lägen, även vertikalt fallande. Rekommenderas för svetsning av tunn- och medelgrov plåt. Även lämplig för svetsning av zinkat material.

Nr Tråd Längd Pr 10 st Hel kart. Pr. kart.

30-3022 1,6 mm 30 cm 8:50 282 st 197:—

30-3023 2,0 mm 30 cm 10:— 194 st 163:—

30-3024 2,5 mm 35 cm 12:50 278 st 288:—

30-3731 3,25 mm 35 cm 15:50 173 st 228:—

30-3732 4,0 mm 45 cm 27:50 108 st 268:—

INOX 2353 R. Avsedd främst för Cr-Ni-Mo-stål samt andra rost- och syrabeständiga stål. För växel och likström + pol 45-70 A. Diam. 2,5 mm.

Nr 30-2563 Pr 10 st 42:50, Pr kart (120 st) 452:—

Durocord 600 R, för påsvetsning av slitstyr på olegerat stål, gjutgods samt manganstål. För växel och likström + pol 60-90 A. Diam 2,5 mm.

Nr 30-2564 Pr 10 st 22:—, Pr kart (264 st) 410:—

Nicord. Utmärkt elektrod för gjutjärnsreparationer. För växel och likström + pol 60-90 A. Diam. 2,5 mm.

Nr 30-2565 Pr 10 st 128:50, Pr kart (271 st) 3180:—

SMÄLTPUNKTER I °C VID 1 ATM.			
Aluminium	+ 658	Koppar	+ 1083
Bly	+ 327	Silver	+ 961
Guld	+ 1063	Tenn	+ 232



Svetstransformator TS 140. En kraftig transformator för bågsvetsning. Anslutning till 220 V jordat uttag. Säkring 10 A trög. Inbyggd termovakt. Reglerområde 45-140 A. Elektroder 1,6-3,25 mm. Tändspänning 47 V. Dim. 360 x 212 x 295 mm. Vikt 16 kg. Lev. med 3 m anslutningskabel, 2 m svetskabel, 1,5 m återledarkabel med klämma, svetskärm samt borste med hacka.

Nr 40-3713 629:—



Svetstransformator/likriktare RS AC/DC. Skilda uttag för bågsvetsning med lik- eller växelström, samt TIG-svetsning. (TIG-tillsats ingår ej). Inbyggd kylfläkt och termovakt. Omkopplingsbar 220/380 V. Erf. säkring 10/16 A trög. Mått: L x B x H, 570 x 360 x 510 mm. Levereras med 2,5 m anslutningskabel, 2,9 m svetskabel, elektrodhållare, 2,0 m återledarkabel med klämma, svetskärm samt borste/slagghacka. (AC = växelström, DC = likström).

RS 180 AC/DC. Reglerområde AC 20 - 180 A, DC 16 - 140 A. Tomgångsspänning AC 61 V, DC 69 V. Elektrod min/max AC ø 1,6 - 4,0 mm, DC ø 1,6 - 3,2 mm. Vikt 33 kg.

Nr 40-2550-180 2690:—

RS 260 AC/DC. Reglerområde AC 30 - 180 A, DC 55 - 230 A. Tomgångsspänning AC 60 V, DC 67 V. Elektrod min/max AC ø 1,6 - 5,0 mm, DC ø 1,6 4,0 mm. Vikt 40 kg.

Nr 40-2550-260 3595:—

TIG-tillsats lev. med reduceringsventil för argongas, elektrodhållare, 4 m slangpaket samt 2,8 m återledarkabel.

Nr 40-3385 1595:—



"Mig-svets" MX 101 utan gas. En svets som är enkel att använda med fördelar som bl.a. automatisk trådmatning av speciell 0,8 mm rörelektrod som **inte kräver någon skyddsgas.** Anslutning 220 V 10 A. Avsedd för svetsning 0,8-3,0 mm plåt. Två effektlägen. Tomgångsspänning 22-27 V. Svetsström 40-80 A. Trådbobin 110 mm. Dim. 425 x 210 x 335 mm. Vikt 19 kg. Levereras med 2 m slangpaket, svetspistol, 0,4 kg rulle 0,8 mm rörelektrod, svetskärm samt borste med slagghacka.

Nr 40-3714 1395:—

Gasflaskor erhålles från närmaste gasdepå.



Mig 130, en kompakt Mig-Mag svets med inbyggd kylfläkt. Anslutning till 220 V jordat uttag. Säkring 10 A trög. Avsedd för svetsning i upp till 3 mm plåt. Inbyggd termovakt. Data: Svetsström 35-130 A. Vid 130 A 10% intern. Tomgångsspänning 22-29 V. Svetstråd 0,6-0,8 mm, trådbobin diam. 110-190 mm. Dim. 620 x 360 x 445 mm. Vikt 24 kg. Lev. med reduceringsventil för blandgas (argon/kolsyre), 2 m slangpaket, svetspistol, 2 m återledarkabel, 2 m anslutningsladd, 0,8 kg svetsstråd diam. 0,6 mm samt svetskärm.

Nr 40-3715 2295:—

CRC SVETSSPRAY. Helt fri från lösningsmedel. Innehåller ej silikon eller grafit. Skyddar mot korrosion. Förhindrar vidhäftning. Skyddar svetsmunstycken. Förhindrar tillräppning. Missfärgar inte. Hålsö- och miljövänlig. Ej brandfarlig. Ozonvänlig drivgas. Sprayburk 500 ml.

34-1430 48:—



Pro Mig 200. En tekniskt avancerad Mig-Mag svets, enkelt omställbar för sträng- och intervallsvetsning. Inbyggd termosäkring. Data: Max svetsström vid 28% interm. 190 A. Tomgångsspänning 18-33 V. Svetstråd 0,6-1,0 mm, trådbobin 110 - 300 mm. Dim. 430 x 760 x 560 mm. Vikt 46 kg. Lev. med **reducerventil** för blandgas, 2 m anslutningskabel försedd med 5 polig CEE propp för uttag av 380 V/16 A, 2 m slangpaket, svetspistol, 2 m återledarkabel, 0,8 kg svetsstråd diam. 0,6 mm.
Nr 40-2681 5395:—



ProMig 250. Mig/Mag halvautomat med timer för sträng-intervall - och punktsvetsning. Inbyggd termosäkring och kylfläkt. Data: Max svetsström med 20% interm. 250 A. Tomgångsspänning 17-33 V. Svetstråd 0,6-1,0 mm. Dim. 800 x 420 x 580 mm. Vikt 77 kg. Lev. med **reduceringsventil** för blandgas, 2 m anslutningskabel för anslutning till 380 V/16 A, 3 m slangpaket, svetspistol, 2 m återledarkabel, 0,8 kg svetsstråd diam. 0,6 mm, specialmunstycke med kolstav för krympning av plåt, punktsvetsning samt dragtrådsmunstycke.
Nr 40-3717 7950:—
 Tillbehör till ProMig 250.
Kompletteringsatts för svetsning av aluminium. Innehåller 0,2 kg alu.tråd, bobinadapter, 6 st kontaktrör, trådleddare, trådstyrning samt matarrulle.
Nr 30-3733 Pr sats 298:—
Slaghammare, används i kombination med dragtråds-munstycke för uträkning av plåtskador.
Nr 30-3734 569:—



Bilden visar MK 255

Tryckluftsats medföljer utan extra kostnad vid köp av MK 200.

Kompressor MK 200. Portabel kolvkompressor med 24 l luftbehållare. Direktdrivande motor 220 V/1100 W. Inbyggd termovakt. Arbetstryck 8 bar. Genomlupen cylindervolym 200 l/min. Fri avgiven luftmängd (vid 6 bar) 120 l/min. Regulator, manometer och snabbkoppling. Helautomatisk drift. En utmärkt kompressor för målning och renblåsningsarb. samt intermittert drift av tryckluftsverktyg. Vikt 26 kg. Godkänd tank. Lev. med tryckluftssats 40-3160 utan extra kostnad.
Nr 40-3151 1895:—
Nr 40-3151-1 Norsk version 2195:—

Kompressor MK 255. Lika ovan men kraftigare modell. Motor 220 V/1500 W. Arbetstryck 8 bar. Genomlupen cylindervolym 255 l/min. Fri avgiven luftmängd (vid 6 bar) 160 l/min. Vikt 34 kg. Godkänd tank.
Nr 40-3690 2195:—
Nr 40-3690-1 Norsk version 2595:—



Kompressor VKM 400. Transportabel enstegs, två-cylindrig, direktdriven kompressor. Helautomatisk drift. Motor 380 V/2200 W. Genomlupen cylindervolym 400 l/min. Fri avgiven luftmängd (vid 6 bar) 250 l/min. Max arbetstryck 10 bar. Tankvolym 50 l. Dim. 100 x 37 x 70 cm. Vikt 45 kg. Lev. med regulator, manometer och snabbkoppling. Uppfyller Svenska och Norska tryckluftsnormer.
Nr 40-3910 4495:—



Kompressoraggregat Mk 13 med hög kapacitet. Stationär 2-cylindrig kolvkompressor. Helautomatisk drift. Motor 380 V/3000 W. Genomlupen cylindervolym 476 l/min. Fri avgiven luftmängd (vid 6 bar) 360 l/min. Max arbetstryck 10 bar. Tankvolym 150 l. Dim. 1270 x 470 x 940 mm. Vikt 87 kg. Levereras med motorbrytare, 2 m anslutningskabel, tryckregulator med filter samt snabbkoppling. Uppfyller både Svenska och Norska tryckluftsnormer
Nr 40-3691 6295:—

Hjulet för MK 13 med 2 st hjul, gummifot samt draghandtag.
Nr 30-3692 198:—



Tryckregulator med luftrenare, vattenavskiljare och manometer. Två utgångar med snabbkoppling (typ Luna 25). Anslutning R 1/2".
Nr 30-3164 259:—

Tryckluftsregulator med filter och vattenavskiljare. Ingående maxtryck 12 bar. Utgående tryck reglerbart 0-8 bar. Ansl. R 1/2".
Nr 30-2883 398:—

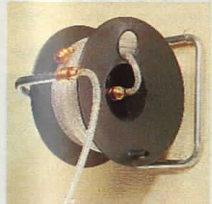

Spiralslang av nylon. Inner/ytter diameter 6/8 mm. OBS! Kopplingar ingår ej.
 Nr Pr 3 m Pr 30 m
49-50 24:50 198:—



Filter med vattenavskiljare. Sättes före sprutpistolen. Sättes före sprutpistolen då man vill försäkra sig om helt ren och vattenfri luft vid lackarb. Tömmes genom intryckning av ventil.
Nr 20-3455 59:—

Snabbkopplingar för tryckluft. Serie 26 helt i mässing. Luftflöde 1000 l/min vid Δp 0,5 bar. Max arbetstryck 70 bar.
Serie 25 med hylsa och nippel helt i stål, övriga delar i mässing. Luftflöde 1700 l/min vid Δp 0,5 bar. Max arbetstryck 70 bar. Serie 25 och 26 passar Luna 25, Cejn 3200, Bosch, Erwo, Rectus, Festo.



Snabbkopplingsnippel, 26.
 Nr Fäste Pr st
20-2794 R 1/4" utv. 9:—
20-2979 R 1/4" inv. 9:—
20-2994 R 1/4" slang 9:—
20-2679 nylonsl.6mm17:50
Snabbkoppling, serie 26.
 Nr Fäste Pr st
20-2668 R 1/4" utv. 32:—
20-2995 R 1/4" inv. 32:—
20-2669 1/4" slang 32:—
20-2678 nylonsl.6 mm44:—

Dimsmörjare för montering direkt på verktyget i slanganslutningen. Anslutningsgångar R 1/4". Justerbar oljemängd.
Nr 20-3220 48:—
Luftregulator, för reglering av varvtal på tryckluftmaskiner.
Nr 20-3221 25:—



Snabbkoppling Serie 25
 Nr Fäste Pr st
20-3697-1 R 1/4" utv. 56:—
20-3697-2 R 3/8" utv. 56:—
20-3697-3 R 1/4" inv. 56:—
20-3697-4 R 3/8" inv. 56:—
20-3697-5 slang 1/4" 56:—
20-3697-6 slang 3/8" 56:—
20-3697-7 nylonsl.6 mm 75:—

Snabbkopplingsnippel, 25
 Nr Fäste Pr st
20-3698-1 R 1/4" utv. 14:—
20-3698-2 R 3/8" utv. 14:—
20-3698-3 R 1/4" inv. 14:—
20-3698-4 R 3/8" inv. 14:—
20-3698-5 slang 1/4" 14:—
20-3698-6 slang 3/8" 14:—
20-3698-7 nylonsl.6 mm 18:50



Tryckluftssläng. Längd 10 m. Inv. diam 9/16" av nitrilgummi. Komplet med snabbkoppling och nippel typ serie 25.
Nr 40-3825 245:—



Skyddsskärm med hållare i mjuk, hållfast polypropylen. Visir i gjuten imfri PVC. Skyddar ansiktet mot stänk eller partiklar. Provad och godkänd av bl. a. Karolinska Sjukhuset. Kan även användas i kombination med glasögon. Finns i vit eller blå färg. Ange färg.
Nr 30-3739 Pr st 39:—
Pr st 334:—



Färgspruta för professionell målning av modeller, motiv på bilar, foto-retusch m.m. Ställbar sprutbredd 1,5–38 mm. Arbetsstryck 1–3,5 bar. Lev. med metallfärgkopp 7 cc, två glasburkar 22 resp. 60 cc, hållare för sprutan, nyckel samt 3 m slang. **Nr 30-3224 298:–**

Adapter för anslutning av färgsprutan till kompressor med gänga R 1/4". **Nr 20-3225 39:–**

Reservburk volym 60 cc. **Nr 20-3454 15:–**



Tryckregulator med manometer och snabbkoppling (typ Luna 25). Regler-omr. 0–12 bar. Anslutningsgंगा R 1/4". Ombärlig vid anslutning av ovanstående färgspruta till kompressor. **Nr 30-3165 124:–**



Sprutpistol, med stor kapacitet lämplig för större arbeten. Reglerbar sprutbredd och färgmatning. Sugmatad med ytterblandning. Munstycke och nål av rostfritt stål. Färgkopp 1 l av aluminium med bajonettfattning. Arbetsstryck 3,5 bar. Luftförbrukning 150 l/min. Levereras med 1,5 mm munstycke. **Nr 30-2877 435:–**



Sprutpistol för små arbetsytor s.k. "touch up" arbeten. Färgkopp (volym 0,25 l) med bajonettfattning. Reglerbar sprutbredd och färgmatning. Levereras med 1,8 mm munstycke. **Nr 30-3223 325:–**



Sprutpistol lika 30-2877 men med 0,6 l överliggande behållare av akulon. **Nr 30-2878 395:–**

Färgmunstycke till 30-2877 och 30-2878. Finns i 1,0, 1,5, 2,0, 2,5 eller 3,0 mm. **Nr 20-2879 pr st 184:–**



Tryckluftvätt-pistol för anslutning till 1/2" vattenslang och tryckluft. Ger en effektiv högttrycksspölning. Separat ventil för reglering av vattnet. **Nr 30-3902 179:–**

Blåspistol av aluminium med säkerhetsmunstycke som förhindrar partiklar att passera bakåt. Längd 135 mm. 1/4" inv. gänga. **Nr 30-3907 64:–**



Blåspistol av lätt metall med ventil och 1/4" slanganslutning. Längd med pip 22 cm. **Nr 20-279 58:–**

Blåspistol lika föregående men även utrustad med nippel för cykelpumpning. **Nr 20-278 69:–**



Sandblåsterpistol för borttagning av färg och rost m.m. Behållare 1 l av aluminium med bajonettfattning. Arbetsstryck 6–8,5 bar. Munstycke 4,5 mm. Luftförbrukning vid 6 bar 150 l/min. **Nr 30-3903 159:–**

Sprutpistol för motortvätt m.m. Helt av aluminium. Ställbar munstycke och nippel för 1/4" slang. Behållare 1 l. Längd 38 cm. **Nr 30-3906 129:–**



Sprutpistol avsedd för tjocka vätskor för underredsbehandling m.m. Aluminiumkopp med bajonettfattning. Volym 1 l. Arbetsstryck 5 bar. Luftförbrukning 300 l/min. **Nr 30-3905 198:–**



Sandblåsterpistol med flexibel gummislang och sandinsug av aluminium. Munstycke av stål diam. 5 mm. Luftförbrukning vid 6 bar 250 l/min. **Nr 30-3904 249:–**



Borrmaskin. Levereras med 10 mm nyckelchuck. Varvtal 2500 v/min. Vikt 0,9 kg. **Nr 30-2793 295:–**



Spärrmutterdragare med mycket god åtkomlighet. Segdragande arbetsmoment max 60 Nm. Reversibel. Hylsfäste 1/2". Vikt 1,1 kg. **Nr 30-2991 285:–**



Mutterdragarsats. Reversibel rotationsriktning. Varvtal 2800 v/min. Inställbart moment. Hylsfäste 1/2". Vikt mutterdragaren 2,5 kg. Levereras i kraftig plastlåda med 10 st krafthylsor 11–27 mm, förlängare 80 mm, oljekanna, nyckel samt reservlameller till luftmotorn. **Nr 30-3250 498:–**



Krafthylssats av krom-vanadiumstål. Industriktvalité. 10 delar 10–24 mm. 1/2" fäste. **Nr 30-2572 179:–**

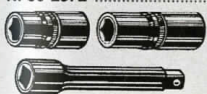

Krafthylssats för hjulbultar och muttrar. Passar mutterdragare med 1/2" 4-kantfäste. Levereras med lång- och korthylsa 17+19 mm samt förlängare 125 mm. Samtliga delar av kromvanadiumstål. **Nr 30-2924 126:–**



Kraftnyckelsats med polerade hylsor av kromvanadiumstål. Fäste 3/8" Innehåll: 7 st sexkantnycklar 2,5, 3, 4, 5, 6, 8, 10 mm. 2 st spårmejslar 5,5, 7 mm. 2 st kryssmejslar. Philips 1 och 2. Lev. i plastlåda. **Nr 30-2763 110:–**



Skruvdragare hamrande med inställbart åtdragningsmoment. Vänster-/högergång. Fäste för 1/4" bits". Varvtal 8000 v/min. Levereras med en vändbar stjärnmejselklinga nr 2. Vikt 0,8 kg. **Nr 30-3174 495:–**



Skruvdragare pistolmodell. Utvägigt inställbar för önskat åtdragningsmoment. Höger-/vänstergång. Fäste för 1/4" klinga. Varvtal 2000/min. Min-/max åtdragningsmoment 0,35/0,69 kpm. Ansl. gänga inv. R 1/4". Returluften leds ut genom handtaget vilket ger låg ljudnivå. Vikt 1,2 kg. **Nr 30-3309 545:–**



Plåtsåg för sågning i de flesta material. Framstycket vridbart 360° för god åtkomlighet. Fäste för vanliga bågfilblad. Slaglängd 6–32 mm. Slagtal 2200/min. Vikt 1,7 kg. **Nr 30-3219 349:–**



Plåt nibblingsmaskin för tunnplåt. Ger ett helt "rent" skär. Kapacitet stålplåt 1,2 mm, aluminiumplåt 1,5 mm. Nibblingshastighet ca 1,5 m/min. Spårbredd 3 mm. Ansl. gänga inv. R 1/4". Vikt 1 kg. **Nr 30-3308 398:–**
Nr 30-3426 Reservstans 19:50
Nr 30-3599 Extra dyna 64:–



Rak slipmaskin, avsedd för slipstift och roterande filar med 6 mm skaft. Levereras med spännhylschuck. Varvtal 22000 v/min. Vikt 0,45 kg. **Nr 30-2847 265:–**



Mejselhammare för nitning, mejsling, plåtskärning m.m. Runt fäste 3/8" enl. ISO. Reglerventil för inst. av önskat slagtal 500–3000/min. Vikt 1,8 kg.
Nr 30-2992 155:–



Mejselhammarsats med mejselhammare 30-2992, mejselset med 5 olika verktyg samt dimsmörjare. Levereras i kraftig plastlåda.
Nr 30-3456 339:–



Mejselset med 9 olika verktyg för mejselhammare.
Nr 30-2993 98:–



Falsverktyg. Monteras i mejselhammare med fäste ISO 3/8". Utmärkt vid reparationsarbeten då "ekonomi"-plåtar (max. 0,8 mm) skall svetsas.
Nr 30-3222 110:–
Extra axel med fäste ISO 3/8".
Nr 20-3425 34:–



Patronspruta för 0,3 l standard patroner. Ger en jämn och kontinuerlig matning vid tätning – och limningsarbeten. Separat avluftningsnippel. Anslutning inv. R 1/4".
Nr 30-3310 159:–



Planslipmaskin för finslipning av stora plana ytor. Vibrationsfritt tvåhandsgrepp med luftreglering i handtaget. Snabbfäste för slippapperet. Slipplattans diam. 65 x 390 mm. Varvtal 3000 v/min. Vikt 2 kg.
Nr 30-3218 589:–



Oscillerande slipmaskin för finslipning av plana ytor. Slipplattans diam. 90 x 165 mm. Snabbfäste för slippapperet. Varvtal 4000 v/min. Vikt 2 kg.
Nr 30-3217 319:–

Fiberrondellmaskin för slipning av svetsfogar m.m. Stållbart varvtal max 17000 v/min. Passande fiberrondell 76 x 22 mm. Vikt 1,3 kg.
Nr 30-2791 229:–



Slipmaskin med excenterroterande rörelse – eliminerar "sliprosor". Slipdisk av epoxy diam. 152 mm. Varvtal 7000 v/min. Vikt 1,9 kg.
Nr 30-2790 298:–



Vinkelslipmaskin för navrondeller 100 x 16 mm axelhål 16 mm. Spindelgånga UNC 3/8 x 24. Varvtal obelastad 12000 v/min. Säkerhets spärr förhindrar oavsiktlig igångsättning. Anslutningsgånga R 1/4". Vikt 1,8 kg.
Nr 30-3305 695:–



Blåsterpistol med slutet system – ger snabb och dammfri blåstring. Avlägsnar gravrost ända in till metallen på några sekunder med minimal förbrukning av blåstermedel. Luftförbrukning 100–500 l/min. Anslutning R 1/4". Levereras med cirkulärt gummimunstycke samt blåstermedel. Svensk tillv.
Nr 30-3573 449:–



Munstycksatts med punktmunstycke, innerhorn-, ytterhorn- samt kantmunstycke.
Nr 20-3574 119:–
Blåstermedel plastflaska.
Nr 30-3575 19:50

Luftpåfyllare med manometer. Levereras med snabbkopplingsnippel. Graderad 0–12 bar.
Nr 30-3163 129:–



Luftpåfyllare med manometer i kraftigt utförande med slang och luftnippel på förlängningsrör.
Nr 30-3908 298:–



Tryckluftsats. Innehåll: färgpistol med 1,5 mm munstycke, överliggande behållare, reglerbar sprutbredd och färgmatning. Sprutpistol för motortvätt och rengöring. Luftpåfyllare med manometer. Renblåsningspistol samt flexibel anslutnings slang, utdragen längd 4 m. Samtliga verktyg med snabbkopplingsnippel. Luftförbrukning ca 100 l/min.
Nr 40-3160 395:–



Sprutaggregat KREBS 8-200. En schweizisk kvalitetsprodukt. Vibrationspumpsystem. Cylinder av hårdast specialstål. Spruteffekt 170 g/min., viskositetseffekt 70 Din-sec. Tryck vid munstycket reglerbart. Effekt 40 W, 220 V. Färgbehållare 0,5 l. Höjd 22 cm. Med 2,4 m kabel. S-märkt. Vikt 1 kg.
Nr 30-760 379:–

Sprutaggregat KREBS 8-700. För målare, hantverkare, industri-lackerare och den kräsne "gör det själv-aren". Utbytbar pumpsystem av hårdmetall. Sprutkapacitet 320 g/min, viskositetseffekt 100 Din/sek. Sprutkapacitet 220 V. Färgbehållare 0,7 l. Med 2,4 m kabel. S-märkt. Vikt 1,8 kg.
Nr 30-2626 939:–

Insugningsförlängning 2,5 m (kan ytterligare förl. med max 2,5 m), möjliggör sprutning direkt ur ett större kärl. Passar endast KREBS 8-700.
Nr 30-2628 157:–

Tillbehör till KREBS 8-200, 8-700.

Tillbehörssats. Två munstycken för tunna och tjocka färger. Munstycksförlängning för sprutning på svåråtkomliga ställen. Strålmunstycke för nälskarp stråle, idealisk för maskinrengöring och sprutning på distans upp till ca 150 cm. Mätbågre för fastställande av viskositeten.
Nr 30-762 215:–

Munstycke av hårdmetall som ger tunn, flat stråle. Särskilt lämpligt då avtäckning och maskering ej kan göras och när stor noggrannhet kräves. Svängbar färgstråle.
Nr 20-763 109:–

Hållrumsmunstycke, används vid rostskyddsbehandling av bilar.
Nr 30-777 133:–

Extra färgbehållare med lock.
Nr 30-2864 passar 8-200 45:–
Nr 30-2865 passar 8-700 59:–



Enhands-vinkelslip PWS 5-115 för 115 mm slipskivor (axelhål 22 mm). Lågt växelhjul för god åtkomlighet. Tomgångsvarvtal 10000 v/min. Kullagrad motor 220V/550W. Vikt 1,6 kg.
Nr 30-3617 698:–



Fasadpensel. För målning av halvgrova och grova ytor. En pensel med svart borstblandning. Plastskaft med hinkhållare. Till utomhusfärger, lasyr och träolja. **OBS!** Bra som klisterpensel.

Nr	Bredd	Pris
20-3792-1	70mm	11:—
20-3792-2	100mm	13:50
20-3792-3	120mm	19:50



Fasadpensel. För målning av halvgrova och grova ytor. Vinklat skaft för rätt anläggning. En pensel med svart borstblandning. Plastskaft. Till utomhusfärger, lasyr och träolja.

Nr	Bredd	Pris
20-2554	100 mm	19:—
20-3833-1	35mm	12:50
20-3833-2	50mm	16:50
20-3833-3	70mm	22:—



Lackpensel. För målning av ytor som man vill få ett jämt och fint resultat på. En **kvalitetspensel** med 100% polyesterborst = inga strån, inga ränder. Lackerat plastskaft. Till alla färgtyper.

Nr	Diam.	Pris
20-150-1	30 mm	4:90
20-150-2	40 mm	8:90
20-150-3	50 mm	13:50



Hornsugga, till halvgrova och grova ytor. En pensel med fiberblandning. Plastskaft. Till rödfärg och tjära.



Bänkbörste för verkstaden. Plastskaft, svart tagelblandning storl. 295 x 27 mm.



Stålbörste med skaft av bok. 25 mm lång stålbörst i fyra rader. Längd 29 cm.



Stålbörste med skrapjärn 6 rader gjutståltråd, plastskaft, total längd 24 cm.



Svetsbörste. Böjt, trävitt skaft, längd 30 cm. 4 cm stålbörste, 0,5 cm bred. Skaftets bredd 2 cm. Smal och praktisk stålbörste för svåråtkomliga ställen.



Penselset med 3 st lackpenslar bredd 50, 75 och 100 mm. Träskaft och svart borst.

Penselset med 3 st lackpenslar bredd 25, 37 och 50 mm. Prima borst och träskaft.

Penselset med 3 st lackpenslar bredd 13, 19 och 37 mm. Träskaft och svart borst.



Rollset, innehåller bygel och utbytbar roll typ Vestan 18 syntetisk, med god sugförmåga, lämplig för halvgrova och grova ytor som suger mycket färg, bredd 180 mm. Tråg av plast.

Nr 30-3299 23:—

Utbytbar roll 180 mm bred, 100% polyamid lämplig för jämna ytor som hyvlat trä, slipad betong masonit, tapeter etc.

Nr 30-30 Perlon 12 ... 17:—
Nr 30-36 Vestan 18 enl. ovan 12:—



Element rollset, innehåller bygel och utbytbar roll typ Perlon 12 bredd 100 mm. Tråg i plast.

Nr 30-4 16:—

Utbytbar roll bredd 100 mm.

Nr 30-46 Velour 4, ren ull 8:—
Nr 30-47 Moltopen, polyester-skum 5:—
Nr 30-84 Perlon 12 6:—



Pensel-och burkhållare. Pistolgrepp till färgburken med hållare för pensel.

Nr 30-3835 9:50



Målarremsa, glasfiber för armering av spacklade skarvar mellan byggskivor (gipsskivor). Självhäftande. Mått 25 m x 5 cm.



Nr 34-1886 24:—



Tapetset, tapetborste med fiberblandning, klisterpensel med borstblandning, tapetkniv till både pappers- och vävta-peter. Ersättningsblad till tapetkniv.

Nr 30-459 57:—



Skyddsfolie en bra hjälp vid målning, sprutning etc. Plasten är i utvecklat läge 20 m lång och 55 cm bred. Övre kanten är förklitrad med maskeringstejp, plasten rivs av i önskad längd mot den tandade kanten.

Nr 34-1826 37:—



Stållull. Extra prima oljefri stållull i förpackningar m. ½ kg.

Nr	Finhetsgrad	Pris
31-428	000	42:—
31-429	0	29:—
31-430	2	29:—
31-431	4	29:—

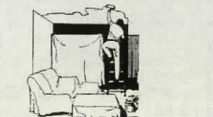

Skyddspast, tunn duk för täckning vid måleriarbeten m. m. inomhus. Storlek 4 x 5 m.

Nr	Pr st	10 st
34-390	14:—	99:—



Färgskrapa SANDVIK med 60 mm skär av hårdmetall som ger extremt lång livslängd. Skaft av aluminiumlegering med plashandtag.

Nr 30-3262 109:—

Reservskär 60 mm.

Nr 20-2485 76:50
Nr 20-2486 41:—
Färgskrapa lika ovan men med 25 mm 3 kantigt skär.



Reservskär 60 mm.

Nr 20-2838 76:50
Res. skär 25 mm

Nr 20-2839 40:50

Färgskrapa lika vidstående men med 50 mm skär.

Nr 20-2485 76:50

Reservskär 50 mm.

Nr 20-2486 41:—

Färgskrapa lika ovan men med 25 mm 3 kantigt skär.

Nr 20-2838 76:50

Res. skär 25 mm

Nr 20-2839 40:50

Spackelset med träskaft innehåller 3 st, bredd 30, 50 och 70 mm.

Nr 20-3239 18:—



Japanspackelset för spackling av mindre ytor. Blad med god svikt och plastöverdel.

Nr 20-3281 15:—



Färgskrapa för fönster o.d. All färg skrapas bort fullständigt och lätt med denna skrapa. Med reservklinga. Storlek: 85 x 40 x 20 mm.

Nr 20-225 38:—

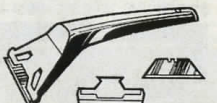

Fönsterskrapa med stålkniv i 60 mm bredd jämte eggskydd av plast.

Nr 20-318 5:—



Bredspackel 200 mm, till spackling av större ytor samt till golvläggning. Hårdat och skyddslackerat stål, med träskaft.

Nr 30-3280 15:—

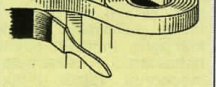

Maskeringstejp.

36-441	19 mm x 50 m	9:—
36-445	25 mm x 50 m	12:—



Färgomrörare i stål, passar bormaskin med 10 mm chuck.

Nr	Längd/dia	Pris
30-3685-1	400/80 mm	31:—
30-3685-2	600/100 mm	45:—



Plastic Padding Spraylack. Slagtålig akryllack för metall, trä och de flesta hårda plaster. Ger en jämn, vacker, hård och slagtålig yta som är lätt att hålla ren. Innehåll 400 ml. Ozonvänlig drivgas.

Finns i färgerna vit, aluminium, mattsvart, blanksvart, röd, gul, grön, blå samt klarlack. **Ange färg.**
Nr 31-256 39:—

Plastic Padding Spray-Filler. Sprutsäck för mindre slipsår, repor och lackskador. Kan användas både på en och tvåkomponentspackel för att erhålla en tätare yttfinish. Lätt att slipa. Innehåll 400 ml. Ozonvänlig drivgas.
Nr 31-257 39:—

Plastic Padding Heat-Proof Värmefärg. För målning av avgasrör, ljuddämpare, motordetaljer, kaminer, utomhusgrillar m.m. Tål värme upp till 650° C. Innehåll 400 ml. Ozonvänlig drivgas.

Finns i färgerna svart, vit, aluminium samt röd. **Ange färg.**
Nr 31-258 44:—

Färgspray, Plastic Padding. Slagtålig silveracryllack för plåt och aluminiumfälgar. Innehåller 400 ml. Ozonvänlig drivgas.
31-259 39:—

Självsprutande bronsfärg i 200 ml aerosolburk.
31-199 A Guldbrons
31-199 B Silverbrons
Pr burk 37:—



Hobbyfärg, Herdins. Vatnenburen, för målning på trä, plast och metall inomhus. Även tidigare målade ytor kan behandlas. Ger en slitstark halvblank yta med god beständighet. Färger: pastellgrön, pastellblå, rosa, vit, julröd, vinröd, gul, orange, mörkbrun, grön, mörkgrön, blå, mörkblå, svart och hudfärg. Innehåll 300 ml. **Ange färg.**
31-57 Pr burk 45:—

Trälack, Herdins. Vattenbaserad klarlack. Sidematt. För trävita och betsad ytor. Vägg och takpaneler, slödsaker och laserat trä. Strykes eller sprutas. Kan brytas eller blandas med vattenbets. Innehåll 300 ml.
Nr 31-37 24:—



Lackbets, Herdins, för färgsättning av trä, spånskivor, lister, fönsterkarmar, dörrar etc. Innehåll 300 ml, räckes till minst 3 m² vid träbetsning. Färger: grafit svart, mahogny, mellanbrun, mörkbrun, vit, syrabeton, ljusbrun och grå. **Ange färg.**
Nr 21-129 33:—

Äkta bets, Herdins. Vatnenlöslig och ammoniakbeständig. God ljusåktighet. Innehåller i påsen räckes till 1/4 l bets. Beräkna 1 l bets till 6-8 m². Färger: mörk antikek, mörk mahogny, mörkek, ebenholts svart, silverbets, modebrun, valnöt, björk, antikek, ljusek, teak och mahogny. **Ange färg.**
Nr 21-128 14:—



Pannväggsborste av hårdat fjäderstål med 80 cm långt träskaft.
40-3830 56:—



Rengöringsmedel för spisen-ugnen-grillen-hårdso-tade glasluckor i braskaminen-båtskrov-avttvättning före målning mm. Spädes med vatten. Lev i plastflaska om 1 l.
Nr 34-1707 51:—

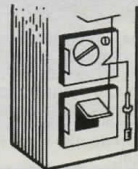

Dragstängare för vedpanna. När elden falnats, stängs automatiskt dragluckan och man tar tillvara den eftervärme som finns i glödbädden och spar därför bränsle, värmen håller sej längre. Passar alla pannor som har större avstånd mellan dragregulator draglucka än 30 cm.
Nr 34-1712 59:—

Pannrent. Effektivt medel för pannor eldade med fasta bränslen. Tar bort sot och tjärbeläggningar. Innehåller 15 st plåtar 20 x 10 cm ren zinkplåt och bruksanvisning. Vikt 1 kg.
N 34-1711 77:—



Skorstensviska av hårdat fjäderstål (stälris) med ögla i båda ändar.
Nr Diam. Pris
30-3826 125mm 74:—
30-3827 150mm 76:—
30-3828 200mm 78:—
30-3829 250mm 80:—



Skorstensviska av "kupa", hårdat fjäderstål. Konstruktionen gör sotningen enkel och effektiv även i smala rökrör. 150 mm för braskaminer samt rökkanaler med insatsrör 80-150 mm diam, 230 mm för större kanaler 160-230 mm.
Nr diam. Pris
30-2710 150 mm 79:—
30-2711 230 mm 86:—

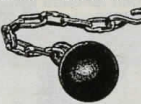

Sotarlod med kedja. Vikt 1,5 kg.
Nr 30-2718 95:—



Sotarlina 10 m med krok.
Nr 30-2719 46:—



Tab-elstdadsborste. Tillv. av hårdat fjäderstål.
Nr Diam. Pris
30-2712 50 mm 45:—
30-2713 75 mm 45:—
30-2714 100 mm 47:—

Eldstadsborste sektionssklippt 50 x 100 mm. Lämplig för vedeldade kaminer-pannor.
Nr 30-2715 58:—

Skaft till eldstadsborste, längd 1 m.
Nr 40-2716 48:—

Skaft för tubrensare med 150 cm lång böjlig pianotråd.
40-3831 58:—

Sotraka -två storlekar i ett. Längd 750 mm.
Nr 40-2717 47:—

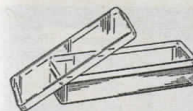

Plastask med lock. Helt glasklar. Storlek 80 x 25 x 20 mm.
Nr Pr 10 st 100 st
31-218 19:— 156:—

Plastask med lock. Grön. Storlek 56 x 36 x 16 mm.
Nr Pr 10 st 100 st
31-223 11:— 89:—



Sortimentlåda av plast, delad i 5 fack jämte 8-delat innerfack förbundet med skenor till locket. En låda som rymmer mycket men som ändå är så liten att den går i fickan, 21 x 11 x 4 cm.
Nr Pr st 10 st
31-145 17:— 137:—

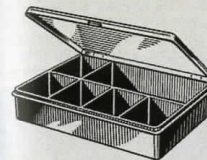

Förvaringslåda av färgad plast med genomskinligt lock. Praktisk för skruvar, muttrar osv.
Storlek 18 x 13 x 4 cm.
31-586 Fack enl. bild
31-587 Utan fack
Pr st 16:—, 10 st 136:—



Förvaringslåda av stabil slagtålig plast. Storlek 185 x 105 x 32 mm. Finns i svart, blå eller transparent färg. Uppge färg.
Nr 31-92 5-fack
Nr 31-93 10-fack
Nr 31-91 15-fack end. svart
Pr st 10:— 10 st 85:—



Sortimentlåda med 14 småfack i hårdplast levereras med 1 sats mellanväggar, dessutom 2 plåtlådor för verktyg. Lådan har handtag och är lämplig för garaget och servicebilen. Mått bredd x djup x höjd 45 x 25 x 27. Färg blå. Vikt 8,5 kg.
Nr 40-3528Pris 230:—

Mellanväggar i plast, passande hobbysskåp 40-3249, 40-3362 - 3364. Lev. i 20-förp.
Nr Mått Pr/förp.
20-3827-1 50 x 30 mm 12:—
20-3827-2 135 x 50 mm 25:—



Plastlåda av hård plast m. glasklart lock. Stapelbara. Storlek 27 x 15,5 x 4 cm.
Nr 31-81 med 18 småfack som bilden.
Pr st 19:—, 10 st 165:—
Nr 31-82 med 6 småfack och 3 större fack.
Pr st 19:—, 10 st 165:—



Ställ av svart plast med plats för 5 st sortimentlådor (31-91, 31-92 eller 31-93. Se sid 84). Passar även VHS-kassetter.
Nr 31-90 Pr st 23:—
(Utän lådor)



Sortimentskåp. Passar utmärkt till skruv, bult, krokar, styllbehör etc. Se våra sortimentförslag! Mått 150 x 306 x 146, en sats mellanväggar medföljer.
Nr 40-3362 46:—



Sortimentskåp. Storlek 551 x 306 x 146, innehåller 37 plastlådor, en sats mellanväggar medföljer.
Nr 40-3249 173:—



Sortimentskåp. Storlek 281 x 306 x 146, innehåller 18 plastlådor, en sats mellanväggar medföljer.
Nr 40-3364 89:—

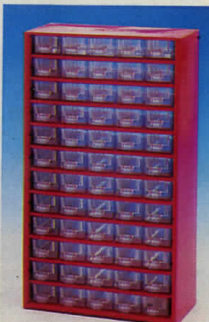

Sortimentskåp. Storlek 551 x 306 x 146, innehåller 60 plastlådor, en sats mellanväggar medföljer.
Nr 40-3363 173:—



Porta-Fix 6 - ett transportabelt smådelsmagasin i kraftig konstruktion. 12 st lagerbackar (85 x 95 x 45 mm) av etenplast med genomskinligt dammskydd. Vikt 1,8 kg. Storlek 360 x 100 x 350 mm. (Med varje magasin medföljer ett gångjärn. Vid köp av två Porta-Fix kan man lätt göra en hopfällbar smådelsväska som bilden.)
Nr 40-2846 Pr st 142:—



Sortimentlåda i slagfast plast. Indelad i 8 st flyttbara askar. Mått 350 x 250 x 57 mm.
Nr 30-3839 Pris 39:—

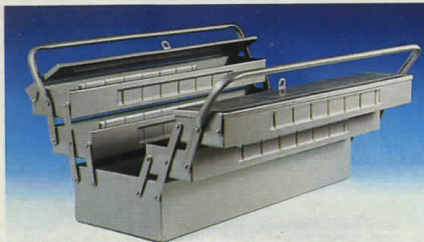

Verktyslåda av lackerad, kraftig stålplåt med handtag av stålror. 2 st plastaskar medföljer.
40-1064. Stort. 50 x 20 x 22 cm.

179:—

30-3901 Extra plastaskar 4-packPr/förp 12:—



Verktyslåda av brännlackerad, kraftig plåt med rörhandtag. Består av tre sammansatta lådor, vikt ca 2,5 kg. Yttre mått 35 x 16 x 13 cm.

Nr 30-1648 75:—



Verktysväska av svart kraftigt läder. Framsidan fällbar och låses på båda sidor med portföljlås. Inredd med två löstagbara mellanväggar, en vägg med resårband och en med läderfodral för verktyg. Även bak- och framsidans innerväggar har fickor för verktyg. Botten har gummiförstärkta hörn. Levereras med en kraftig axelrem. Väskans storlek 440 x 350 x 160 mm.

Nr 40-3712 Pris 495:—

Verktyslåda, den nya generationen, i högkvalitetsplast. Fördelar: helt öppningsbar. Du når allt även det som ligger i botten. Väger endast 2,5 kg. Stora kraftiga plastaskar (5 st) med lock. Snygg design!

Nr 40-3840 ... Pris 258:—



OBS! VERKTYGEN INGÅR EJ.

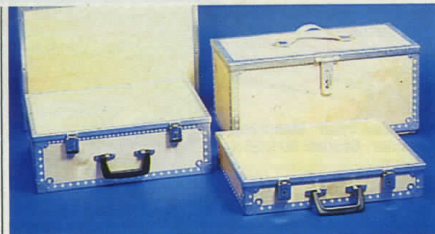

Snickarlåda av kantförstärkt plywood. Levereras med flyttbart smådetaljfack, kraftig låsbygel samt bärhandtag. Svensk tillverkning.

Nr	Storlek	Vikt	Pris
40-204	540 x 240 x 240	4,8 kg	325:—
40-205	690 x 240 x 240	5,5 kg	349:—

Serviceväska av kantförstärkt björkplywood, serviceväskorna har snäpplås, videoväskan har exenterlås.

Nr	Innermått	Pris
40-238	450 x 325 x 80 mm	268:—
40-240	450 x 325 x 150 mm	278:—
40-241	520 x 380 x 190 mm	298:—

(lämplig som videoväska)



Verktyskorgen — en gammal hantverkaridé i modern tappning. Stående verktysförvaring över-skådigt — lättåtkomligt. Fällbart handtag — utdragbara lådor för småsaker — två flyttbara sidostöd — spår för mejslar, tänger o. likn. Kraftig tålig konstruktion 315 x 245 x 195 mm.

Nr 30-2625 129:—



Universallåda av slagtålig plast. Mått hopfärd 325 x 170 x 112 mm. Vikt 0,6 kg. Lådan har en insats.

Nr 40-3373 46:—

Universallåda enl. ovan. Mått hopfärd 368 x 195 x 162 mm. Vikt 1,25 kg. Lådan har två insatser.

Nr 40-3374 67:—

Hyllställ i specialstål, enkel att mont. med skruv och mutter, till en stabil enhet. Varje hyllplan kan justeras i höjdded med 40 mm delning. Hyllplanen är formpressade för att tåla maximal belastning. Passar utmärkt i garaget, förrådet, källaren eller hobbyrummet.

Svart.Mått:

H x B x D =

1800 x 920 x 310

mm. Lev. med 5

hyllplan.

40-3465 249:—



249:—



Lagerback tillverkad i propenplast. Tål syror, maskinolja och de flesta kemikalier, klarar temp från -40° till +90°. Generösa greppkanter. Mått 300x230x150 mm.

Färg röd.

Nr 40-3687

Pris 37:—

Nr 30-3688 mellanvägg längsgående

Pris 11:—

Nr 30-3689 mellanvägg tvärgående

Pris 9:—

6:50



"Egons Låda", Plockback av stabil plast. Med hållare för vägg, lätt att haka av. Stort. 160 x 105 x 75 mm. (Skruv ingår ej).

Nr 31-6

Pr st 6:50

10 st 55:—



Bilväska en praktisk lösning på alla smådetaljer, tidningar och leksaker som skräpar i bilen.

Väska fästes på framsätets baksida med stroppar runt nackstöd och under sätet. Tillverkad i nylonväv och plast. Indelad i 6 fack (2 med dragkedja). Mått 57 x 45 cm. Färg grå.

Nr 30-3665

Pris 68:—



Plockback av polypropylenplast. Utmärkt för skruv, bult etc. Levereras komplett med upphängingsskena. Mått 110 x 90 x 55 10 st backar mont. i 2 rader.

Nr 40-3354 Pris 34:—



Mått 165 x 110 x 75 8 st backar mont. i 2 rader.

Nr 40-3355 Pris 44:—



Mått 245 x 155 x 130 4 st backar mont. på en skena.

Nr 40-3356 Pris 54:—



Tillbehörsväska, som hjälper Dig hålla reda på saker i bilens bagageutrymme, i husvagnen, förtältet, städgar-deroben, hallen, garaget etc. Tillverkad i vatten- och smutsavvisande nylonväv med PVC-baksida. Mått 95x30 cm. Fastsättningskuddar med dubbelhäftande tejp och 4 skruvar ingår. Färg grå.

Nr 30-3612 Pris 75:—

Pris 75:—

Pris 75:—

Pris 75:—

Pris 75:—

Pris 75:—

Pris 75:—

Pris 75:—

Pris 75:—

Pris 75:—

Pris 75:—

Pris 75:—

Pris 75:—

Pris 75:—

Pris 75:—

Pris 75:—

Pris 75:—

Pris 75:—

Pris 75:—

Pris 75:—

Pris 75:—

Pris 75:—

Pris 75:—

Pris 75:—

Pris 75:—



Arbetsbänk med stativ i kraftig u-profil av 2 mm plåt. Skiva av 30 mm spånplatta med limmad kantlist i 3 mm trä. Hylla av plåt och två utdragslådor ingår. Vikt 26 kg. Färg grön.

Mått LxBxH
 Nr 40-3681 1200x600x790 mm **Pris 855:—**

Hörnskiva inkl 2 fastsättningsvinklar. Vikt 9,5 kg.
 Nr 40-3684 600x600 mm **Pris 195:—**



Verkstadsbänk. Kraftigt utförande med bordsskiva av 30 mm lamellträ, yta 1200 x 600 mm. Stålstativ med bordslåda, hyllor samt låsbar dörr. Arbets höjd 800–850 mm. Vikt 36 kg.

Nr 40-2950 **490:—**

Verktygsskåp av kraftig stålplåt. Mått 1200 x 200 x 600 mm. Den bakre plåten perforerad för upphängning av kroker. Låsbara dörrar. Vikt 20 kg.

Nr 40-2951 **569:—**

Bänkhurts med 5 lådor. Vikt 25 kg. Färg grön.

Mått LxBxH
 Nr 40-3683 615x600x790 mm **Pris 995:—**

Bänkhurts utan lådor. Vikt 17 kg. Färg grön.

Nr 40-3682 615x600x790 mm **Pris 465:—**

Verktygsvägg av lackerad plåt, består av 5 st delar mått 630 x 225 mm. Levereras komplett med upphängningsanordningar för verktyg enl. bild.

Nr 40-964 **198:—**



Snickerarbänk av lackad bok. Spindlar och bänkhakar av stål. Utdragbar bordslåda. Mått skiva 1200 x 400 mm. Arbets höjd 820 mm. Vikt 25 kg.

Nr 40-3056 **690:—**

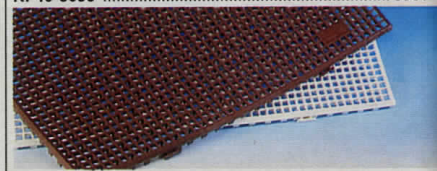

Golvtrall, för arbetsplatser och våtutrymmen. Skonar ben och rygg. Lätt att rengöra och tål de flesta kemikalier. Material: LD-polyeten, temperaturbeständigt från -10° till +80° C. Ange färg. Format 600 x 600 x 15 mm.

Nr 40-3484-7 Brun **46:—**

Nr 40-3484-21 Beige **46:—**

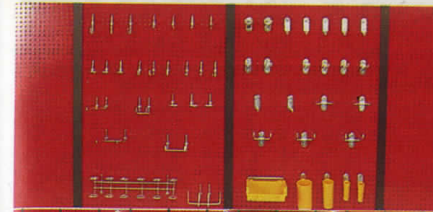

Verktygshållare av kraftig plast med fästkrokar passande på perforerad masonitskiva.

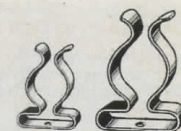
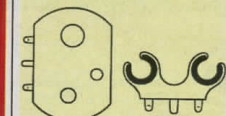

Verktygshållare 21-136 av fjäderstål. Blankförzinkade.

Måttet anger gripvidd diam.
 Storl. Pris 10 st 100 st
 10 mm 5:50 46:—
 13 mm 7:— 59:—
 19 mm 11:— 89:—
 28 mm 13:— 110:—
 38 mm 27:— 226:—

Verktygstavla av hård perforerad masonit storlek 40 x 60 cm per sektion (tot. ca 80 x 60 cm). Målade med blank smutsavvisande lackfärg, röd eller blå. Nedanstående verktygskrokar passar på tavlan, som ger en prydlig ordning åt verktygen i verkstäder, garage, hobbyrum m. m. **Säljes per par.** (2 tavlor med lister och borrade skruvhål). **Ange färg.**

Nr 20-1452 ...Pr förp. 22:—

Hållare till stämjärn, filar m. m. 9 st per förp.

Nr 20-1453 ...Pr förp. 22:—

Nr 40-610 Per förpackning 115:—

Verktygskrokar i ett sortiment med 25 olika passande ovanstående tavla (vänstra tavlan).

Nr 30-1786 Per sats 59:—

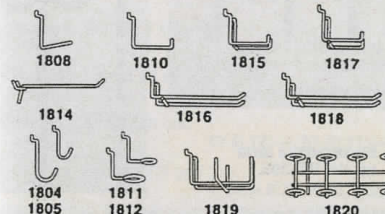

Verktygskrok, av galv. metalltråd utan stödklack enl. bild. Måttet anger hållarens öppning eller längd. **Pris per förp.**

Nr	Förp.	Nr	Förp.
20-1804 14 mm	5st 4:50	20-1815 50 mm	1st 4:50
20-1805 24 mm	5st 4:50	20-1816 125 mm	1st 5:—
20-1808 40 mm	5st 4:50	20-1817 50 mm	1st 5:—
20-1810 50 mm	5st 5:—	20-1818 125 mm	1st 5:50
20-1811 15 mm	5st 6:—	20-1819 80x80	1st 6:—
20-1812 23 mm	5st 6:—	20-1820 20 mm	1st 16:50
20-1814 100 mm	1st 4:50		

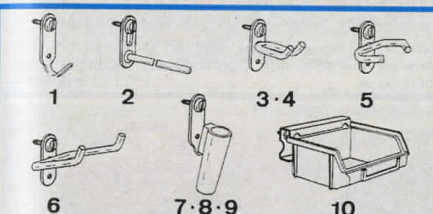

Upphängningssystem, PROFF, för plåtpanel och perforerad masonit. Monteras stadigt med medf. plåtskruv. Mått i mm anger hållarens öppning x längd.

Nr	Mått mm	Pr 5 st	Nr	Mått mm	Pr 5 st
20-3025-1	23	16:—	20-3025-6	40 x 50	28:—
20-3025-2	100	35:—	20-3025-7	13 x 50	40:—
20-3025-3	7 x 38	21:—	20-3025-8	26 x 75	40:—
20-3025-4	11 x 64	27:—	20-3025-9	38 x 75	40:—
20-3025-5	43 x 20	29:—	20-3025-10	105 x 96 x 45	85:—

Verktygskrokar typ PROFF. Sortiment med 25 olika (högra tavlan).

Nr 30-3025-11 **Pr sats 135:—**

Verktygstavla PROFF av lackerad stålplåt 12 x 370 x 980 mm.

Nr 40-3141 **139:—**

Hållare till hammare, större tänger m. m. 6 st per förp.

Nr 20-1454 ...Pr förp. 22:—

Hållare för div. upphängning. 18 st per förp.

Nr 20-1455 ...Pr förp. 22:—

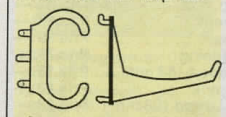

Hållare för alla sorters tänger. 9 st per förp.

Nr 20-1457 ...Pr förp. 22:—

Hållare för större detaljer. Borrmaskin o. dyl. 6 st per förp.

Nr 20-1458 ...Pr förp. 22:—



Kroksats med 52 st sortrade verktygskrokar för perforerade plattor. Enkla kroker utan stödklack. Ytbehandlade.

Nr 30-1947 **Pr sats 13:—**

Verktygshållare för upphängning på vägg av spadar, krattor och liknande skaftverktyg med upp till 32 mm diam. Krokarna är plastdoppade. Sats med 5 hållare med skruvar.

Nr 30-1948 **Pr sats 23:50**

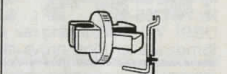

Krokhållare för verktygskrok utan stödklack. Passar i perforerad masonit. 16 st per sats.

Nr 20-1847 **Pr sats 5:50**

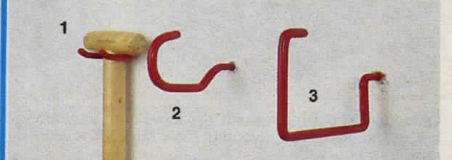

Kroker, 3 st plastade kroker lämpliga för upphängning av cyklar, spadar, stegar m. m.

Nr	pris/par	pris/5 par
Nr 30-3467-1	8:50	36:—
Nr 30-3467-2	9:50	39:—
Nr 30-3467-3	10:50	44:—

INBROTTSKYDD I KONSTSMIDE. För källarfönster, gillestuga, sommarstuga och verandadörrar

Med enkla verktyg får Du ett effektivt inbrottskydd utan dyra installationskostnader. Detta inbrottskydd består av ett modulsystem, Du väljer själv Din personliga design. Allt smide är 12 mm och svart pulverlackat järn. Förutom öppningsbara säkerhetsgallret som är elförzinkat och svartlackerat.



- Nr 31-1748 Rosett i kromaterat stål, skruv ingår . . . 47:—
- Nr 31-1749 Säkerhetsbult kromaterat stål, skruvskallen bryts av efter montering. Förp. 4 st. Pris/förp. 83:—
- Nr 31-1750 Fäste, längd 160 mm. Pris 19:—
- Nr 31-1751 Fäste, öppningsbart. Pris 89:—
- Nr 31-1752 Fäste, för låsanordning. Pris 78:—
- Nr 31-1753 Stag, distansbit längd 153 mm. Pris 15:—
- Nr 31-1754 Spets, längd 170 mm. Pris 43:—
- Nr 31-1755 Knopp med kula. Längd 160 mm. Pris 23:—
- Nr 31-1756 Fäste, monteringshylsa. Längd 80 mm. 34:—
- Nr 41-1757 Ornamentstav, längd 1300 bredd 180 mm. Pris 239:—
- Nr 41-1758 Stav, längd 1300 mm. Pris 69:—
- Nr 41-1759 Stav, längd 750 mm. Pris 49:—
- Nr 41-1760 Ornamentstav, längd 750 mm. Pris 98:—
- Nr 41-1761 Ornamentstav, längd 750 mm. Pris 229:—

Skruv, träskruv med försänkt huvud och envägsspår, säkerhetsskruv. förp. 10 st.

- Nr 11-1765-1 5,5 x 50 mm 8:—
 - Nr 11-1765-2 5,5 x 38 mm 9:50
- OBS! Vid användning av envägsskruv skall Du alltid förborra eller först prova med vanlig skruv.



Dokumentväska i konjaksfärgat kalvsinn. Väskan har två invändiga och ett utvändigt fack. Mått 380 x 280 x 60 mm.
Nr 40-3604 Pris 295:—

Attache i konjaksfärgat kalvsinn. Väskan har två stora fack som genom att knäppa upp stropparna expanderar till 5 cm djup. Dessutom två små fack och två pennhållare, komb. lås i mässning. Mått 460 x 340 x 100 mm.
Nr 40-3605 Pris 795:—

Nr 41-1762 Fönstergaller, ställbart för fönster 730X300 mm alt. 1140X610 mm. Öppningsbart. Medföljer säkerhetsskruv. Pris 669:—

Pilotväska av konjaksfärgat kalvsinn. Två invändiga fack och ett utvändigt fack på varje gavel. Mått L x B x H 460 x 200 x 330 mm. Förstärkta hörn.
Nr 40-3649 Pris 945:—

Väska av naturfärgat kalvsinn. Väskan har ett fack/gavel, och försedd med axelrem. Mått 500 x 300 x 350 mm.
Nr 47-891 Pris 545:—

KISTBESLAG



Kistbeslag av hamrat järn i konstsmide, välgjort arbete, kraftiga och stabila.

Handtag. Storlek 20 x 10,5 cm.
Nr 21-552 Pr st 36:90, 20 st: 32:—/st.

Hörnplåt. Storlek 8 x 8 cm.
Nr 21-553 Pr st 4:70, 40 st: 4:—/st.

Nyckelskylt. Storlek 5 x 6 cm.
Nr 21-554 Pr st 3:50, 10 st: 3:—/st.

Lockbeslag. Längd 38 cm.
Nr 21-555 Pr st 8:90, 20 st: 7:70/st.

Lockbeslag. Längd 48 cm.
Nr 21-557 Pr st 12:—, 20 st: 11:—/st.

Framstolpe. Längd 27,5 cm.
Nr 21-556 Pr st 8:70, 20 st: 7:30/st.

Hörnbeslag. Nr 31-567:
Höjd 27 cm Pr st 15:—, 40 st 12:70/st.
Höjd 34 cm Pr st 16:20, 40 st 14:20/st.
Höjd 40 cm Pr st 18:50, 40 st 16:30/st.

Kistgångjärn av hamrat järn i konstsmide. Bredd 4 cm. Längd uppfällt 50 cm. Fästes på lockets insida och kistans baksida.
Nr 21-54. Pr st 22:—, 20 st: 19:—/st.

Kistbeslagsats, innehållande erforderliga beslag till en kista enl. illustrationen, utom gångjärn och hörnbeslag. Satsen består av 11 detaljer. (2 st 21-552, 555, 556. 4 st 553 och 1 st 554.)
Nr 31-570 Per sats 119:—
Pris pr 10 sats 996:—



Byggsats till dalakista. Av 12 mm furuplywood, lock av 16 mm furulamell och profilerade lister. Alla detaljer utom listerna är tillskurna och färdiga för hopsättning. Listerna geras lätt vid monteringen. Fyra svarvade fötter av björk, erforderlig dyckert och kistlås med nyckel medföljer satsen. Att göra denna dalakista är ett lätt och trevligt hobbyarbete som kräver ett minimum av verktyg. Kistans mått: 635 x 435 x 315 mm. Inredning: ett mindre fack med lock. Byggnadsbeskrivning medföljer. OBS! Levereras trävit och utan beslag.
Nr 44-790 Pris pr sats 495:—

(Hörnbeslag höjd 27 cm passar)



Beslag av hamrat järn med svart ytbehandling. Välgjort svensk konstsmide passande på skåpdörrar och byrå-lådor i gammal allmogestil. Skruv medföljer.

Handtag 21-558, ledat. Storl. 125 x 40 mm. Pr st 22:—
Nyckelskylt 21-551. Storlek 80 x 33 mm. Pr st 4:—
Handtag 21-559, fast. Storl. 125 x 40 mm. Pr st 16:—

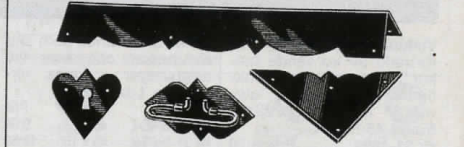

Kistbeslagsats med 4 st 34 cm höga hörnbeslag, 2 handtag, 4 hörnplåtar och 1 nyckelskylt. Tillverkat av slät, ohamrad grå järnplåt.
Nr 31-585 Pr sats 59:—



Möbelgångjärn av 0,6 mm järnplåt med skruvhål. Bredd uppfällt 31 mm. Längd 50 cm. förnicklade eller i mässingfärg.
Nr Färg Pr st 10 st
31-580 Förn. 7:30 59:—
31-581 Mäss. 6:20 53:—

Gångjärn lika föregående men bredd uppfällt 20 mm.
Nr Färg Pr st 10 st
31-578 Förn. 6:30 54:—
31-579 Mäss. 5:90 50:—



Lockstöd. Längd utfällt 14 cm. Förnicklat. Parförpackade
21-1793 Pris/par 20:—



Klaffstöd, med justerbar friktionsbroms som gör att klaffen faller ut med mjuk uppbromsning. Längd 25 cm.
Nr 21-774 höger 15:—
Nr 21-775 vänster 15:—

Gångjärnsats. Består av två gångjärn, en nyckelskylt samt erforderligt antal skruvar för montering. Tillv. av slät, ohamrad svart plåt.
Nr 21-828 för falsad dörr, fals 10 mm (se bilden).
Nr 21-827 för fasad dörr, utligg 4 mm.
Pris pr sats 32:—

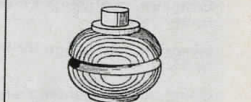

Fot för dalakista m.m. svarvad av björk. Diam. 70, höjd 48 mm.
Nr 31-525 Pr st 11:50

Svarvade detaljer till trappräcke, bastu, hyllor etc.



Pelare av furu. 68 x 68 x 1000 mm.
 41-1815 128:—
Pelare av furu. 35 x 35 x 910 mm.
 41-1816 29:—



Handtag och knoppar av trä, lämpliga för skåpluckor, garderobsdörrar m. m. Skruvavstånd 96 mm.

Nr	träslag	Pris/st	Pris/10
21-970	furu	10:—	85:—
21-971	bok	10:50	91:—
21-972	bok	11:—	96:—
21-973	furu	6:50	59:—
21-974	vit	7:70	70:—



Handtag av stål med slagtlåg epoxilack. Färg vit.
 Nr c/c-avstånd Pr st 10 st
 21-1139 96 mm 9:— 77:—
Handtag lika ovan men av polerad eller förkromad mässing. Ange typ.
 Nr c/c-avstånd Pr st 10 st
 21-1141 78 mm 10:— 85:—
 21-1142 96 mm 15:50 129:—



Möbelknopp av transparent plastglas. Fot i mässingfärg. Diam. 40 mm, höjd 28 mm. Finns i färgerna brun, blå, grön, ofärgad och rökfärgad. Med skruv.
 Nr Pr st Pr 10 st
 21-7 5:— 42:50

Möbelknopp, lika ovanstående men metalliserad helt i mässingfärg.
 Nr Pr st Pr 10 st
 21-8 6:— 52:—



Knopp till trappräcke. H = 138 mm, B = 90 mm, tapp 25 mm.
 31-1817 48:—
Knopp, H = 82 mm; B = 78 mm, tapp 25 mm.
 31-1818 25:—
Knopp, H = 100 mm, B = 83 mm, håll 12 mm.
 31-1819 25:—
Knopp för dörr, lämplig för bastudörr.
 31-1820 29:—
Hyllbärare av furu. 47 x 238 mm.
 31-1821 23:—



Möbelknopp av furu, naturlackade och med skruv.
 Nr Storlek Pr st 10 st
 21-593 31 x 27 4:70 40:—
 21-594 38 x 36 5:— 43:—
 21-595 58 x 43 6:70 57:—
Deorknopp av furu för gardinstång m. m. Längd 92 mm.
 Nr Håll Pr st 10 st
 21-597 12 mm 12:— 98:—
 21-598 28 mm 12:50 105:—



Knopp av svarvad och polerad mässing med träskruv. Diam. 15 mm.
 Nr 21-735 Pr st 8:—

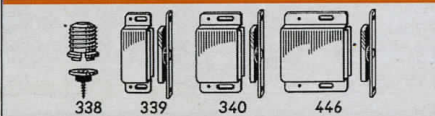

Magnetlås av förnicklad metall. Lätt att montera. Nr 21-338 är av plast och tryckes in i 14 mm borrhål, de övriga låsen skruvas fast.
 Nr Storlek Häftkraft Pr st 10 st
 21-338 17 x 14 mm 2 kg 5:— 43:—
 21-339 20 x 40 mm 4 kg 15:— 127:50
 21-340 30 x 40 mm 8 kg 17:— 144:50
 21-446 40 x 40 mm 11 kg 23:50 199:—



Magnetlås cylindriskt, monteras i hål 12 mm. Levereras 10/sats.
 Nr 21-1688 32:—
Magnetlås av vit plast, storlek 16 x 46. Dragkraft 4 kg. Levereras 10/sats.
 Nr 21-1690 17:50
Magnetlås dubbelt, storlek 20 x 97. Dragkraft 8 kg. Levereras 5/sats.
 Nr 21-1689 26:50



Dörrtrycke av polerad mässing med rosett och nyckelskylt komplett. En sats skruv fö genomgående hål och en sats med träskruv ingår.

Nr	Furu	Pris
31-1799-1	Vit	89:—
31-1799-2	Mässing	89:—
31-1799-3		89:—



Nr	Furu	Pris
31-1800-1	Vit	98:—
31-1800-2	Mässing	98:—
31-1800-3		108:—

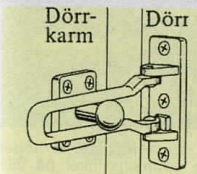

Säkerhetspär för utgående dörrar. Fästes med medföljande kraftiga skruvar i dörens karmträ. Godkänd typ.
 Nr Pr st 10 st
 21-770-1 7:70 65:—
 21-770-2 11:— 95:—
 Nr 21-1173 84:—

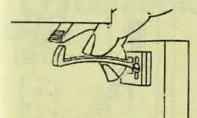

Barnsäker skåp- och lådregel tillv. av acetatplast. Par förpackade.
 Nr 21-912 Pr förp. 9:80

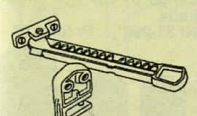

Barnsäker fönsterhållare för såväl inåt- som utgående fönster. Lev. m. anvisning samt skruv. Finns i brun el. vit färg. Ange färg.
 Nr 21-911 Pr st 21:—



Fönsterlås av förn. järn (-1) eller polerad mässing (-2). Komplet m. skruv.
 Nr Pr st 10 st
 21-770-1 7:70 65:—
 21-770-2 11:— 95:—

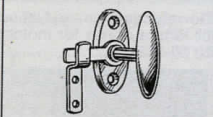

Fönstervred av glansförnicklad (-1) eller polerad mässing (-2).
 Nr Pr st 10 st
 21-1004-1 13:— 110:—
 21-1004-2 14:— 119:—



Dörrkläpp av polerad mässing. Stor. 158 x 75 mm.
 Nr 31-1698 69:—

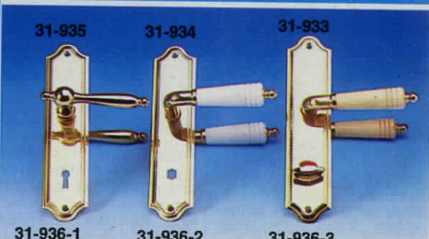

Dörrtrycke av polerad mässing. För fastsättning med lös rosett eller lång skylt.

Nr	Brun bets.	Längd	Pr/par
Nr 31-932	Ask	110 mm	65:—
Nr 31-933	Vit	110 mm	65:—
Nr 31-935	Mässing	110 mm	81:—

Längskylt av polerad och lackad mässing. Lev. m. skruv. Längd 210.
 Nr Pr. par
 21-936-1 36:—
 21-936-2 36:—
 21-936-3 Toalett 56:—



Nyckelskylt av polerad och lackad mässing. Lev. m. genomgående skruv. Dia. 49 mm.
 Nr Pr par
 21-937-1 20:—
 21-937-2 20:—
 21-937-3 Toalett 40:—
Rosett lika ovan.
 Nr 21-938 Pr par 23:—



Cylinder vredsats kompl. med skruv, medbringare och cylinderring.
 Nr Pr/par
 21-1406-1 polerad 79:—
 21-1406-2 oxiderad 82:—



Ytterdörrtrycke, med retur fjäder i massiv mässing. 8 mm 4-kantpinne. För 40-60 mm dörrtjocklek.
 Nr mm Pr/par
 31-1402-1 polerad 130 215:—
 31-1402-2 oxiderad 130 253:—

Klädkrok för mässingad.
 Nr Höjd mm Pr st
 31-940-1 90 9:—
 31-940-2 170 14:—
 31-940-3 90 8:—
 31-940-4 170 11:50

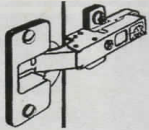

Gångjärn, ny modell. Gångjärnet monteras på monteringsplattan med ett lätt tryck ... klick och klart. Nollpositionen är förjusterad. Justeringsmöjlighet finns i djup-, sid- och höjded. Parförpackade. **21-1796**Pris/förp. **32:—**
Borr diam. 35 mm för mont. av ovanst. gångjärn. **Nr 20-2032** Pr st 56:—

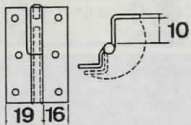

Lytgångjärn av blank eller förn. mässing- alt. elförz. stål. Höjd 55 mm. Finns i vänster eller höger utförande. **Ange typ.** Par förpackade.
 Nr Typ Pr förp.
 21-1344-11 mässing V **18:—**
 21-1344-12 mässing H **18:—**
 21-1344-21 förn.mäss V **18:50**
 21-1344-22 förn.mäss.H **18:50**

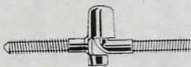

Gångjärn av stål, för garderob- och skåpluckor. Passar för både vänster- och högerhängning. Lätta att justera. Diam. gänga 6 mm.

Nr Typ Pr 10 st
 21-1343-1 Förmäss. **25:—**
 21-1343-2 Förn. **23:—**



Hakgångjärn 31-286 av 3 x 30 mm galvaniserat järn. Kraftiga. Par förpackade.
 Längd 30 cm. Pr förp. **39:—**
 Längd 40 cm. Pr förp. **43:—**



Ledgångjärn, förzinkade. 6 st/förp.
 Nr Mått mm Pr/förp.
 21-1801-1 19 x 72 **24:—**
 21-1801-2 26 x 72 **26:—**
 21-1801-3 32 x 85 **28:—**
 21-1801-4 26 x 67 **42:—**



Kantgångjärn i mässing eller förzinkat. Mått 70 x 20 mm. Säljes par förp. inkl. skruv.
 Nr 21-1409-1 mäss. Pr förp. **25:—**
 Nr 21-1409-2 förzink. Pr förp. **11:—**



Lytgångjärn för utåtgående fönsterdörrar, ofalsade luckor m.m. Elförzinkat. Mått 85 x 72 mm. Finns i vänster och höger utf. **Ange typ.** Säljes par förp.
Nr 21-1410 ...Pr förp. **15:50**



Lytgångjärn för alla typer av ofalsade dörrar. Gångjärnen är försedda med öppning för justerbricka, vilket medger justering i höjded. Elförzinkat. Mått H + tot.bredd 110 x 97 mm. Finns i vänster och högerutförande. **Ange typ.** Säljes par förp.
Nr 21-1411Pr förp. **27:—**

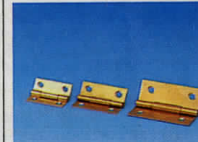

Kantgångjärn, mässing. 6 st/förp.
 Nr Mått mm Pr/förp.
 21-1803-1 25 **25:—**
 21-1803-2 30 **30:—**
 21-1803-3 40 **38:—**

Kantgångjärn, förzinkade. 6 st/förp.
 Nr Mått mm Pr/förp.
 21-1802-1 25 **21:—**
 21-1802-2 30 **22:—**
 21-1802-3 40 **24:—**

Självtängande gångjärn av aluminium. Mått 180 x 80 mm. För max 1100 mm dörrar. Med justerbar stängningskraft. Kan även användas utan automatisk stängning. Finns i 2 modeller, dels som tillbehör till befintliga gångjärn (styckförpackade), dels som ordinarie gångjärn (parförpackade). Färg vit eller brons. **Ange färg.** **30-3888** för kompl.till befintliga Pr/st **79:—**
30-3889 som ordinarie gångjärn Pr/par **198:—**

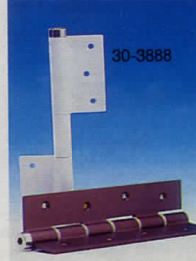

Dörrstängare för både inner- och ytterdörrar. För max dörrbredd 1250 mm. Två stängningshastigheter, först en sakt och reglerbar, sedan en slutlig stängningshastighet de sista 10^{er} med en extra tillslagskraft. Passar både höger och vänsterhängda dörrar. Dörrstängarhushets mått: 210 x 45 x 75 mm. Silverfärgad.
Nr 30-3890Pris **528:—**



Dörrstängare för innerdörrar i utförande både för höger och vänster dörrar. Efter en öppningsvinkel på 95° stannar dörren i öppet läge. Den automatiska stängningszonen kan justeras i 2 eller 3 stängningshastigheter.
Nr 30-3321 **439:—**

Dörrstängare ger en tyst och bekväm stängning. Passar till lättare dörrar för inomhusbruk.
Nr 30-3322 **183:—**



Dörrhållare med kraftigt magnet som håller dörren på plats. Komplett sats längd 9 cm.
Nr 31-41 **17:—**



Dörrstopp i svartgummi. Konisk till 27 mm. Parförpackade.
Nr 20-3847 **7:90**

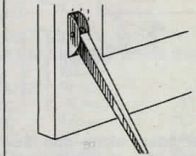

Dörrhållare av galvaniserad, tjock plåt. Med fjäder. Längd 39 cm. Par förpackade.
Nr 31-296Pr förp. **32:—**

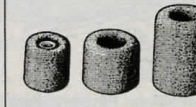

Dörrstoppare, av gummi.
 Nr Stör. mm Pr st
 24-1066 33 x 30 **5:50**
 24-1067 36 x 40 **5:50**
 24-1069 38 x 65 **7:—**



Hängglås. Kombinationslås, kan öppnas och låsas endast av den som känner koden.
Nr 24-901 **56:—**

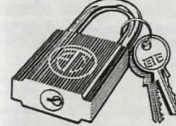

Hängglås av massiv mäsing med härdad stålbygel. Ett rejält utomhuslås med 2 nycklar. Finns i 4 storlekar. Mått: bredd x hela längden.
 Nr Storlek Pris
 24-312 19 x 33 mm **12:—**
 24-313 31 x 54 mm **15:50**
 24-314 38 x 65 mm **22:—**
 24-325 50 x 83 mm **32:—**



Hängglås kombinationslås. Lämpligt för små väskor.
Nr 21-1726 **27:50**



Kullås av mässing. 8 x 43 mm. Lev. med skruv.
Nr 21-1790 Pr/st **6:50**



Kullås, dubbelt av förn. järn. 10 x 47 mm.
 Nr Pr 10 st
 21-176 **24:50**

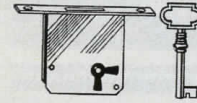

Möbellås för montering uppåt eller i vänsterdörr. Storlek 70 x 40 x 12 mm. Djup till dorn 25 mm. Med mässingfärgad nyckel.
 Nr Pr st 10 st
 21-756 **18:90** **159:—**

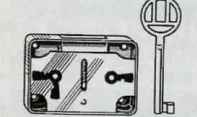

Lås av förn. järn. Storl. 60 x 40 x 9 mm. Djup till dorn 20 mm. Höger- och vänsterutförande. 1 förn. nyckel.
Nr 21-1154 **12:—**

Godkända svenska säkerhetslås med 9-tillhållare.

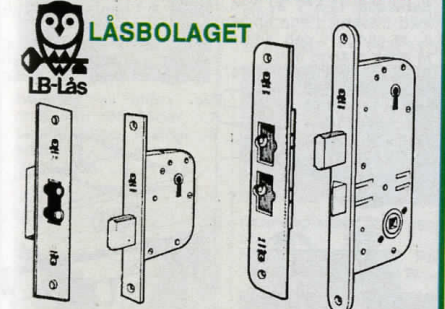

Kompletteringslås. Rekommenderas på entrédörrar som tillägg till befintligt cylinderlås. Levereras med säkerhetslutbleck, karmstift, nyckelskylt, 3 nycklar.
Nr 21-1170 **346:—**
Fallregellås. Utbyteslås, svensk standard SIS 817381. Passar direkt i låsurtaget. Medförr att man måste låsa dörren med tillhållarlåset. Tillbehör lika ovanst.
Nr 21-1171 För vänsterhängd dörr **398:—**
Nr 21-1172 För högerhängd dörr **398:—**



Kistlås av blankt järn inkl. nyckel. Lämpliga för dalkistor.

Nr	dorndjup	mått	Pris
Nr 21-1150	25	66 x 40 x 15	9:50
Nr 21-58	30	75 x 46 x 16	9:50
Nr 21-390	40	86 x 60 x 18	11:50
Nr 21-287	50	100 x 72 x 18	14:30

Kistlås enl. ovan men med en stabilare konstruktion.

Nr	dorndjup	mått	Pris
Nr 21-1741	25	80 x 43 x 15	21:—
Nr 21-1742	30	80 x 43 x 15	21:—
Nr 21-1743	40	80 x 58 x 15	24:30
Nr 21-1744	45	80 x 63 x 15	37:80



Cylinderlås förnicklat med rosett, för skåp och lådor. Kan användas både som höger- och vänsterlås. Enkelt skruvmontage. Cylinderdiam. 16,5 mm, längd 22 mm.
 Nr Mått grundplatta Pris
 21-1745 43 x 40 x 7 mm **36:50**

Cylinderlås förnicklat med rosett, fallregel med 90° rörelse. Kan användas både som höger- och vänsterlås. Cylinderdiam. 16,5 mm, längd 21 m. Regellängd från centrum 30 mm.
Nr 21-1058 42 x 16,5 x 2 mm **37:50**

Cylinderlås förnicklat med fallregel. Regellängd från centrum 30 mm. Användbart för montage på metall och trä upp till 20 mm tjocklek. Vid trämontage behövs fastbleck mått 36 x 26 x 1 mm (medföljer). Cylinderdiam. 16,5 mm, längd 21 mm.
Nr 21-1059 Cylinder diam. 24 mm **39:50**



Blixtlås satsen innehåller 8 blixtlås i 5 färger = 40 blixtlås. Längder 10, 15, 18, 20, 40, 60, 80 cm med automatlås. Lämpliga för gylf, klänningar och jackor. Färger svart, vit, blå, röd, grå.
Nr 34-2029Pris **79:—**



19:—
Frukknivar, 3 st knivar även lämpliga för grönsaker, bröd, svamp etc. Handtag av plast.
Nr 34-2030Pris **19:—**

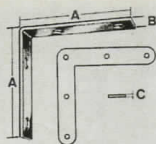

Vinkeljärn av stål, elförzinkade. Mått i mm. 4 st/förp.
 Nr A B C Pr/tp.
 21-1797-1 50 16 2 6:50
 21-1797-2 75 19 2 10:80
 21-1797-3 100 22 2 15:70

Hörnjärn av stål, elförzinkade. Mått i mm. 4 st/förp.
 Nr A B C Pr/tp.
 21-1798-1 50 10 2 4:70
 21-1798-2 77 13 2 7:30
 21-1798-3 102 16 2 10:50

T-järn av stål, förzinkade. Parförpackade. Mått i mm.
 21-1789-1 75 x 75 6:80
 21-1789-2 101 x 101 8:50

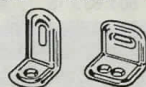

Möbelvinkel av stål, elförzinkad.
 Nr Pr 10 st
 21-1333-1 4:70
 21-1333-2 4:70

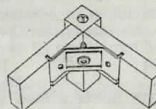

Bordsvinkelbeslag (sargbeslag) av stål, elförzinkad. Längd 110 mm. Höjd 60 mm.
 Nr Pr st 10 st
 21-1332 2:80 23:50

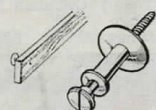

Ledstångsbeslag av borstad mässing med blankgalv. skruv.
 Nr Skruvlängd
 21-733-120 12 cm
 21-733-150 15 cm
 Pris per st 16:80



Ledstångsbeslag. Utläggning från vägg 70 mm. Finns i vit, svart och blank.
Ange färg.
 31-1804 Pris/st 20:—

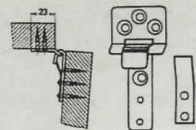

Slagbordsbeslag av stål med spärr. Totallängd 73 mm. Par förpackade.
 Nr 21-1350 ... Pr förp. 18:—

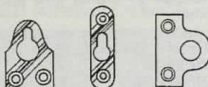

Hängbleck av elförz. stål. För uppfastning av konsoller, hyllor mm.
 Nr Pr 10 st
 11-1351 9:—
 11-1352 11:50

Hängsläbsleck av elförz. stål. Bredd 50 mm. Håldiam. 13 mm. Par förpackade.
 Nr 11-1346 Pr förp. 4:50

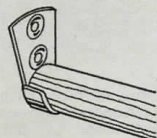

Kläd-, duschstångshållare av stål, elförzinkad. Par förpackade.
 Nr Pr förp.
 21-1335 3:60

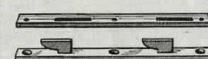

Sänghakar av järn. Prima svenskt fabrikat. Längd 6 tum. 4 par per sats.
 Nr 21-685 Pr sats 25:50

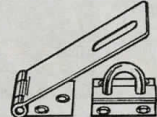

Överfallsbeslag av stål, förzinkat.
 21-1791-1 100mm 9:50
 21-1791-2 120mm 12:—



Elementnyckel för luftning av värmeelement. Av förr. järn.
 Nr Pr st 10 st
 21-762 2:30 19:—



Möbelknapp av mässing med inv. M6 gänga och 6-kant.
 Nr Pr 10 st 100 st
 11-1230 12:— 102:—

Passande 6-kantnyckel 21-95-M6.



Sargsprint. Diam. 10 mm M6 gänga. Förzinkad.
 Nr Längd 10 st 100 st
 11-1231 20 mm 11:50 97:—
 11-1231 30 mm 12:— 102:—



Pinnskruv. M6. Förzinkad.
 Nr Längd 10 st 100 st
 11-1232 38 mm 4:40 37:50
 11-1232 76 mm 7:— 59:50

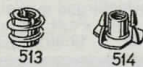

Förbindningsmuff 11-513 av järn, med innergänga. Pris pr 10 st.
 M4 M5 M6 M8
 8:30 8:30 8:80 22:—

Inslagsmutter 11-514 av järn, med innergänga, förzinkad. Pris pr 10 st.
 M3 4 M5 M6
 4:80 4:80 5:40 5:70
 M8 M10
 6:20 9:—

Skruvstift 11-511 av järn, med träskruv i ena änden o. M-gänga i den andra. M-gäng x längd mm.
 Storl. Pr 10 st 100 st
 M5 x 40 7:60 65:—
 M6 x 50 8:80 75:—
 M8 x 60 14:— 119:—
 M10 x 80 28:— 238:—
 M10 x 120 31:— 259:—

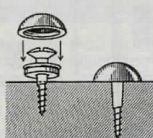

Plasthätta med nylonbricka som skruvas eller spikas fast varefter hättan tryckes på. Doljer skruven och tjänstgör som fot. Diam. 15 mm. finnes i färgerna svart, vit, 10- eller 100-förp. per färg.
 Nr Pr 10 st 100 st
 21-738 6:90 59:—

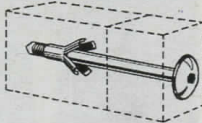

Harpunbult - vid åtdragning expanderar bultens bakre del och skär in i träet. Bulten kan lätt demonteras och återmonteras. Längd 62 mm, diam. 6 mm. Tillv. av förmåsingat järn. 11-1244-1 med kullrig skalle, -2 med förs. skalle och inläggshylsa.
 Nr Pr 10 st Pr 100
 11-1244-1 28:50 242:—
 11-1244-2 29:50 249:—

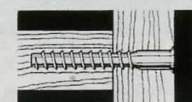

Kopplingskruv av elförzinkat stål. Utmärkt vid bl.a. montering av möbler i skivmtrl. Inv. 6-kant 4 mm. Diam. 7 mm. Ange längd.
 Nr Längd Pr 10 st 100 st
 11-1336 40 mm 6:30 53:50
 11-1336 50 mm 6:30 53:50
 11-1336 70 mm 7:40 63:—

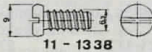
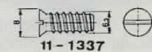

Lås, modell butterfly, av förzinkat stål med fjäder, kraftigt utförande.
 Nr 21-1763 80 x 75 mm 42:—
 Nr 21-1764 145 x 95 mm 60:—

Systemskruv för montering av beslag i skivmtrl. Diam. 6,3 mm. Längd 11,5 mm.
 Nr Pr 10 st 100 st
 11-1337 2:30 19:50
 11-1338 2:30 19:50

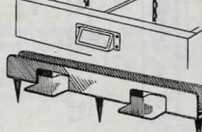

Lådavskiljare av plåt. Mycket praktiska till fästet för mindre hyllor i skåp och för avbalkningar och småfack i lådor. För 4 mm tjocka mellanstycken. Längd 6 cm.
 Nr Pr 10 st 100 st
 21-565 6:70 57:—

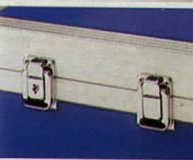
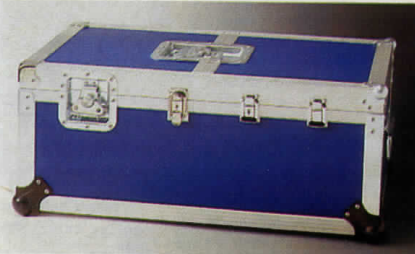

Snäpplås av förnicklat stål. Mått 30 x 45 mm. -2 med nyckel.
 Nr Pr st
 21-1354-1 14:—
 21-1354-2 16:50

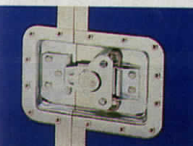

Gångjärn - delbart av elförz. stål. Mått 55 x 45 mm.
 Nr 21-1357 Pr st 12:90

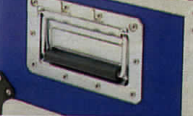

Handtag av elförz. stål med inb. retur fjäder och plastat grepp. Kraftigt utf. Mått 160 x 107 mm.
 Nr 21-1356 Pr st 37:—

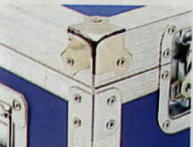

Handtag av elförz. stål med inb. retur fjäder och plastat grepp. Kraftigt utf. Mått 160 x 107 mm.
 Nr 21-1355 Pr st 13:50



Låsregel av förkromat stål med nyckel. Mått 35 x 60 mm.
 Nr 21-1353 Pr st 25:50



Lås, modell butterfly, av förzinkat stål med fjäder, kraftigt utförande.
 Nr 21-1763 80 x 75 mm 42:—
 Nr 21-1764 145 x 95 mm 60:—



Handtag av elförz. stål. Mått, bygel och platta 100 x 50 mm.
 Nr 21-1355 Pr st 13:50

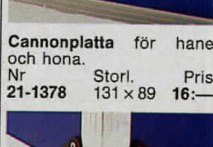

Handtag av elförz. stål med inb. retur fjäder och plastat grepp. Kraftigt utf. Mått 160 x 107 mm.
 Nr 21-1356 Pr st 37:—

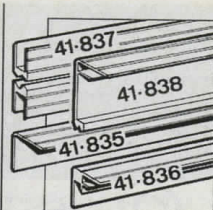

Aluminiumprofiler i 1-meters längd. Med dessa kan man med 7 mm plywood bygga stadiga verktygs-, högtalar-, förstärklådor mm.
 Nr Mått mm Pr. m
 41-835 28 x 28 22:—
 41-836 28 x 28 x 7 29:50
 41-837 20 x 7 22:—
 41-838 45 x 30 x 7 32:—
 (passar till 41-837).

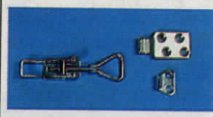

Excenterlås. Längd ca 110 mm.
 Nr Pr st 10 st
 21-1327 18:70 159:—

Krok för ovanstående lås. Vinklad montering.
 Nr Pr st 10 st
 21-1328 9:60 82:—

Krok. Rak montering.
 Nr Pr st 10 st
 21-1329 5:90 50:—



Låsregel av förkromat stål med ögla för hänglås. Mått 95 x 50 x 13 mm.
 Nr 21-1795 17:—



Excenterlås. Längd ca 150 mm.
 Nr Pr st 10 st
 31-1324 32:— 292:—

Krok för ovanstående lås. Rak montering.
 Nr Pr st 10 st
 21-1325 9:40 79:—

Krok. Vinklad montering.
 Nr Pr st 10 st
 21-1326 10:50 89:—



Svängbeslag, svängbar platta med stålkuflager, glansförzinkat utförande. Bärighet 150 kg. Svängbar 360°. Tjocklek 10,5 mm. Dim. 155x155 mm.
 Nr 31-1740 Pris 83:—

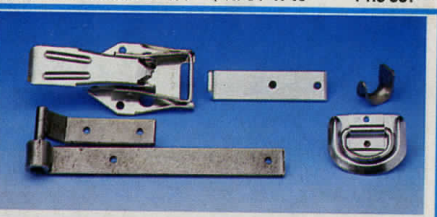

Flaklås. Svensktillverkat kvalitetslås av specialstål. Fjäderbelastat handtag som håller det helt öppet eller stängt (ligger kvar i plant läge när man faller lämmen). Kan låsas med hänglås. Elförzinkat. Passande lås 24-314.
 Nr 31-1305 Pr par 52:—

Hörnbeslag av 5 x 35 mm plattjärn. Längd 135 mm. Elförzinkat.
 Nr 31-1306 Pr par 17:—

Bindkrok av 3 x 25 mm plattjärn. Längd ca 40 mm.
 Nr 21-1307 Pr par 5:—

Surningsbeslag. Storlek på fästplatta 80 x 68 mm. För montering på trälämmar. Elförzinkat.
 Nr 21-1308 Pr par 39:—

Flakgångjärn av 5 x 35 mm järn. Längd 27 cm.
 31-282, höger. Pr st 32:—
 31-297, vänster. Pr st 32:—

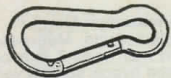

Karbinhake galvaniserad.

Nr	mm	Pris
21.1382-6	60x6	6:90
21.1382-7	70x7	8:30
21.1382-8	80x8	9:20
21.1382-10	100x10	13:90

Karbinhake i rostfritt stål.
Aisi 316.

Nr	mm	Pris
21.1391-6	60x6	22:—
21.1391-8	80x8	29:—

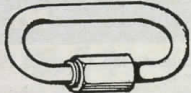

Snabbblänk el. förz.

Nr	mm	Pris
21.1387-5	5	6:40
21.1387-6	6	7:50
21.1387-8	8	10:70
21.1387-10	10	17:—

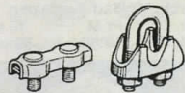

Wirelös, el. förzinkad.

Nr	mm	Pris
21.1388-3	3	3:40
21.1388-4	4	4:10
21.1388-5	5	4:60
21.1388-6	6	5:90

Wirelös, enl. DIN 741.
Galvaniserat.

Nr	mm	Pris
21.1385-5	5	1:60
21.1385-6	6	1:90
21.1385-8	8	2:50
21.1385-11	11	4:80



Karbinhake förzinkad.

Nr	rep. diam.	Pris
21.1381-12	A=12 mm	6:—
21.1381-16	A=16 mm	6:50
21.1381-20	A=20 mm	6:80

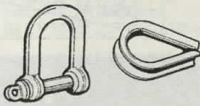

Schackel, galvaniserad.

Nr	mm	Pris
21.1384-6	6x24	4:—
21.1384-8	8x32	4:80
21.1384-10	10x37	5:70
21.1384-12	12x50	9:—

Kaus enl. A DIN 6899.

Nr	mm	Pris
21.1386-6	6	1:50
21.1386-8	8	2:—
21.1386-10	10	2:90
21.1386-12	12	3:50



Liftögla gängad tapp. Enl. DIN 580.

Nr	gänga	Pris
21.1389-8	M8x15	8:80
21.1389-10	M10x18	11:—
21.1389-12	M12x22	14:30

Liftögla invändig gänga. Enl. DIN 582.

Nr	gänga	Pris
21.1390-8	M8	9:40
21.1390-10	M10	11:50
21.1390-12	M12	14:—



Väskhandtag av räfflad svart PVC-plast med inlagd stålfäder. Förnicklade ändbeslag. Längd 19 cm.

Nr	Pr st	10 st
21-48	5:50	47:—

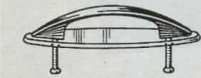

Handtag. Försett med täckbricka av glassklar plast. Stilren utformning av förkromad mässing. Med fästskruvar. Bredd 115 mm

Nr	Pr st	10 st
21-484	8:—	68:—



Väskhandtag av svart plast med förnicklat metallbeslag. Bredd 13 cm.

Nr	Pr st	10 st
21-47	5:20	44:—



Kroksortiment med 50 st sorterade krokvar av 7 olika sorter. Längd från 20 till 50 mm. Blankförz.

Nr 20-2055 ... Pr sats 24:50

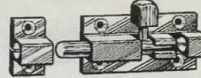

Regel av mässing. Storlek 65 x 25 mm.

Nr	Pr st	12 st
21-221	8:20	69:—



Skjutregel av elförz. stål. Mått i mm.

Nr	A	B	Pr st
21-1345-1	75	29	9:50
21-1345-2	100	29	10:50



Kasthake av elförz. stål (s) Kompletterad med lös skruvögla. Par förpackade.

Nr	Typ	Längd	Pr förp.
21-1348-1	s	75 mm	3:60
21-1348-2	s	100 mm	3:60

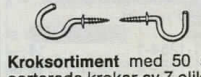

Kroksortiment med 50 st sorterade krokvar av 7 olika sorter. Längd från 20 till 50 mm. Blankförz.

Nr 20-2055 ... Pr sats 24:50



Spiksats med ca 5000 st olika miniatyrspik, nubbe och stift i storlek från 4 till 25 mm. 15 olika sorter i fackindelad plastlåda.

Nr 31-84Pris 39:—

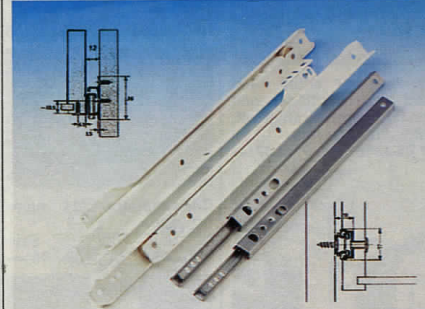

Expansionsbeslag av vitlackerat stål. För ladddjup 350-400 mm. Beslagets total längd 350 mm. Inbyggnadsbredd 12 mm.

Nr 31-1746Pris/förp. 37:50

Expansionsbeslag av obeh. stål. För ladddjup 370-400 mm. Beslagets total längd 246 mm, löpskenan 241 mm.

Nr 31-1747Pris/förp. 18:30



Gummi hjul diam. 250 mm, bredd 55 mm. Axelhål 20 mm. Glidlagrat i nylonfälg. Vikt 2,3 kg. Max. bel. 175 kg.

Nr 30-2684 Pr st 64:50



Gummi hjul lika vidstående men 200 x 50 mm. Passar bi a stödhjul till släpvagn.

Nr 30-2776 38:—



Luftgummi hjul diam. 260 mm, bredd 85 mm. Fälg av polypropen, axelhål 20 mm. Max last 200 kg.

Nr 31-1280 Pr st 107:—

Hjul lika ovan men med rullager.

Nr 31-1727 122:—



Luftgummi hjul diam. 315 mm, bredd 50 mm. Ekerfälg av glasfiberförstärkt polypropen, axelhål 20 mm. Max last 100 kg.

Nr 31-1281 Pr st 129:—

Hjul lika ovan men med kullager och axelhål 12 mm.

Nr 31-1728 176:—



Luftgummi hjul, dia. 400 mm, bredd 100 mm. Fälg av polypropylen. Navlängd 74 mm. Axelhål 25 mm. Max last 250 kg.

Nr 31-1415 Pris 159:—

Hjul lika ovan men med rullager.

Nr 31-1732 179:—



Universal hjul av gräsklippartyp. Plastfälg med navkapsel och förskjutet nav. Kraftigt mönstrad hjulbana. Bredd 35 mm. Axelhål 12,5 mm.

Nr	Diam.	Pr st
30-3176	150 mm	22:—
30-3177	175 mm	29:—
30-3178	200 mm	38:50



Gummi hjul glidlagrat i plastfälg.

Nr	Diam/bredd	Axelhål	Pr st	Pr 10 st
30-3179	133/22 mm	8 mm	8:50	70:—
30-3180	80/22 mm	8 mm	5:50	47:—
30-3181	75/40 mm	8 mm	8:—	68:—
30-3182	93/30 mm	8 mm	7:50	64:—



Länkrulle med dubbelhjul och kåpa av svart plast. Hjul diam. 50 mm. Konstruktionen med 2 hjul ger bättre bärrighet och vriddarhet speciellt på mjuka underlag.

Nr	Pr st	10 st
21-392, med tapp och hylsa.	9:—	75:—
21-393, med gängad tapp M8.	9:—	75:—
21-394, med fästplatta, 42 x 42 mm.	10:—	83:50



Länkhjul med gummi bana. Blankgalv. bygel och kullagrad fästplatta. Belastn. 50, 75, 100, 135 resp. 205 kg.

Nr	diam.	höjd	Pr st
31-1291	75 mm	100 mm	49:50
31-1293	100 mm	128 mm	79:50
31-1292	125 mm	155 mm	87:—
31-1294	160 mm	195 mm	137:—
31-1731	200 mm	235 mm	139:—



Vagnshjul, extra kraftigt utförda för industrilager-vagnar. Påvulkad svart syntetgummi bana. Blankgalv, fast bygel med fästplatta. Belastning 75, 100, 135 resp. 205 kg.

Nr	diam	höjd	Pr st
31-1295	100 mm	128 mm	51:50
31-1729	125 mm	155 mm	59:50
31-1296	160 mm	195 mm	98:—
31-1730	200 mm	235 mm	103:—



Länkrulle med hjul av gummi eller vit etenplast. Enkelt kullager mellan bygel och fästplatta.

Nr	Hjul	Diam.	Pr st
21-1148	Plast	30 mm	6:50
21-787	Gummi	38 mm	12:—
21-788	Gummi	50 mm	14:—



Länkhjul med sidledslåsning och hjulbroms. Dubbelt kullagrad bygel. Gängad tapp M10. Belastning 60 kg.

31-1283

Diam.	Höjd	Pr st
75 mm	105 mm	98:—

Länkhjul lika ovanstående men utan låsning och broms.

31-1284 59:50

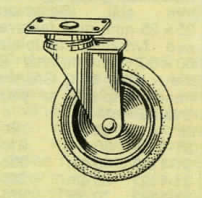

Länkhjul med gummi hjul 75 x 15 mm på fälgar av rostfritt stål i kraftigt bygel med kullager mot fästplattan, vars höjd från golvet är 10 cm.

Nr 21-324 Pr st 24:50



Länkhjul med kraftigt svart gummi-klothjul, förkromad kåpa och kullagrad fästplatta. Belastning 25 och 30 kg.
31-1285 Klotdiam. 40 mm. Pr st 21:50
31-1286 Klotdiam. 50 mm. Pr st 27:50



Rulle av vävbakelit. Mycket stark. Mättet anger: diam. x bredd x axelhål.
 Nr Mått mm. Pr st
21-150 50 x 23 x 6 10:50
21-151 70 x 35 x 8 14:50
21-152 100 x 44 x 12,7 25:—

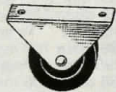

Ottomanrulle med plast-rulle. Diam. 40 mm. Fästbygel av järn. 55 x 23 mm.
 Nr Pr st 10 st
21-768 3:50 29:—

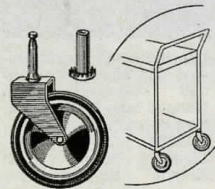

Hjul av förnicklad plåt med vit gumming. Lämpligt för te- och barbord, serveringsvagnar m.m. Diameter 75 mm.
Nr 21-562, med fast tapp och lagerhylsa, som bilden. Pr st 16:50
Nr 21-323, med kullagrad vridbar tapp utan hylsa. Pr st 19:—

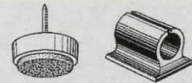

Golvskydd med filtinsats och med spik. Förpackade i plastpåse.
 Nr Diam. Pr påse
21-122 20 mm 16 st
21-123 24 mm 12 st
21-124 28 mm 8 st
 Pris per påse 14:50

Golvskydd, med självhäftande filt.
 Nr Diam. Pr påse
21-1377-1 20 mm 16 st
21-1377-2 28 mm 12 st
21-1377-3 38 mm 4 st
 Pris per påse 9:—

Golvskydd av plast för montering på stälrsrösmöbler m.m. Diam. 18–20 mm. Finns vit och grå. 4 st per förp.
Nr 21-866Pr förp. 9:50



Gummifötter av svart gummi.
 Nr Storl. 10 st 100 st
21-43 12 x 6 9:50 80:—
21-44 16 x 10 9:50 80:—
21-45 21 x 10 10:50 89:—
21-46 25 x 12 11:— 178:—



Gummifot 21-53 för möbelben m.m. Tillverkad av grått, starkt naturgummi. Storl. Håldiam. Pr st 10 st
1 20 mm 4:50 38:—
2 25 mm 5:50 47:—
3 30 mm 8:50 72:—

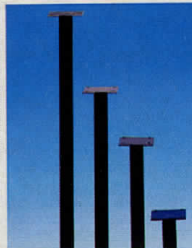

Möbelben fyrkantiga av 1,5 mm stål. Dimension 25 x 25 mm, med fastsvetsad fyrkantig fästplatta. 60 x 60 mm m. hål för skruv eller bult. Golvskonande fotplatta av plast. Svartlackerade.
 Nr Längd Pr st
31-1119 30 cm 21:—
31-1120 45 cm 25:—
31-1121 55 cm 29:—
31-1122 70 cm 33:—

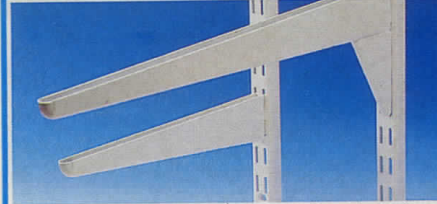

Passar samtliga Svenska system.

Väggskena av lackerad stålplåt i kraftigt stabilt utförande. Vitlackerad.
Nr 31-1360 längd 50 cm Pr st 13:50
Nr 41-1361 längd 100 cm Pr st 21:50

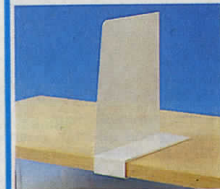

Bokstöd med klämfäste, vitlackerad plåt. Avsedd för 20 mm hylla. Ange vänster eller höger.
 Nr Höjd Pris
31-1369 180 mm 29:—

Hyllkonsoler raka av formpressad stålplåt. Vitlackerade.
 Nr Längd cm Pr st
31-1362 17 9:—
31-1363 27 11:—
31-1364 37 13:—
31-1365 37 22:50
31-1366 47 31:—
 *31-1365 och 1366 med extra förstärkning.

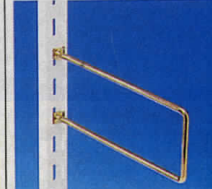

Bokstöd av förnicklad tråd med fäste för väggskena.
 Nr Längd Pris
31-1368 20 cm 19:—



Hyllhakar av förmässingad järn för bokhyllor m.m.
Nr 21-158Pr 10 st 5:70
Hylsor av förmässingad järn.
 Nr Pr 10 st 100 st
21-160 2:30 19:50

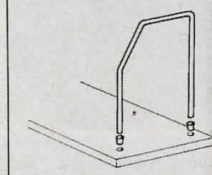

Bokstöd av 8 mm förmässingad metall höjd 155 mm. Med hylsor. (9 mm hål skall borras 12 mm djupt i hyllan.)
Nr 31-1367 Pr st 17:—



Bockbeslag BRUSE Ett värdefullt hjälpmedel för snickare, båtbyggare, villaägare m.fl. Beslaget är av kraftig, profilerad stålplåt samt blankförzinkat. Virkesmått till benen: 45 x 100 mm. Överstycke, tjocklek ca 45 mm av valfri bredd. Beslagets mått: 105 x 115 x 195 mm.
Nr 41-1180 ..Pr styck 39:—

Fällbar konsoll av vitlackerat stål. Kraftigt utförande lämpligt för t.ex. klaffbord, hyllor och tillfälliga arbetsytor. Par förpackade.
 Nr Mått mm Pr förp.
31-1371 200 x 200 48:—
31-1372 300 x 300 62:—
31-1373 400 x 400 75:—



Stålkapslade magneter med stor dragkraft, mycket användbara där magnetisk fästpunkt krävs. -Med plan ståltyta.
 Nr Diam. Dragkraft Pris/st
24-2095-1 16 mm 2.0 Hp 9:50
24-2095-2 20 mm 3.0 Hp 16:50
24-2095-3 25 mm 4.0 Hp 18:—

-Med genomgående hål, försänkt.
 Nr Diam. Dragkraft Pris/st
24-2096-1 16 mm 1.8 Hp 11:—
24-2096-2 20 mm 2.7 Hp 18:—
24-2096-3 25 mm 3.6 Hp 19:50

Tavelmagneter permanent med plastkapsel samt greppkant. Finns i färgerna vit, röd, blå, gul och grön.
 Ange färg.

Nr	Storl. mm	Häftkraft	Pris/10
24-2098	Ø 10 mm	0.15 kp	29:—
24-2099	Ø 16 mm	0.17 kp	22:—
24-2100	Ø 20 mm	0.22 kp	23:50
24-2101	Ø 25 mm	0.32 kp	19:50
24-2102	Ø 30 mm	0.70 kp	22:—
24-2103	Ø 38 mm	1.0 kp	22:—
24-2104	11 x 11 x 6.5	0.15 kp	Pris/10 23:—
24-2105	21 x 13 x 6.5	0.20 kp	Pris/ 8 23:—
24-2106	37 x 22 x 7.5	0.45 kp	Pris/ 4 20:—
24-2107	55 x 22 x 8.5	0.70 kp	Pris/ 2 18:—



Dubbsidig tejp 24 mm x 5 m. God vidhäftningsförmåga på papper, plast, metall, trä m.m.
Nr 36-560Pris 12:—

Monteringsstejp, 20 st dubbsidig tejp 24 x 24 x 2 mm. Fäster på gas, trä, metall m.m.
Nr 36-561Pris 12:—

Monteringsstejp som ovan, med mått 50 x 100 x 2 mm lev. 4 st/förp.
Nr 36-562Pris 9:—



Anti-Rutsch band, självhäftande. Bredd 38 mm längd 5 m. Lämpligt för hala trappsteg. Färg: röd, svart, eller vit. Ange färg.
Nr 36-559Pris 29:—

Självhäftande gummifötter 108 st på karta. Av svart gummi.
 Nr 36-563 13 x 13 x 3 mm Pris 34:—
 Nr 36-564 13 x 13 x 6 mm Pris 46:—



Magneter av kobolt-stål med mycket hög magnetism. **Samtliga magneter är försedda med en skyddsbricka som skall avlägnas vid användning men bör sitta på vid längre lagring.**

Nr	Lyftkraft	Vikt	Storlek mm	Pris
24-706	ca 0,5 kg	7 g	12 x 10	20:—
24-707	ca 0,5 kg	18 g	22 x 11 x 8	21:—
24-708	ca 1,5 kg	35 g	29 x 25 x 8	32:—
24-709	ca 2,7 kg	48 g	24 x 15	35:—
24-710	ca 6,0 kg	100 g	27 x 25	64:—
24-711	ca 13,0 kg	200 g	45 x 30 x 29	99:—
24-712	ca 19,0 kg	500 g	41 x 51	159:—
24-713	ca 36,0 kg	750 g	70 x 47 x 46	380:—

Magnet, storlek 12 x 4 mm, svart. Häftkraft ca 40 g, vikt 2 g. Förp. 6 st.
Nr 21-342 Per förp. 8:—
Supermagnet med krok, samt självhäftande vit rondell Ø 60 mm. Häftkraft 15 Kp.
24-2097 29:—



Magnethållare för köksknivar, saxar m.m. Längd 38 cm.
30-3846 45:—



Magnetlist Eclipse, ett permanentmagnetiskt material som är böjligt. Kan skäras med kniv till önskad längd. Bredd 9,5 mm, höjd 3,6 mm, längd 3650 mm.
Nr 20-2480 159:—
Lyftmagnet med plasthandtag. Storlek 90 x 90 mm. Lyftkraft ca 18 kg.
Nr 20-622 83:—

Böjlig griptång. Ett praktiskt verktyg med vars hjälp man fäster skruvar, plockar upp detaljer etc. på svåråtkomliga ställen, i motorer, radioapparater osv. Längd 40 cm.
Nr 30-993 17:50

Gripmagnet med 45 cm långt plastskaft. Magneten, 25 x 15 mm, kan användas för att plocka upp småprylar, verktyg o.d. från svåråtkomliga ställen i bilmotorer, under galler m.m.
Nr 30-1719 21:—

OBS! Samtliga produkter inom detta blåa fält är tillv. av syrafast rostfritt stål. Material A4.

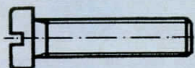

11-1124

Spårskruv helgängad med cyl. skalle enl. DIN 84. Material A4 syrafast **ROSTFRITT**. Nr 11-1124 dim. och pris se 11-1125.

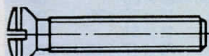

11-1125

Spårskruv helgängad med Kullerförsänkt skalle enl. DIN 964. Material A4 syrafast **ROSTFRITT**. Nr 11-1125

	gän. x längd	Pr 10 st	100 st
-310	M3 x 10	2:60	22:—
-320	M3 x 20	3:40	29:—
-416	M4 x 16	4:30	37:—
-425	M4 x 25	5:70	48:—
-520	M5 x 20	6:80	59:—
-530	M5 x 30	9:—	78:—
-550	M5 x 50	12:40	108:—
-620	M6 x 20	9:60	83:—
-630	M6 x 30	13:—	110:—
-650	M6 x 50	18:—	156:—
-680	M6 x 80	26:—	213:—



Trapetskrov av elförzinkat järn. Nr Längd Pris
21-1781-1 115 mm 6:—
21-1781-2 130 mm 8:—

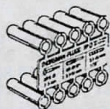

Nr	Färg	Dimension	Pr 10 st	100 st
21-274 a.	vit	20 x 5,5 mm	3:90	32:—
21-274 b.	gul	25 x 5,5 mm	4:20	35:—
21-274 c.	röd	35 x 5,5 mm	5:90	49:50
21-274 d.	brun	40 x 8 mm	7:80	65:—
21-274 e.	blå	50 x 10 mm	11:—	93:—

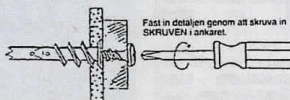

Fast in detaljen genom att skruva in SKRUVEN i ankaret.

Gipsankare, består av två delar: kropp och skruv. Kroppen skruvas utan förborring in i gipsskivan. Levereras i förp. om 10 st.
Nr 11-1767 0-12 mm plattjocklek 25:—
Nr 11-1768 12-27 mm plattjocklek 27:—



Krysspårskruv gängpressande med cyl.skalle, spets och Philipsspår enl. DIN 7981. Material A4 syrafast **ROSTFRITT**. Nr 11-1413

	Pr 10 st	Pr 100 st
3,5 x 9,5	3:40	28:—
3,5 x 16	3:70	31:—
4,2 x 16	4:60	38:—
4,8 x 13	6:—	50:—

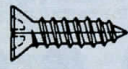

Krysspårskruv gängpressande med försänkt skalle, spets och Philipsspår enl. DIN 7982. Material A4 syrafast **ROSTFRITT**. Nr 11-1412

	Pr 10 st	Pr 100 st
2,9 x 16	2:80	23:—
3,5 x 19	4:—	33:—
4,2 x 16	4:60	38:—
4,2 x 19	4:90	41:—



Krysspårskruv gängpressande med kullerförsänkt skalle, spets och Philipsspår enl. DIN 7983. Material A4 syrafast **ROSTFRITT**. Nr 11-1414

	Pr 10 st	Pr 100 st
3,5 x 9,5	3:40	28:—
3,5 x 16	3:90	32:—
4,2 x 16	4:60	38:—
4,8 x 19	7:—	59:—

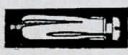

Skruvplugg av plast. med valkar som hindrar rotation. THORSMAN.



Fjäderbricka enl. DIN 127 B. Material A4 syrafast **ROSTFRITT**. Mått anger inv.- x utvärdig diameter i mm. Nr 11-1131

Dim.	Pr 10 st	Pr 100 st
-316	3,1 x 6,2	2:— 15:—
-417	4,1 x 7,6	2:— 15:—
-519	5,1 x 9,2	2:— 15:—
-651	6,1 x 11,8	2:30 19:—
-811	8,1 x 14,8	3:90 31:—
-102	10,2 x 18,1	5:50 45:—

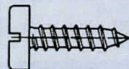

Spårskruv gängpressande med cyl.skalle enl. DIN 7971. Material A4 syrafast **ROSTFRITT**. Nr 11-1126 dim. och pris se 11-1127

Dim.	Pr 10 st	Pr 100 st
-326	3,2 x 6	1:30 10:—
-438	4,3 x 8	1:70 12:—
-531	5,3 x 10	2:20 17:—
-641	6,4 x 12	3:50 30:—
-841	8,4 x 16	5:50 46:—
-105	10,5 x 22	13:20 110:—

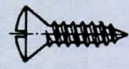

Spårskruv gängpressande med kullerförsänkt skalle enl. DIN 7973. Material A4 syrafast **ROSTFRITT**. Nr 11-1127

Dim.	Pr 10 st	Pr 100 st
-1	2,9 x 9,5	2:— 17:—
-2	3,5 x 9,5	3:— 24:—
-3	3,5 x 19	3:70 29:—
-4	4,2 x 16	4:20 35:—
-5	4,2 x 19	4:60 38:—
-6	4,2 x 25	6:— 47:—
-7	4,8 x 16	6:— 47:—
-8	4,8 x 19	6:50 51:—
-9	4,8 x 25	8:50 63:—
-10	5,5 x 38	13:— 105:—

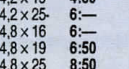

Båtbricka med stor ytterdiameter. Material A4 syrafast **ROSTFRITT**. Mått anger inv.- x utvärdig diameter i mm. Nr 11-1130

Dim.	Pr 10 st	Pr 100 st
-531	5,3 x 15	4:20 35:—
-641	6,4 x 18	7:— 59:—
-842	8,4 x 24	13:— 107:—
-105	10,5 x 30	27:50 229:—



Gipsankare av blankförzinkat stål. För upphängning av tavlor, hyllor, skåp etc. i byggskivor. Modell S är för enkel byggskiva L för dubbel skiva. Lev. 5 st/förp.

Nr	Gänga	Greppområde	Bordria	Pris/förp
20-3647-1	M4 S	3-13 mm	8 mm	9:50
20-3647-2	M4 L	16-32 mm	8 mm	11:—
20-3647-3	M5 S	3-16 mm	11 mm	14:—
20-3647-4	M5 L	16-32 mm	11 mm	19:—
20-3647-5	M6 S	3-16 mm	13 mm	16:—
20-3647-6	M6 L	16-32 mm	13 mm	23:50

Tång för montering av gipsankare Nr 30-3648Pris 63:—



Mutter 6-kant enl. DIN 934. Material A4 syrafast **ROSTFRITT**. Nr 11-1128

Gänga	Pr 10 st	Pr 100 st
M3	3:—	24:—
M4	3:—	24:—
M5	3:70	28:—
M6	3:80	29:—
M8	6:80	56:—
M10	13:80	115:—



Bricka enl. SMS 70. Material A4 syrafast **ROSTFRITT**. Mått anger inv. x utvärdig diameter i mm. Nr 11-1129

Dim.	Pr 10 st	Pr 100 st
-326	3,2 x 6	1:30 10:—
-438	4,3 x 8	1:70 12:—
-531	5,3 x 10	2:20 17:—
-641	6,4 x 12	3:50 30:—
-841	8,4 x 16	5:50 46:—
-105	10,5 x 22	13:20 110:—

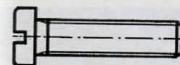

Spårskruv MCS helgängad med cyl.skalle enl. DIN 84. Hållfasthetsklass 4.8. Blankförzinkad. Nr 11-515 dim. och pris se 11-1136.

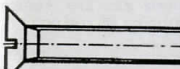

Spårskruv MFS helgängad med försänkt skalle enl. DIN 963. Hållfasthetsklass 4.8. Blankförzinkad. Nr 11-1136 OBS. Finns endast i M2, M3, M4

Gänga x längd 10 st	100 st
M2 x 6	1:50 8:50
M2 x 10	1:50 8:50
M2 x 16	1:50 8:50
M3 x 6	1:50 8:50
M3 x 10	1:50 8:50
M3 x 16	1:50 8:50
M3 x 20	1:80 11:—
M3 x 25	1:80 11:—
M4 x 6	1:80 11:—
M4 x 12	1:80 11:—
M4 x 18	2:— 12:—
M4 x 25	2:— 12:—
M4 x 30	2:— 12:—
M5 x 10	2:30 16:—
M5 x 16	2:30 16:—
M5 x 20	2:30 16:—
M5 x 25	2:60 18:—
M5 x 40	2:60 18:—
M6 x 16	2:60 18:—
M6 x 20	2:60 18:—
M6 x 30	2:60 18:—

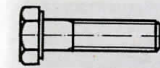

Skruv 6-kant M6S delgängad enl. DIN 931. Hållfasthetsklass 8.8. Blankförzinkad. Nr 11-515

Gänga x längd	10 st	100 st
M4 x 10	1:90	14:—
M4 x 16	2:20	16:—
M4 x 20	2:50	22:—
M4 x 30	3:60	28:—
M5 x 10	3:60	28:—
M5 x 16	3:60	28:—
M5 x 25	3:60	28:—
M5 x 35	3:60	28:—
M6 x 16	3:90	32:—
M6 x 20	3:90	32:—
M6 x 35	3:90	32:—
M6 x 50	4:40	35:—
M8 x 16	3:90	32:—
M8 x 20	4:20	34:—
M8 x 40	6:30	51:—
M8 x 50	6:90	56:—
M10 x 20	7:—	58:—
M10 x 40	10:—	82:—
M10 x 50	12:—	91:—
M10 x 70	18:—	119:—

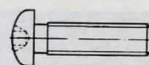

Krysspårskruv MRX helgängad med cyl.skalle och Philipsspår enl. DIN 7985. Hållfasthetsklass 4.8. Blankförzinkad. Nr 11-1208

Gänga x längd 10 st	100 st
M3 x 6	1:20 9:—
M3 x 10	1:20 9:—
M3 x 12	1:20 9:—
M3 x 20	1:20 9:—
M3 x 25	1:20 9:—
M4 x 6	1:70 11:—
M4 x 10	1:70 11:—
M4 x 16	1:70 11:—
M4 x 20	1:90 14:—
M4 x 25	1:90 14:—
M4 x 30	1:90 14:—
M5 x 8	1:90 14:—
M5 x 12	2:90 18:—
M5 x 20	2:90 18:—
M5 x 40	3:70 26:—

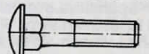

Skruv MVBF med kullrig skalle och 4-kant enl. DIN 603. Hållfasthetsklass 4.6. Blankförzinkad. Nr 11-509

Gänga x längd 10 st	100 st
M4 x 20	3:90 31:—
M4 x 35	4:40 35:—
M4 x 50	4:80 39:—
M5 x 20	4:80 39:—
M5 x 35	4:80 41:—
M5 x 60	7:50 64:—
M6 x 25	5:30 44:—
M6 x 50	5:50 47:—
M6 x 80	9:— 75:—
M6 x 100	11:80 95:—
M8 x 30	6:40 51:—
M8 x 60	9:80 78:—
M8 x 80	12:50 99:—
M8 x 120	18:70 149:—

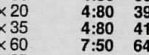

Skruv MVBF med kullrig skalle och 4-kant enl. DIN 603. Hållfasthetsklass 4.6. Blankförzinkad. Nr 11-509

Gänga x längd	Pr 10 st	Pr 100 st
M4 x 10	14:—	119:—
M4 x 15	15:—	127:—
M4 x 25	15:—	127:—
M5 x 10	15:—	127:—
M5 x 15	16:—	136:—
M5 x 30	16:—	136:—
M6 x 10	18:—	149:—
M6 x 15	18:—	149:—
M6 x 30	19:—	155:—
M8 x 15	26:—	221:—
M8 x 25	27:—	255:—
M8 x 40	30:—	230:—

Gängad stång HGS enl. DIN 975. Hållfasthetsklass 4.6. Blankförzinkad, lev. i 50 cm längder. Nr 31-841

Gänga	Pr st	Pr 10 st
M3	4:30	36:—
M4	4:70	40:—
M5	4:90	42:—
M6	5:50	46:—
M8	7:70	64:—
M10	10:—	86:—
M12	15:50	129:—
M16	28:—	219:—

Wingskruv enl. DIN 316. Förzinkad. Nr 11-507

Gänga x längd	Pr 10 st	Pr 100 st
M4 x 10	14:—	119:—
M4 x 15	15:—	127:—
M4 x 25	15:—	127:—
M5 x 10	15:—	127:—
M5 x 15	16:—	136:—
M5 x 30	16:—	136:—
M6 x 10	18:—	149:—
M6 x 15	18:—	149:—
M6 x 30	19:—	155:—
M8 x 15	26:—	221:—
M8 x 25	27:—	255:—
M8 x 40	30:—	230:—

Stoppskruv med 6-kant hål och skål enl. DIN 916.

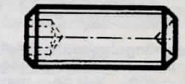

Skruv MC6S med cyl.skalle och inv. 6-kanthål enl. DIN 912. Hållfasthetsklass 8.8. Blankförzinkad. Nr 11-535

Gänga x längd	10 st	100 st
M3 x 6	2:50	21:20
M3 x 10	2:70	22:90
M3 x 16	2:90	24:60
M3 x 20	3:50	29:80
M3 x 30	4:—	34:—
M4 x 10	3:—	24:—
M4 x 16	3:—	25:—
M4 x 20	3:50	28:—
M4 x 30	4:50	35:—
M5 x 10	3:—	25:—
M5 x 16	3:50	27:—
M5 x 22	4:—	33:—
M5 x 35	5:—	40:—
M6 x 16	4:—	30:—
M6 x 22	4:50	37:—
M6 x 35	5:50	44:—
M6 x 50	7:50	61:—
M8 x 16	7:—	55:—
M8 x		



Bricka med fasade kanter enl. DIN 125 form B. Blankförsinkad.

Nr 11-505

För skruv	Pr 10 st	Pr 100 st
M4	—	5:30
M5	—	6:20
M6	—	9:90
M8	1:90	14:90
M10	2:70	20:—
M16	5:40	44:—

Bricka med fasade kanter enl. DIN 125 form B. Förmässing.

Nr 11-506

För skruv	Pr 10 st	Pr 100 st
M3	1:40	10:50
M4	2:—	11:30
M5	2:—	11:30
M6	2:80	20:—
M8	5:40	47:—
M10	11:—	89:—



Bricka utan fast kant enl. DIN 125 A. Försinkad.

Nr 11-203

För skruv/	Pr 10 st	Pr 100 st
Tjocklek	—	—
M3/0,5	—	3:30
M4/0,8	—	3:30
M5/1,0	—	4:—
M6/1,5	—	7:70
M8/2,0	—	7:70
M10/2,5	2:80	22:—
M12/3,0	4:70	38:—

Bricksats 11-985, ca 100 st sorterade brickor. 12:—



Fjäderbricka typ FBB enl. DIN 127 B. Försinkad.

Nr 11-621

För skruv	Pr 100 st
M2	3:80
M3	4:20
M4	4:40
M5	5:20
M6	7:20
M8	13:20

Nr 11-622

Pr 10 st	Pr 100 st
M10	2:40
M12	2:90
M16	5:80
M20	9:50

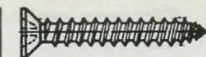

Självborende träskruv med försänkt skalle, hårdad och teflonbelagd. Pozidriv krysspår. Förp. om 100 st.

Nr 11-1769

Diam x längd	Pr förp.
-1 3 x 16	7:50
-2 3,5 x 25	11:—
-3 3,5 x 30	11:80
-4 3,5 x 35	15:—
-5 3,5 x 40	17:80
-6 4 x 25	13:—
-7 4 x 30	14:50
-8 4 x 40	19:70
-9 4,5 x 25	18:40
-10 4,5 x 30	19:70
-11 5 x 30	25:—

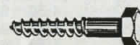

Träskruv T6S med 6-kant-skalle enl. DIN 571. Hållfasthetsklass 4.6. Försinkad.

Nr 11-205

Grovl. x längd	10 st	100 st
6 x 25 mm	3:50	27:—
6 x 35 mm	4:30	34:—
6 x 50 mm	5:—	39:—
8 x 40 mm	6:50	53:—
8 x 75 mm	10:—	82:—

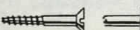

Träskruvsats TFS med försänkt skalle och rakt spår enl. DIN 97. Satsen innehåller 25 st skruv. Blankförs.

Nr	Storl.	Pr sats
11-950	8 x 38	4:50
11-951	8 x 25	4:—
11-952	8 x 32	4:50
11-953	12 x 38	7:—
11-954	12 x 50	8:—

Träskruvsats TKS med kullrig skalle och rakt spår enl. DIN 96. Satsen innehåller 25 st skruv. Blankförs.

Nr	Storl.	Pr sats
11-955	12 x 40	6:50

Träskruvsatser som består av ca 50 st träskruv av blank mässing i olika grovlekar och längder.

Nr Längd Huvud Pris

11-523	1/2" - 3/4"	Fl.	11:—
11-524	1" - 2"	Fl.	17:—
11-526	3/8" - 3/4"	K.	11:—

Träskruvsats med 40 st försänkt skalle och 40 st med kullrig skalle, 10 st av varje storlek i längder 20, 25, 40 och 50 mm. Blankförs.

21-1424 Pr/sats 25:—



Konsoll i lackerad aluminium 200 x 150 x 15 mm. Lämplig för fönsterhylla, bokhylla etc. Lev. komplett med plugg och skruv. Finns i färgerna vit, röd och svart. **Ange färg, Parförs.**

Nr 31-1826 Pr/FP 29:—



Konsoll i aluminium. Enkel montering, skruvas i väggen och spånskiva eller laminatskiva pressas in i konsollen. Tål belastning av ca 30 kg vid en utläggning på ca 30 cm. Finns i vit och silver. **Ange färg.**

Nr	Längd	Skivtj.lek	Pris
Nr 31-1827	600 mm	16 mm	58:—
Nr 31-1828	600 mm	18 mm	58:—



Garagesats, innehåller 2101 delar, saxspintar, M-gängad skruv och mutter M3 - M8, taggbrickor, fjäderbrickor, planbrickor, träskruv, plåtskruv.

Nr 31-1425 Pris 89:—



Hushällsats. Innehåller 1001 delar. Krok, tavelstift, öglor, spik, skruv, tavelkrok etc. En verkligt "bra att ha sats".

Nr 31-1426 Pris 49:—



Upphängningsset, bestående av 213 delar plastade krok, sladdhållare, väggstift, tavelkrok, öglkrok, blomstift, X-krok, maxi-krok, B-krok en mycket användbar sats till hemmet.

Nr 31-1401 Pris 69:—



Skruv- och muttersortiment i 18-fack plastask. Innehåller över 700 detaljer: skruvar i sorterade längder och muttrar i diam. M3, M4, M5 och M6. Vikt 1,6 kg.

Nr 31-677 69:—



Mutter- och bricksortiment innehållande över 700 detaljer i 18-fack plastask. M3, M4, M5, M6, M8 och M10 mutter samt motsvarande plan- och fjäderbrickor. Vikt 1,1 kg.

Nr 31-683 89:—

Muttersortiment innehållande 375 st M3, M4, M5, M6, M8 muttrar i 5-fack plastask.

Nr 31-682 39:—



Självborende plåtskruv. El-försinkad, diam. 4 x 13 mm. Fäster i upp till 1,8 mm (2 x 0,9 mm) järnplåt.

Nr 11-1210 100 st 1000 st 26:— 179:—



Taggbrickor, ca 400 delar i 5 dim. med både in- och utvändig tandning från 5,3 till 12,8 mm. Förp. i fack-indelad plastlåda.

Nr 31-1700 57:—



Plåtskruvsortiment i 8-fack plastask. Ca 400 plåtskruvar i 8 olika dimensioner. Vikt ca 0,8 kg.

Nr 31-678 45:—



Skruvmix ca 2 kg osorterad skruv, en fyndlåda!

Nr 31-679 30:—

Plåtskruvsats. Blandade storlekar. Vikt ca 0,5 kg

Nr 31-27 Pris 24:—



Magnethylsa för 1/4" sexkantfäste. För idragning av självborende skruv m. plåtskruvmaskin.

Nr 20-1051 33:—



Skruvssats, delgängad med 6-kantsskalle. M5 x 50. Svartoxiderad. Lev. i 100-pack. **Begr.parti!**

Nr 21-1825 Pris 15:—

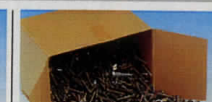

Sortimentsats skruv, muttrar, brickor, bult m.m. Ca 400-500 st. Vikt ca 0,75 kg.

Nr 31-26 Pris 25:—



Skruv- och muttersats med Philips-skalle, både försänkt och kullrig. M 3 i längd 8-30 mm, M 4 - 10-34 mm, M 5 - 12-30 mm. Blankförsinkade. Lev. i ca 1 kg förp.

Nr 31-1811 M 3 29:—

31-1812 M 4 29:—

31-1813 M 5 29:—

Skruv och muttersats med Philips-skalle, både försänkt och kullrig. M 3 i längd 8-30 mm, M 4 - 10-34 mm, M 5 - 12-30 mm. Blankförsinkade. Lev. i ca 1 kg förp.

Nr 31-1811 M 3 29:—

31-1812 M 4 29:—

31-1813 M 5 29:—



Gängpressande skruv med cyl. skalle och Pozidrivspår, svartoxiderad. Mått 25 x 5,5 mm. Lev. i förp. om ca 100 st.

Nr 31-1416 Pr förp. 22:—



Sortimentlåda, 9-delat i plast. En perfekt hjälp i förskåpet, garaget, frimärksamlingen, som syskrin etc.

Nr 30-3841 Pris 29:—



O-ringssats med 407 ringar av Nitrilgummi i 32 olika dim från 2,9/6,4 mm till 50,4/57,5 mm. Resistent mot petroliumprodukter, gaser, vatten mm. Temperaturområde -55° till +125°C.
Nr 31-1704 195:--



O-ringssats med 255 ringar i 18 dim. från 3,2/6,4 till 21/27 mm. förp. i fackindelad plastlåda.
Nr 31-1676 55:--



Fjädersats med över 100 st sorterade tryckfjädrar i plastpåse.
Nr 31-107 22:--



Fjädersats. ETT FYND. Innehåller ett fint sortiment med över 400 st olika drag- och tryckfjädrar. I plastlåda 27 x 15 x 4 cm med 9 fack. Vikt ca 1 kg.
Nr 31-102 64:--



Maskinratt i termoplast med förborrat stålnav. Med handtag.

	dia	höjd	Pris
Nr 21-1736-1	100	44	62:--
Nr 21-1736-2	130	50	72:--
Nr 21-1736-3	160	58	88:--

Vingmutter av termoplast med gängad bussning. 10 st/förp.

	dia	Pris/förp.
Nr 21-1737-1	M4	17:--
Nr 21-1737-2	M5	17:--
Nr 21-1737-3	M6	17:--

Vingskruv av termoplast, gängad tapp av stål F2B. 10 st/förp.

	dia	Pris/förp.
Nr 21-1738-1	M4X10	17:--
Nr 21-1738-2	M5X15	17:--
Nr 21-1738-3	M6X10	17:--
Nr 21-1738-4	M6X20	17:--

Bygelhandtag av glasfiberarmerad termoplast med försänkt genomgående hål för skruv M6

	längd	cc	hålavstånd	Pris
Nr 21-1739	140	120		9:50



Korshandtag av svart plast med ingjuten förn. och gängad bult. Bultens fria längd 30 mm.

Nr	21-1095	Pr st	10 st
M6	3:50	28:--	
M8	3:50	28:--	
M10	4:50	37:--	

Korsmutter av svart plast med ingjuten mutter.

Nr	21-1096	Pr st	10 st
M6	3:50	28:--	
M8	3:50	28:--	
M10	4:50	37:--	

Låsspak med handtag av glasfiberarmerad termoplast.

Nr	Gänga	Pris
21.1398-1	M6	13:--
21.1398-2	M6 x 25	14:--
21.1398-3	M8	16:--
21.1398-4	M8 x 25	18:--
21.1398-5	M10	20:--
21.1398-6	M10 x 30	23:--

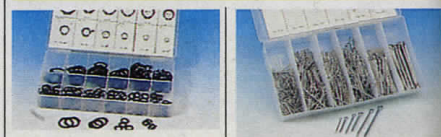

Låsringssats med 300 st delar i 12 dim. av utvändiga låsringar från 6,5 till 32 mm. Förpackat i fackindelad plastlåda.
Nr 31-1677 119:--

Saxprintsats med 555 st delar i 13 dim. från 1,6 x 25 till 4 x 65 mm. Förpackat i fackdelad plastlåda.
Nr 31-1678 56:--

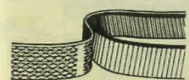

29:--

Kardborrband. GUSUM. Med extra hög draghållfasthet. Materialet i Gripband består av nylon och polypropylene och är mycket starkt. Tål att stängas och öppnas tusentals gånger utan att förlora sin överlägsna fästförmåga. Bredd 20 mm. Färg blå. Förp. om 20 cm.

Nr 24-704 6:-- Pr förp. 10 förp. 54:--

Kardborrband som ovan men i förp. om 5 m.
Nr 34-705 109:--

Kardborrband som ovan men 30 mm bredd. Förp. om 20 cm. Blå färg.
Nr 24-717 8:-- Pr förp. 10 förp. 67:--

Kardborrband som ovan men i förp. om 5 m.
Nr 34-718 124:--

Låssprintar av el. förzinkat stål, satsen innehåller fjädersprint 4 x 3, 4 5 mm, klappsprint 2 x 6, 8, 10 mm totalt 18 st.
Nr 21.1380 29:--

Kardborrband. Med båda parterna självhäftande för hårda ytor. Bredd 20 mm. Längd 5 m. Vit.
Nr 34-816 97:--

Kardborrband. Veloursidan för att sys, nitas eller dyl. Haksidan självhäftande för hårda ytor. Bredd 20 mm. Längd 5 m. Vit.
Nr 34-817 77:--



Kardborreband, det enkla sättet att fästa grejer. Ersätter knappar, blixtlås, hakar etc. Finns i två bredder och två längder. Färger: vit, svart, röd, marinblå och ljusblå. Ange färg.

Nr	Bredd/längd	Pris
34-2025	20 mm/3 m	29:--
34-2026	38 mm/3 m	39:--
34-2027	20 mm/10 m	89:--
34-2028	38 mm/10 m	119:--

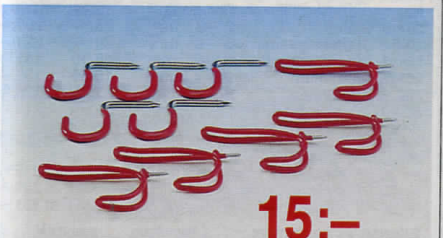

15:--

Krokar, dopplastade stålkrökar, 5 st trögängade, 5 st med spikspets. För garderoben, barnkammaren, för-rådet, garaget.
Nr 30-3877 Pr/förp. 15:--



Plexiglas är ett kristallklart akrylglas, som kan sågas, borras och gängas samt även böjas och formas i låg värme.

Lim 24-1382 för plexiglas, i tub på 100 gram. 46:--

Plattor, tjocklek i mm, storlek i cm.

Nr	Tjockl.	Storl.	Pris	Rundbult	säljes i 30 cm längder.	Nr	Diam.	Pris
34-1358	2,0	15 x 20	8:--	24-1364	2 mm	8:--		
34-1359	2,0	20 x 30	12:--	24-1365	4 mm	10:--		
34-1016	3	15 x 20	13:--	24-1366	6 mm	16:--		
34-1360	3	20 x 30	21:--	24-1367	10 mm	23:--		
34-1017	4	10 x 15	9:--	24-1368	15 mm	68:--		
34-1361	4	15 x 20	14:--					
34-1019	8	10 x 10	11:--					
34-1362	8	10 x 15	15:--					
34-1363	8	15 x 20	24:--					

UPPGJE KUNDNUMMER VID BESTÄLLNING

Mjukt plastglas. Glasklar mjuk, seg vinyl för fönster på tält, båtkaPELL, segel m.m. Kan sys eller limmas. Köldhårdigt till -25°.

Nr	Tjocklek	Format	Pr skiva
Nr 34-182,	0,5 mm	33 x 80 cm	35:--
Nr 44-183,	0,5 mm	80 x 170 cm	135:--
Nr 34-184,	1,0 mm	33 x 80 cm	59:--
Nr 44-185,	1,0 mm	80 x 170 cm	265:--

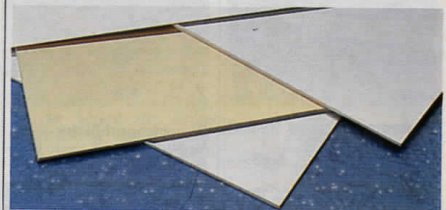

Spiegelplast av 2 mm styrenplast med blank spegelbeläggning i silver- eller guldfärg. För dekoration i hemmiljö, skylt-fönster, väggurstavlor, m.m.

Nr	Storlek	Pr st	10-pack
46-510	Spiegelplast silver 25 x 25	9:--	77:--
46-511	Spiegelplast guld 25 x 25	10:--	85:--
46-512	Spiegelplast silver 25 x 50	16:--	136:--
46-513	Spiegelplast guld 25 x 50	18:--	153:--
46-514	Spiegelplast silver 40 x 50	25:--	215:--
46-515	Spiegelplast guld 40 x 50	29:--	246:--
46-516	Spiegelplast silver 50 x 50	33:--	279:--
46-517	Spiegelplast guld 50 x 50	35:--	297:--



25:--

Upphängningssats, dopplastade stålkrökar, 5 st fjädrande hållare för skafstverktyg, 2 + 2 trögängade krökar, 5 st verktyghållare för spadar, krattor etc. Ett perfekt assortiment för garaget.
Nr 30-3878 Pr/sats 25:--



Universalbälte. Tillverkat i kraftig olivgrön smärting med svart nylonlirvem. På utsatta ställen är sömmarna dubbla och förstärkta med nitar. (Verktygen på bilden ingår ej i priset).

Nr 30-3235 58:—



Snickarbälte av smärting. Svensk tillverkning. (Utan verktyg).

Nr 30-2350 134:—

Snickarbälte lika ovan men av skinn.

Nr 30-2349 278:—



Mjukrem – fördelar trycket mot midjan.

Nr 30-3559 65:—

Hammarhållare

Nr 30-3560 16:—



Materialficka – skinn 2-fack.

Nr 30-3561 129:—

Verktygsficka av skinn för installatörer m. fl. 10-fack.

Nr 30-3562 165:—



Säkerhetsbälte med två kraftiga stångar. Stållbart midjemått 75 – 130 cm. Ett livsviktigt hjälpmedel för alla som arbetar på tak och andra höga höjder. Godk. av ASS.

Nr 30-3343 259:—

Livlina, längd 10 m. med låsbar karbinhake och långd justeringsanordning.

Nr 30-3344 354:—



Blindmuttersats för enkel montering av gängad blindnit från ena sidan av arbetsstycket. Innehåller: nittång längd 27 cm med utbytbara dragdornar för M4, M5, M6. Mutter 50 st M4, 25 st M5, 10 st M6. Förp. i kraftig plastlåda.

Nr 30-3028 298:—

Blindmutter av aluminium. **HSS-borr** passande blindmutter. Pris pr. st.

Nr 20-3029 M4 29:50, Nr 10-3158 6,1 mm 5:—

M5 31:50, M6 49:—, 7,1 mm 6:—, 9,1 mm 9:—



Nittång för blindnit av en ny kraftig typ. Huvudet är flyttbart för nittning både framåt och åt sidan. Utbytbara munstycken för 2,4, 3,2, 4 och 4,8 mm nittdiam. Längd 285/370 mm. (Ej för trycktät blindnit)

Nr 30-3451 94:—

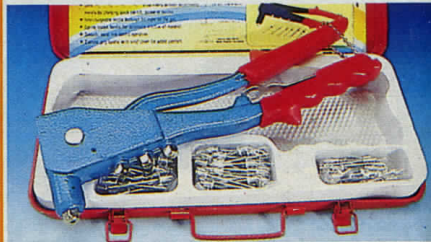

Nitsats med 100 st. nitar samt kraftig nittång för 2,4, 3,2, 4 och 4,8 mm. Blindnit. Längd 260 mm. Förp. i plåtlåda.

Nr 30-3183 79:—

Blindnit av stål, koppar eller aluminium med stålsprint. Diam. 3,2 mm.

Nr	För gods	100 st	1000 st
20-13	Stålnit 2-3 mm	25:—	209:—
20-14	Stålnit 3-4 mm	26:—	223:—
20-6	Aluminium 0,5-2 mm	15:50	131:—
20-7	Aluminium 2,5-4,5 mm	16:50	138:—
20-8	Aluminium 6-7,5 mm	21:—	179:—
20-29	Koppar Ø3 mm 0,2-2,5 mm	25:—	215:—

Trycktät blindnit av aluminium för 0,5-4,8 mm gods. (Använd nittång 30-3924 se sid 5).

Nr 20-96 Nittdiam. 3,2 mm 100 st 25:— 1000 st 215:—

Nr 20-97 Nittdiam. 4 mm 100 st 32:— 1000 st 280:—

Nr 20-98 Nittdiam. 4,8 mm 100 st 38:— 1000 st 331:—

Blindnit av aluminium.

Nr	D x L	100 st	Poppnitborr, snabbstål för blindnit.	Nr	Diam. mm	Pris
20-2069	3,2 x 5,5	12:—		10-27-1	3,2	4:—
20-2070	4 x 7	12:50		10-27-2	4,1	5:—
11-964	Bricka, 3,2 mm hål.			10-27-3	4,9	6:—
Pr 100 st		1:50, 1000 st				10:—

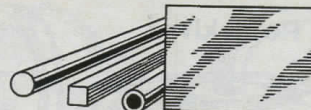

Aluminiumplåt, halvård. Storl. i cm. Tjockl. i mm.

Nr	Storl.	Tjockl.	Pris
31-1029	25 x 250,50	9:50	
31-1030	25 x 500,50	14:—	
31-1031	25 x 251,00	14:50	
31-1032	25 x 501,00	25:—	
31-1033	25 x 251,50	19:—	
31-1034	25 x 501,50	34:—	
31-1035	25 x 252,00	25:—	
31-1036	25 x 502,00	46:—	

Mässingplåt, halvård. Nr Storl. Tjockl. Pris

Nr	Storl.	Tjockl.	Pris
31-1037	15 x 200,20	10:—	
31-1038	30 x 400,20	25:—	
31-1039	15 x 200,30	11:—	
31-1040	30 x 400,30	33:—	
31-1057	10 x 400,50	17:—	
31-1041	15 x 200,50	15:—	
31-1042	30 x 400,50	54:—	
31-1043	10 x 151,00	14:50	
31-1044	20 x 301,00	54:—	
31-1045	10 x 151,50	20:—	
31-1046	20 x 301,50	73:—	

Mässingstång 21-994, rund. Grovlek i mm. Säljes i längder om 50 cm.

3	5	6	10	15mm
6:—	10:—	14:—	29:50	62:—

Mässingstång 21-996, fyrkantig. Grovlek i mm. Säljes i längder om 50 cm.

4	5	6	8	10mm
9:—	12:—	16:—	27:—	34:—

Mässingsrör 21-995 med godstjocklek 1,0 mm. ytterdiam. i mm. Säljes i längder om 50 cm. Pris pr st.

5	6	10 mm
13:—	14:—	20:—

Kopparplåt, halvård. Nr Storl. Tjockl. Pris

Nr	Storl.	Tjockl.	Pris
31-1055	10 x 400,50	20:—	
31-1047	15 x 200,50	16:—	
31-1048	30 x 400,50	55:—	
31-1049	10 x 401,0	32:—	
31-1051	15 x 201,0	25:—	
31-1050	20 x 301,0	48:—	



Sågsjindel, lämplig för vedkap. Kullagrad axel. Lagerhus och fot av gjutgods. Avstånd mellan fästhålen 20cm. Axelhål 30 mm. Vänstergängad mutter. Max 70 cm sågklinga. Tvåspårs remskiva för A-rem samt morskana B18 för chuck. Totallängd 53 cm. Vikt 11 kg.

Nr 40-2541 798:—

Kilremsskiva, 2-spårs för A-rem. Diam 90 mm. Axelhål 28 mm.

30-2928 198:—



Ritning med arbetsbeskrivning till vedkap av balans typ med fast bänk. Kapklinga nr 40-2543 monterad på spindel 40-2541. Drivs via tre kilremmar med 5,5 hkr motor nr 42-1103. Stativet 100 x 52 x 90 cm av 4-kant rör. Enkel bearbetning och svetsning. Utförlig ritning även med skyddsutrustning.

Nr 28-2 19:—



Silverstål SANDVIK 14 BSA

Användes vid tillverkning av div. finmekaniska detaljer, såsom: Axlar, tappar, skruvar och andra smådelar. Levereras i 50 cm längder.

Nr	Diam. mm	Pr st	längd
30-369.	2	9:—	
30-370.	3	10:—	
30-371.	4	13:—	
30-372.	5	19:—	
30-373.	6	22:50	
30-374.	8	37:50	
30-375.	10	55:50	
30-376.	12	79:50	
30-368.	14	102:—	
30-377.	16	135:—	
30-378.	20	196:—	

Axlestål 30-1375. Levereras i längder på ca 45 cm. Grovl: 1/4", 3/8", 1/2", 3/4", 1". Pr st 25:—, 39:50 49:50 59:50 79:50 119:50 159:50 199:50 239:50 279:50 319:50 359:50 399:50 439:50 479:50 519:50 559:50 599:50 639:50 679:50 719:50 759:50 799:50 839:50 879:50 919:50 959:50 999:50 1039:50 1079:50 1119:50 1159:50 1199:50 1239:50 1279:50 1319:50 1359:50 1399:50 1439:50 1479:50 1519:50 1559:50 1599:50 1639:50 1679:50 1719:50 1759:50 1799:50 1839:50 1879:50 1919:50 1959:50 1999:50 2039:50 2079:50 2119:50 2159:50 2199:50 2239:50 2279:50 2319:50 2359:50 2399:50 2439:50 2479:50 2519:50 2559:50 2599:50 2639:50 2679:50 2719:50 2759:50 2799:50 2839:50 2879:50 2919:50 2959:50 2999:50 3039:50 3079:50 3119:50 3159:50 3199:50 3239:50 3279:50 3319:50 3359:50 3399:50 3439:50 3479:50 3519:50 3559:50 3599:50 3639:50 3679:50 3719:50 3759:50 3799:50 3839:50 3879:50 3919:50 3959:50 3999:50 4039:50 4079:50 4119:50 4159:50 4199:50 4239:50 4279:50 4319:50 4359:50 4399:50 4439:50 4479:50 4519:50 4559:50 4599:50 4639:50 4679:50 4719:50 4759:50 4799:50 4839:50 4879:50 4919:50 4959:50 4999:50 5039:50 5079:50 5119:50 5159:50 5199:50 5239:50 5279:50 5319:50 5359:50 5399:50 5439:50 5479:50 5519:50 5559:50 5599:50 5639:50 5679:50 5719:50 5759:50 5799:50 5839:50 5879:50 5919:50 5959:50 5999:50 6039:50 6079:50 6119:50 6159:50 6199:50 6239:50 6279:50 6319:50 6359:50 6399:50 6439:50 6479:50 6519:50 6559:50 6599:50 6639:50 6679:50 6719:50 6759:50 6799:50 6839:50 6879:50 6919:50 6959:50 6999:50 7039:50 7079:50 7119:50 7159:50 7199:50 7239:50 7279:50 7319:50 7359:50 7399:50 7439:50 7479:50 7519:50 7559:50 7599:50 7639:50 7679:50 7719:50 7759:50 7799:50 7839:50 7879:50 7919:50 7959:50 7999:50 8039:50 8079:50 8119:50 8159:50 8199:50 8239:50 8279:50 8319:50 8359:50 8399:50 8439:50 8479:50 8519:50 8559:50 8599:50 8639:50 8679:50 8719:50 8759:50 8799:50 8839:50 8879:50 8919:50 8959:50 8999:50 9039:50 9079:50 9119:50 9159:50 9199:50 9239:50 9279:50 9319:50 9359:50 9399:50 9439:50 9479:50 9519:50 9559:50 9599:50 9639:50 9679:50 9719:50 9759:50 9799:50 9839:50 9879:50 9919:50 9959:50 9999:50

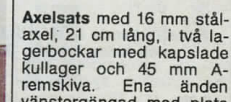

Axelsats med 16 mm stålaxel, 21 cm lång, i två lagerbockar med kapslade kullager och 45 mm A-remskiva. Ena änden vänstergängad med plats för slipskiva med 1/2" hål och upp till 1" tjocklek mellan flänsarna. I andra änden flänsar för sågklinga med 1/2" hål, som kan utbytas mot medföljande 1/2" borrhuck.

Nr 30-1777 419:—



Lagerbock av stål med kapslat kullager.

Nr	Axelhål	Pr st
30-3021-20	20 mm	104:—
30-3021-25	25 mm	116:—
30-3021-30	30 mm	142:—
30-3021-35	35 mm	153:50

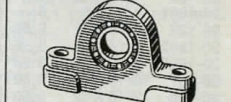

Lagerbock 20-1381 med kullager.

För axel:	1/2"	5/8"
Pr st	99:—	108:—

Lagerbock 20-1358 av metall, med självmörjande glidlager.

Axelhål:	3/8"	1/2"
Pr st	37:—	52:—
52:50 53:— 54:— 54:50		

Lagerbock, självmörjande och självtveterande glidlager av oljebrons. För axeldiametrar: 1/2", 5/8", 3/4", 7/8" eller 1".

Nr 20-1387 Pr st 66:50

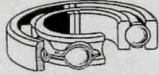

Spårkullager SKF med två skyddsplåtar (Z2)
Mått i mm. Axeldiam x ytterdiametr x bredd.

Nr	Dim	SKF Nr	Pr st
20-579-3	3 x 10 x 4	623	44:—
20-579-4	4 x 13 x 5	624	34:50
20-579-5	5 x 16 x 5	625	34:—
20-579-6	6 x 19 x 6	626	34:50
20-579-7	7 x 22 x 7	627	35:—
20-579-8	8 x 22 x 7	608	37:50
20-579-9	9 x 24 x 7	609	40:50
20-579-10	10 x 30 x 9	6200	41:—
20-579-12	12 x 32 x 10	6201	42:—
20-579-15	15 x 35 x 11	6202	44:—
20-579-17	17 x 40 x 12	6203	47:—
20-579-20	20 x 47 x 14	6204	58:50
20-579-25	25 x 52 x 15	6205	64:50
20-579-30	30 x 62 x 16	6206	86:50
20-579-35	35 x 72 x 17	6207	112:—

Enkelverkande AXIALKULLAGER, med plana brickor, SKF.

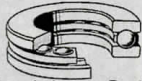

Nr	Mått mm	Beteckning	Pr st
20-584	10 x 24 x 9	51100	72:—
20-586	15 x 28 x 9	51102	74:—
20-587	20 x 35 x 10	51104	77:—
20-588	25 x 42 x 11	51105	83:50
20-1042	30 x 47 x 11	51106	88:50

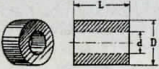

Bronslager, raka, självsmörjande av oljebrons. Dimensioner enligt SMS. Mått i mm.

Nr	d/D x L	Pr st
20-131	2/4 x 4	5:50
20-132	3/8 x 4	5:50
20-1899	4/8 x 6	5:50
20-133	4/10 x 8	7:50
20-1866	5/10 x 6	7:50
20-134	5/10 x 8	7:50
20-1859	5/12 x 10	8:—
20-1860	6/12 x 6	8:—
20-135	6/12 x 12	8:—
20-1861	8/14 x 8	8:—
20-136	8/14 x 12	8:50
20-1862	8/14 x 16	8:50
20-1900	8/18 x 16	9:50
20-137	10/16 x 16	9:50
20-138	12/18 x 12	9:50
20-1863	12/18 x 16	9:50
20-1864	14/20 x 30	12:—
20-139	16/22 x 16	11:—
20-143	16/22 x 20	11:50
20-140	20/28 x 20	14:50
20-149	25/35 x 25	23:—

Lagerbussningar av oljebrons.

Nr	Pr st
20-1901 diam. 10 16. fläns 20 mm.	6:50
20-1984 diam. 16/22. fläns 28 mm.	9:—
Längd 12 mm.	9:—

Bussning av oljebrons. Längd 33 mm.

Håldiam.	Ytterdiam.	Pr st
A 1/8"	5/8"	8:—
B 3/16"	3/4"	8:—
C 1/4"	7/8"	8:—
D 5/16"	1"	8:—

Nr 20-1782 Pr st 19:50

Stoppring 20-978 enligt svensk standard SMS-199. Tillverkad av stål o. elektrolytförzinkad, med stoppskruv. Axelhål i mm.

Pr st	12:20	12:50
Pr 10 st	92:50	94:—

Pr st	5	6	8	10
12 15 16 18	12:70	13:—	13:20	13:40
12 15 16 18	95:—	96:—	98:—	103:—
12 15 16 18	12:15	15:16	15:16	16:—
12 15 16 18	112:—	115:—	120:—	125:—
1/2"	15:50	20	22	25
5/8"	17:—	19:50	21:—	—
16:50 18:50	21:—	22:—	136:—	156:— 168:—

Remskivor



Kilremskiva av lättmetall med spår för kilrem med A-profil (8 x 13 x 8 mm). Med stoppskruv. Uppgiv önskat axelhål. (5/8" = 16 mm, 3/4" = 19 mm).

Nr	Diameter	Axelhål	Pris
20-1364	44 mm	3/8", 1/2", 14 mm, 16 mm, 19 mm	31:—
20-970	50 mm	1/2", 14 mm	34:50
20-971	75 mm	3/8", 1/2", 14 mm, 16 mm, 19 mm	43:—
20-972	100 mm	1/2", 14 mm	54:50
20-1366	126 mm	1/2", 14 mm, 16 mm, 19 mm, 7/8", 1"	72:—
20-973	150 mm	1/2", 14 mm	81:—
30-974	200 mm	1/2", 14 mm	147:—
30-975	250 mm	1/2", 16 mm, 19 mm, 7/8", 1"	209:—
30-976	300 mm	1/2", 16 mm, 19 mm, 7/8", 1"	284:—

Kilspårskivor av lättmetall för kilrem profil Z eller 6—10 mm rundrem. Borrade och försedda med stoppskruv. Uppgiv axelhål.

Nr	Diameter	Axelhål	Pris
20-3112	45 mm	12, 14, 16 mm	31:—
20-1617	50 mm	12, 14, 16 mm	34:50
20-1618	75 mm	12, 14, 16 mm	47:50
20-1619	100 mm	12, 14, 16 mm	58:—
20-1620	125 mm	12, 14, 16 mm	78:—
20-1621	152 mm	12, 14, 16 mm	88:—
20-1622	203 mm	12, 14, 16 mm	163:—
30-3113	254 mm	12, 14, 16 mm	220:—
30-3114	304 mm	12, 14, 16 mm	314:—

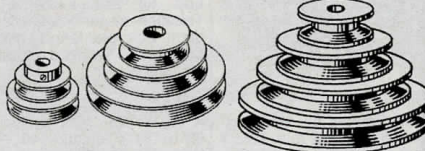

Kilremskiva för A-profil. Flerspåriga trappskivor med stoppskruv.

20-1368 med 2 spår. Diam. 44 och 57 mm. Med axelhål 3/8", 1/2" eller 16 mm. Pr st 51:50

20-1369 med 3 spår. Diam. 50-75-100 mm. Med axelhål 1/2", 14 mm, 16 mm, 19 mm, 7/8", 1". Bredd 50 mm. 87:—

30-996 med 4 spår. Diam. 50-75-100-125 mm. Bredd 75 mm. Axelhål 1/2". 111:—

Flerspårig kilreppskiva för Z-profil

Nr	Diameter	Axelhål	Pris
20-3120	50/75/100 mm	12, 14, 16, 19 mm	103:—
30-3121	50/75/100/125 mm	14, 19 mm	132:—



Ställbart kilreppshjul av lättmetall för Z-profil. Diametern ställbar 67—95 mm genom att avståndet mellan halvorna regleras med en ställskruv. Axelhål 14 mm. Nr 20-3122 130:—

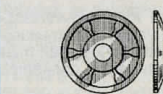

Klingflänsar 20-1371 av zinklegering, 3" diam. För axeldiam. 1/2", 5/8" o. 3/4". Pr par 43:—

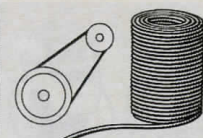
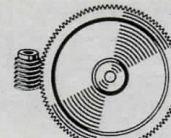
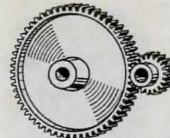

Kuggghjul av mässing svarvade o. avvalsningsfrästa. Provade mot ett masterhjul, som garanterar tefri gång vid rätt centrumavstånd. Hjulen är försedda m. nav för fastsättning. Mycket kraftiga och idealiska experimentdetaljer. Vid beställning uppgiv nummer och kuggantal.

Snäckghjul av mässing, samma fabr. som kuggghjulen. Dimensioner samma som för kuggghjulen utom 20 och 30 kuggars modul 1,0 som har kuggbredden 7 mm och navlängd 13 mm. Tillverkas i kuggtalen 20 till 100. Vid beställning uppgiv nummer och kuggantal.

Modul: 0,5	0,75	1,0
Kugg- Nr	Nr	Nr
20-27:50	33:50	49:50
25 30:—	37:—	57:50
30 32:—	43:—	64:—
40 37:—	53:—	83:—
50 42:50	62:—	98:—
60 48:—	92:—	117:50
80 62:—	98:—	147:50
100 77:—	132:—	197:—

Modul: 0,5	0,75	1,0
Kugg- Nr	Nr	Nr
20-27:50	33:50	49:50
25 30:—	37:—	57:50
30 32:—	43:—	64:—
40 37:—	53:—	83:—
50 42:50	62:—	98:—
60 48:—	92:—	117:50
80 62:—	98:—	147:50
100 77:—	132:—	197:—

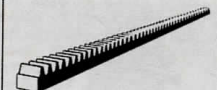

Kuggstång av mässing, samma fabr. som kuggghjulen. Tillverkas i längder om 200 mm.

Nr	Modul	Snitt	Pris
20-548	0,5	5 x 5	49:50
20-549	0,75	7 x 7	56:50
20-550	1,0	9 x 9	61:—

Snäckskruv med en ingång, tillverkad av stål och samma precisionsutförande som kuggghjulen. Skruven är försedd med nav för fastsättning. Utväxling med snäckhjulen 20:1, 30:1, 40:1 osv.

20-628 modul 0,5, axelhål 4 mm, ytterdiam. 10 mm, längd 12 1/2 mm. Pr st 34:—

20-629 modul 0,75, axelhål 6 mm, ytterdiam. 15 mm, längd 15 mm. 46:—

20-861 modul, 1,0, axelhål 8 mm, ytterdiam. 20 mm, längd 25 mm. Pr st 64:—

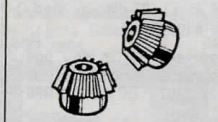

Kuggghjul, koniska, av mässing, 90° axelvinkel. Endast hjul med samma kuggantal passar ihop. 20-Kugg 3 mm övriga 4 mm. 20-332 Modul 0,5. Kuggantal Diam. Pr st

20	10,7	34:—
30	15,7	42:—
40	20,7	49:50
50	25,7	64:—
60	30,7	79:50

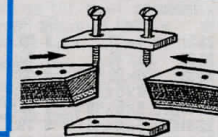

Kilrem. A-profil. Kapas till önskad längd och sam manfogas med nedanstående skarvblock. Nr 49-320 Pr dm. 17:50

Skarvkoppling. Nr 11-1235 Pr st 9:—

Kilrem, ändlös, av extra prima gummi med cord. Profilmått: toppbredd x höjd.

Z ersätter tidigare LT. Z 10-13 A 13

Profil Z: 10 x 6 mm. Utvärdig längd = inv. längd + 3,5 mm.

Nr	Typ	Inv. längd	Pris
30-1007	Z 20	50 cm	17:—
30-1020	Z 24	60 cm	18:50
30-1008	Z 26	67 cm	19:50
30-1021	Z 30	75 cm	20:50
30-855	Z 31 1/2	80 cm	20:50
30-1009	Z 33 1/2	85 cm	21:50
30-1022	Z 35	90 cm	21:50
30-1004	Z 37 1/2	95 cm	22:—
30-1010	Z 39 1/2	100 cm	23:—
30-1023	Z 42	106 cm	24:—
30-1024	Z 49	125 cm	26:—
30-1011	Z 52	132 cm	28:50

Profil A: 13 x 8 mm. Utvärdig längd = inv. längd + 5 cm.

Nr	Typ	Inv. längd	Pris
30-1048	A 24	60 cm	19:—
30-1049	A 25	63 cm	19:50
30-837	A 26	66 cm	19:50
30-1050	A 27	69 cm	20:50
30-1911	A 28	71 cm	20:50
30-1912	A 31	79 cm	22:50
30-838	A 35	88 cm	24:50
30-1913	A 38	97 cm	25:—
30-1914	A 42	107 cm	27:—
30-839	A 46	117 cm	30:—
30-1915	A 51	130 cm	34:50
30-836	A 55	140 cm	35:—
30-1916	A 60	152 cm	39:—
30-840	A 68	173 cm	42:50
30-1917	A 75	191 cm	46:50
30-1918	A 80	203 cm	48:—
30-841	A 85	216 cm	51:—
30-1919	A 90	229 cm	51:50
30-1005	A 105	267 cm	66:—
30-1006	A 136	345 cm	86:—

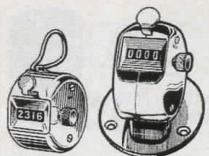

Handräknare, diameter 45 mm. Nollställbart, fyrsiffrigt räkneverk. Tumtryck och ringhållare. Tillverkad av förnicklad mässing. Nr 20-1681 86:—
Räknare, lika föregående men med fästplatta. Nr 20-1208 98:—



Räknare med 3 skilda styckräkneverk med tangent. 3-siffriga. Gemensamt nollställning. Stabilt utförande i förkromad metallkåpa, storlek 40 x 36 x 70 mm. Nr 20-2238 398:—

Räknare lika föregående men med 5 räkneverk. Storlek 40 x 36 x 118 mm. 20-2239 663:—



Elborstar av grafit med stålflädder. Lev. parförpackade. Ej avsedda för 12 V motorer.

Nr	Storl.	Fig.	Pris
22-31	4 x 20	3	33:—
22-32	5 x 20	3	33:—
22-33	6 x 22	3	33:—
22-3131	4 x 5 x 17	5	54:—
22-3132	5 x 6 x 16	7	74:—
22-3133	5 x 8 x 15	6	79:—
22-3134	6,3 x 6,3 x 16	12	66:—
22-3135	6 x 9 x 25	8	82:—
22-3136	6,3 x 8 x 16	10	66:—
22-3137	6 x 10 x 18	10	66:—
22-3138	8 x 10 x 25	10	66:—
22-3139	10 x 15 x 25	10	66:—

Slagräknare med arm för fram- och återgående rörelser. Lämplig till diverse arbetsmaskiner, pressar, nitmaskiner m.m. Registrerar upp till 99999. Enkel nollställning. Dim. 60 x 36 x 33 mm.

20-23. Armen arbetar vid rörelse moturs. Fjädrande återgång.

20-24. Armen arbetar vid rörelse medurs. Fjädrande återgång. Pris pr st 119:—



Varvräknare för upp till 10000 varv höger- eller vänstergång. snabb nollställning. Nr 20-819 179:—



Impulsräknare. Med LCD-display, 6 siffror. För inbyggd i panel med hål 50 x 25 mm, djup 62 mm. Finns i följande utföranden: AC in 80-250 V, mekanisk räkning, DC puls in 6-30 V. Med 0-ställning.

Nr 22-3492 AC 80-250 V 298:—
 22-3493 Mek.funktion 298:—
 22-3494 DC in 6-30 V 298:—
Timräknare. Utförande och funktioner som ovan. Visar max 999 tim, 59 min. 6 mm LCD-display med 0-ställning.

Nr 22-3495 AC 80-250 V 298:—
 22-3496 Mek.funktion 298:—
 22-3497 DC in 6-30 V 298:—

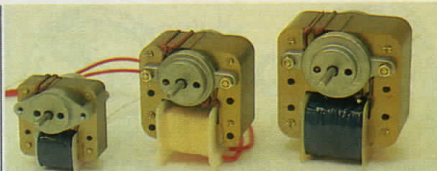
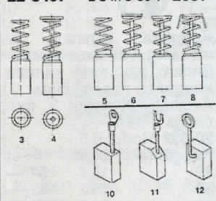

Asynkronmotor för 220 volt. Tyst gång. Medurs rotationsriktning. Glidlager med genomgående axel och kylfläkt. Varvtal 2850 r/min. Ineff. 9 W. Startmoment. 50 gcm. Storl. h 56-, b 48-, d 45 mm. Axel 20 x 4 mm. Vikt 320 g. Nr 32-2123 Pr st 62:—, 10 st 527:—

Asynkronmotor. Ineff. 36 W. Startmoment. 210 gcm. Storl. h 79-, b 61-, d 60 mm. Axel 25 x 5 mm. Vikt 800 g. Nr 32-2124 Pr st 110:—, 10 st 935:—

Asynkronmotor. Ineff. 38 W. Startmoment 350 gcm. Storl. h 86-, b 72-, d 65 mm. Axel 25 x 5 mm. Vikt 1,4 kg. Nr 32-2125 Pr st 166:—, 10 st 1411:—



Skärmpolsmotor. Tystgående. Varvtal ca 3000 v/min. Storlek, längd 78 mm, diam. 55 mm. Genomgående 5 mm axel. Omkopplingsbar för 110/220 V växelström. Nr 32-149 42:—

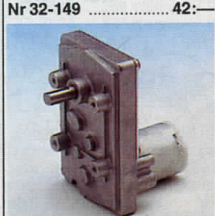

Likströmsmotor med växel. För 12-24 V. 0,25 A. 8 x 17 mm utg. axel med dubbla självsmörjande glidlager. Ståldrev i hus av lättmetall, storlek 95 x 60 mm. 4 st M4 skruvhål för montering. Motorns storlek 43 x 0,32 mm. Motorvarvtal vid 24 V 5000 V/min. Finns med utväxling: 20/40/80/150 eller 500:1. Uppgiv värde! Nr 32-27 196:—

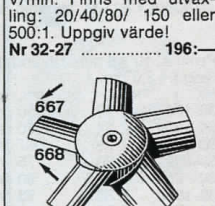

Fläktpropeller av plast, för 7 mm axel. Pr st 24-668, diam. 150 mm 17:50

Snäckväxelmotor PARVALUX. 220 V växelström. Motorvarv 1400 r/m. Heit kullagrad. Engångssmord. Dubbel 30 x 9 mm utgående axel. Växelhuset kan vändas vågrätt eller lodrätt. Effekt 35 W in/9 W ut. Längd 156 mm, höjd 100 mm. Vikt 2 kg. Nr 32-1211 Varvtal 20 r/min. Nr 32-1212 " 35 " Nr 32-1213 " 62 " Nr 32-1214 " 150 " Nr 32-1215 " 340 " Pris pr st 898:—



Kuggväxelmotor. Asynkronmotor med kuggväxel. Nedv. 1/60. Varvtal på utg. axel 47 r/min. Axel 15 x 6 mm. Lev. med kylfläkt. Effekt i 28 watt. Startmoment 2300 gcm. Storlek höjd 89 mm, bredd 60 mm, djup utom axel 91 mm. Vikt ca 1 kg. Endast för 220 V. Nr 32-2115 258:—

UPPGE KUNDMER VID BESTÄLLNING

TREFAS-MOTORER

El-motor för 380 V trefas växelström. Helkapslad med fot. IEC-standard, hög kvalitet. Klass IP 54.



Nr	Effekt	Ström	V/min	Axel	Vikt	Pris
32-1033	0,33	hk0,81 A	1400	14 mm	5,0 kg	306:—
32-1043	0,5	hk1,23 A	910	19 mm	11,0 kg	398:—
32-1076	0,5	hk1,15 A	1400	14 mm	6,0 kg	358:—
32-1034	0,5	hk1,02 A	2800	14 mm	6,0 kg	366:—
32-1035	0,75	hk1,37 A	2800	14 mm	6,0 kg	398:—
32-1030	0,75	hk1,47 A	1400	19 mm	6,0 kg	393:—
42-1041	1,0	hk1,92 A	1400	19 mm	10,1 kg	448:—
42-1042	3,0	hk5,4 A	1400	28 mm	22,8 kg	808:—
42-1102	4,0	hk7,00 A	1420	28 mm	25,0 kg	874:—
42-1103	5,5	hk8,90 A	1440	28 mm	31,4 kg	1170:—

ENFAS-MOTORER

El-motor, enfas 220 V 1/2 hkr. Med driftskondensator och fot. Kullagrad. Axeldiam. 14 mm. Storlek ca 14 x 17 x 19 cm. Axeldiam. 14 mm.

Nr 32-1068 varvtal 2860 r/m. Startmoment 0,35. Vikt 5,5 kg. 642:—
 Nr 32-1067 varvtal 1430 r/m. Startmoment 0,40. Vikt 6,5 kg. 708:—

Elmotor, enfas, 220 V med driftskondensator o. fot. Kullagrad. Axeldiam. 14 mm. Förhöjt startmom.

Nr 32-1075, 0,5 hk, 1400 r/m. Vikt 7,6 kg. Pris 855:—
 Nr 32-1085, 0,75 hk, 2800 r/m. Vikt 7,8 kg. Pris 878:—

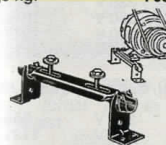

Motorhållare, passar upp till 1 hkr motor med 6-14 cm avstånd mellan skruvhålen. Motorn får en ledad uppställning o. håller remmen spänd genom sin tyngd. Nr 30-997 68:—

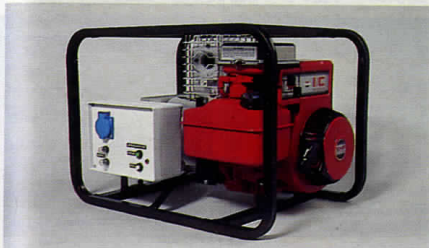

Reservelverk KS 2200. Robust elverk som uppfyller de nordiska normerna för transportbata generatoraggregat. Godkänt av SEMKO. Generator 220 V/50 Hz. Effekt 1600 W kont. 1900 W intermitent. Skyddsklass generator IP 23, manöverbox IP 54. Aggregatet är mittpunktsjordat, 110 V till jord. Godkänt för arbete i fuktiga utrymmen. Motor Briggs & Stratton 5 Hk med oljeövervakning. För blyfri bensin, förbrukning ca 1-1,5 l/tim. Tankvolym 2,8 l. Skyddsram av epoxilackerat stålör med vibrationsdämpare. Storlek 58 x 41 x 42 cm. Vikt 39 kg. Nr 42-3444 5950:—

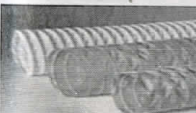

Ventilations slang av plastbelagd väv med heltäckt stålspiral. -25° - 100°C. Innerdiam. 102 mm. Lev. i längd om 3 m. Grå. Nr 32-3198 148:—



Frånluftfläkt HXM 200 för tvättstuga, stall, garage m.m. Låg ljudnivå 36 db vid 1300 V/min. Varvtalet kan regleras med regulator (32-3284). Effekt 220 V/32 W. Max. flöde 500 m³/t. Monterbar i alla riktningar. Skyddsform IP 44. Inb. överhettningsskydd. Väggsplatta av lackerad stålplåt. Storl. 226 x 226 mm. Nr 32-3281 549:—

Jalusislutare öppnas automatiskt när fläkten startas. Ram av lackerad stålplåt med lameller av aluminium. Storlek 265 x 265 x 60 mm. Nr 32-3282 229:—

Varvtalsregulator med 6 fasta lägen, 0 och 1-5, lägsta till högsta. Storl. 90 x 55 x 135 mm. Nr 32-3284 258:—



Fläkt Fresh 2000 HUMA-TIC. För fuktiga utrymmen, garage, bad/Duschrum, tvättstuga m.m. Med fuktstyrd automatik, startar automatiskt vid 55 alt. 70% Rh. Varvtal 2600 r/min. Kan monteras horisontellt eller vertikalt. Inb. överhettningsskydd. Kapacitet 80 m³/t. Storlek 140 x 140 x 60 mm. Omkopplare för kont. inkoppling, automatik eller avstängd. Stosdiam. 95 mm. S-märkt. Nr 32-3459 598:—

Badrumsfläkt EDM-100 C med inbyggd automatisk kallrasskydd och signal-lampa. Effekt 220 V/13 W. Max flöde 96 m³/t. Ljudnivå 40 db (A). Storl. 155 x 155 mm. Stordiam. 96 mm. Nr 32-3279 316:—

Fläkt EDM-100 ST, som ovan men med timer. Tidsfördröjning 12 min. Nr 32-3280 390:—

Fläkt EDM 100. Som 32-3279 men utan kallrasskydd. Nr 32-3451 258:—



Kanalfläkt. Skyddsklass IP 44. Fläkthuset i lackerad plåt med stosaslutning. 100 mm. Effekt 35 W. 2500 v/min. Flöde max. 160 m³/tim. Ljudnivå 44 db. (tystgående). 220 V. Lev. med ca 50 cm kabel och stickkontakt. Längd 21 cm. Nr 32-3452 458:—

Fläkt O.ERRE. För badrum m.m. Storlek 175 x 175 mm. Stosdiam. 118 mm. Effekt 21 W. Luftflöde 190 m³/tim. Ljudnivå 48 db. 32-2305 med kallrasskydd. 32-2306 med kallrasskydd och timer. Nr 32-2305 388:—
 Nr 32-2306 465:—

Kanalfläkt TDM 500/160-1. Som ovan. Effekt 55 W. Max luftflöde 410 m³/tim. Stosdiam. 157 mm. Längd 275 mm. Lev. utan kabel. Nr 42-3121 898:—



Fläkt för 220 V växelström. Effekt 17 W. Varvtal 2800 r/min. Luftmängd 2,75 m³/min. Storlek 120 x 120 x 38 mm. Vikt 0,8 kg.
Nr 32-349 155:—

Fläkt för 12 V likström. Storl. 120 x 120 x 38 mm. Luftm. 3 m³/min. 0,5 A.
Nr 32-347 Pris 158:—

Fläkt för 220 V växelström storlek 80 x 80 x 42 mm. Luftmängd 1,2 m³/min. Effekt 13 W.
Nr 32-350 148:—

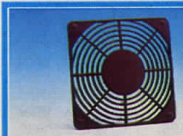

Skyddsgaller. Dekorativt galler av svart plast. Passar för fläkt med motsvarande dim.
Nr Storlek Pris
22-1412 80 x 80 mm 9:50
22-1413 120 x 120 mm 12:50



Trumfläkt 220 V AC. Luftmängden kan varieras med en lucka för luftintaget. Luftmängd 1,8 m³/min. Ineffekt 31 W. Storlek utblås 50 x 50 mm. Storlek 113 x 126 x 131 mm.
Nr 32-249 208:—

Trumfläkt för 220 V AC. Lucka för variation av luftmängd, max 2,4 m³/min. Ineffekt 52 W. Storlek utblås 48 x 48 mm. Storlek 158 x 183 x 145 mm.
Nr 32-252 589:—

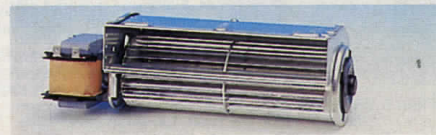

Trumfläkt för ventilation, kylning m.m. Motor 220 V växelström med självstyrande långlivs bronslager. Fläkttrumman 60 x 180 mm med öppning 36 x 182 mm. Effekt 29 W. Luftmängd 42 l/s. Vikt 1 kg.
Nr 32-198 178:—
Nr 32-211. Effekt 16 W. Luftmängd 24 l/s. Mycket tystgående. Vikt 0,8 kg. 168:—

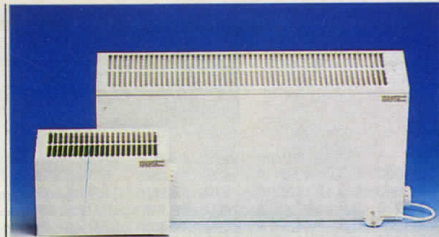

Element med inbyggd fläkt för effektivare spridning av den uppvärmda luften. Jämnare värmefördelning erhålls samtidigt som strålningsförluster genom yttervägg minskar. Ett energibesparande element med temperaturreglering via termostat med accelerationselement för snabb och noggrann reglering. Termostaten är förberedd för nattsänkingsautomatik, sänker nattetemperaturen med 3°. Elementen är försedda med öppen värmeslinga för snabb uppvärmning. 220 V element lev. med sladd och jord. stickpropp, 380 V element med 30 cm 5-led.kabel för fast installation. Elementen pulverlackerade i vit färg. Effektbehovet beräknas efter 50W/m² golvyta. Fläktens varvtal 600v/min. gör den extremt tystgående. Element för torra utrymmen. Storlek 600 x 80 x 340 mm.

Nr	Typ	Effekt	Volt	Pris
42-3392	VLE 6	600 W	220 V	963:—
42-3393	VLE 8	800 W	220 V	1053:—
42-3394	VLE 10	1000 W	220 V	1090:—
42-3395	VLD 6	600 W	380 V	1010:—
42-3396	VLD 8	800 W	380 V	1075:—
42-3397	VLD 10	1000 W	380 V	1112:—

Element för våtrum. Storlek 200 W 250 x 80 x 200 mm, övriga 600 x 80 x 340 mm.

42-3398	VLEV 2	200 W	220 V	866:—
42-3399	VLEV 3	300 W	220 V	1131:—
42-3400	VLEV 8	800 W	220 V	1235:—



Motorskyddsbrytare i sköljtätt utförande. Max 500 V. Med termiskt motorskydd. S-märkt.

Nr	Inst.omr.	Pris
32-1581	1,0-1,6 A	161:—
32-1582	1,6-2,5 A	161:—
32-1583	2,5-4,0 A	161:—
32-1584	4,0-6,3 A	161:—
32-1585	6,3-10 A	161:—

Motorskyddsbrytare med 0-spänningsutlösare och termiskt motorskydd. Spolsp. 380 V. S-märkt.

Nr	Inst.omr.	Pris
32-3054	1,0-1,6 A	242:—
32-3055	1,6-2,5 A	242:—
32-3056	2,5-4,0 A	242:—
32-3057	4,0-6,3 A	242:—
32-3058	6,3-10 A	242:—

Strömställare i sköljtätt plastkåpa. 380 V/16 A. Låsbar i till- och frånläge. In- och utg. för 22,5 mm tätningshylsa. S-märkt.
Nr 32-1555 168:—

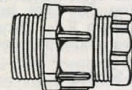

Tätningshylsa för motorbrytare m.m. Av polystyren.

Nr	Gänga	Prst	10 st
22-1246	22,5	5:—	39:—
22-3364	18,6	4:50	35:—

"VIKTIGT MEDDELANDE FRÅN KONSUMENTVERKET"

Information beträffande EL-materiel. Utdrag ur Konsumentverkets författningssamling KOVFS 1983-1, som tillämpas sedan 840101: Följande material för installation skall utföras av behörig elinstallatör: Elektrisk ledning, passdel till gruppcentral, apparat som strömbrytare och uttag, ljusarmatur, radiatorator, för fast anslutning. Betr. apparatuttag, lamphållare, lamputtag för sladdmontering, ljusregulator (dimmer) för sladdmontering, skarvuttag, sladdströmbrytare, stickpropp, får byte eller montering utföras av den som har tillräcklig kunskap om sådant arbete. Felaktigt utförd montering kan medföra livsfara samt brandrisk.



3-fas kontaktor. 5-polig Europastandard. 380 V/16 A. SEMKO-godkänd.
Nr 32-1395, vägguttag 42:—
Nr 32-1396, stickpropp 31:—
Nr 32-1397, skarvuttag 39:—

Stickpropp, som 32-1396 men med inb. fasväxlare. Lämplig för maskiner som flyttas mellan olika uttag.
Nr 32-1399 86:—



Vägguttag i sköljtätt utförande. Jordat. Tillv. av grå hårdplast.
Nr Utförande Pris
32-1367 Enkelt 44:—
32-1368 Dubbelt 89:—



Förlängningssladd. Gummisolerad. Skarvuttag med självstängande lock. Helgjutet sköljtätt utförande. Godkänd för utomhusbruk.
Kabel REV 3 x 1 mm².

Nr	Längd	Pris
32-1994	10 m	124:—
32-1995	25 m	198:—

Kabel REVE 3 x 1,5 mm².

Nr	Längd	Pris
32-1996	10 m	149:—
32-1997	25 m	276:—

Kabel RDOE 3 x 1,5 mm². Oljebeständig.

Nr	Längd	Pris
32-1998	10 m	171:—
32-1999	25 m	330:—

Strömbrytare för utläggande montering. Sköljtätt utförande i grå hårdplast. Skruvlös ansl. av ledare. Godk. av SEMKO.
Nr 32-801 48:—



Jordfelsbrytare DNS 2000. För arbete i fuktiga miljöer som: i tvättstugor, badrum, utomhus i trädgårdar, campingplatser m.m. Som skydd mot el-olyckor för människor och djur, för hantverkare som arbetar med flyttbara maskiner. Bryttid 30 ms. Reagerar för 10 mA. 220 V/10 A. Med stickkontakt 1,5 m ledning med skarvuttag. Fungerar även som 0-spänningsutlösare. S-märkt.
Nr 32-3435 152:—

Jordfelsbrytare DNS 2000. För arbete i fuktiga miljöer som: i tvättstugor, badrum, utomhus i trädgårdar, campingplatser m.m. Som skydd mot el-olyckor för människor och djur, för hantverkare som arbetar med flyttbara maskiner. Bryttid 30 ms. Reagerar för 10 mA. 220 V/10 A. Med stickkontakt 1,5 m ledning med skarvuttag. Fungerar även som 0-spänningsutlösare. S-märkt.
Nr 32-3322 536:—

Skarvset. Stickpropp och skarvuttag av gummi, låsringar och insats av termoplast. Sköljtätt 2-pol. jordat utförande. Ett skarvdon för krävande miljö. S-märkt.
Nr 32-3435 152:—

Skarvset. Stickpropp och skarvuttag av gummi, låsringar och insats av termoplast. Sköljtätt 2-pol. jordat utförande. Ett skarvdon för krävande miljö. S-märkt.
Nr 32-3322 536:—



Kabelvinda diam. 28 cm. Av slagtålig nylon med 25 m REVE ledning 3 x 1,5 mm². Godkänd för utomhusbruk. Inbyggd termosäkring.

Nr 42-1800 498:—
Upprullningsvinda av samma material och storlek som ovan. Rymmer 50 m 3 x 1,5 mm².
Nr 42-1801 179:—



Kabelrulle med 2 jordade uttag och 10 m. skarvsladd RKK 3 x 1. Hölje av termoplast-nylon med bärhandtag. S-märkt.

Nr 22-921 146:—
Sladdosa med fyra uttag och 5 m inrullbar sladd. Finns både ojordad och jordad. S-märkt.

Nr 32-710, ojordad. 89:—
Nr 32-711, jordad. 108:—



Grenlåda med 3 jordade uttag för t.ex. arbetsplatser. I extra kraftigt låda av svart nylonplast med upphängningshål. Med eller utan anslutningskabel 3 x 1,5 250 V/10 A.
32-1830, utan kabel. 66:—
32-1831, med 0,5 m kabel och stickpropp. 98:—
32-1832, med 10 m kabel 3 x 1,5. 178:—



Stickpropp sköljtätt utförande med jorddon. Kraftigt hölje av termoplastiskt gummi.

Nr Pr st 10 st
22-135 14:— 118:—

Skarvuttag i extra kraftigt utförande med lock och inlagd skyddsring. Sköljtätt utförande av termoplastiskt gummi.

Nr Pr st 10 st
22-136 28:50 242:—



Kopplingsur THEBEN. Dygnskopplingsur med 96 segment. Minsta ink.tid 15 min. Jordat utförande. 250 V/10 A. S-märkt.
Nr 32-1000 98:—



Touch-dimmer. För infällt montage i väggdosa. Ljuset kan tändas och släckas genom beröring av plattan. Vill man ändra ljusstyrkan, görs denna genom att beröra plattan tills önskat ljus erhållits. Har ej internt minne för senaste inställning max. belastning 220 V/60-400 W. End. för glödljus. Godk. av SEMKO.
Nr 32-1898 196:—



Ljusvariator. Anslutnings-effekt 60-300 VA end. glödljus. För infällning i väggdosa. Med potentiometer kan ljuset regleras från släckt till max 220 V. S-märkt.
Nr 32-1879 89:—



Ljusdimmer. Med en dimmer reglerar du steglöst styrkan på ljuset. Ansluts direkt till vägguttag. För max 240 W. Vit.
Nr 32-3241 164:—

Ljusdimmer som ovan men med jordat utförande.
Nr 32-1407 178:—

Ljusdimmer som ovan men med 1,5 m styrkabel.
Nr 32-3242 178:—

Ljusdimmer som ovan men med jordat utförande.
Nr 32-1408 188:—

Sladdströmbrytare i storl. 24 x 55 mm. S-märkt. Vita eller bruna.
Nr Pr st 10 st
22-846 12:50 108:—



Strömbrytare med kåpa i vit plast. Skruvanslutning av instickstyp. Stor vippa med enkel snäppfastsättning.
32-551 enpolig utanpåliggande.
Pr st 21:50 10 st 185:—

32-552 kronomkopplare utanpå.
Pr st 33:50 10 st 282:—

32-553 trappomkopplare utanpå.
Pr st 25:50 10 st 218:—

32-554 enpolig för infällning.
Pr st 26:50 10 st 228:—

32-555 kronomkopplare för inf.
Pr st 38:50 10 st 328:—

32-556 trappomkopplare för inf.
Pr st 32:— 10 st 270:—

32-3375 dubbeltrapp för inf.
Pr st 49:— 10 st 417:—

32-3376 korsomkopplare för inf.
Pr st 52:— 10 st 447:—

"Petsäkra" Väguttag, dubbla utanpåliggande, petsäkra.
32-580 vita. Pr st 23:50

Väguttag, dubbla för infällning, petsäkra.
32-582 vita. Pr st 23:50

"Petsäkra" Väguttag, jordade, dubbla, utanpåliggande, petsäkra.
32-584 vita. Pr st 37:50

Väguttag, jordade, dubbla för infällning, petsäkra.
32-586 vita. Pr st 37:50

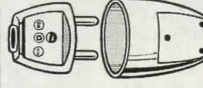

Stickpropp av slagtälig termoplast-nylon. 10/16 A. 250 V. S-märkt. Vit.
Nr Pr st 10 st
22-752 6:50 54:—

Skarvuttag av slagtälig termoplast-nylon. 10/16 A. 250 V. S-märkt. Vit.
Nr Pr st 10 st
22-753 10:50 87:—

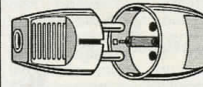

Stickpropp med jorddon, slagtälig termoplast-nylon. 10/16 A. 250 V. S-märkt. Vit.
Nr Pr st 10 st
22-1887 11:— 93:—

Skarvuttag med jorddon, slagtälig termoplast-nylon. 10/16 A. 250 V. S-märkt. Vit.
Nr Pr st 10 st
22-871 13:50 116:—

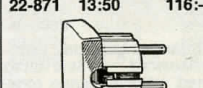

Stickpropp, lågprofil med sladduttag på sidan. För trånga utrymmen. Vit.
Nr 22-1840 Jordat utf.
Pr st 11:50, 10 st 95:—

Nr 22-1841 Ojordat utf.
Pr st 6:80, 10 st 58:—



Apparatkontakter av slagtälig polyamid med 3 flätstift i fyrkantpropp 23 x 16 mm. 6 A/250 V. S-märkt.
22-863, paneluttag.
Pr st 11:50, 10 st 94:—

22-862, apparatpropp.
Pr st 20:50, 10 st 176:—



Paneluttag 3-pol. Med inbyggd störningsskydd. Bel. 250 V/3 A. Storl. kåpa 30 x 21 mm. Monteringsdjup 50 mm.
Nr Pr st 10 st
22-3377 47:— 410:—



Överspänningskydd. Åsknedslag och transienter på elnätet orsakar ofta stora skador på elektronikutrustning. TV SAFE överspänningskydd förhindrar att din TV-radio-video-dator-stereo m.m. skadas av tillfälliga överspännningar. Ansluts mellan vägguttag och stickkontakten. 220 V/50 Hz. 10 A. Stötström max. 5 KA. S-märkt.
Nr 32-1310 154:—



Lampputtag, 3-pol. (kron) väggdosa (70 mm). Täcklock av vit termoplast.
Nr 32-1956 22:—

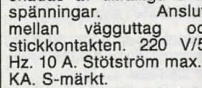

Lampputtag, 3-pol. (kron) för sladdmontage.
Nr 22-1958 22:—



Lampputtag, 2-pol. För sladd.
Nr 22-3439 12:50

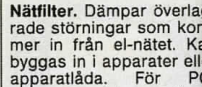

Lampputtag, 3-pol. med jord. För sladd.
Nr 22-3440 22:50

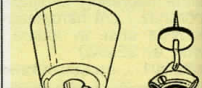

Nätfilter. Dämpar överlagrade störningar som kommer in från el-nätet. Kan byggas in i apparater eller apparatlåda. För PC-datorer, video, stereo m.m. 250 V/3 A. Storl. 50 x 32 x 23 mm. S-märkt.
Nr 22-3407 42:—

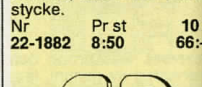

Takbricka. Nr 32-1873 4:50

Sladdupphängning med takkrok, bricka och vinkelskycke.
Nr Pr st 10 st
22-1882 8:50 66:—



Lampputtag, 3-pol. (kron) takdosa. För dosa 70 mm. Inkl. krok, max 15 kg.
Nr 32-1957 31:—



Hängare för fönster-tavelbelysning, blommor m.m. Lätt demonterbar kabelgenomgång med dragavlastning. Förpackning 2 st.
Nr 22-315 Pr förp. 21:—

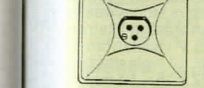

Lampputtag, 3-pol. (kron) för sladd.
Nr 22-3440 22:50



Lampputtag, 3-pol. (kron) med sidoinföring.
Nr 22-1959 15:50

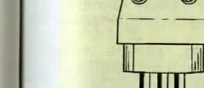

Lampputtag, 3-pol. (kron) med sidoinföring.
Nr 22-1960 15:50



Lampputtag, 2-pol. För sladd. Rak införing.
Nr 22-3435 10:50



Lampputtag, 3-pol. med jord. För sladd. Rak införing.
Nr 22-3436 16:50

Lampputtag, 2-pol. För sladd. Sidoinföring.
Nr 22-3437 15:50



Lampputtag, 3-pol. med jord. För sladd.
Nr 22-3438 16:50



Lampputtag, 2-pol. För sladd.
Nr 22-3439 12:50



Lampputtag, 3-pol. med jord. För sladd.
Nr 22-3440 22:50



Lampputtag, 3-pol. (kron) med rak införing.
Nr 22-1959 15:50



Lampputtag, 3-pol. (kron) med sidoinföring.
Nr 22-1960 15:50

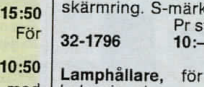

Lampputtag, 2-pol. För sladd. Rak införing.
Nr 22-3435 10:50

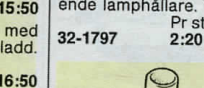

Lampputtag, 3-pol. med jord. För sladd. Rak införing.
Nr 22-3436 16:50

Lampputtag, 2-polig. Med pågjutet sladd. Vit.
Nr Längd Pris
22-3415 0,17 m 5:80



Lampputtag, 3-pol. med jord. För sladd.
Nr 22-3438 16:50



Lampputtag, 2-pol. För sladd.
Nr 22-3439 12:50



Lampputtag, 3-pol. (kron) med rak införing.
Nr 22-1959 15:50

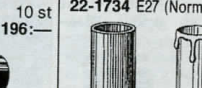

Lampputtag, 3-pol. (kron) med sidoinföring.
Nr 22-1960 15:50



Lampputtag, 2-pol. För sladd. Rak införing.
Nr 22-3435 10:50

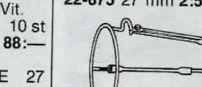

Lampputtag, 3-pol. med jord. För sladd. Rak införing.
Nr 22-3436 16:50



Lampputtag, 2-polig. Med pågjutet sladd. Vit.
Nr Längd Pris
22-3415 0,17 m 5:80

Lampputtag, 2-polig. Med pågjutet sladd. Vit.
Nr Längd Pris
22-3416 1,2 m 8:80



Kopplingslist av grå mjukplast. För kabel upp till 2,5 mm². 12-polig. Lätt delbar.
Nr Pr st 10 st
22-819 6:50 49:—



Kopplingslist av mjukplast. För upp till 4 mm² kabel. 12-polig. 380 V. S-märkt.
Nr Pr st 10 st
22-1013 7:50 59:—

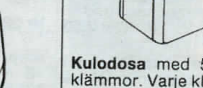

Kulodosa med 5 mantelklämmor. Varje klämma tar max 5 x 1,5 mm eller 3 x 2,5 mm EKRK. Kåpa av vit termoplast.
Nr Pr st 10 st
32-1963 27:50 235:—



Kopplingsdosa för kabel EKK/EKRK. 6 st kopplingsplint med plats för 4 x 2,5 mm². Storl. 80 x 80 x 35 mm.
Nr Pr st 10 st
32-3378 23:50 198:—

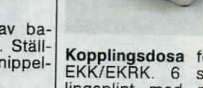

Spiralarm, böjbar i alla riktningar. Användes till läslampor, golvlampor och dylikt. Tillv. av polerad mässing med invändig resp. utvändig 10 mm armaturgång i ändarna.



Skärmhållare med fäste för normallamphållare. Ställbar höjd 15-22 cm. Förmåssingad.
Nr 32-557 23:50

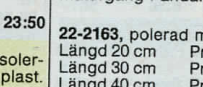

Lampinsats "Isoler-svamp". Av mjuk plast. Bör (skall) monteras som kabelskydd i lamphållare. Finns för E14 och E27 lamphållare.
Nr Typ 10 st 100 st
22-886 E14 3:50 19:—

22-887 E27 3:50 19:—

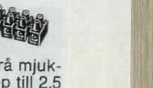

Kopplingslist av grå mjukplast. För kabel upp till 2,5 mm². 12-polig. Lätt delbar.
Nr Pr st 10 st
22-819 6:50 49:—

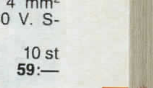

Kopplingslist av mjukplast. För upp till 4 mm² kabel. 12-polig. 380 V. S-märkt.
Nr Pr st 10 st
22-1013 7:50 59:—



Kulodosa med 5 mantelklämmor. Varje klämma tar max 5 x 1,5 mm eller 3 x 2,5 mm EKRK. Kåpa av vit termoplast.
Nr Pr st 10 st
32-1963 27:50 235:—



Kopplingsdosa för kabel EKK/EKRK. 6 st kopplingsplint med plats för 4 x 2,5 mm². Storl. 80 x 80 x 35 mm.
Nr Pr st 10 st
32-3378 23:50 198:—

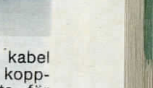

Spiralarm, böjbar i alla riktningar. Användes till läslampor, golvlampor och dylikt. Tillv. av polerad mässing med invändig resp. utvändig 10 mm armaturgång i ändarna.

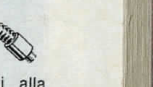

Skärmhållare med fäste för normallamphållare. Ställbar höjd 15-22 cm. Förmåssingad.
Nr 32-557 23:50

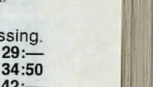

Lampinsats "Isoler-svamp". Av mjuk plast. Bör (skall) monteras som kabelskydd i lamphållare. Finns för E14 och E27 lamphållare.
Nr Typ 10 st 100 st
22-886 E14 3:50 19:—

22-887 E27 3:50 19:—

Armaturgänga 10 x 1 mm.



Rörnippel 22-881 för lamp-hållare. Helgängad 10 mm gänga. Längd Pr 10 st
20 mm 6:—
30 mm 7:50
60 mm 16:—



Nippel med sidskrav att fasthålla kabeln för drag-avlastning. Av vit nylon. 22-884 Yttergänga 10 mm. 22-885 Innergänga 10 mm. Pr 10 st 7:50

Skivnippel, består av en 10 mm armaturnippel på en 26 mm skiva m. skruvhål. Lämplig för uppbyggnad av lysramper m.m. Nr 22-1373 Pr st 9:—



Fläsnippel 22-877 Gänga 10 mm. Pr 10 st 12:—

Kordelmutter 22-878 10 mm gäng. Pr 10 st 8:50

Mutter 22-879, 6-kant. 10 mm gäng. Pr 10 st 4:50

Nippel 22-880 av plast m. 10 mm gänga. Vit Pr 10 st 4:—



Strömbrytare för panelmontering i 19x13 mm hål. 250 V/6 A. S-märkt. Helt i plast. 1-polig brytare. Nr Pr st 10 st
22-3118 6:80 58:—

Strömbrytare som ovan men med röd vagga, märkt 0-1 Nr Pr st 10 st
22-3119 6:80 58:—

Strömbrytare som ovan men 2-polig och röd belyst vagga Nr Pr st 10 st
22-3120 21:— 182:—



Säkringssockel av glaserat vitt porslin. Gänga DZ II 500 V/25 A. Nr 22-124 88:—

EI. propp 22-1062. DZ II (standard-modell). För upp till 500 volt. S-märkt. Diam. Pr Pr
Amp. i mm 5 st 25 st
6 21,5 9:— 38:—
10 21,5 9:— 38:—
16 21,5 9:50 41:—
20 21,5 9:50 41:—
25 21,5 9:50 41:—

Nr 22-1063, d:o tröga. Diam. Pr Pr
Amp. i mm 5 st 25 st
6 21,5 10:50 45:—
10 21,5 10:— 43:—
16 21,5 10:— 43:—
20 21,5 11:— 47:—
25 21,5 11:— 47:—

Propphuvud. Gänga DZ II. Med testhå. Nr Pr st 10 st
22-1066 3:50 26:—



Strömbrytare, 1-polig med inbyggd signallampa. 220 V/10 A. Vit med röd lins. S-märkt. 28 x 11 mm. Nr Pr st 10 st
22-821 15:50 128:—

Strömbrytare, 2-polig för panel med 22 x 19 mm hål. 250 V/10 A. Svart. Nr Pr st 10 st
22-937 13:50 118:—



Strömbrytare för håltagning ø 12. Robust vipparm. Nylon. 250 V/10 A. Nr Typ Prjs
22-3514 1-polig 11:50
22-3515 2-polig 21:50

Omkastare med 0-läge. 250 V/10 A. Nr Typ Pris
22-3516 1-polig 16:50
22-3517 2-polig 23:—

Skylit, storlek 40 x 18 mm. Nr Pr st 10 st
12-1508 2:60 18:50



Bottenkontakt 22-831 passar i 22-124. Nr Pr st 25 st
Amp. Pr st 25 st
6 1:80 34:—
10 1:90 36:—
16 2:— 38:—
20 2:20 43:—
25 2:20 43:—

Glömländare 4 - 22 W single 220 - 240 V. Serie 110 - 130 V. Nr Pr st 10 st
22-894 4:50 35:—

Glömländare, 4 - 65 W single 220 - 240 V. Nr Pr st 10 st
22-897 5:50 45:—

Reaktor för lysrör, 220 V växelström. S-märkt. 32-1112, 20 W 39:—
32-1109, 40 W/2 x 20 39:—



Strömbrytare för inmontering i panel med 28 x 11 mm hål. 250 V/10 A. S-märkt. Djup 30 mm. Svart eller vit. Nr Pr st 10 st
22-820 10:50 88:—

Omkastare, 1-polig, vit. Mått lika föregående. Nr Pr st 10 st
22-813 11:50 98:—

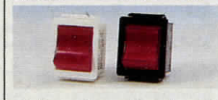

Strömbrytare, 2-polig för montering i 22 x 28 mm hål. 220 V/10 A. Inb. röd signallampa. Finns svart eller vit. Ange färg. Nr Pr st 10 st
22-1114 22:— 195:—



Signallampa, 220 V/AC. För 12 mm hål. Snäppfastsättning. Röd lins. Nr Pr st 10 st
22-1115 11:50 94:—



Tryckströmbrytare för inbyggd. S-märkt. 22-2153 för 0-3 mm gods. 22-2154 för ca 6 mm gods. Pr st 4:20, 10 st 33:—

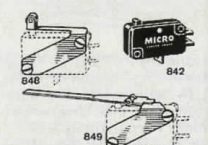

Mikroströmbrytare för 1-polig växling. Honeywelltyp V3-1, brytförmåga likström 0,5 A/125 V växelström 10 A/250 V. I plastkapsel storlek 27 x 15 x 10 mm. Nr Pr st 10 st
22-842 12:— 78:—

Manöverarmar passande mikroströmbrytaren 22-842. 22-848 med självsörmjand-oljebronsrulle. 28:—
22-849 med 45 mm lång hävarm. 39:—



Grenuttag, 4-vägs med 2 m RKK 2 x 1 mm². S-märkt. Nr 32-905 39:—

Grenuttag, samma som ovanst. men petsäkert. Nr 32-909 49:—

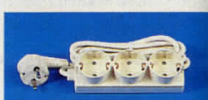

Grenuttag, 3-vägs med 2 m RKK 3 x 1 mm². Petsäkert. S-märkt, jordat. Nr 32-1205 64:—

Förgreningsuttag, 3-vägs med 0,3 m RKK 3 x 1 mm². Petsäkert. S-märkt, jordat. Nr 32-1204 54:—



Grenuttag, 3-vägs, jordat. Av slagtälig termoplast med 1,5 m ledning. S-märkt. Nr 32-3379 34:—

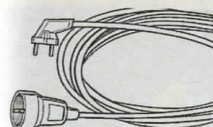

Skarvsladd med stickpropp och skarvuttag. Vit plastkabel 2 x 1 mm². S-märkt. 22-1910 Längd 3 m 29:—
22-1911 Längd 5 m 39:—

Skarvsladd som ovan men i jordat utförande. Vit plastkabel 3 x 1 mm². 32-1908 Längd 3 m 38:—
32-1909 Längd 5 m 46:—

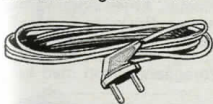

Sladd med 3 m plastkabel 2 x 0,75 m. Inngjuten stickpropp. Vit. S-märkt. Nr 22-39 11:50

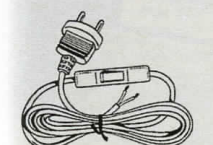

Sladd, 2 m plastkabel med monterad mellanströmbrytare och stickkontakt. För bordslamper m.m. Nr 32-1870 18:—

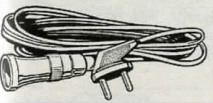

Lampsladd med vit E-14 lampställare, stickpropp, sladdupphängning och 4 m vit ledning. Nr 32-634 26:—



Förgreningskontakt EURO-DUPLEX passar kablar som är vanliga på TV, radio m.m. med flat kontakt, Europa norm. Tar litet utrymme. Färg vit. Nr 22-3227 12:50

OBS! ALLA PRISER INKL. MOMS

KABELVINDOR, BELYSNING



Arbetsstrålkastare. För max. 500 W halogenlampa. Gjutens kåpa av aluminium. Ljusöppning 160 x 125 mm. Lev. med halogenlampa. Res.lampa 22-1781. Stativ ingår ej. Nr 32-2096 218:—
Stativ för arbetsstrålkastare. Av EI-förzinkade stålör. Justerbar höjd 0,9 - 2,3 m. Nr 42-2097 289:—



Arbetsbelysning 12 V/10 W. Koncentrerad ljusbild. Armlängd 50 cm. Lev. med eliminator. Passande res.lampa 22-3099. Nr 32-3095 Magnetfäste. 388:—



Arbetsbelysning med 500 W halogenlampa, stativ och sladd med stickpropp. Nr 42-2094 268:—



Arbetslampan 24 V/20 W utan eliminator. För verkstadsmaskiner. Pass. res.lampa 22-3419. Nr 32-3418 330:—



Rörelsevakt LUXOMAT 200. Den automatiska strömbrytaren. Värmesensorn känner av den av människor, djur, bilar utsända värmestrålningen. Avkänningsvinkel 200°, räckvidd ca 14 m. Inkopplingstiden är ställbar 10 sek. - 10 min. Med hjälp av ett inb. skyddsrelä kan man koppla bort funktionen under dagtid och låta LUXOMAT 200 enbart vara inkopplad under skymning och mörker. LUXOMAT 200 har många användningsområden, entreur för hus, kontor, garageinfarter, industriområden och byggarbetsplatser tillsammans med arbetsstrålkastare, larmsignaler. Kapsling IP 44. Sköljtätt utförande. S-märkt. Nr 32-2299 588:—



Sladdlampan av termoplast med normallampställare och skyddskorg med krok. S-märkt. Längd 27 cm. Lev. utan sladd. Nr 32-1236 38:—



Arbetsbelysning. En lätt-placerad arbetsbelysning. Kraftig klämma för såväl bordskanter som karrosseridetalar. Inställbar i alla riktningar. Av förn. och lackerad metall. För 60 W lampa (E27). 4 m sladd. S-och FI-märkt. Nr 32-778 158:—



Sladdlampan med skyddsglas, 5 m kabel H 03VV-F2 och jord. stickpropp. Hölje av slagtälig termoplast. Nr 32-1235 78:—



Lysrörslampan med 8 W lysrör och ca 5 m ledning. Nr 32-2126 138:—



Förgreningskontakt, 2-vägs. Vit. Nr 22-1833 17:50
Nr 22-1834, Pets. 20:50



Sladdlampan tillverkat i utgjutet gummi med 8 m kabel H 05RNF 2 x 1 mm². Nr 32-1008 136:—



Grenuttag med 5 jordade uttag och strömbrytare och 1,5 m ledning 3 x 1 mm². Nr 32-2127 108:—

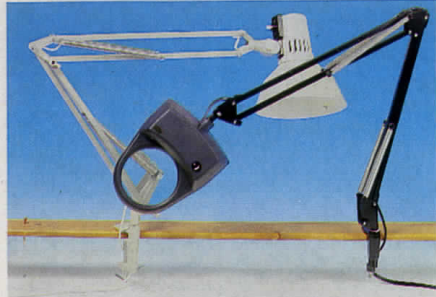

Arbetslampan för såväl skrivbord som verkstad. Armar av 4-kantiga rör. Längd 85 cm. Ljusgrå. En svensk kvalitetsprodukt. Med sladd och stickkontakt som passar även jordade uttag. S- och Fi-märkt. Strömbrytare på skärmens överdel.
42-518, med bordsfäste 145:—
42-519, med väggfäste 145:—
Arbetslampan LUXO med lyslupp och fjäderbalanserad rörlig arm. Räckvidd 95 cm. Luppdiаметer 10 cm, förstoring 1,75. Levereras med 40 W/220 V glödlampa (32-1025). SEMKO-godkänd (klass II) dubbelsolerad. Färg pärlvit eller svart.
Nr 42-304 510:—



Arbetsbelysning. Komplet med cirkulärt 22 W lysrör och förstoringsglas diam. 115 mm. Förstoring 1,75. Armlängd 100 cm. Sladd 3 m med drossel och stickkontakt. S- och Fi-märkt.
Nr 42-410 med bordsfäste 595:—
Nr 42-411 med bordsplatta 20 x 20 cm. Vikt 5 kg ... 670:—
Linstillsats till ovanstående, ger totalt 3,5 x förstoring.
Nr 32-414 110:—
 Utbytesrör:
Cirkellysrör TLE med 4-polig stiftsockel. Diam. 20 cm.
Nr 32-1402 48:—

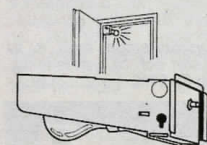

Snabblys för garderober, skafferier och dyl. När dörren öppnas tändes lampan automatiskt, när dörren är stängd är ljuset släckt. Med normallamphållare. S-märkt. Lätt att montera.
Nr 32-660 98:—

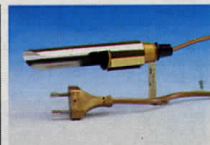

Belysning för bokhyllan, gramfonen, barskåpet etc. Längd 150 mm. Måssingsfärgad. 1,4 m sladd med stickpropp. Passande lampa nr 34-1089 (medföljer ej).
Nr 34-394 60:—

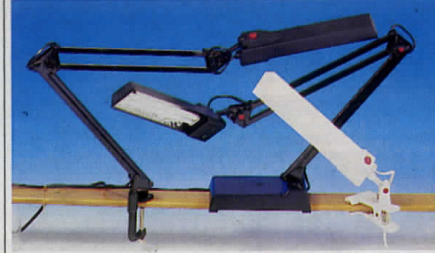

Arbetslampan, med kompaktlysrör som drar endast 11 W. 80 % mindre ström än motsvarande glödlampa (75 W) och har 5 gånger större livslängd. Ger det idealiska arbetsplatsljuset helt utan flimmer. Avger ingen värme. Ställ- och vridbar i alla riktningar. Räckvidd 95 cm. S-märkt. Komplet med 2 m sladd.
Nr 32-325, vit eller svart 255:—
Bordslampa, samma som föregående men med tung fot och 70 cm ledad arm.
Nr 32-326, vit eller svart 330:—
Läslampa, samma som föregående men utan arm. Med kraftigt klämfäste för tex sänggavel.
Nr 32-327, vit eller svart 290:—



Bänkmarmatur för kök, hobby-, syrum m. m. Med dubbel jordat och barnsäkert uttag, kan vändas valfritt åt vänster eller höger. Storlek 619 x 105 x 40 mm. Med 18 W miljölysrör. S-märkt.
Nr 42-771 260:—
Lysrörsarmatur, med 2 st lysrör. För kontor, kök och hobbyrum m. m. 2 x 20 W. Vitlackerad plåt och gavlar av ljusgrå plast. Lysrör medföljer. 220 V. S-märkt. Storlek 625 x 200 x 66 mm.
42-843 198:—



Tavelbelysning i färgerna antik-mässing eller silver. För rör- eller kronijuslampa. 3 m sladd med strömbrytare och stickpropp passande såväl jordat- som ojordat uttag.

Nr	Längd	Pris	Nr	Längd	Pris
Mässing, blank			Silverfärg		
34-574 enkla 21 cm	79:—		34-578 enkla 21 cm	86:—	
Mässing, antik			34-579 dubbel 38 cm	149:—	
34-575 enkla 21 cm	86:—		Passande glödlampa 25 W, E14.		
34-576 dubbel 38 cm	149:—				



Läslampa med golvstativ, höjd 115 cm. Reglerbar höjd. Samma lampa som ovanstående med 11 W lysrör motsvarande 75 W glödlampa. Tung, stabil fot.
Nr 42-329, svart eller vit 385:—

Kompaktlysrör, fullfärgs.

Nr	Längd/mm	Watt	Pris
22-1496	130	7	49:—
22-1497	165	9	49:—
22-1498	230	11	52:—

Kompaktlysrör lågpris.

Nr	Längd/mm	Watt	Pris
22-3249	130	7	29:—
22-3250	230	11	33:—

Hållare för kompaktlysrör. Med vinklat fäste för skruvfastsättning.
Nr 32-512 7:—

Lamphållare i gängat normalutförande (för skärmring). Med nippelfäste och inmonterad hållare för kompaktlysrör.
Nr 32-513 9:50

Reaktor för kompaktlysrör 7, 9 eller 11 W. Storlek 115 x 38 x 24 mm.
Nr 32-511 39:50



SL-lampan, Philips lysrörslampan med vanlig glödlampsockel, E 27, för 220/230 V växelström. Ger 75% energibesparing och har en livslängd på ca 8000 timmar, dvs åtta gånger så lång som för vanliga glödlampor. Ljuset från 9 W-lampan, motsvarar en 40 W glödlampa, en 13 W motsvarar 60 W, en 18 W motsvarar 75 W och en 25 W motsvarar 100 W.

Nr	Watt	Pris
32-1471	9	135:—
32-1465	13	138:—
32-1472	18	140:—
32-1473	25	160:—



Färgade reflektorlampor. Philips Comptalux. 220 V. Färger: Blå, gul, grön eller röd. (Storl. lika 32-1333 och 32-1335).

Nr	sockel W	Pris
32-1340, E 14	25	27:—
32-1341, E 27	40	30:—

 Uppgiv önskad färg!



Reflektorlampor, Philips Comptalux. 220 V. Diam. 50, längd 83 mm
 Sockel E 14.

Nr	Watt	Pris
32-1333	25 W	19:—
32-1334	40 W	19:—

 Diam. 60, längd 100 mm
 Sockel E 27.

Nr	Watt	Pris
32-1335	40 W	21:50
32-1336	60 W	21:50

 Diam. 95, längd 125 mm
 Sockel E 27.

Nr	Watt	Pris
32-1337	75 W	33:50
32-1338	100 W	35:—
32-1339	150 W	40:—



Adapter med utbytbar kompaktlysrör. Adaptern har E 27 sockel och passar i vanliga E 27 lamphållare. En vanlig glödlampa kan ersättas med ett kompaktlysrör som har 80% lägre energiförbrukning och en brinntid på ca 8000 tim. Ett 7 watts lysrör ger lika mycket ljus som en 40 watts glödlampa. Adaptern kan användas till 5, 7, 9 eller 11 watts lysrör. Levereras med ett 7 watts rör. S-märkt. Storlek 73 x 80 mm. Vikt 390 gram.
Nr 32-3245 155:—
Adapter lika ovan men för 10 eller 13 watts dubbelt kompaktlysrör. Levereras med ett 10 watts dubbelysrör.
Nr 32-3246 185:—

Kompaktlysrör dubbelt.

Nr	Längd/mm	Watt	Pris
22-3247	116	10	93:—
22-3248	150	13	105:—

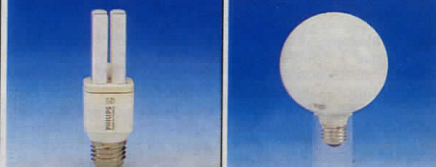

Lysrörslampan, Philips PLC-electronic. 220 V. En liten och lätt lysrörslampan med E27 sockel som ersätter en vanlig glödlampa, men ger mera ljus. T.ex. en 11 watts lysrörslampan ger lika mycket ljus som en 60 watts glödlampa. Lyser ca 8000 timmar och ger en energibesparing på ca 80 %.

Nr	Watt	Längd mm/	Pris
32-3500	9	128/ 78 gr	195:—
32-3501	11	145/ 85 gr	195:—
32-3502	15	172/100 gr	210:—
32-3503	20	192/108 gr	210:—

 W/850 lumen eller 18 W/660 lumen.

Nr	Watt	Pris
32-3333	9 W	135:—
32-3499	13 W	170:—
32-3334	18 W	170:—



Väggglampa med kalljus. Halogenlampan 12 V 20 W. Ställbar i höjd och sidled. Storlek längd ca 14 cm. Ljusstörning 60 mm. Lev. komplett med 220 V transformator, 2,8 m ledning med sladdströmbrytare. Finns svart eller vit. Ange färg.
Nr 32-814 269:—

Spotlight med väggfäste. Lev. komplett med 25 W - reflektorlampan och 190 cm sladd med strömbrytare. Vit eller svart. Ange färg.
Nr 32-473 55:—

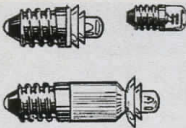

Glimlampa med sockel E 10. Strömförbrukning 0,3 mA. Storlek 10 x 22 mm.
 Nr Pr st 10 st
 22-254 220 V 5:— 39:—
 22-255 380 V 5:80 47:—
Glimlampa, sockel E 14. Strömförbruk. 0,25 mA. Storl. 13 x 30 mm, 200–250 V.
 Nr Pr st 10 st
 22-1423 6:80 54:—
Glimlampa, sockel E 14. Strömförbrukning 1 mA. Storl. 16 x 52 mm. 220–230 V.
 22-1425 8:30 67:—

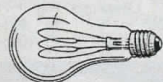

Koltrådslampa, sockel E 27. Passar i speciella fall såsom motståndsruller eller värmelampor. Ger vackert ljus i antika lyktor m.m. 220 V.
 Nr N-ljus Watt Pris
 32-1941 16 60 47:—
 32-1943 35 130 49:—

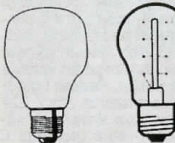

Softlampa med det vita, mjuka och bländfria ljuset. Storlek 105 x 60 mm. 230–240 V. Sockel E 27.
 32-3412 25 W 5:80
 32-3413 40 W 5:80
 32-3414 60 W 5:80

Lyktlampa med lång lysstav. Ger rätta skenet åt utomhuslyktor m.m. Livslängd 3000 tim.
 32-1393 33 W 33:—
 32-1394 55 W 33:—

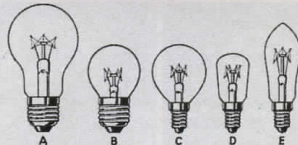

A. Glödlampa med sockel E27 (normal). Innermattarade upp till 200 W. Alla lampor är för normal nätspänning (240 V).
 Nr W St/tp Pr/tp
 32-3507 25 5 15:90
 32-3508 40 5 15:50
 32-3509 60 5 15:50
 32-3510 75 5 15:90
 42-3511 40 100 285:—
 42-3512 60 100 285:—

B. Småklottlampa med sockel E27. Längd 74 mm diam. 45 mm. 220–235 volt.
 34-1080 15 W Matt 6:50
 34-1081 25 W Matt 5:80
 34-1082 40 W Matt 5:80
 34-1084 25 W Klar 7:—

C. Småklottlampa med sockel E14. Längd 74 mm, diam. 45 mm. 220–235 V.
 34-357 15 W Matt 6:50
 34-1086 25 W Matt 5:80
 34-1087 40 W Matt 5:80
 34-1083 25 W Klar 7:—

Ugnslampa, matt, 15 W 300°C. Bild B. Storlek 45 x 75 mm. Sockel E 27.
 Nr 34-904 11:—

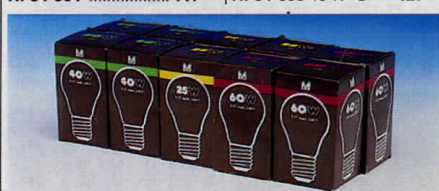

Lampsocklar med 10 st lampor pr kartong till sparpriser. Innermattarade. 240 V.
 Nr Pr sats
 32-1101 innehåller 3/25, 4/40 och 3/60 watt. 32:50
 32-1100 innehåller 4/60, 4/75 och 2/100 watt. 33:—

Lampsocklar, skala 1/2

Omvandling:
 Volt x Amperre = W
 Watt delat med Volt = A

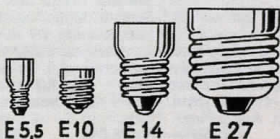

D. Pärnlampa med sockel E 14. Storlek 26 x 63 mm. 220–235 V. Klar.
 34-1154 15 watt 6:50
 34-1156 25 watt 6:50

E. Kronljuslampa, sockel E 14, klar. Storlek 97 x 35. 220–235 V.
 32-1863 15 watt 5:80
 32-1861 25 watt 5:80
 32-1025 40 watt 5:80

E. Kronljuslampa, sockel E 14, innermattarad. 220–235 V.
 32-1856 15 watt 5:80
 32-1862 25 watt 5:80
 32-1024 40 watt 5:80



Kronljuslampa, vriden kolv. E 14 klar.
 32-1388 15 W 9:—
 32-1389 25 W 9:—

Kronljuslampa med flämtande sken likt ett brinnande ljus. 220 V. Sockel E 14.
 32-3352 16:—

Ugnslampa, klar 300°C. Storl. 15 W: 23 x 48 mm, 40 W: 40 x 74 mm. Sockel E 14, 220–230 V.
 Nr 34-897 15 W D 11:—
 Nr 34-898 40 W C 12:—

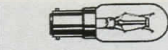

Symaskinslampa, matt. Storlek 22 x 66 mm. 220–230 V, 20 W.
 Nr Sockel Pris
 34-896 BA 15D 13:—
 34-1088 E 14 13:—

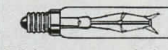

Rörilampa, sockel E 14, klar. 220–230 V. Längd 115 mm.
 34-1085 15 W 12:—
 34-1089 25 W 12:—



Ljusplugg. En sparilampa med mycket obetydlig strömförbrukning, ca 0,3 watt. Den sättes direkt i ett vägguttag o. ger ett behagligt nattsken för t.ex. sovrum och barnkammare. För 220 V växelström. S-märkt.
 Nr 32-751 20:—



Nattbelysning med 7 watts lampa. Tänds automatiskt vid skymning och släcks igen när det ljusnar, eller när huvudbelysningen tänds eller släcks i rummet. Passar både jordade och ojordade uttag. Lämplig som ledbelysning. 220 V S-märkt. Storlek 115 x 35 x 35 mm.
 Nr 32-3260 58:—
Reservlampa
 Nr 22-3261 8:—

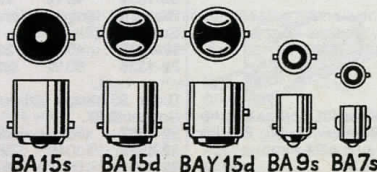

Glödlampa för ljusstakar, julbelysningar m.m. Storlek 13 x 45 mm. Sockel E 10. 3 W.
 Nr Pr st 10 st
 22-526 14 V 3:70 28:50
 22-527 34 V 3:70 28:50



Glödlampa m. automatisk blinkkontakt. E 10.
 22-1199 6 V
 Pr st 3:70, 10 st 28:50



Skallampa för radio m.m. Storlek 10 x 29 mm. Sockel E 10.
 22-596 4 V 0,1 A
 22-597 4 V 0,3 A
 22-601 6,3 V 0,3 A
 22-603 10 V 0,05 A
 22-613 12 V 0,1 A
 Pr st 3:70, 10 st 28:50



Glödlampa för cykelbelysningar m.m. Sockel E 10.
 22-2077 4 V 1,2 W
 22-2075 4 V 0,3 W
 22-2086 6 V 2,4 W
 22-2080 6 V 5 W
 Pr st 3:50, 10 st 24:50

Glödlampa för ficklampor, stavlampor m.m. Sockel E 10.
 22-2072 2,5 V 0,2 A
 22-646 2,5 V 0,3 A
 22-2073 3,5 V 0,2 A
 22-647 3,8 V 0,3 A
 22-2074 3,8 V 0,07 A
 22-2087 6 V 0,1 A
 22-2088 12 V 0,2 A
 Pr st 3:50, 10 st 24:50



Glödlampa med sockel E 10, storlek 10 x 24 mm. Med spetslins.
 22-590 1,1 V 0,22 A
 22-1290 2,2 V 0,25 A
 22-1291 2,5 V 0,3 A
 22-1292 3,8 V 0,2 A
 Pr st 3:50, 10 st 24:50

OBS! ALLA PRISER INKL. MOMS



Halogen glödlampa E-10 sockel för bla ficklampor
 22-3071 2,8 V 0,85 A 19:—
 22-3072 4,0 V 0,85 A 19:—
 22-3063 5,2 V 0,85 A 19:—

Halogen glödlampa E 10 sockel för bla cykelbelysning 6 V, 2,4 W
 22-1503 Pr st 19:—



Halogen glödlampa med sockel BA 9s Storlek 33 x 10 mm
 22-1509 6V 6W 33:—
 22-1550 12V 5W 33:—
 22-3099 12V 10W 33:—
 22-1510 12V 20W 33:—

Halogen glödlampa med kragsockel för ficklampor m.m. Storl 30 x 10 mm
 22-3228 2,8 V 0,85 A 19:—
 22-3229 4,0 V 0,85 A 19:—
 22-3230 5,2 V 0,85 A 19:—
 22-1504 4 V 4 W 33:—
 22-1505 6 V 6 W 33:—
 22-1506 6 V 10 W 33:—



Glödlampa med kragsockel för ficklampor.
 22-713 2,5 V 0,3 A
 22-759 3 V 0,1 A
 22-712 3,6 V 0,5 A
 22-714 4,8 V 0,5 A
 22-669 6 V 0,5 A
 22-707 7,2 V 0,5 A
 22-670 12 V 0,3 A
 Pr st 3:50, 10 st 24:50

Kryptonglödlampa med kragsockel.
 22-3203 2,4 V 0,7 A
 Pr st 4:90, 10 st 27:—
 22-3204 3,6 V 0,8 A
 Pr st 4:90, 10 st 27:—

Lågvoltslampor med normalsockel E27. För belysningar med skyddstransformator, hem-elverk m.m. Innermattarade.
 Nr Bild V W Pris
 32-1045 A 12 25 10:50
 32-1046 A 12 40 10:50
 32-1194 A 12 60 10:50
 32-1329 A 24 25 11:50
 32-1330 A 24 40 11:50
 32-1195 A 24 60 11:50

Lågvoltslampor, pärnlampa med E 14-sockel. Bild D. Storlek 26 x 57 mm.
 22-3504 12V 5W 38:—
 32-1022 12 V/15 W 12:50
 32-1023 12 V/25 W 12:50

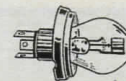

Strålkastarlampa till asymmetriska insatser. Nr 35-69, 6 eller 12 V. 45/40 W.
 Pr st 7:50, 10 st 64:—

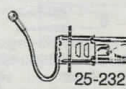

Halogenlampa H3
 Nr 25-232 Pr st 10 st
 6 V/55 W 14:50 130:—
 12 V/55 W 13:50 118:—
 24 V/70 W 19:50 148:—
 25-242 12 V/100 W 17:50 148:—

Halogenlampa H2
 Nr 25-286 Pr st 10 st
 12 V/55 W 17:50 148:—
 12 V/100 W 26:50 238:—

Halogenlampa H1
 Nr 25-285 Pr st 10 st
 12 V/55 W 16:50 146:—

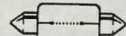

Spolfornlampa För sockel S8,5. Storlek 11 x 39 mm.
 22-640 6 V 5 W
 22-641 12 V 5 W
 22-642 24 V 5 W
 Pr st 3:70, 10 st 28:50

För sockel S8,5. Storlek 16 x 44 mm.
 22-828 6 V 18 W
 22-829 12 V 18 W
 Pr st 3:70, 10 st 28:50



Kontrollampa för bilar m.m. Sockel BA 7 s. Storlek 7x20 mm.
 22-619 6 V 1,5 W
 22-620 12 V 1,5 W
 22-621 24 V 2 W
 Pr st 3:70, 10 st 28:50

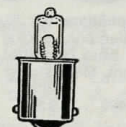

Halogenlampa med sockel BA 15 S för husvagnar, båt m.m. Storlek 35 x 15 mm.
 22-3504 12V 5W 38:—
 22-3505 12V 10W 38:—



Billampor för bak- och stoppljus, blinkers m.m.
Ba 15 s: Storlek 18 x 35 mm.
 22-1928 6 V 5 W
 22-1528 12 V 5 W
 22-1529 12 V 10 W
 Pr st 3:50, 10 st 26:—

Storlek 25 x 51 mm.
 22-1531 12 V 21 W
 Pr st 3:90, 10 st 32:—
 Storlek 18 x 35 mm.
 22-1532 24 V 5 W
 22-1533 24 V 10 W
 Pr st 4:50, 10 st 34:—

Storlek 25 x 51 mm.
 22-1535 24 V 21 W
 Pr st 5:30, 10 st 44:—
BaY 15 d: Storlek 25 x 51 mm.
 22-1527 12 V 5/21 W
 Pr st 4:70, 10 st 39:—

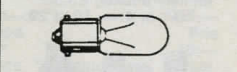

Glödlampor Med sockel BA 9 s. Storlek 9 x 26 mm.
 22-1537 12 V 4 W
 22-645 24 V 4 W
 Pr st 3:50, 10 st 24:50



Halogenlampor H4, E-märkta.
 12 V 55/60 W
 35-237 Pr st 15:50
 24 V 70/75 W
 Nr Pr st 10 st
 35-238 44:— 395:—
 Endast för tävlingsbruk.
 12 V 80/100 W
 35-241 Pr st 29:50

HALOGENLAMPOR

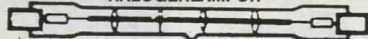

Rörlampor för nätspänning 220 V.

Sockel R 7 S-15.			
22-1780	250 W	117,6 x 11 mm	Pr st 44:—
22-1781	500 W	117,6 x 11 mm	Pr st 44:—
22-1782	1000 W	189 x 11 mm	Pr st 59:—
22-1783	1500 W	254 x 11 mm	Pr st 59:—



Halogenlampor. För små spotlights, handlyktor etc.

24-2121	12V/ 5W	G 4	31 x 9 mm	30:—
24-2122	12V/ 10W	G 4		30:—
24-6	12 V/ 20 W	G 4		30:—
24-8	12 V/ 50 W	Gy 6,35	44 x 10,5 mm	32:—
24-9	12 V/100 W	Gy 6,35		33:—

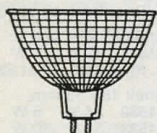

Halogenlampa 12 V med kalljusspegel. Används för riktat ljus och effekt skapande belysning. Diam. 51 mm, längd 45 mm. Sockel G x 5,3. Brinntid ca 2000 tim. Ljusspridning: spot = 13° Flood ca 38°.

Nr	Pris
22-3421 spot 20 W	60:—
22-3422 flood 20 W	60:—
22-3423 spot 50 W	60:—
22-3424 flood 50 W	60:—
22-3425 spot 75 W	65:—
22-3426 flood 75 W	65:—



22-1250. Försänkt. E 10. Pr st 4:50, 10 st 38:—
Lampställare 22-999 för miniatyrssockel, E 5,5. Pr st 4:—, 10 st 29:—

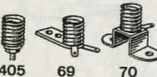

Skalllampställare av mäsing, dvärggäng. E 10.
22-405 m. fästskruv i botten. Pr st 2:80, 10 st 18:50
22-69 med fiberfäste. Pr st 3:50, 10 st 24:50
22-70 med fot. Pr st 3:—, 10 st 20:—

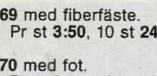

Hållare för spollampor. Nr mm Pr st 10 st
25-545 10 x 36 13:50 108:—
25-546 15 x 36 14:50 118:—

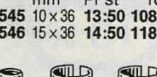

Lampställare för illumination lampor, sockel E14. Med brun bakelitfot. Höjd, 38 mm. Med tätning. Nr Pr st 10 st
22-1490 9:90 84:—

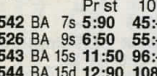

Lampställare, bajonett. Nr Pr st 10 st
25-542 BA 7s 5:90 45:—
25-526 BA 9s 6:50 55:—
25-543 BA 15s 11:50 96:—
25-544 BA 15d 12:90 108:—

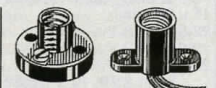

Lampställare med fot av bakelit. För illumination lampor m. m. Dvärggäng. E 10. Nr Pr st 10 st
22-67, svart 6:— 50:—
22-2093, vit 6:— 50:—

Lampställare av svart plast med fot och 8 cm anslutningstrådar. För E 10 sockel. Nr Pr st 10 st
22-766 4:— 29:50

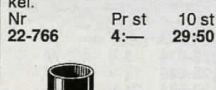

Lampställare för illumination lampor, sockel E14. Med brun bakelitfot. Höjd, 38 mm. Med tätning. Nr Pr st 10 st
22-1490 9:90 84:—



Tryckkontakt av vit plast, 40 mm diam. Nr Pr st 10 st
22-2106 12:— 96:—



Ringklocka på sockel av vit plast med utrymme för ett ficklampsbatteri (32-2319). Anslutning för tryckkontaktledning. Nr 32-110 54:—



Ringklocka diam. 75 mm. För både lik- och växelström. 32-5 4 V 49:—
22-1785 12 V 56:—
22-1786 24 V 60:—

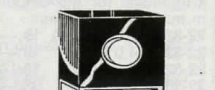

Tryckkontakt med belyst knapp och namnskytt. Används i samband med ringledningstransformator, ej batteri. Storl. 40 x 60 x 15 mm. Med 8-15 V glimlampa. Nr 22-268 38:—



Reservlampa 22-269 . 8:50



Lampställare med svart plastkåpa och 9 cm anslutningstrådar. E 10 sockel. Nr Pr st 10 st
22-701 E 10 2:90 24:50



Lampställare. Lågvolt för halogenlampor med sockel G 4, GX 5,3 och GY 6,35. Max 6A/24V. Diam. 17 mm. Levereras med 15 cm 180° silikonledning 2 x 0,75 mm². Nr Pr st 10 st
22-739 12:— 95:—

Tryckkontakt för ringledning m. m. För max 3 Amp. Monteras i ca 16 mm hårl. Förnicklat hus med svart eller röd knapp. Nr Pr st 10 st
22-2099 12:50 106:—



Gonggong, dubbeltonig. Drives med ringlednings-transformator (32-1572) 8 V eller batteri. Plats för batterier (typ R14) under kåpan. Storlek 11 x 18 x 4 cm. Utan batterier. Nr 32-757 66:50



Gonggong, dubbeltonig. Kan drivas från ringledningstransformator (32-1572) eller med 4 st batterier (typ R14) placerade i kåpan. Storlek 15 x 15 x 5 cm. Med tryckkontakt och 2 m ledning men utan batterier. Nr 32-251 66:—



Strålkastare ACCULUX TOURIST. Laddningsbar längdinställningsdel med anslutningsdel som ansluts till vanligt vägguttag. Brinntid ca 50 min. Vikt 140 g. S-märkt. Magnetfäste. Nr 32-412 259:—
Nr 22-415 Res.lampa 12:50

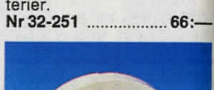

Strålkastare, en stöttålig och kraftigt regnsäker handlampa i plast för bilen och båten. Ger en lång koncentrerad ljusstråle. Diam. 95 mm, längd 195 mm. Reservglödlampa 22-669. Passande batterier 4 st typ R20, medf. ej. Nr 34-205 48:—



Stavlampan med kraftigt hölje av slagtålig plast. Kan användas under vattenytan. Krypton glödlampa som lyser lika starkt som en halogenlampa. Reservlampa 22-3203. Passande batt. 2 st. R20. Längd 18 cm. Nr 32-159 56:—



Handlampa med strålkastare framåt och rött varningsljus bakåt samt två inskjutbara skivor, för rött eller grönt ljus. Strömbrytare med knapp för ljussignalering. För 1 st batteri (32-2319). Passande res. lampa 22-647. Nr 32-2055 14:50

Stavlampan, lika ovanstående men utan magnet. Nr 32-1074 9:50



Ficklampa. EVIGHETS-LAMPA med uppladdbar ackumulator. När lampan börjar lysa svagt sättes den direkt i ett vägguttag för laddning över en natt och den lyser åter starkt med obegränsad lagringstid. Brinntid ca 50 min. Den kan laddas om otaliga gånger. S-märkt. Nr 22-217 59:—
Reservlampa Nr 22-216 8:50

Dynamo-lampa, ficklampan utan batteri. Drives lätt med handen och man är därmed ej längre beroende av batterier. Dynamolampan är alltid färdig för användning. Reservglödlampa 22-759 medföljer. Nr Pr st 10 st
32-700 26:50 212:—

FICKLAMPA ACCULUX med uppladdbar ackumulator. Full laddning under natten. Lyser ca 100 min. Kan återladdas otaliga gånger. S-märkt, 220 V. Längd 11 cm. Vikt 100 g. Nr 32-796 189:—

Tillbehör: 22-791 Lupp 58:—
22-792 Läsglas 84:—
22-793 Res.lampa 13:—

UPPGE KUNDNUMMER VID BESTÄLLNING



Stavlampan med kraftigt hölje av slagtålig plast. Kan användas under vattenytan. Krypton glödlampa som lyser lika starkt som en halogenlampa. Reservlampa 22-3203. Passande batt. 2 st. R20. Längd 18 cm. Nr 32-159 56:—

Handlampa med strålkastare framåt och rött varningsljus bakåt samt två inskjutbara skivor, för rött eller grönt ljus. Strömbrytare med knapp för ljussignalering. För 1 st batteri (32-2319). Passande res. lampa 22-647. Nr 32-2055 14:50

Stavlampan, lika ovanstående men utan magnet. Nr 32-1074 9:50

UPPGE KUNDNUMMER VID BESTÄLLNING

UPPGE KUNDNUMMER VID BESTÄLLNING



Halogenstavlampan med kraftigt räfflat aluminiumhölje. Vattenskyddad och korrosionssäker. Reglerbar ljusstråle. Lev med halogenlampa 2,8 V/0,85 A (22-3228) men utan batterier 2 st R20. Längd 265 mm. Ljussöppning 50 mm. Nr 32-310 198:—



Handstrålkastare. Laddningsbar. Inställbar focus. Lyser ca 1000 m med halogenlampa 5,2 V/0,85 A. Lyser minst 75 min. på en uppladdning. Lev. med hållare för vägg samt S-märkt laddare. Ljussöppning diam. 100 mm. Nr 32-3061 Halogen 295:—
Reservlampa Typ lampa Pris
Nr 22-3063 Halogen 19:—

Strålkastare med inbyggda laddningsbara nickel-kadmiumbatterier. Kryptonglödlampa 2,4 V 0,7 A. (res.lampa. 22-3203). Lystid ca 2 timmar per uppladdning. I laddningsläge tänds lampan automatiskt vid strömbrott. Storlek 200 x 105 mm. Ljussöppning 80 mm. Handlovsrem. Lev. kompl. med väggställare och 220 V laddare. Nr 32-3374 169:—

Handlampa med lysrör och ficklampan. En liten behändig lampa för hem och camping. Levereras utan batterier (3 st typ R14). Storlek 5 x 20 cm (Reservlysör 25-432). Nr 34-220 59:—

Reservlysör. Dagsljus 4 W. Längd 13,5 cm. Nr 25-432 18:50

Reservlysör. Dagsljus 6 W. Längd 21 cm. Nr 25-434 18:50

Handstrålkastare. Laddningsbar. Med magnetfäste och ställbar reflektor. Laddas kontinuerligt i hållare som monterats på vägg och fungerar även som nödbelysning, lampan tänds automatiskt vid strömbrott. Res. lampa 22-713. Storl. ca 150 x 65 mm. Nr 32-1053 128:—



Handstrålkastare. Laddningsbar. Inställbar focus. Lyser ca 1000 m med halogenlampa 5,2 V/0,85 A. Lyser minst 75 min. på en uppladdning. Lev. med hållare för vägg samt S-märkt laddare. Ljussöppning diam. 100 mm. Nr 32-3061 Halogen 295:—
Reservlampa Typ lampa Pris
Nr 22-3063 Halogen 19:—



Strålkastare med inbyggda laddningsbara nickel-kadmiumbatterier. Kryptonglödlampa 2,4 V 0,7 A. (res.lampa. 22-3203). Lystid ca 2 timmar per uppladdning. I laddningsläge tänds lampan automatiskt vid strömbrott. Storlek 200 x 105 mm. Ljussöppning 80 mm. Handlovsrem. Lev. kompl. med väggställare och 220 V laddare. Nr 32-3374 169:—

Handlampa med lysrör och ficklampan. En liten behändig lampa för hem och camping. Levereras utan batterier (3 st typ R14). Storlek 5 x 20 cm (Reservlysör 25-432). Nr 34-220 59:—

Reservlysör. Dagsljus 4 W. Längd 13,5 cm. Nr 25-432 18:50

Reservlysör. Dagsljus 6 W. Längd 21 cm. Nr 25-434 18:50

Handstrålkastare. Laddningsbar. Med magnetfäste och ställbar reflektor. Laddas kontinuerligt i hållare som monterats på vägg och fungerar även som nödbelysning, lampan tänds automatiskt vid strömbrott. Res. lampa 22-713. Storl. ca 150 x 65 mm. Nr 32-1053 128:—

Handstrålkastare. Laddningsbar. Med magnetfäste och ställbar reflektor. Laddas kontinuerligt i hållare som monterats på vägg och fungerar även som nödbelysning, lampan tänds automatiskt vid strömbrott. Res. lampa 22-713. Storl. ca 150 x 65 mm. Nr 32-1053 128:—

Handstrålkastare. Laddningsbar. Med magnetfäste och ställbar reflektor. Laddas kontinuerligt i hållare som monterats på vägg och fungerar även som nödbelysning, lampan tänds automatiskt vid strömbrott. Res. lampa 22-713. Storl. ca 150 x 65 mm. Nr 32-1053 128:—

Handstrålkastare. Laddningsbar. Med magnetfäste och ställbar reflektor. Laddas kontinuerligt i hållare som monterats på vägg och fungerar även som nödbelysning, lampan tänds automatiskt vid strömbrott. Res. lampa 22-713. Storl. ca 150 x 65 mm. Nr 32-1053 128:—

Handstrålkastare. Laddningsbar. Med magnetfäste och ställbar reflektor. Laddas kontinuerligt i hållare som monterats på vägg och fungerar även som nödbelysning, lampan tänds automatiskt vid strömbrott. Res. lampa 22-713. Storl. ca 150 x 65 mm. Nr 32-1053 128:—



Silva Halogenpannlampor. Lamporna är försedda med en lätt och smidig huvudställning i plast som enkelt kan storleksjusteras med hjälp av en ratt. Reflektorn är 95 mm och har en 10 W och en 20 W halogenlampa.

Brinntid 4 AH batteri	10W/20W	ca 2.5/1.5 tim.
Brinntid 7 AH batteri	10W/20W	ca 4.5/2.5 tim.
34-1865 Inkl. 4 Ah batteribox och laddare		1245:—
34-1866 Inkl. 7 Ah batteribox och laddare		1485:—
24-1867 Reservlampa 10 W		24:—
24-1868 Reservlampa 20 W		24:—

Batteriväst Silva. Ger pannlampsbatteriet en komfortabel placering högt upp på ryggen. Enkel tillpassning för olika kroppstorlekar.

Nr 34-1953 97:—



Pannlampa. Kraftig konstruktion med gummitätad strömbrytare. Diam. 80 mm. Justerbart pannband bredd 30 mm. Plats för 2 st R6 batterier i lamphuset, (medföljer ej). Reservlampa (2.5 V/300 mA) medföljer.

Nr 32-954 24:50



Pannlampa med batterilåda med strömbrytare o. spänne för livrem. Passande batterier: 3 st typ R20.

Nr 34-310 34:—

Reservglödlampa 22-712.



Jaktladdare 12 V för 6-12 st nickelkadmiumbatterier typ R6. Ansluts till bilens cigarettändaruttag eller direkt till batteriet med sladd 25-575 (medföljer ej). Laddningen avbryts automatiskt efter ca 15 timmar. Lev. med 0,8 m sladd, propp för cigarettändaruttag, batterikontakt passande batterihållare (t.ex. 22-1548). Storlek 85 x 55 x 30 mm.

Nr 32-281 198:—



Batteriladdare. Konstantströmladdare för 4-10 st Nickel-Kadmium batterier. Inställbar 45-400 mA. Med sladd och DC-propp. Storlek 100 x 51 x 63 mm.

Nr 32-417 220:—

Batteriladdare. Ostabiliserad utspänning. Utspänning: 19 V vid 100 mA-16 V vid 280 mA-14,5 V vid 400 mA-12 V vid 600 mA belastning. Med 2 m sladd och 2 mm batteripropp. Polaritet + på centrumledaren. S-märkt.

32-3224 185:—

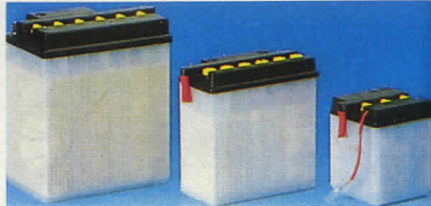

Blyackumulator typ motorcykelbatteri. Kan användas till hobby alarm nödbelysning m.m. Levereras torrladdade, måste fyllas med syra före användning.

Nr	Volt	Ah	Mått	Pris
35-17	6	4	71 x 71 x 98	64:—
35-18	12	5	121 x 61 x 131	118:—
35-19	12	14	135 x 90 x 167	215:—

Lämpliga laddare till ovanstående batterier.

32-1182 för 6 V batteri se sid 132

35-498 för 12 V batteri se sid 177



Blyackumulator, helkapslad och underhållsfri. För användning till video, alarmsystem, nödbelysning, modeller m.m.

Nr	Spänning	Kapacitet	Storlek mm	Pris
32-3140	2V	6,0 Ah	54 x 40 x 95	88:—
32-3141	6V	3,0 Ah	134 x 34 x 59	116:—
32-3142	12V	1,2 Ah	100 x 45 x 53	148:—
32-3143	12V	1,9 Ah	178 x 34 x 60	186:—
32-3144	12V	3,0 Ah	134 x 54 x 95	212:—
32-3145	12V	6,0 Ah	152 x 65 x 95	287:—
32-3146	12V	9,0 Ah	152 x 113 x 95	395:—

Lämpliga laddare till ovanstående batterier.

32-742 för 2 V batteri 149:—

32-417 för 6 och 12 V batteri se sid 128



Laddningsaggregat 12 V/50 mA. För 8-10 st. Nickel-Kadmium celler eller batteripack. Kan laddas samtidigt med 1 st typ 6F22, laddningsström 120/36/20 mA. Inbyggd timer som automatiskt kopplar om till underhållsladdning efter 7 timmar. Sätts direkt i vägguttaget. Lysdiodindikering. Storlek 120 x 60 x 80 mm.

Nr 32-155 119:—

Batteriladdare för Nickel-Kadmium batterier. 1 till 4 batterier typ R6 eller R03. Kan laddas samtidigt med 1 st typ 6F22, laddningsström 120/36/20 mA. Inbyggd timer som automatiskt kopplar om till underhållsladdning efter 7 timmar. Sätts direkt i vägguttaget. Lysdiodindikering. Storlek 120 x 60 x 80 mm.

Nr 32-386 198:—



Batteriladdare. Kombiladdare för Nickel-Kadmium och vanliga torrbatterier. Laddar 2 eller 4 st batt. pr gång av typ R6, R14 el. R20 eller 1 st 9 V (6F22). Med svensk bruksanvisning. Storlek 215 x 100 x 50 mm. S-märkt. Utan batterier.

Nr 32-1327 89:—



Batteriladdare. Laddar 1 till 4 st Nickel-Kadmium batterier typ R03/R6/R14/R20 samt 1 st 9V. Automatisk omkoppling till rätt laddningsström 18/60/200/400 resp. 10 mA. Storlek 210 x 100 x 60 mm. S-märkt.

Nr 32-3339 198:—

Batteriladdare som 32-3339 men med inbyggd timer som automatiskt kopplar om till underhållsladdning efter 14 timmar. Lysdiodindikering vid normal resp. underhållsladdning.

Nr 32-676 398:—



Batteriladdare för 9 V Nickel-Kadmium batteri.

Nr 32-1151 85:—

Batteriladdare för video-batteripack. Ansluts till bilens 12 Volts cigarettändaruttag. Laddningen avbryts automatiskt efter 5-6 timmar när batteripacken är fulladdad. Laddar 6, 7,2 och 9,6 volts ackumulatorer (min 800 Ah). Laddningsström 350 mA. Passar batteripack DV 8022, DV 7044, DV 8066P, DV 7022, DV 8133 eller motsvarande av annat fabrikat. Lev. kompl. med anslutningsladdare, DC-proppar och plastfodral. Storl. 152 x 68 x 53 mm.

Nr 32-3478 245:—

Har du tänkt på att det blir billigare i längden att använda laddningsbara batterier. Redan efter några uppladdningar är det lönsamt. Rätt skötta kan batterierna återuppladdas mer än 500 ggr.



Batterier, SUNRISE. Nickel-Kadmium. Laddningsbara 1,2 V batterier. Uppladdningstid 10-15 t. Lämpliga för räkneapparater, leksaker, radio m.m. Passande laddare 32-1327 m.fl.

Nr	Typ	Storlek	mAh	Pr st	10 st
32-2140	R1	12 x 30	150	21:50	179:—
32-2139	R03	10 x 45	180	21:50	179:—
32-2136	R6	15 x 50	500	16:50	149:—
32-2135	R14	26 x 50	1800	42:50	379:—
32-2134	R20	34 x 61	4000	64:50	589:—



Nr 32-3225 79:—

32-3283 6F22 9 V 100 69:50 548:—

Batteri. Snabbaddningsbart. 1,2 volt. Med löddöron. För tillverkning av ackumulatorpack. till modellbilar m.m.

22-1979 23 x 43 1200 29:50 258:—

32-2133 R6 15 x 50 500 21:50 179:—



Nr 32-3070 49:50

Video-batteripack. Uppladdningsbara. Högeffekts Nickel-kadmiumbatterier. Snabbaddningsbara. För att avgöra om något av våra batterier passar till din videokamera, gör så här: Titta vilken spänning (volt) som originalbatteriet har, mät storleken och jämför med bild och data (ej mAh) i vår katalog.

Nr	Typ	Volt	mAh	Storl. mm	Pris/st
32-3473	DV 8022	6	1600	115 x 50 x 25	265:—
32-3474	DV 7044	9,6	1000	112 x 68 x 25	395:—
32-3475	DV8066P	6	2000	90 x 47 x 48	395:—
32-3476	DV 7022	9,6	1600	112 x 64 x 47	395:—
32-3477	DV 8133	7,2	1000	91 x 53 x 19	330:—



Batterier "Super Heavy Duty", lågpris till transistorradio, bandspelare, ficklampor m.m.

Nr	Typ	Volt	st/förp	Pris/förp
32-3469	R03	1,5	2	6:90
32-3470	R6	1,5	4	9:90
32-3471	R14	1,5	2	6:50
32-3472	R20	1,5	2	7:50
32-3090	6F22	9	1	7:50
32-3090	6F22	9	10	54:—



Batterier till transistorapparater, bandspelare, ficklampor m.m.

Nr	Typ	Volt	St/Förp.	Pr förp.	St/Kart.	Pr Kart.
32-2293	R6	1,5	4 st	17:50	80 st	269:—
32-2294	R14	1,5	2 st	9:90	20 st	69:—
32-2295	R20	1,5	2 st	10:50	20 st	74:—
32-2319	3R12	4,5	1 st	9:50	10 st	69:—
32-2312	2R10	3	1 st	7:50	10 st	56:—
32-3468	6F22	9	1 st	11:50	10 st	98:—



Alkaliska batterier, extra long-life, för foto, com. radio, radiostyrda leksaker, personsökare m.m.

Nr	Typ	Volt	St/Förp.	Pr förp.	St/Kart.	Pr Kart.
32-2328	LR1	1,5	1 st	14:50	10 st	108:—
32-2215	LR 03	1,5	4 st	26:50	40 st	228:—
32-2214	LR 6	1,5	4 st	20:50	80 st	369:—
32-2213	LR 14	1,5	2 st	19:50	20 st	169:—
32-2212	LR 20	1,5	2 st	26:50	20 st	234:—
32-2216	6 LF 22	9	1 st	24:50	10 st	198:—
22-2272	4LR44	6	1 st	27:50	10 st	229:—

Tabell: spänning och mått

Typ	Volt	Storl. mm	Typ	Volt	Storl. mm
LR1	1,5	12 x 29	(L)R20	1,5	33 x 60
LR03	1,5	10,5 x 44,5	2R10	3	20 x 74
(L)R6	1,5	14 x 50	3R12	4,5	62 x 21 x 65
(L)R14	1,5	25 x 49	4LR44	6	13 x 26
			6(L)F22	9	17 x 26 x 48



Silver-oxid batterier 1,5 V till foto, klockor, kalkylatorer.

Nr	Typ	Storlek	m A h	Pr st	10 st
22-330	SR 44	11,6 x 5,4 mm	165	9:50	74:—
22-346	SR 43	11,6 x 4,2 mm	120	9:50	74:—
22-331	SR 54	11,6 x 3,0 mm	70	9:50	74:—
22-368	SR 55	11,6 x 2,1 mm	38	9:50	74:—
22-336	SR 1116	11,6 x 1,6 mm	28	9:50	74:—
22-343	SR 45	9,5 x 3,6 mm	70	9:50	74:—
22-370	SR 57	9,5 x 2,6 mm	40	9:50	74:—
22-337	SR 920	9,5 x 2,1 mm	30	9:50	74:—
22-338	SR 916	9,5 x 1,6 mm	22	9:50	74:—
22-339	SR 716	7,9 x 1,6 mm	15	9:50	74:—
22-372	SR 58	7,9 x 2,1 mm	18	9:50	74:—
22-371	SR 59	7,9 x 2,6 mm	24	9:50	74:—
22-332	SR 41	7,9 x 3,6 mm	38	9:50	74:—
22-333	SR 48	7,9 x 5,4 mm	70	9:50	74:—
22-340	SR 616	6,8 x 1,6 mm	10	9:50	74:—
22-369	SR 60	6,8 x 2,1 mm	15	9:50	74:—
22-367	SR 626	6,8 x 2,6 mm	20	9:50	74:—
22-341	SR 516	5,8 x 1,6 mm	8	9:50	74:—
22-342	SR 521	5,8 x 2,1 mm	11	9:50	74:—



Lithium batterier till klockor, kalkylatorer, foton etc.

Nr	Typ	Storl.	Volt	Pr st
22-3427	CR 1220	12 x 2,0 mm	3	12:50
22-3491	CR 1616	16 x 1,6	3	12:50
22-2336	CR 2016	20 x 1,6 mm	3	12:50
22-2335	CR 2025	20 x 2,5 mm	3	12:50
22-2334	CR 2032	20 x 3,2 mm	3	12:50
22-3429	BR 2320	23 x 2,0 mm	3	12:50
22-3479	2 CR 5	34 x 17 x 45	6	118:—
22-3480	CR-P2	36 x 19,5 x 35	6	118:—
22-3481	CR 123A	17 x 34,2	3	58:—



Batteriadapter omvandling av R6 batterier till R14 eller R20 storlek. Billiga laddningsbara R6 batterier kan användas i apparater avsedda för R14 eller R20 batterier.

Set om 4 st.

32-3074 R6 till R14	18:50
32-3075 R6 till R20	19:50

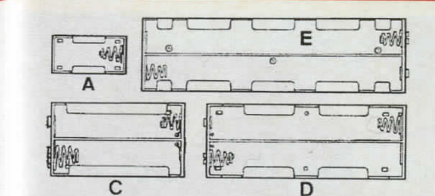

Batterihållare av plast med kontaktfjädrar och plats för seriekoppling av 1,5 V stavbatterier. För stora batteritypen (R20). Med låddörr.

Nr	Bild	i serie	Lådans storl.	Pr st	10 st
22-1184	A	1 st R20	37 x 70 mm	6:—	51:—
22-1186	C	4 st R20	74 x 138 mm	16:50	125:—
22-1162	D	6 st R20	74 x 200 mm	18:—	144:—
22-1187	E	8 st R20	74 x 255 mm	25:—	177:—

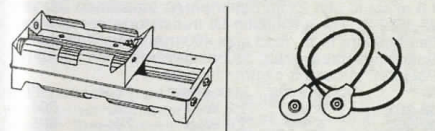

Batterihållare för seriekoppling av 10 st R20 batterier. T. ex. 10 st NiCd-batterier ger 12 V. Passande batterikontakt 22-1192. Storl. 200 x 74 x 65 mm.

Nr 32-1176 44:—

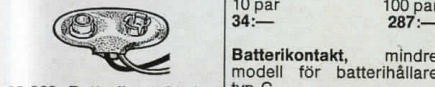

22-969 Batterikontakt för anslutning till 9 V-batteri 6F22, med sladd.

Pr st	10 st	100 st
2:70	17:—	130:—



Batterihållare av plast för seriekoppling av batterier typ R6 (14 x 50 mm). Med tryckknappanslutning för batterikontakt 22-969.

Nr	Ant.batt.	Lådans storl.	Pr st	10 st
22-1562	2 st	58 x 27 x 16 mm	5:—	44:—
22-1543	4 st	58 x 28 x 30 mm	5:70	50:—
22-1544	6 st	58 x 46 x 30 mm	9:50	86:—
22-1545	8 st	58 x 61 x 30 mm	12:50	99:—
22-1548	10 st	58 x 76 x 30 mm	15:—	130:—

Batterier Nickel-kadmium. Laddningsbara till lågpris. 1,2 volt.

R14 storl. 26 x 50	1200 mAh.	
Nr	Pr st	10 st
32-3109	29:50	269:—

R20 storl. 34 x 61 1200 mAh.

32-3110	32:50	289:—
---------	-------	-------



LCD-Batteriprovare med flytande kristaller för test av 1,5 V batterier. Vikes runt + och - polen efter 5 sek. visas batteriets kondition.

Nr	Pr st	10 st
22-66	10:—	69:—

Batteriprovare. Visar batteriets kondition. Mäter 9, och 1,5 V batterier samt 7,2 V akkumulatorpack. Storlek 55 x 23 mm.

Nr 22-504 48:—

Acku-provare för akkumulatorpack 9,6 och 7,2 V. Inbyggt belastningsmotstånd. Visar när akkumulatorpacken till ditt sladdlösa verktyg behöver laddas.

Storlek 80 x 60 x 30 mm.

Nr 32-308 79:—

Batteriprovare för vanliga batterier och knappcells-batterier. Omkopplare med 15 olika mätområden upp till 22,5 V. Inbyggda motstånd ger rätt belastning vid batteritest. Storlek 105 x 60 x 35 mm. Lev. komplett med testsladdar.

Nr 32-845 129:—

Spänningsomvandlare från 12 V till 3/4, 5/6/7, 5/9 och 12 V 1 A. Med 7 olika utbytbara multikontakter och polvändning. För minusjordat cig.uttag.

Nr 22-900 98:—

Armbandsur med LCD-visare för tim-, min och sek. Diam. 33 mm. Svart plastarmband.

Nr 24-331 29:50





Batterieliminatör. Kan belastas med 1 A kontinuerligt. Stabiliserad utsp. kan varieras från 6–12 V. Storlek 108 x 98 x 55 mm. Vikt ca 1 kg.
Nr 32-856 294:—



Nätaggregat Mascot 719. Stabiliserad, steglöst varierbar utspänning i 2 områden. 0–15 V max. 2 A. 0–30 V max. 1,5 A. Ställbar strömbegränsning 30 mA–2 A. Omkopplare för volt- eller amperemeter. Brumspänning mindre än 0,3 mV RMS. Storlek 180 x 94 x 145 mm. Vikt 2,9 kg.
Nr 32-294 1190:—

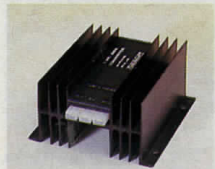

Spänningsomvandlare MASCOT 8662. För 24–12 V DC. Insp. 20–30 V. Ut 12–15 V variabelt. Max 8 A. Lämplig för mobiltelefon m.m. Storl. 115 x 115 x 64 mm.
Nr 32-1355 310:—

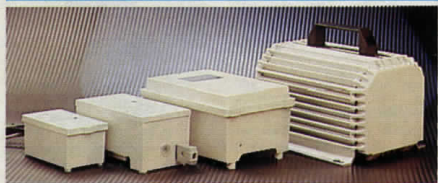

Nätaggregat MASCOT Switchat aggregat speciellt lämpat för mobiltelefoner m.m. Med paneluttag som passar stickpropp nr 22-82. Just. utsp. 10–12 V.
Nr Typ Amp Pris
32-2165 8823 7 998:—
32-2160 8620 5 798:—



Nätaggregat, för komradio m.m. Lämnar 13,8 V/3 A stabiliserat. Storlek 120 x 80 x 200 mm. Vikt 2,2 kg. S-märkt.
Nr 32-1326 379:—

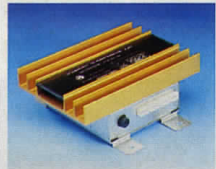

Spänningsomvandlare från 6 V till 12 V. En kraftigare omvandlare för sändare, stereobandspelare m.m. Kan med god marginal belastas med 3 A vid 12 V. Storlek 9 x 9 x 5 cm. Vikt 0,5 kg.
Nr 32-1183 498:—

Spänningsomvandlare från 24 V till 12 V, för inkoppling av 12 V radio o. bilstereo på 24 V-system. Kont. 2 A belastning.
Nr 32-1193 198:—



Batterieliminatör för anslutning till 220 V. Försedd med 1,8 m sladd och 2 mm batteripropp (passande DC-jack 22-1682-2). För anslutning till transistorradioapparater, bandspelare m.m. med max 400 mA strömförbrukning. Spänningsstabiliserad, dubbelsolerad och S-märkt. Polaritet: minus på centrumledaren.

Nr	Utspanning	Max effekt	Pr st	10 st
32-201	3 V	1,2 Watt	79:—	685:—
32-202	4,5 V	1,8 Watt	79:—	685:—
32-203	6 V	2,4 Watt	79:—	685:—
32-204	7,5 V	3,0 Watt	79:—	685:—
32-205	9 V	3,6 Watt	79:—	685:—
32-206	12 V	4,8 Watt	79:—	685:—

Vid köp av minst 100 st av samma modell 64:50/st

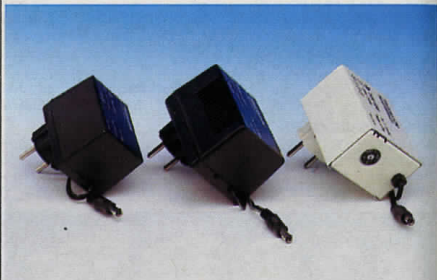

Batterieliminatör för 220 V växelström. Sättes direkt i vägguttaget och har en sladd m. batteripropp för anslutning till transistorradio, bandspelare m.m. Fabrikat Mascot. Dubbelsolerade, spänningsstabiliserade o. S-märkta. Polaritet: minus på centrumledaren.

32-1256, för Free Style och mindre radioapparater. Omställbar 1,5–9 V/1,5 W. 159:—

32-855, f. radioapparater, skivspelare, kassetbandspelare m.m. Utspan. kan inställas från 5 V till 12 V kontinuerligt. Max 2,4 W. Vikt 0,4 kg. 185:—

32-1182, för stora transistorradioapparater, bandspelare, Walkie-Talkie m.m. Utspanningen inställbar 6–15 V kontinuerligt. Max 4,8 W. Vikt 0,5 kg. 218:—

Mellantransformator. Kapslat utförande med skilda prim-/sekundärledning. 220/110 V. För anslutning till 110 V apparater. Anslutningssladd med stickpropp. 32-3338 lev. med sek. kopplingsplint, övriga med amerikansk uttag och propp. S-märkt.

Nr	Effekt	Vikt	Pris
32-3438	55 VA	1,3 kg	278:—
32-3439	150 VA	2,4 kg	368:—
32-3440	300 VA	5,8 kg	628:—
42-3441	1100 VA	14,5 kg	1998:—

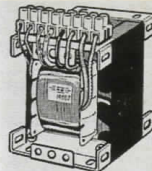

Transformator användbar till en mängd olika ändamål såsom drift från belysningsnät av 6 eller 12 volts motorer, sladdlampor, trädgårdsbelysning m.m. Anslutning till 50-per. enfas växelströmsnät, 220–240 V. Vikt ca 2,5 kg. Med kopplingsplint. Effekt 130 VA. Storlek 8 x 10 x 11 cm.
Nr 32-2027, uttag för 6, 12, 18, 24 V. 236:—

Transformator med skilda primär- och sekundärledningar. Stabilitet för med kopplingsplint. Primär 220 V, sekundär 12 o. 24 V.
Nr Belastn kg Pris
32-1764 25VA 0,7 152:—
32-1765 80VA 1,5 189:—
32-1766 160VA 2,7 242:—
32-1767 250VA 4,1 326:—

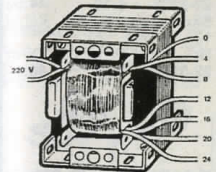

Transformator. Primär 220 V. Sekundär med sex uttag för spänningarna 4, 8, 12, 16, 20 och 24 volt. 1 Amp. Vikt 0,7 kg. 65 x 75 x 80 mm.
Nr 32-1571 198:—

Transformator lämplig till batteriladdare. Primär 220 V, sekundär 7,5 och 14 V/5 A. Storlek 80 x 65 x 95 mm. Vikt 2 kg.
Nr 32-239 186:—

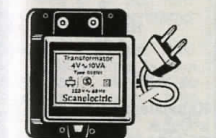

Transformator för dockskåp och liknande. Primär 220 V, ger 4 V/2,5 A växelström. Med automatsäkring, sladd o. stickpropp. S-märkt. Storlek 65 x 85 x 45 mm.
Nr 32-1171 158:—

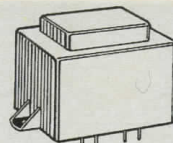

Transformator för montering på kretskort. Ingjuten i plastkåpa och med separata ledningar. Primär 220 V. Finns i 1,5, 3 och 20 VA utförande. Storlek 1,5 VA 33 x 27 x 33 mm. 3 VA 45 x 32 x 33 mm. 20 VA 64 x 53 x 48 mm.
Nr VA Utsp.
22-376-1 1,5 2 x 6 V
22-376-2 1,5 2 x 12 V
22-376-3 1,5 2 x 15 V
Pr st 46:— 10 st 387:—
22-377-1 3 2 x (0,6-9) V
22-377-2 3 2 x (0,12-15) V
Pr st 62:— 10 st 528:—
32-378 20 2 x (9 V)
Pr st 130:— 10 st 1100:—
32-382 20 2 x (0,12-15) V
Pr st 165:— 10 st 1398:—



Ringledningstransformator för montering på skena eller på vägg. Prim. 220 V. Sek. 5–8–12 V/0,7 A. Storlek 90 x 54 x 68 mm. S-märkt.
Nr 32-3442 168:—

Ringledningstransformator. Prim. 220 V. Sek. 10–16–24 V/1,5 A. För DIN-skena eller vägg. Storl. 90 x 81 x 68 mm. S-märkt.
Nr 32-3443 218:—

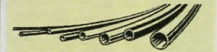

Krympslang, 49-231, av tvårbunden polyolefin. Utmärkande egenskaper är stor motståndskraft mot mekanisk åverkan. Krymp-temp. 135–300°C. Arb. temp. –150–+105°C. Krymper 50%. Storlek anger innerdiam. i mm före krympning. Lev. i längder om 1 m. Svart färg. Ange storlek.

2,4	3,2	4,8
6:10	6:50	8:20
6,4	9,5	12,7
8:80	10:30	11:80
16	19	25,4
14:20	16:—	19:80



Transformator, lämplig för trädgårdsbelysningar, sladdlampor m.m. Primär 220 V, sekundär 12 eller 24 V/150 W. Inbyggd säkring. I slagtålig plastkåpa med nätssladd och sekundäruttag med stickpropp. S-märkt. Storlek 11 x 18 x 11 cm. Vikt 3,5 kg.
Nr Sekundär Pris
32-2257 12V–150VA 388:—
32-2255 24V–150VA 366:—



Transformator, som föregående men sekundär 60 W, 12 eller 24 V. Utan bärhandtag. Storlek 9 x 12 x 8 cm. Vikt 2,7 kg.
Nr Sekundär Pris
32-2253 12V–60VA 263:—
32-2254 24V–60VA 258:—

Ringkärnetransformator, den moderna transformatorn, idealiskt använda i utrustningar där man uppskattar låg vikt, litet format och minimalt magnetiskt störfält t.ex. i kraftaggregat, förstärkare, testinstrument m.m. Uppfyller kraven enligt Semko. Med varje transformator medföljer en metallrondell samt två st neoprenskivor. Primärspänning 220 V.

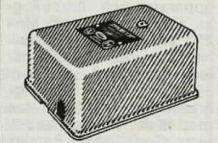

Transformator helt kapslad i skyddande lackerat plåtölje. Kortslutningssäker och S-märkt. Primär 220 V. Tomgångsförbrukning endast 2,5 W. Vikt 1,9–1,9–3,8 kg.

Systoflexrör 49-307, för isolering av kopplingsledningar. Inre diam. Pris pr m.
0,8 1 1,5 2
3:20 3:40 3:80 4:30
3 4 5
5:50 8:— 9:20



Vridtransformator för kontinuerlig steglöst reglering av 1-fas växelspanning. Primär 220 V. Sekundär, reglerbar 0–240 V eller avstängd helt. Med voltmeter och säkring. För laboratoriebruk, varvtalsreglering m.m. Kapslade och med graderad ratt.
32-671, Effekt 500 VA, max 2,5 A. Storl. 14 x 12 cm. Vikt 3,6 kg. 1190:—
32-668, Effekt 1000 VA, max 5 A. Storl. 14 x 15 cm. Vikt 5,7 kg. 1345:—



Transformator helt kapslad i skyddande lackerat plåtölje. Kortslutningssäker och S-märkt. Primär 220 V. Tomgångsförbrukning endast 2,5 W. Vikt 1,9–1,9–3,8 kg.

Transformator helt kapslad i skyddande lackerat plåtölje. Kortslutningssäker och S-märkt. Primär 220 V. Tomgångsförbrukning endast 2,5 W. Vikt 1,9–1,9–3,8 kg.

Slangslats med 7 st olika 1 m längder isolations-slang av plast. Diam. 2–10 mm.
Nr 32-1175 ... Pr stas 1450



Programmerbart tidrelä GRAFEL UTT 3. För montering i 11-polig sockel. Följande områden kan programmeras: Tillslagsfördröjning eller blinkfunktion 3-30 sek, 12-120 sek, 1,6-16 min, 12-120 min. 220 V AC eller 24 V AC/DC. 1 växlande kontakt 250 V AC/6 A. Storlek 38 x 43 x 86 mm.
Nr 32-2032 248:—
Programmerbart tidrelä GRAFEL UTF 3. Frånslagsfördröjning. I övrigt lika 32-2032.
Nr 32-2033 268:—



Relä, 11-poligt Plug-In relä med 3 växlande kontakter. Kontaktsp. 250 V/10 A (res.last). Kontaktmaterial AGCD. Inb. lysiod. Finns för 12 V/DC, 24 V AC eller 220 V AC

Relä för kretskortmontering. Enpolig växling. Effektförbrukning manöverspole 0,36 watt. Kontaktkapacitet res. last 24 VDC/110 VAC 10 A, 220 VAC 5 A. Storlek 22 x 16 x 19 mm.
 Nr Manöverspole
 22-3325 3 VDC
 22-3326 6 VDC
 22-3327 12 VDC
 22-3328 24 VDC
 Pr st 16:— 10 st 136:—

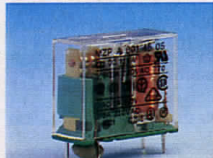

Relä för kretskortmontage. Manöverspänning 12 V DC. Kontakter för 220 V/5 A. 1100 W.
 Nr Ant.växl. Pr st
 22-684 1 pol. 23:—
 22-685 2 28:—

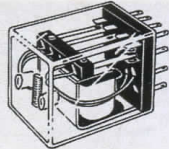

Miniatyrrelä, DEC typ MS. m. 4 växlande kontakter. Kontaktkapacitet: 3 A, slutning 10 A, brytning 3 A. I plastkåpa 20 x 27 x 33 mm. Manöverspole 6, 12 eller 24 V likström.
 22-127 b 12 V 75 mA
 22-127 c 24 V 37 mA
 Pr st 42:—
Socket, passande typ MS.
Nr 22-128 18:50



Relä, 11-poligt Plug-In relä med 3 växlande kontakter. Kontaktsp. 250 V/10 A (res.last). Kontaktmaterial AGCD. Inb. lysiod. Finns för 12 V/DC, 24 V AC eller 220 V AC

Socket 11-pol. med skruvanslutning på framsidan. Försedd med klämma för montage på normskena PP 0735.
Nr 22-2029 23:50



Termostat för temperaturövervakning och skydd av apparater och utrustningar. Enpolig brytning. Max 250 V/7 amp. Automatisk slutning efter brytning när temperaturen sjunkit 10-15°C. Diam. 17,5 mm, tjocklek 12 mm. Levereras med fästbricka och kabelskor. Godkänd av Semko. Finns i följande bryttemp. 50°, 70°, 90°, 100° och 150°C. Uppgiv gradtal vid best.
Nr 22-3089 36:50

Termostat lika 22-3089, omv. funktion. En-polig slutning vid stig. temp. Finns för 50°, 70°, 90° eller 100°. Uppge gradtal.
Nr 22-153 36:50



Rumstermostat. Denna termostat ger noggrann automatisk kontroll av omgivande temperatur i våningar rum och industrilokal. Från och tillslag sker med hjälp av ett mycket känsligt element, bestående av ett gasfylt membran. Inst.område 6-30°C. Kopplingsdifferens 0,8°C. Enpolig brytare med växlande kontakter. 250V/16A res. last. 2,5 A ind. last. SEMKO godk. Storlek 72 x 72 mm.
Nr 32-362 128:—



Termostat. Kompakt utförande, ca 3 m ledning med sensor. (kan följa begränsad till ledningsresistans, upp till 100 m). Växlande kontakt för 250 V/10 A. Reglerområde 30-100°C. Kopplingsdiff. 1,5°C. Storlek 79 x 64 x 36 mm.
Nr 32-3436 488:—



Anläggningstermostat SOPAC, i helkapslat utförande. Inst.område 30-90°C. Differens ±3°. 1-polig växlande kontakt. Brytformåga resistiv last: 15 A/220 V, 8 A/380 V. Induktiv last cos φ = 0,6; 2,2 A/220 V, 1,3 A/380 V. Storl. 37 x 39 x 100 mm.
Nr 32-334 132:—



El-tejp. S-märkt "allväderstejp" i hög kvalitet, av svart PVC. Lägsta påldningstemp. -10°. Mått 0,20 x 19 mm. 20 m spole.
 Nr Pr st 10 st
 22-232 8:50 69:—
Isolerband, 15 mm breda vävband.
 Nr Längd Pris
 22-108 10 m sv. 12:—
 22-1593 25 m sv. 22:—
Plasttejp av PVC. 0,15 x 15 mm i 10 m rullar. Finns i färgerna: blå, grön, röd, gul, grå, svart och vit. På plastspolar.
Nr 22-210 Pr st 3:50

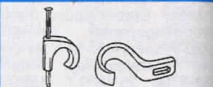

Spikklemmer för kabel 10-14 mm.
 Nr Pr 10 st 100 st
 22-3235 6:10 44:50
Skruvklemmer för kabel 10-14 mm.
 Nr Pr 10 st 100 st
 22-3236 5:60 40:—



Kabelklemmer 22-936 av nylon, är mycket seg och stark. För följande kabeldiametrar.
 Diam. Pr 10 st 100 st
 5 mm 6:70 46:—
 6 mm 6:20 48:—
 8 mm 6:80 53:—
 10 mm 7:10 55:—
 12 mm 11:50 95:—
 16 mm 15:10 125:—
 18 mm 15:60 129:—
 20 mm 19:— 158:—
 24 mm 21:— 175:—
 28 mm 23:— 192:—

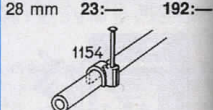

Kabelklamma av plast m. stålspik.
 22-1154 för rund kabel. Diam. 3-5 5-7 7-10
 Pr 10 st 3:40 4:10 5:—
 10 st 26:— 28:— 35:—
Spik, lackerad benvit med stora huvuden, för fastsättning av ringlednings-tråd. Längd 12 mm.
Nr 21-196 Pr 100 st 5:50



Verktyg för montering av buntband. Längd 170 mm.
Nr 30-1209 78:—

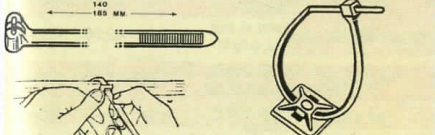

Buntband av svart eller vit nylon med snabbblåsning. Buntar samman lösa sladdar etc.
 Nr L mm B mm 100 st 1000 st
 22-515 90 2,5 15:50 79:—
 22-516 140 3,5 22:50 149:—
 22-522 200 4,8 36:50 238:—

Monteringsplatta självhäftande för fastsättning av buntband. Svart eller vit. 22-3361 även med skruvhål 4 mm. Buntband medföljer ej.
 Nr storlek mm 10 st 100 st
 22-3360 19 x 19 För band 22-516 9:50 68:—
 22-3361 28 x 28 För band 22-522 11:50 79:—

Buntband av svart nylon med snabbblåsning. UV-beständigt. Storlek 370 x 7,6 mm.
 Nr storlek mm 10 st 100 st
 22-3355 17:50 151:—
Buntband. Sats med 10 av varje storlek 9, 14 och 20 cm. 30 st. Svarta eller vita.
Nr 22-524 Pr sats 16:50

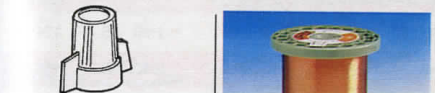

Topplämma. För koppling av ledare max. 8 x 1,5 mm² eller 5 x 2,5 mm². S-märkt.
 Nr Pr 10 st 100 st
 22-431 12:80 106:—

ELEMENT-TRÅD
 Kanthaltråd, för värmeelement, strykJärn, lödkolvar, motstånd m.fl. liknande ändamål. Spec. motstånd 1,35 ohm pr m och mm² max. 1280°C. elementtemp.

Rund tråd
 Nr Ohm/mm mm 10 m
 49-206 43 0,20 6:50
 49-208 19 0,30 7:50
 49-210 10,7 0,40 8:50
 49-211 6,94 0,50 10:—
 49-212 4,76 0,60 12:50
 49-213 3,60 0,70 16:—
 49-214 2,68 0,80 17:50
 49-215 2,13 0,90 19:—
GLIMMER
 22-1607, s.k. mikanit, i 0,5 mm tjocka plattor.
 Storl. 10 x 20 cm 10:50



Anslutningskabel RKK, för apparater och maskiner inomhus. Extra mångtrådig kopparledare med PVC-isolering, rund grå. (49-78 även vit.)
 Nr Ledare x area Pr m 25 m 100 m
 49-78 3 x 0,75 mm² 4:80 93:— 323:—
 49-127 2 x 1,5 mm² 5:50 122:— 424:—
 49-128 3 x 1,0 mm² 5:50 122:— 424:—
 49-129 3 x 1,5 mm² 7:20 158:— 552:—
 49-130 4 x 1,5 mm² 9:30 205:— 714:—
 49-131 5 x 1,5 mm² 11:10 245:— 853:—

Gummikabel, av extra prima fabrikat. Mjuka flertrådiga gummiisolerade kopparkablar hopvridda o. omvulkaniserade med kraftigt gummi till en rund sladd.
 Nr Ledare o area Pr m Pr 25 m Pr 100 m
 49-84 2 x 0,75 mm² REV 5:60 125:— 428:—
 49-85 3 x 0,75 mm² REV 6:40 142:— 488:—
 49-86 2 x 1 mm² REV 6:30 140:— 486:—
 49-87 2 x 1,5 mm² REV 6:90 152:— 528:—
 49-88 3 x 1 mm² REV 7:30 162:— 563:—
 49-89 3 x 1,5 mm² REVE 9:80 217:— 754:—
 49-90 3 x 2,5 mm² REV 11:80 262:— 918:—
 49-91 4 x 1,5 mm² REVE 11:80 262:— 918:—
 49-92 4 x 2,5 mm² REVE 18:50 406:— 1413:—
 49-93 5 x 1,5 mm² REVE 19:20 425:— 1478:—
 49-95 5 x 2,5 mm² REVE 23:— 524:— 1822:—

Gummikabel RDOE, oljebeständig specialkabel för verkstadsbruk och motorvärmare.
 49-74 3 x 1,5 mm² 13:80 306:— 1065:—

INSTALLATIONSLEDNING
EKK-S Entrådiga kopparledare med PVC-isolering och rund vit PVC-mantel.
 Nr Ledare/area Ytterdiam. Pris/10 m Pris/25 m
 49-44 3 x 1,5 10 mm 58:— 136:—
 49-45 5 x 1,5 12 mm 94:— 218:—
 49-46 3 x 2,5 12 mm 122:— 293:—
 49-47 5 x 2,5 14 mm 138:— 328:—
EKKR-S KULO-ledning. Som föregående men dessutom al-plåtmantlad vit PVC.
 Nr Ledare/area Ytterdiam. Pris/10 m Pris/25 m
 49-48 3 x 1,5 8 mm 93:— 218:—
 49-49 5 x 1,5 10 mm 139:— 336:—
 49-51 2 x 1,5 7 mm 77:— 182:—



Gummimuff för ledningsinföring i apparater och kontakter. Längd 45 mm, hål 8 mm.
 Nr Pr st 10 st
 22-2025 5:— 38:—
Sladdkortaren Shorty 95. Enkel, praktisk, låtskött. Lågg i och vrid i kabeln i höjdet, du slipper onödiga sladdhävror som samlas vid TV-, videoapparater, telefon m.m.
Nr 32-3298 10:50

KOPPLINGSLEDNING (S = starkströmsledn.)

Nr	Typ	Area	Trådantal Diam. mm	Färg m. m.	Pr mtr.	Pr 25 mtr	Pr 100 mtr.
49-289	Enkelledare, EKUX Plastisolerad	0,28	1 x 0,6	Svart, röd, vit, brun, grön orange, grå, blå	1:—	19:50	71:—
49-193	Kopplingstråd förrent koppar	0,28	1 x 0,6	oisolerad	1:—	21:—	74:—
49-194	D:o	0,75	1 x 1,0	oisolerad	1:80	39:50	136:—
49-287	Enkelledare, plastpistol.	0,08	10 x 0,10	svart, vit, röd, gul blå, orange, grön	1:20	24:50	85:—
49-306	Enkelledare RKUB Plastisolerad	0,75	20 x 0,21	svart, vit, röd, blå, gul, brun, grön	1:30	27:—	94:—
49-33	Enkelledare FK Plastisolerad	S	1,5	7 x 0,52	svart, vit, brun, blå, gul/grön	2:—	42:50 155:—
49-293	Mångtrådig RK	S	0,5	14 x 0,21	svart, vit, brun, transp. röd, gul	1:50	34:— 120:—
49-294	D:o RK	S	1,5	25 x 0,26	svart, vit, brun, röd, gul	1:70	38:— 130:—
49-106	D:o RK	S	6	77 x 0,31	svart röd	6:50	144:— 503:—
49-57	Ledn. silikongummiiso Arbetstem. -60+180°	S	0,75	24 x 0,2	svart, röd, blå, gul/grön	4:50	98:— 348:—
49-58	D:o	S	1,5	30 x 0,25	—	7:—	156:— 545:—
49-59	D:o	S	2,5	50 x 0,25	—	10:—	227:— 790:—

ANSLUTNINGSKABEL

49-75	Kabel, SKX, oval Plastisolerad	S	2 x 0,75	20 x 0,21	grå, brun, svart, vit, guldf.	2:40	54:— 188:—
49-77	Rumsladd, SKK, rund Plastisolerad	S	2 x 0,75	20 x 0,21	vit, brun, grå	3:10	69:— 242:—
49-78	Rumsladd, RKK, rund Plastisolerad	S	3 x 0,75	20 x 0,21	Vit, grå	4:80	93:— 323:—

SIGNAL- OCH HÖGTALARLEDNING

49-99	Ledare, EKU, plastisol. ringledningstråd, 2-ledare	0,38	2 x 0,7	vit	1:60	35:— 124:—
49-105	D:o 3-ledare	0,38	3 x 0,7	vit	2:10	46:— 158:—
49-104	KABEL, skub Plastisolerad	2 x 0,75	35 x 0,16	grå, vit, röd/sv	2:90	60:— 220:—
49-9	Signalkabel, EKKX 4-ledare, olidfärgade par	Ytterd. 4 mm	4 x 1 x 0,5	grå, vit	1:80	36:— 128:—
49-68	8-ledare, olidfärgade par	6 mm	4 x 2 x 0,5	grå	3:60	80:— 286:—
49-11	12-ledare, olidfärgade par	6,6 mm	6 x 2 x 0,5	grå	4:40	98:— 352:—
49-12	20-ledare, olidfärgade par	8 mm	10 x 2 x 0,5	grå	6:90	156:— 562:—
49-79	Ledare, FKKB Plastisol. signalledning	2 x 0,25	2 x 7 x 0,21	grå	3:40	75:— 262:—

SPECIAL-KABEL

49-195	Modellkabel för dock- skåp och modelljärnväg	0,07	2 x 0,31	vit	1:50	31:50 110:—
49-302	Ledning för hörapparater m. m.	Extra mjuk 2-ledare		hudfärgad	2:40	Per 30 m rulle 56:—



Adapter för resan. Passar i vägguttaget i flertalet europeiska och andra länder som t.ex. Cypern, Malta, England, Hong Kong, Singapore m. fl.
Nr 32-3193 20:—

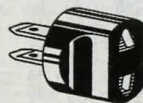

Adapter från Amerikansk till Europeisk standard. Bra att ha på resan.
Nr 22-1440 9:—

SPECIALKABEL

Nr	Typ	Area	Trådantal Diam. mm	Färg m. m.	Pr mtr.	Pr 25 mtr	Pr 100 mtr.
49-69	Kabel, RKKB, 3-ledare, plastisol	3 x 0,5	14 x 0,21	grå, svart	4:70	104:—	362:—
49-70	D:o 5-ledare	5 x 0,5	14 x 0,21	grå	7:10	158:—	548:—
49-71	D:o 6-ledare	6 x 0,5	14 x 0,21	grå	8:90	198:—	690:—
49-83	D:o 5-ledare	5 x 0,75	20 x 0,21	grå	7:60	168:—	584:—
49-80	D:o 7-ledare	7 x 0,75	20 x 0,21	grå	12:—	268:—	935:—

BIL- o. BÅTKABEL (Märkspänning 100 V)

49-60	Kabel RKKB för bil o. båt 3-ledare, plastisol	3 x 1,5	25 x 0,26	grå	7:—	155:—	540:—
49-54	D:o 4-ledare	4 x 1,5	25 x 0,26	grå	8:60	190:—	660:—
49-55	D:o 5-ledare	5 x 1,5	25 x 0,26	grå	10:50	238:—	825:—
49-56	D:o 7-ledare	7 x 1,5	25 x 0,26	grå	14:60	323:—	1125:—
49-30	RKUB BIL-kopplingstråd	1,5	25 x 0,26	svart, vit, röd, blå, grön	1:70	37:50	130:—
49-34	RKUB BIL-kopplingstråd	2,5	43 x 0,26	svart, vit, röd blå, grön	2:60	57:50	199:—
49-344	RKUB BIL-kopplingstråd	4,0	51 x 0,31	röd, svart	4:50	94:—	328:—
49-163	RKUB BIL-kopplingstråd	2 x 1,5	25 x 0,26	röd, svart	3:50	77:—	266:—
49-164	RKUB BIL-kopplingstråd	2 x 2,5	43 x 0,26	röd, svart	5:—	110:—	386:—
49-165	RKUB BIL-kopplingstråd	2 x 4	47 x 0,31	grå	9:—	199:—	692:—
49-121	RKUB (BIL-startkabel)	16	119 x 0,40	röd, svart	17:80	393:—	1370:—
49-94	Tändkabel 7 mm	1,5	25 x 0,26	röd, svart	4:80	107:—	373:—

SKÄRMAD LEDNING

49-115	Mikrofonsladd, skärmad. Tunn, för mini-mikrofoner	Ytterd. 2 mm	1 x 7 x 0,055	grå	5:80	129:—	448:—
49-100	Mikrofonsladd med flätad skärmstrumpa	Ytterd. 3 mm	1 x 10 x 0,15	grå, svart	4:10	98:—	340:—
49-102	Mikrofonsladd med flätad skärmstrumpa	Ytterd. 4,5 mm	1 x 19 x 0,10	grå, svart	5:60	124:—	432:—
49-101	Mikrofonsladd, tvåledare + skärmstrumpa	Ytterd. 3 mm	2 x 10 x 0,10	grå, svart	5:40	120:—	418:—
49-203	D:o kraftig typ för orkestrar m. m.	Ytterd. 5 mm	2 x 8 x 0,20	svart	6:30	140:—	488:—
49-201	Mikrofonsladd, tvåledare vriden skärm, extra mjuk RKFK-23	Ytterd. 4 mm	2 x 21 x 0,10	grå	11:50	256:—	890:—
49-308	Stereo med 2 ledare i förlävr. skärmstrumpor.		2 x 7 x 0,21	grå	7:50	166:—	578:—

ANTENNLEDNING

49-283	TV-ledning. Koaxial med skärm, imp. 75 ohm	Ytterd. 5 mm	Flertrådig 7 x 0,18	vit, plast	4:30	96:—	332:—
49-122	D:o entrådlig 0,7 mm	5,5 mm	Entrådlig 0,7 mm	vit, plast	4:60	102:—	354:—
49-19	TV-ledning dubbelskärmad folie + skärmstrumpa. 75 Ω	5,5 mm	Entrådlig 0,8 mm	"	5:—	110:—	386:—
49-15	Koaxialkabel typ RG 58 imp. 50 ohm	5 mm	1 x 19 x 0,16	svart	4:80	105:—	365:—
49-16	Koaxialkabel typ RG 213 imp. 50 ohm	Ytterd. 104 mm	1 x 7 x 0,72	svart	12:50	281:—	978:—
49-197	Antennwire, kablade trådar	2,5	7 x 7 x 0,26	blank	7:30	161:—	562:—

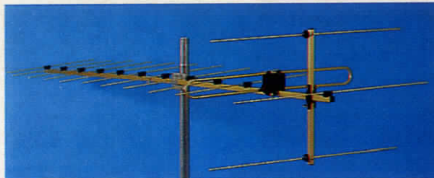

TV-antenn VHF 14 element. För kanal 5-12. Förstärkning 10,5 dB. Anslutning för koaxialkabel (75 ohm) eller bandkabel (300 ohm). Mastfäste längd 202 cm.
Nr 42-168 254:—

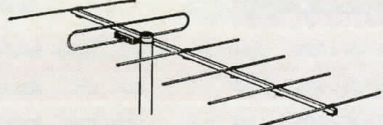

TV-antenn VHF 7 element. För kanal 5-12. Ansl.dosa för 300/75 ohm. Förstärkning 9 dB. Lev. med både mastfäste och väggfäste. Längd 120 cm.
Nr 42-970 190:—

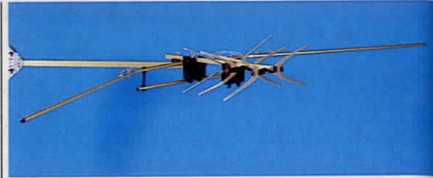
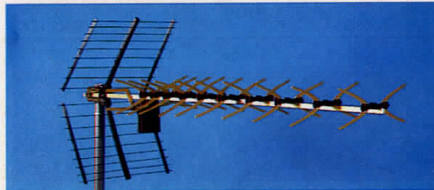

Kombi-antenn, 10 element. VHF kan.2 - 4, UHF kan. 21 - 68. Förstärkning VHF 3 dB, UHF 8,5 dB. Längd 44 cm. Anslutningsdosa för gemensam band eller koaxialkabel. Lev. med ställbart väggfäste.
Nr 42-238 198:—

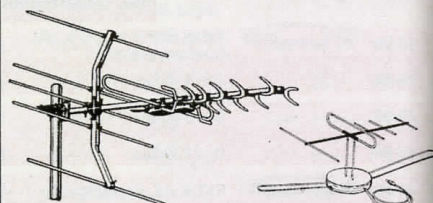

TV-antenn KOMBİ, 28 element. För både TV1 (kanal 5-12) och TV2 (kanal 21-69). Förstärkning 6,5 dB resp. 9 dB. Mastfäste. Anslutningsdosa för en gemensam bandkabel eller koaxialkabel. Längd 108 cm.
Nr 42-960 265:—

Inomhusantenn för såväl TV1 (Kon 5-12) och TV2 (Kon. 21-68). Under gynnsamma förhållanden räcker denna antenn för fullgod mottagning. Lev. med propp för TV-anlutning.
Nr 32-247 110:—

TV-antenn UHF. 43 element, kanal 21-65. Förstärkning 13 dB. Anslutning för koaxialkabel (75 ohm) eller bandkabel (300 ohm). Mastfäste längd 119 cm.
Nr 42-209 198:—

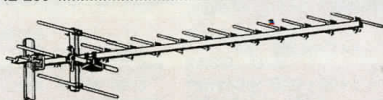

TV-antenn UHF med 15 element och mastfäste. Först. 10 dB. Kanal 21-69. Anslutning för koaxialkabel. Längd 223 cm.
Nr 42-967 169:—



Förgrening för uppdelning av koaxialkabel till två enheter.

Förgrening Hona-Hona-Hane. Passande proppar 2 st 22-835, 1 st 22-834.
Nr Pr st 10 st
22-147 16:— 135:—

Förgrening Hane-Hona-Hona. Passande proppar 2 st 22-834, 1 st 22-835.
Nr Pr st 10 st
22-152 16:— 135:—



TV-Antennpropp. För koaxialkabel. Vinkelutförande med skruvanslutning. 9,5 mm hane.
Nr Pr st 10 st
22-306 7:50 49:—

TV-Antennpropp, hona.
Nr Pr st 10 st
22-299 7:50 49:—



Skarvdon för koaxialkabel.
Nr Pr st 10 st
22-683 7:50 49:—



Antennsladdosa med 5 m koaxialkabel och kontakter för TV.
Nr 32-176 64:—

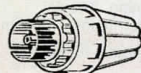

TV-Antennpropp typ hane för koaxialkabel.
Nr Pr st 10 st
22-834 7:50 49:—

Antennpropp, typ hona, för skarvning av koaxialkabel.
Nr Pr st 10 st
22-835 7:50 49:—

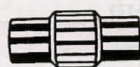

Adapter passande grenuttag och TV-antennproppar. Kan även användas vid förlängning av antennkablär.

Nr 22-297 Hane-hane
Nr 22-298 Hona-hona
Pr st 7:50, 10 st 49:—



Antenn o. videokabel. Dubbelskärmad koaxialkabel med pågjutna TV-antennproppar (hane, hona) Rek. för kabel-TV m. m.
Nr Längd Pris
22-93 1,5 m 14:50
32-3160 2,5 m 18:50
32-3161 5,0 m 23:—
32-3467 10,0 m 35:—



Vägguttag för villaantenn. Kan monteras infällt i dosa eller utanpåliggande.
Nr 32-873 54:—

(Passande proppar: TV 22-835, Radio 22-834.)

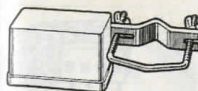

Antennfilter för sammankoppling av VHF (TV1) och UHF (TV2) antenn till en nedledning. Ingång för koaxial- eller bandkabel. Utgång endast för koaxialkabel.
Nr 32-972 48:—

Antennfilter för sammankoppling av 4 st antenner till en nedledning. Ingångar: Band1 (Kan. 2-4), B2 (FM), B3 (Kan. 5-12) och B4-5 (UHF.) Utgång och ingångar för 75 ohms koaxialkabel. Levereras med mastfäste. Storlek 115 x 100 x 43 mm.
Nr 32-3234 60:—

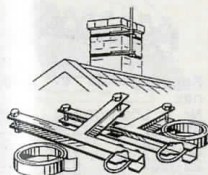

Skorstensfäste. Dubbelt fäste för 2" antennmast. Kraftig och gediget utfört och korrosionssäkrat helt varmgalvaniserat. Det är enkelt o. snabbt att montera och sitter säkert. Bandlängd 2 x 5 m.
Nr 32-1069 98:—

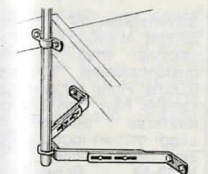

Väggfäste, justerbart 295-440 mm. Passar 1 1/2" maströr, tillv. av 35 x 5 mm galv. plattjärn. Lev. komplett med skruv. Utan maströr.
Nr 32-447 90:—

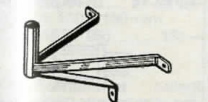

Väggfäste. Stabil konstruktion av galv. plattjärn med rörfäste. Djup ca 32 cm. Lev. med skruv.
Nr 42-452 64:—

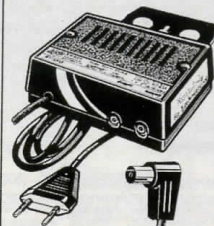

Antennförstärkare ASTRO. Bredbandsförstärkare för VHF, UHF och UKV. Förstärker antensignalen och ger därmed klarare bild, rek. för färg-TV. Förstärkning TV1 12 dB, TV2 10 dB. Koaxialanslutningar för in o. utgång. Uttag för 2 apparater. Lev. med monterad propp på ingång samt 2 st proppar för utgång. Anslutes till 220 V. S-märkt.
Nr 32-718 398:—

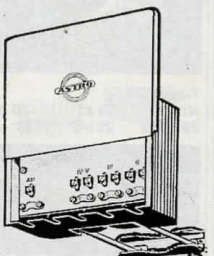

Antennförstärkare ASTRO KTS 50 med separat nätdel. Selektivbroadbandsförstärkare för utomhusmontage. Lämplig för antennmast 50 mm Ø eller för väggmontage. För 75 ohms koaxialkabel. Förstärkning band FI-II, FIII 24 db, FIV-V 23 db. Brus 3,5-4,0 db. Nätdel för 220 V. S-märkt.
Nr 32-899 740:—

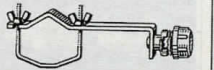

Mastisolator för band- el. slangkabel. Galv. och försedd med vingmutter för snabb montering. Plasthus. Längd: 17 cm.
Nr Pr st 10 st
32-1219 16:— 130:—



Bilantenner, förstklassigt fabrikat. Samtliga med ca 1 m skärmd anslutningskabel och kompletta med beslag för fastsättning.

32-986, glasfiberstomme klädd med en kopparstrumpa, överdragen med skyddande svart krymslang. Speciellt anpassad för FM-mottagning. 78 cm. 1 mattsvart utförande.
74:—

32-985 med avtagbart helt spröt med fjäder. Böjlänk för justering av lutningen. Längd 105 cm.
70:—

32-987 samma som föregående (32-985) men helt svart.
80:—

Bilantenn med toppsektion av böjligt svart plastmaterial. Förlängningsspole i nedre sektionen anp. antennen till Lw, MW, KW och UKW. Nedre delen kan böjas för anp. till olika karosstyper. Ant. längd 40 cm, 1,3 m ant. ledning. Monteras i 22,5 mm håll. 1 mattsvart utförande.
Nr 32-989 70:—

Automatisk bilantenn. Helautomatisk antenn i 4 sektioner. Längd 1 m. Antennen är i nedskjutet läge låst och skyddas på så sätt att brytas eller vandaliseras. Antennen kan stannas i önskad längd. Manövreras med omkopplare. Endast 12 V. Vikt 1 kg. Inbyggnadsmått 32 x 10 x 6 cm.
Nr 32-250 259:—

Helautomatisk bilantenn. Lika ovanstående men utan omkopplare. Inkopplas så att antennen skjuts ut eller in vid på eller avstängning av bilradion. (Uttag för automatisk antenn behövs ej.)
Nr 32-258 295:—



Isolatorer som passar både band- o. rundkabel.
22-1775. Isolatorhuvud i reserv passande samtliga avbärare.
Pr st 7:90, 10 st 60:—



22-1776. Väggisolator m. inlagsspets. Längd 70 mm.
Nr Pr st 10 st
Pr st 12:—, 10 st 97:—



Skarvsladd till bilantenn. Skärmd sladd m. skarvkontakter.
Nr Längd Pr st
32-1520 1 m 17:—
32-1522 3,5 m 26:50
32-1523 5 m 31:50

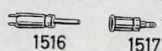

22-1516. Pinnkontakt för bilantenn.
Pr st 4:50, 10 st 25:—

22-1517. Kontakthylsa för pinnkontakt.
Pr st 4:50, 10 st 25:—

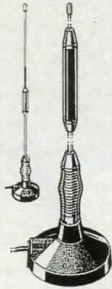

Antenn för 27-MHz bandet. Höjd 60 cm. Med 3 m sladd och koaxialkontakt typ PL 259. Fot med led och magnetfäste.
Nr 32-451 149:—

Gummiantenn med inb. förlängningspole för 27 MHz. Passar PR-apparater där en av nedre sektionerna är 10 mm. Längd 32 cm.
Nr 32-1640 69:—

UHF-kontakt typ PL 259 För anpassning av ovanstående antenn till bärbara sändare med UHF-antennuttag.
Nr 22-1687 24:50

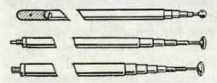

Antenner av förkromad mässing med 6 serier. 8 utdragbara sektioner.

22-2090 längd 12-48 cm. Diam 6 mm. 10 st 98:—
Pr st 13:50

22-2192 längd 13-60 cm. Diam. 6 mm 24:—

22-2193 längd 15-90 cm. Diam. 8 mm 25:—



Skarvdon, PL-258.
Nr Pr st 10 st
22-1696 12:— 97:—



Paneljack.
Nr Pr st 10 st
22-3034 12:— 97:—



El-bugg, elektronisk telegafnyckel. Hastighet 30—200 w/min. Driftspänning 9 volt, strömförbrukning 2 mA med högtalare, 1,2 mA utan. Storl. 120 x 80 x 50 mm.
Nr 32-3448 565:—



Balun, för anpassning av antenner till sändaren, förhållande 1:1. Anslutning PL 259
Nr 32-3447 149:—



Koaxialkontakt typ PL-259. Kabelintag för RG-8.
Nr Pr st 10 st
22-1694 11:— 79:—

Reduceringshylsa för kontakt 22-1694. Minskar kabelintaget till 5 mm.
Nr Pr st 10 st
22-1695 3:50 21:50

Koaxialkontakt. För lödfri anslutning av koaxialkabel. Passar RG-58.
Nr Pr st 10 st
22-1703 17:50 138:—



Övergångspropp UHF hona till BNC hane.
Nr 22-1750 23:50



Övergångspropp UHF hane till BNC hane.
Nr 22-1751 23:50



Antennisolator, för sändar och mottagarantenn. Av UV-best. polypropylen. Storlek 60 x 25 mm.
Nr 22-3446 8:—



T-kontakt.
Nr Pr st 10 st
22-3032 28:— 210:—



Skarvdon, M-359. Vinkel.
Nr Pr st 10 st
22-1297 24:— 174:—



Förvandling, för anslutning av yttre antenn till apparater med RCA-uttag. Finns i följande färger: svart/vit, vit, svart, brun, röd, gul, grön, silver. Ange färg vid beställning.
Nr Pr st 10 st
22-1701 15:— 113:—



Uttag, typ BNC.
Nr Pr st 10 st
22-1705 24:50 205:—

Koaxialkontakt, typ BNC.
Nr Pr st 10 st
22-1704 24:50 205:—

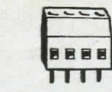

Kopplingsplint för krets-kort. Skruvkontakter med trådsydd. Area 4 mm². Stiftdelning 5 mm.
Nr Ant. Polar Pr st 10 st
22-12-2 2 3:50 28:—
22-12-3 3 4:80 38:—
22-12-6 6 9:— 73:—

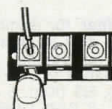

Snabbkoppling, tangentbord med fyra kopplingar. Storlek 70 x 24 mm.
Nr Pr st 10 st
22-872 13:50 115:—



Kopplingsstöd av pertinax.
Nr Löddöron 1 st 10 st
22-1037 4 3:50 19:—
22-1038 6 4:50 30:—
22-1039 8 4:90 34:—
22-1040 10 5:40 37:—

STYRKRYSTALLER



Styrkristaller för 27 MHz-bandet. Avsedda för radiostationer med 455 Kc mellanfrekvens. Tolerans 0,003%. Finns för samtliga kanaler från 1 till 23 och levereras i par om en sänd- och en mottagarkristall.
Nr 12-13 Pr par 30:—

Styrkristaller för radiostyrning-AM. Lev. i par om en sänd- och en mottagarkristall. Finns i följande färger: svart/vit, vit, svart, brun, röd, gul, grön, silver. Ange färg vid beställning.
Nr 12-14 Pr par 30:—



Kristall för "Jägarkanal" på 31.160 Mhz bandet.
Nr 12-15 30:—
OBS. Tillstånd erfordras för utnyttjande av denna frekvens.



Koppar-Pertinax Super-pertinax 1,5 mm m. elektrolytkopparfolie på en sida f. tryckta kretsar.
Format Pris
32-64-1 5 x 10 cm 6:50
32-64-2 10 x 16 cm 11:50
32-64-3 20 x 16 cm 20:—
32-64-4 20 x 32 cm 39:—

Kopparfol. glasfiber tjocklek 1,56 mm med 35 µ koppar på en sida.
Nr Format Pr st
32-68-1 10 x 16 cm 15:—
32-68-2 20 x 16 cm 26:—
32-68-3 20 x 32 cm 49:—

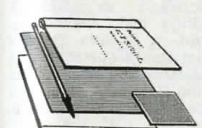

Etsningspenna för etsning av kretskort. Med denna sats utför ni själv enkelt egna kretskort. Endast vatten behöver tillsättas. Levereras med laminatplatta 14 x 10 cm, penna, etspulver samt instruktion.
Nr 22-1612 45:—

Etspulver. 200 g förpackning för 1 liter lösning.
Nr 22-1613 17:—

Etsningspenna med laminat belagt med P-20 fotoresist och skyddsfilm. Lev. med 1 st platta storlek 100 x 75 och 1 st 100 x 160 mm. Kompletterat med framkallare, etspulver samt bruksanvisning.
Nr 22-1623 55:—

Framkallare för P-20. Påse för 2 x 1 l lösning.
Nr 22-1624 8:—

Kopparlaminat belagt med P-20 fotoresist och skyddsfilm. Storlek 100 x 75 mm.
Nr 22-1625-75 10:—
Storlek 100 x 160 mm.
Nr 22-1625-160 16:—

Glasfiberlaminat belagt med P-20 fotoresist och skyddsfilm. Storlek 100 x 75 mm.
Nr 22-1626-75 14:50
Storlek 100 x 160 mm.
Nr 22-1626-160 25:50



Etsningspenna med beskrivning samt recept på etsvätska.
Nr 22-167 9:—

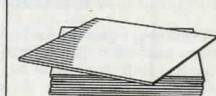

Super-Pertinax med hög-värdiga elektr. isolationsvärdar. Tjocklek 1 mm.
Nr 32-62-1 10 x 13 cm 16:—
32-62-2 20 x 27 cm 27:—
Tjocklek 1,5 mm
Nr 32-63-1 10 x 13 cm 17:50
32-63-2 20 x 27 cm 35:—



Experimentplatta av pertinax med rasterbanor i kopparlaminat, deln. 2,54 mm. Borrade för komponenter. Eur.format 160 x 100 mm.
Nr 22-3156 25:—

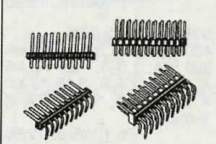

Stiftlist. Molex. Stift 0,64 x 0,64 mm. Används ihop med programmerings- och kortslutningsbygel. Brytes lätt till önskat poltal. Lev. i lister om 40 eller 2 x 40 poler. R=rak eller V=vinklad montering.
Nr Typ Pris/list
22-3251 R/40 pol 12:—
22-3252 V/40 pol 17:—
22-3253 R/80 pol 27:—
22-3254 V/80 pol 33:—

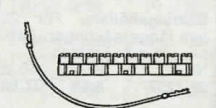

Mikroshunt. Programmerings- och kortslutningsbygel för stiftlist. Lev. om 10 st på lätt delbar list.
Nr 32-3255 Pr list 9:50

Programmeringsbygel Molex HP-1 för stiftlist. Längd 10 cm.
Nr 32-3256 Pr st 2:40



Bormaskin MINICRAFT med trebackschuck 0,4 - 3,2 mm, transformator 220 V, 10 st verktyg för borrar, fräsning, slipning, kapning och polering. Kraftig motor på 40 W, 20.000 v/min. Förp. i kraftig förvaringslåda.
Nr 30-3926 398:—



Bormaskin lika föregående men i kraftigare utförande för 9 - 18 V DC. Motor 100 W, max 17.000 v/min. Dubbelt kullagrad axel samt 12 verktyg och anslutningsladd för 12 V med krokodilklämmor. Förp. i kraftig förvaringslåda.
Nr 30-3927 598:—



Transformator, 24 VA max 16 V med steglös hastighetsreglering. Manuellt återställbar säkring. Passar alla minimaskiner med 9 - 16 V DC. Vikt 1,05 kg.
Nr 30-3928 398:—



Spännhylse-chuck med 6 st spännångar 0,4 - 3,2 mm.
Nr 20-3933 65:—

Tillbehörssats med 8 verktyg och 3 verktygshållare diam. 2,34 mm. För sågning, kapning, slipning i trä, plast, metall m.m.
Nr 20-3934 59:—

Borrstativ mini passar 30-3926
Nr 30-3931 259:—
Borrstativ med två pelare för extra precision.
Nr 30-3932 460:—
Böjlig axel. Längd 800 mm.
Nr 30-3930 129:—



Frästsats med 8 olika precisionsfilar, fräsar (tandläkarborr) av HSS-stål. För arbete i trä, ben, metall, stål m.m. Skaft diameter 2,34 mm.
Nr Pr sats 10 sats.
20-3808 47:— 370:—



Krokodilkämma, förnicklad och med kraftig fjäder.

22-681-1	Helisolerat svart	Pr st	10 st
22-681-3	Helisolerat röd	3:20	18:—
22-94-1	Isolerat skaft svart	3:20	18:—
22-94-3	Isolerat skaft röd	3:20	18:—
22-1266-1	Isolerat hylsa svart	3:30	19:—
22-1266-3	Isolerat hylsa röd	3:30	19:—
22-742	Oisolerad	3:—	16:—
22-1267	Med skruv	3:40	20:—

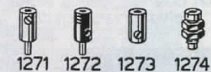

Bananstift. Dvärgformat, längd 15 mm. 4-delat stift, diam. 2,5 mm. Isolerande plasthuvud. Lev i förp. 5 röda och 5 svarta.

22-1271	Pr/förp.	14:50
22-1272	Med tvårhål, 2,5 mm.	Pr/förp. 15:—
22-1273	Ändhylsa, 2,5 mm. Lev i förp. 5 röda och 5.	Pr/förp. 15:—

Kontakthylsa 22-1274, dvärgformat. Helt i metall för fast montage. Hål 2,5 mm. Förp. 10 st. Pr/förp. 30:—



Kontakthylsa av förnickl. mässing för bananstift, 4 mm. 22-188, med lödnabb. Pr st 4:—, 10 st 34:—



Kontakthylsa, svart eller röd. Isolerad panelmontering och genomgående hål, 4 mm. Ange färg.

Nr	Pr st	10 st
22-409	3:90	26:50

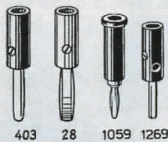

Bananstift med plastskaft i svart eller rött. Stiftdiam. 4 mm. Ange färg.

22-403	med stansat mäsingsstift, förnicklat.	Pr st	10 st	100 st
2:80	17:—	128:—		
22-28	banan m. fyra fjädrar.	Pr st	10 st	100 st
3:40	22:50	199:—		

Bananstift 22-1059, förn. för lodanslutning. På-gångat beröringsskyddande skaft av svart eller röd plast. Stiftdiam. 4 mm.

Pr st	10 st	100 st
5:50	45:—	384:—

22-1269. Med tvårhål. Pr st 4:—, 10 st 27:50



Polskruv av förn. mässing med huvud och brickor av svart eller röd isolering. Anslutning medelst lödöra och bananstift. Storlek 11 x 34 mm. Ange färg.

Nr	Pr st	10 st
22-1147	5:50	45:—

Polskruv, lika föregående men kraftigare. Storlek 16 x 44 mm. Ange färg.

Nr	Pr st	10 st
22-1158	6:50	50:—



Skjutmått, av armerad plast, mätlängd 150 mm, avläsning 0,1 mm. Nr 20-3288 16:—

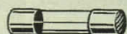

Säkringar i glasrör 6 x 32 mm. 0,5, 0,7, 1, 1,5, 2, 2,5, 4, 5, 10, 20, 30 eller 40 A.

Nr 12-898 Pr 10 st 16:50

Finsäkring i glasrör 5 x 20 mm, med förn. ändhylsa. Säljes i förp. med 10 st av samma värde.

S-märkta (ej 10 A), snabba.

Säkring nr 12-398:	50 mA eller 80 mA.	Pr 10-förp.	15:50
--------------------	--------------------	-------------	-------

Säkring nr 12-397: 100 mA, 125 mA, 160 mA, 200 mA, 250 mA, 315 mA, 400 mA, 500 mA, 630 mA, 800 mA

Pr 10-förp. 14:50

Säkring nr 12-396: 1,0 A, 1,25 A, 1,6 A, 2,0 A, 2,5 A, 3,15 A, 4,0 A, 6,3 A, 10 A

Pr 10-förp. 12:50

S-märkta. Tröga

Säkring nr 12-301: 100 mA eller 125 mA

Pr 10-förp. 17:50

Säkring nr 12-302: 160 mA, 250 mA, 315 mA

Pr 10-förp. 13:50

Säkring nr 12-303: 400 mA, 500 mA, 630 mA, 800 mA, 1,0 A, 1,25 A, 1,6 A, 2,0 A, 2,5 A, 3,15 A, 4,0 A, 5 A, 6,3 A, 10 A (10 A ej S-märkt).

Pr 10 förp. 12:50



Säkringshållare för glasrörsäkringar 5 x 20 mm. Isolationsdelen av plast. 12-polig. Lätt delbar.

Nr 22-1099 18:50

Säkringshållare. För 20 mm långa säkringar. Passar i tryckta kretsar.

Nr	Pr st	10 st
22-1257	4:50	27:50



Säkringshållare för 6 x 25 mm säkring. Bajonettfättning. Skruvförbindning för 4 mm² ledning. Med 8 A säkring.

Nr	Pr st	10 st
25-407	7:50	54:—



Överströmsskydd. Ett PTC-motstånd som ändrar resistansentill ett högt värde när strömmen överskrider. Atergå automatiskt vid normalström. Max 50 V AC/DC. Finns i följande värden 0,25 A, 0,90 A och 2,5 A.

Nr	Värde/A	Pr/st
12-3386-25	0,25	11:—
12-3386-90	0,90	13:—
12-3386-250	2,5	18:—



Termosäkring för skydd av apparater och utrustningar. Bryter kretsen om för hög värme uppstår. Godkänd av SEMKO. Längd inkl. anslutnings-tråd ca 64 mm. Diam 4 mm. Resistiv belastning 16 A/250 V. Induktiv belastning 2 A/250 V. Finns för följande bryttemperaturer: 84°, 98°, 104°, 128°, 141°, 152°, 184°, 192°, 216° och 240°C. Uppge gradtal.

Nr	Pr st	10 st
12-23	11:50	94:—



Säkringshållare för glasrörsäkring 6 x 32 mm (12-898). Storlek 50 x 20 mm.

Nr	Pr st	10 st
22-1104	8:50	64:—

Säkringshållare för finsäkring 5 x 20 mm. Storlek 30 x 16 mm.

Nr	Pr st	10 st
22-2098	7:50	58:—

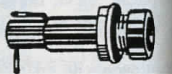

Säkringshållare för finsäkring 5 x 20 mm. Bajonettfättning med mejselspår. Storlek 13 x 37 mm. Semko-godkänd.

Nr	Pr st	10 st
22-1265	12:—	95:—



Säkringshållare för 6 x 32 mm säkring. Bajonettfättning. Lodanslutning för genomgående ledning.

Nr	Pr st	10 st
22-912	3:90	25:—
198:—		



Miniatyromkopplare. En precisionsomkopplare i miniatyr. Störl. 37 mm, vipparm 13 mm. Max. 6 A vid 125 VAC. Vipparmen överdragen med röd, vit eller svart plasthätta. Monteras i 6 mm hål. Not. inom () = återfjädrande.

Nr	Pr st	10 st
12-687	1-polig växling till-till	15:— 129:—
12-1758	1-polig växling till-(till)	16:— 138:—
12-688	1-polig växling till-från-till	17:— 145:—
12-1759	1-polig växling till-från-(till)	17:50 150:—
12-1760	1-polig växling (till)-från-(till)	17:50 150:—
12-689	2-polig växling till-till	20:50 170:—
12-1761	2-polig växling till-(till)	20:50 170:—
12-690	2-polig växling till-från-till	23:— 195:—
12-1762	2-polig växling till-från-(till)	24:— 204:—
12-1763	2-polig växling (till)-från-(till)	24:— 204:—

Miniatyromkopplare med vipparmen av mattloxerad aluminium, längd 11 mm. Hela höjden 32 mm. Monteras i 6 mm hål. Kontakttyr av försilvrad koppar. Max 3 A vid 125 V AC.

Nr	Pr st	10 st
22-359	1-polig brytare till-från	18:— 150:—
22-360	1-polig växling till-till	18:50 158:—
22-361	2-polig växling till-till	20:50 170:—



Brytare och omkastare Vipparm av metall. Monteras i 12 mm hål.

22-351	Brytare 1-polig.	Pr st 22:50, 10 st 193:—
22-807	Brytare 2-polig.	Pr st 28:—, 10 st 238:—



Strömbrytare, enpolig m. skyft. Svagström 2A.

Nr	Pr st	10 st
22-947	11:—	85:—

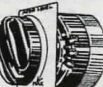

Volymkontroll med konstant impedans. För högtalare 8 ohm. Ger slutsteget konstant belastning oberoende av extra högtalarens volym. Toppeffekt 10 W, kont. 3 W. Diam. 40 mm. Med ratt och skyft.

Nr	Pr st	10 st
22-1304	5:50	38:—



Tryckkontakt. Ger kontakt vid intryckning. Monteras i 7 mm hål. Tryckknappens diam. 6 mm, 10 mm med extra hylsa monterad enl. bild, (medföljer).

Nr	Pr st	10 st
22-1304	5:50	38:—

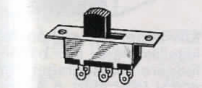

Omkopplare 22-1449, 2-polig 2-vägs, för svagström. 35 x 13 mm.

1 st	10 st	100 st
5:—	34:—	280:—

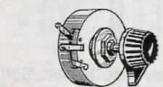

Potentiometer, trådlindad. 20 ohm 4 W. Med pilratt.

Nr	Pr st	10 st
22-1149	13:—	104:—



Trimpotentiometer med både ratt och mejselspår. Diam. 15 mm. Effekt 1/4 W. 150 V max. Finns i följande värden. Linj.: 470 ohm, 1 K, 4,7 K, 10 K, 47 K, 100 K och 470 K.

Nr	Pr st	10 st
22-734	Liggande typ.	16:— 138:—
22-735	Stående typ.	17:— 145:—
Pr st 5:—, 10 st 36:—		

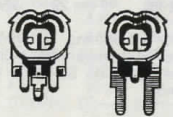

Trimpotentiometer PR 10. Max effekt 0,1 W/250 V DC. Tol. 100%. Diam. 10 mm. Stifstavst. modul 5 mm. Stabil konstruktion med dubbla kontakttyr. Finns i följande linjära värden: 1 K/2,2K/4,7K/10 K/22 K/47 K/100 K/470 K.

Nr	Pr st	10 st
22-1300	7:50	55:—

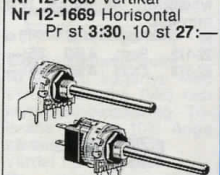

Kolpotentiometer. Effekt 0,4 W för linjär, 0,2 W för log. Diam. 20 mm, axel 6 mm.

22-1649. Linj. Värden: 1 K, 2,2 K, 4,7 K, 10 K, 22 K, 47 K, 100 K och 220 K ohm. Pr st 8:—, 10 st 65:—

22-1648. Log. Värden: 4,7 K, 10 K, 22 K, 100 K, 470 K och 1 M ohm. Pr st 8:—, 10 st 65:—

22-1647 m. 2-polig strömbrytare. Log. Värden: 4,7 K, 10 K, 22 K, 100 K, 470 K. Pr st 17:50, 10 st 146:—



Dubbelpotentiometer. Diam. 20 mm, axel 6 mm. Enhälsfäst. Isolerad axel. Värden: 4,7 K, 10 K, 22 K, 47 K eller 100 K. Uppgiv värde.

22-1645, linjära. 22-1646, logaritmiska. Pr st 15:40, 10 st 132:—



Läsbar strömbrytare. Enpolig växling, nyckeln utdragbar i båda lägena, monteras i 19 mm hål, djup 44 mm. Max 3 A.

Nr 22-1130 84:—



Ratt av massiv alluminium med 1/4" axelhål

22-1678, störl. 23 x 15 mm. Pr st 17:50, 10 st 140:—



Piloratt för 1/4" axel. Av svart plast. Längd 30 mm.

Nr	Pr st	10 st
22-1300	7:50	55:—



Ratt i plast med metallhylsa för 6 mm axel. Diam. 21 eller 15 mm. Svart eller grå. Täcklock med eller utan markering (medföljer ej).

22-3485-1 Svart Ø 21 mm
22-3485-6 Grå ø 21 mm
Pr st 9:90 10 st 89:—

22-3486-1 Svart ø 15 mm
22-3486-6 Grå ø 15 mm
Pr st 8:90 10 st 79:—

Täcklock för ratt 21 mm utan streck.
22-3487-1 Svart
22-3487-6 Grå
Pr st 1:90 10 st 17:50

Täcklock för ratt 15 mm utan streck.
22-3488-1 Svart
22-3488-6 Grå
Pr st 1:80 10 st 15:—

Täcklock för ratt 21 mm med streck.
22-3489-1 Svart
22-3489-6 Grå
Pr st 2:90 10 st 25:—

Täcklock för ratt 15 mm med streck.
22-3490-1 Svart
22-3490-6 Grå
Pr st 2:80 10 st 24:—

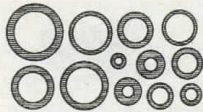

Brickor, av ca 1 mm tjock, röd vulcanfiber. Mått inre diam. x yttre diam. i mm. Förpackade i påsar. Priset pr påse.

Nr	Storlek	Antal	Pris
21-1017	32 x 8	100	10:50
21-1018	4,5 x 10	100	11:—
21-1019	5,2 x 10	100	11:50
21-1020	7,0 x 15	50	8:50
21-1021	8,0 x 14	50	9:—
21-1022	10 x 16	50	9:—
21-1023	11 x 16	50	9:50
21-1024	13 x 19	35	7:50
21-1028	19 x 25	20	7:—

Sortiment med 100 st fiberbrickor i olika stor. Nr 21-2 Pr sats 20:—

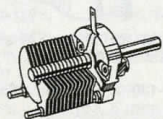

Vridkondensator

22-1135, miniatyr, med keramisk gavel 25 x 30 mm och axel 6 mm diam. Plattorna av förslivad mäsning. Max pF 100. 53:— 70:—

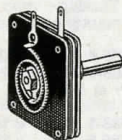

Vridkondensator, liten modell, pertinaxisolerad. Med 6 mm axel. Storlek 24 x 24 mm. Nr Kapac. pF Pris 22-271 500 34:—

Bussningar av svart gummi. För kabelgenomföring m.m., för ca 1-2 mm plåt. Mått diam. mm.

Nr	A mm.	B mm.	C mm.	10 st	100 st
22-139	9	6	3	8:50	70:—
22-140	11	8	6	8:50	70:—
22-141	14	10	8	7:50	62:—
22-143	20	16	10	11:50	94:—
22-144	28	21	12	17:50	143:—
22-145	25	19	15	19:—	155:—
22-146	30	22	16	21:—	172:—

Sats 22-156, ett sortiment med 2 av varje av ovanst. bussningar. Pr sats 22:—

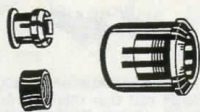

Hållare för lysdioder. Av svart plast. Finns för 3 eller 5 mm lysdiod.

Nr	Flysd	10 st	100 st
22-743	3 mm 4:50	35:—	—
22-744	5 mm 4:50	35:—	—
22-169	10 mm 29:—	250:—	—

För inkoppling av lysdioder till drivspänning 4-30 V se byggsats 32-3078. Sid 148



Lysdiodhållare för 5 mm lysdioder. Monteras i 8 mm hål.

Nr	Färg	Pr st	10 st
22-172	Svart	4:50	35:—
22-173	Crom	4:50	35:—



Miniatyrsignallampa med lysdiod i plasthölje. Monteras i 5 mm hål i upp till 5 mm panel. Längd med lödstift 22 mm. Röd 1,9 V 5 mA. Grön 2,1 V 20 mA. Uppgiv färg. Nr 22-823 Pr st 8:90 10 st 68:—

OBS! ALLA PRISER INKL. MOMS

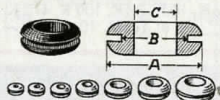

Nr	A mm.	B mm.	C mm.	10 st	100 st
22-139	9	6	3	8:50	70:—
22-140	11	8	6	8:50	70:—
22-141	14	10	8	7:50	62:—
22-143	20	16	10	11:50	94:—
22-144	28	21	12	17:50	143:—
22-145	25	19	15	19:—	155:—
22-146	30	22	16	21:—	172:—

Sats 22-156, ett sortiment med 2 av varje av ovanst. bussningar. Pr sats 22:—



Lysdiod. Diam. 3 mm. Data: Röd 1,9 V/5 mA, Grön-Gul 2,1 V/20 mA. Röd Pr st 10 st 100 st 12-131-3 2:50 17:80 153:— Grön Pr st 10 st 100 st 12-131-4 2:50 21:— 180:— Gul Pr st 10 st 100 st 12-131-9 3:10 24:— 206:—

Lysdiod Diam. 5 mm med blinkande rött sken. Frekv. ca 3 Hz. Arb.sp 5 V. Nr Pr st 10 st 12-132 12:50 103:—

Lysdiod. Diam. 5 mm. Data: Röd 1,9 V/5 mA, Grön-Gul 2,1 V/20 mA. Röd Pr st 10 st 100 st 22-3009-3 2:60 18:— 156:— Grön Pr st 10 st 100 st 22-3009-4 3:10 22:— 197:— Gul Pr st 10 st 100 st 22-3009-9 3:60 27:— 235:—

Lysdiod extra ljusstark. Min. 15 mcd. Röd. Diam 5 mm. 1,7 V/10 mA. Nr 22-3449 Pr st 10 st 100 st 3:90 30:— 253:—

Lysdiod i glasklart hölje med rött sken. Diam. 5 mm. 1,85 V/10 mA. Nr Pr st 10 st 100 st 22-8 1:90 11:— 98:—

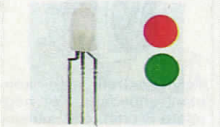

Lysdiod 5 mm. Två-färgs. Rött eller grönt sken. 2,1 V/10 mA. Nr 22-175 Pr st 10 st 100 st 4:40 38:— 298:—

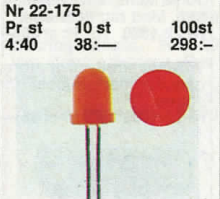

Lysdiod, diam 10 mm. Röd. Ljusintensitet 5 mcd. 2 V/10 mA. Nr 22-3450 Pr st 10 st 100 st 4:70 36:— 300:—

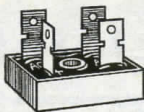

Likrikare. Bryggkopplad kisellikrikare för batteriladdare, nättaggregat m.m. Denna brygga har isolerat metallhölje (1,5 KV provspänning) och monteras direkt på chassi eller kyl-element. Lämnar max 25 A/75°, 200 V PRV. Storlek 28 x 28 x 22 mm. Nr Pr st 10 st 22-2186 25:50 208:—

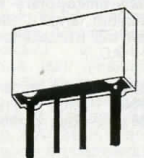

Likrikare. Bryggkopplad kisellikrikare för större batterieliminators m.m. Lämnar 3,3 A fritt monterad eller 5 A monterad med fästbygel mot kylplåt. Max växelspanning 80 V. Storlek 40 x 6 x 20 mm. Nr 22-422 11:—



Likrikare. Bryggkopplad kisellikrikare för batterieliminators m.m. Lämnar 1,5 A likström. Max 80 V växelspanning. Storl. endast 10 x 10 mm. Nr Pr st 10 st 22-420 5:— 39:—

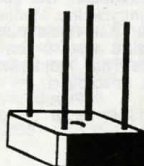

Likrikare. Bryggkopplad kisellikrikare för batteriladdare, nättaggregat mm 400 V PRV storl. 6 A 15 x 15 x 6 mm. 10 A 19 x 19 x 7 mm. Nr Pr st 10 st 22-3348 6 A 13:50 110:— 22-3349 10 A 16:50 132:—

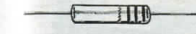

Ytskiktssmotstånd. Tolerans 5%. 0,25 eller 0,5 W-motstånd är förp. 5 st eller 100 st per värde.

Värden: 10, 15, 27, 33, 39, 47, 56, 68, 82, 100, 120, 150, 180, 220, 270, 330, 390, 470, 560, 680, 820, 1 K, 1,2 K, 1,5 K, 1,8 K, 2,2 K, 2,7 K, 3,3 K, 3,9 K, 4,7 K, 5,6 K, 6,8 K, 8,2 K, 10 K, 12 K, 15 K, 18 K, 22 K, 27 K, 33 K, 39 K, 47 K, 56 K, 68 K, 82 K, 100 K, 120 K, 150 K, 180 K, 220 K, 270 K, 330 K, 390 K, 470 K, 560 K, 680 K, 820 K, 1 M, 1,5 M, 2,2 M, 3,3 M, 4,7 M.

12-764. Max belastning 0,25 W. Pr 5-förp. 1:90 Pr 100-förp. 25:—

Motståndssats. 5 st av varje ovanstående värde 0,25 W = 62 x 5 förp. 12-764-105 117:—

12-774. Max belastning 0,5 W. Pr 5-förp. 2:30 Pr 100-förp. 30:—

Motståndssats. 5 st av varje ovanstående värde 0,5 W = 62 x 5 förp. 12-774-105 142:—

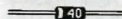

Kiseliod. 1 Amp. Storlek 5 x 2,5 mm. Nr Max AC Pr st 10 st 22-105 140 V 1:20 6:70 22-107 560 V 1:50 9:50

Kiseliod 3 Amp. Storlek 7,5 x 9,55 mm. Nr PIV Pr st 10 st 22-2268 200 3:60 24:—

Zenerdiod för stab. nättaggregat m.m. Tolerans 5%, effekt 500 mW. Finns i följande värden: 3,3 V, 3,9 V, 5,6 V, 6,2 V, 6,8 V, 9,1 V eller 12 V. Uppgiv värde. Nr Pr st 10 st 22-2223 1:85 11:—

Switch-diod. Typ 1 N 4148. Universal kisel. 75 V, 100 mA. Nr Pr 10 st 100 st 22-379 6:— 45:—

Germaniumdiod AA117. 90 V, 50 mA. Lämpig för kristallmottagare m.m. Nr Pr st 10 st 22-3206 4:— 33:—



Motståndssats innehåller 50 st sorterade motstånd. Tre olika sortiment finns. Nr 32-51 Pr sats 6:—

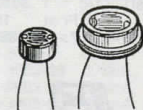

Fotomotstånd m. ett ljuskänsligt spärrskikt som ändrar ledningsförmågan i förhållande till ljuset. Känsligt även för svagt ljus. Används till många styr- och koppl.ändamål i den moderna automationen.

Nr 22-1420. Fotomotstånd 50 Mohm, vid 10 Lux 100 K ohm och vid dagsljus (utan sol) 2 K ohm. Max inre belastning 100 mW. Max 150 V. Diam. 8 mm. Pr st 13:—, 10 st 106:—

Nr 22-1421. Fotomotstånd 2 M ohm, vid 10 Lux 5 K ohm och i dagsljus under 100 ohm. Max inre belastning 500 mW. Max 200 V. Diam. 14 mm. Pr st 36:—, 10 st 307:—

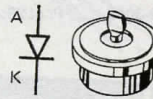

Bildiod. Högeffekt kiseliod avsedd för bilar med växelstrs.generator men kan givetvis även användas för andra ändamål t.ex. batteriladdare. RMS 75 V, 25 A. 22-2226, katod till hölje. 22-2227, anod till hölje. Pr st 24:—, 10 st 204:—

Högeffektsdioder

TO 220 TO 218

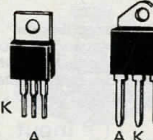

Högeffektsdiod i isolerad kapsel 600 V/20 A. (TO220) 600 V/65 A. (TO218). Nr 22-3158 TO220 15:— 22-3385 TO218 40:—



Elektrolytkondensator Nr 12-933 i isolerat miniatyrrformat. Tolerans +50 - 10%. Ange värden Värdet i µF/Volt.

Nr	1 st	10 st
6. 470/25	7:—	52:—
7. 1000/25	8:—	62:—
8. 2200/25	13:50	109:—
9. 4700/25	22:50	186:—
11. 10/63	4:50	32:—
13. 22/63	4:60	33:—
14. 47/63	4:90	36:—
16. 100/63	5:60	44:—
18. 220/63	7:20	55:—
19. 470/63	10:60	83:—
20. 1000/63	17:—	140:—

Nr µF Max V Pris 22-1165 5 15 2:— 22-1107 1000 40 9:— 22-1111 2200 40 16:50

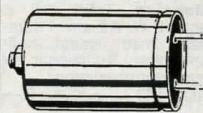

Elektrolytkondensator Nr 12-932, bägartyt med skruvanslutning (M8) och krympslangisolering. Tolerans +50 - 10%. Ange värden Värdet i µF/Volt.

Nr	1 st	10 st
1. 2.200/40	29:—	—
2. 4.700/40	56:—	—
3. 10.000/40	77:—	—
4. 2.200/63	46:—	—

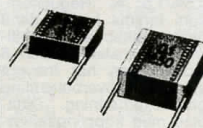

Kondensator Nr 12-930, metalliserad polykarbonatkondensator i skittutförande med radiella anslutningstrådar för montage på mönstertkort. Rastermått 7,5 mm. Ange värden:

Nr	100 V	1 st	10 st
1. 0,1 µF	2:—	15:—	—
2. 0,15 µF	2:30	17:—	—
3. 0,22 µF	2:80	20:—	—
4. 0,33 µF	3:—	23:—	—
8. 0,015 µF	1:80	14:—	—
9. 0,022 µF	1:70	12:—	—
11. 0,033 µF	1:70	12:—	—
13. 0,047 µF	1:70	12:—	—
14. 0,068 µF	2:20	16:—	—

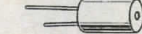

Elektrolytkondensator Nr 12-931. Rastermått 5 mm. Tolerans + 100 - 10%. Ange värden Värdet i µF/Volt.

Nr	1 st	10 st
1. 100/25	2:50	20:50
2. 220/25	3:50	28:50
3. 470/25	4:50	37:50
4. 22/40	2:40	20:—
5. 47/40	2:50	21:—
8. 2,2/63	2:40	22:—
9. 4,7/63	2:40	20:—
11. 10/63	2:40	20:—
13. 22/63	2:50	21:—

Elektrolytkondensator i miniatyrrformat med radiella anslutningstrådar. Trådvärd ca. 2,5 mm. Storl. 5 x 11 mm. Lev. i 10 pack.

Nr värde µF/V Pr förp. 12-3266-1 10/16 9:— 12-3266-2 22/25 10:—

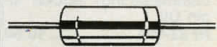

Kondensator Nr 12-929, polypropylenkondensator med låg förlustfaktor. Spänning 160 V, tolerans + -2,5%. Ange värden

Nr	1 st	10 st
1. 47 pF	2:50	20:50
2. 68 pF	2:50	20:50
3. 100 pF	2:50	20:50
4. 150 pF	2:20	18:—
5. 220 pF	2:20	18:—
6. 330 pF	2:20	18:—
7. 470 pF	2:20	18:—
8. 680 pF	2:20	18:—
9. 1.000 pF	2:20	18:—
11. 1.500 pF	2:30	18:50
13. 2.200 pF	2:30	18:50
14. 3.300 pF	2:30	18:50
16. 4.700 pF	2:30	18:50
18. 6.800 pF	2:80	21:—
19. 10.000 pF	2:80	21:—
20. 15.000 pF	3:—	24:—
21. 22.000 pF	3:20	26:—
22. 33.000 pF	4:—	32:—



Thermistor K 164 25°. Max temp. 125°. Lämpig som temperaturreferens till nollsp.switch och triac vid effektergljering av värmeapparater. Finns i följ. värden: 150, 4,7 k, 22 k, 47 k, 150 k. Uppge värde. Nr Pr st 10 st 22-2221 4:70 35:—

Transientskydd S 10K 250. 12-2122 7:60



Operasjonsförstärare typ 741. Välkänd IC-krets m. stort användningsområde. Bl. a. i förstärkarkopplingar, stab. nätaggregat, digitala mätinstrument m. m.
Nr Pr st 10 st
22-1444 5:50 40:—



AD-omvandlare ICL 7136 för direktdrivning av 3/2 siffrors LCD-display. Pin-kompatibel med ICL 7106. Matningsspänning + 9 V. 40-pin DIL.
Nr 22-3408 74:—

Optokopplare för galvaniskt skild överföring av signaler och nivåer.

PC 817. CTR min. 50%. Max IC 50 mA. Uce 35 V. Transistorutgång. Sockel 4-pin DIL.
Nr 22-993 6:80

PC 703. CTR 100%. Max IC 50 mA. Uce 35 V. Transistorutg. med utdragen basanslutning. Sockel 6-pin DIL.
Nr 22-994 10:50

PC 815. CTR min. 600%. Max IC 80 mA. Uce 35 V. Darlington utg. Sockel 4-pin DIL.
Nr 22-995 11:50

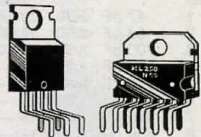

IC-krets TDA 2003. Speciellt framtagen för LF-förstärkare i bilradio men kan även användas i andra sammanhang. Förstärkaren har 5 olika skydd och kan kortslutas på utgången utan att kretsen förstörs. Uteffekten är 10 W vid 2 ohm och $V_s = 14,4$ V. Kapseln är i princip en TO-220 men med 5 ben (pentawattkapsel). Datablad med kopplings-exempel medföljer.
Nr 22-1450 14:—

IC-krets TDA2004/L250 i 11-pinnars MULTIWATT sockel. Två förstärkare i samma hölje kan köras i stereo eller bryggkoppling. Ger 2 x 6,5 W vid 4 ohm (2 x 11 W/1,6 ohm), eller i bryggkoppling 20 W/4 ohm. $V_s = 14,4$ V. Säkrad mot överbelastning och kortslutning.
Nr 22-2190 28:—



Driver-krets 4511 BE för 7-segm. LED sifferindikator (22-3012-3013). I 16 p. sockel.
Nr Pr st 10 st
22-1819 7:— 56:—



Nollspänningsswitch. TDA 1023 Används för att styra triacs i nollgenomgångsapplikationer. Minskar risken för HF-störningar. Schema medf.
Nr 22-3040 24:—
Motstånd. Trådl. 6,8 K ohm, 9 W. Att anv. i samband med ovanst. nollsp.switch i kopplingar för temperaturreglering.
Nr 22-941 8:—

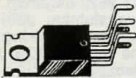

Kontaktstrips för upp till 5 siffror. Ansl. för virning eller lödning. Längd 63,5 mm.
Nr 22-3015 Pr st 28:—

Spänningsregulator. L 200. Lämplig för batterieliminators, mindre laddare m. m. Variabel utspänning. 2,85 V-36 V. Utströmmen reglerbar upp till 2 A. Spänningsstabilitet 0,5%/1,5 A. Regulatorn, som inryms i en 5-bens pentawattkapsel, innehåller 33 transistorer och 6 dioder. Den har inbyggd skydd för överbelastning och överhettning. Datablad med kopplingsanvisning medföljer.
Nr 22-2167 16:50



Integrerad krets, typ 723. Stabiliserad spänningsregulator, medger yttre inställning av önskad spänning. 2-37 V. Lämnar 150 mA ut, högre utström erhålles med yttre effektt transistor t.ex. 2 st 2N3055. Förslag på kompl. nätaggregat medföljer.
Nr Pr st 10 st
22-1445 5:50 46:—



Interface-krets 232. För datakommunikation. Matningsspänning +5 V. Yttre komponenter 4 st kondensatorer 10 µF/16 V. (t.ex. 12-3266-1). 16 pol. DIL.
Nr 22-3384 42:—



Sifferindikator (ekv. FND). Röd 7-segments display. Sifferhöjd 12,7 mm. Drivsp. 1,7-2 V/20 mA/segm.
Nr 22-3012 Gemensam anod.
Pr st 22:— 10 st 188:—
Nr 22-3013 Gemensam katod.
Pr st 22:— 10 st 188:—

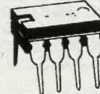

IC-krets NE 555 P. Välkänd timerkrets med många användningsområden.
Nr Pr st 10 st
22-3008 5:— 35:—

UPPGE KUNDNUMMER VID BESTÄLLNING



Transistor 2 N 3055 (NPN) Kisel. Hölje TO-3. Vce 60 V. Ic 15 A, Ptot 117 W.
Nr Pr st 10 st
22-1438 9:— 80:—
Transistor MJ 901. Kisel darlington med hög förstärkning. Kapsel TO-3. Data: Vce 80 V max. ICA 8 A max. hFE 1000.
PNP. Nr Pr st 10 st
22-2039 6:— 39:—
Transistor MJ 1001. Data samma som MJ 901 men NPN.
Nr Pr st 10 st
22-2040 6:— 39:—

Spänningsregulatorer med fast utspänning. Kortslutningssäkra. Max insp. 35 V. DC. Toleransutsp. ±5%. Kapsel TO-220.

Nr	Typ	Utsvp/v.	Max utström/A	Prst	10 st
22-3380	7805 CV	+ 5	1,5	4:50	37:—
22-3381	78S05 CV	+ 5	2,0	7:50	63:—
22-3382	7812 CV	+ 12	1,5	4:50	37:—
22-3383	78S12 CV	+ 12	2,0	7:50	63:—

1 = input 3 = ground 2 = output

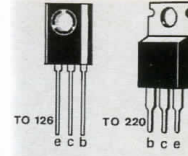

Transistor. Hölje TO-126. Vceo 100 V. Ic 1,5 A. Ptot 8 W.
Nr Typ Pol Pris
22-1251 BD 139NPN 4:80
22-1252 BD 140PNP 6:—

Transistor. Hölje TO-126. Vceo 60 V. Ic 4 A. Ptot 40 W.
Nr Typ Pol Pris
22-1283 BD 439NPN 7:—
22-1289 BD 440PNP 6:50

Transistor. Hölje TO-220. Vceo 60 V. Ic 12 A. Ptot 75 W.
Nr Typ Pol Pris
22-1258 BD 707NPN 9:—
22-1259 BD 708PNP 9:—

Transistor. Darlington. Hölje TO-126. Vce 60 V. Ic 4 A. Ptot 40 W. hFE 750 (typ).
Nr Typ Pol Pris
22-1279BD 677A NPN 7:—
22-1280 BD 678A PNP 7:—

Triacs. 1 = MT1 2 = MT2 3 = G
Nr IGT I V Hölje Pris
22-3003-4 25 mA 4 A 600 V TO-220 14:—
22-3003-6 50 mA 6 A 600 V TO-220 14:—
22-3003-10 50 mA 10 A 600 V TO-220 18:50
22-3003-15 50 mA 15 A 600 V TO-220 23:—
22-3003-25 80 mA 25 A 600 V TO-3 FP 65:—
22-3162 100 mA 40 A 600 V TO-218 46:—
22-3003-8 10 mA 0,8 A 400 V TO-92 6:—

Transistor. Hölje TO-220. Vceo 60 V. Ic 12 A. Ptot 75 W.
Nr Typ Pol Pris
22-1258 BD 707NPN 9:—
22-1259 BD 708PNP 9:—

Triacs. 1 = MT1 2 = MT2 3 = G
Nr IGT I V Hölje Pris
22-3003-3 0,2 mA 3 A 400 V TO-220 8:50
22-3005-6 0,2 mA 6 A 400 V TO-220 10:—
22-3005-10 0,2 mA 10 A 400 V TO-220 11:—
22-3005-20 25 mA 20 A 600 V TO-220 15:50
22-3163 50 mA 65 A 600 V TO-218 40:—
22-3005-8 0,2 mA 0,8 A 400 V TO-92 5:50

Triggdioder "Diac".
Nr 12-3004 30 V 3:20
Nr 12-3286 10 V t. ex. direkt från TTL/CMOS 6:—
Quadrac med inb. triggdiod.
Nr I A V Hölje Pris
22-3041 10 A 600 V TO-220 17:—

Kiseltransistorer NPN LF.
Nr Typ BC Hölje Pris
22-2236 Typ BC 107 = 2N929, 2N930 TO 18 3:90
22-2207 Typ BC 140 = 2N3241 A, 2N3704 TO 39 5:30
22-3164 Typ BC 337 TO 92 1:50
22-1437 Typ BC 547 B = BC 237 B TO 92 1:50
22-1462 Typ BC 548 B = BC 238 B TO 92 1:50

Kiseltransistorer PNP LF
22-3165 Typ BC 327 TO 92 2:30
22-1432 Typ BC 557 B = BC 307 B TO 92 1:50
22-1433 Typ BC 558 B = BC 308 B TO 92 1:50
Kiseltransistorer NPN HF
Nr Typ Vceo Hfe fT/MHz Hölje Pris
22-2300 BF 240 40 65-220 380 TO92V 3:40
22-2301 BF 494 30 typ 115 260 TO 92V 3:60
22-2302 BF 495 30 typ 67 200 TO 92V 3:60



Transistor. Hölje TO-126. Vceo 100 V. Ic 1,5 A. Ptot 8 W.
Nr Typ Pol Pris
22-1251 BD 139NPN 4:80
22-1252 BD 140PNP 6:—

Transistor. Hölje TO-126. Vce 60 V. Ic 4 A. Ptot 40 W. hFE 750 (typ).
Nr Typ Pol Pris
22-1279BD 677A NPN 7:—
22-1280 BD 678A PNP 7:—

Triacs. 1 = MT1 2 = MT2 3 = G
Nr IGT I V Hölje Pris
22-3003-4 25 mA 4 A 600 V TO-220 14:—
22-3003-6 50 mA 6 A 600 V TO-220 14:—
22-3003-10 50 mA 10 A 600 V TO-220 18:50
22-3003-15 50 mA 15 A 600 V TO-220 23:—
22-3003-25 80 mA 25 A 600 V TO-3 FP 65:—
22-3162 100 mA 40 A 600 V TO-218 46:—
22-3003-8 10 mA 0,8 A 400 V TO-92 6:—

Triacs. 1 = MT1 2 = MT2 3 = G
Nr IGT I V Hölje Pris
22-3003-3 0,2 mA 3 A 400 V TO-220 8:50
22-3005-6 0,2 mA 6 A 400 V TO-220 10:—
22-3005-10 0,2 mA 10 A 400 V TO-220 11:—
22-3005-20 25 mA 20 A 600 V TO-220 15:50
22-3163 50 mA 65 A 600 V TO-218 40:—
22-3005-8 0,2 mA 0,8 A 400 V TO-92 5:50

Triacs. 1 = MT1 2 = MT2 3 = G
Nr IGT I V Hölje Pris
22-3003-3 0,2 mA 3 A 400 V TO-220 8:50
22-3005-6 0,2 mA 6 A 400 V TO-220 10:—
22-3005-10 0,2 mA 10 A 400 V TO-220 11:—
22-3005-20 25 mA 20 A 600 V TO-220 15:50
22-3163 50 mA 65 A 600 V TO-218 40:—
22-3005-8 0,2 mA 0,8 A 400 V TO-92 5:50

Triacs. 1 = MT1 2 = MT2 3 = G
Nr IGT I V Hölje Pris
22-3003-3 0,2 mA 3 A 400 V TO-220 8:50
22-3005-6 0,2 mA 6 A 400 V TO-220 10:—
22-3005-10 0,2 mA 10 A 400 V TO-220 11:—
22-3005-20 25 mA 20 A 600 V TO-220 15:50
22-3163 50 mA 65 A 600 V TO-218 40:—
22-3005-8 0,2 mA 0,8 A 400 V TO-92 5:50

Triacs. 1 = MT1 2 = MT2 3 = G
Nr IGT I V Hölje Pris
22-3003-3 0,2 mA 3 A 400 V TO-220 8:50
22-3005-6 0,2 mA 6 A 400 V TO-220 10:—
22-3005-10 0,2 mA 10 A 400 V TO-220 11:—
22-3005-20 25 mA 20 A 600 V TO-220 15:50
22-3163 50 mA 65 A 600 V TO-218 40:—
22-3005-8 0,2 mA 0,8 A 400 V TO-92 5:50

Triacs. 1 = MT1 2 = MT2 3 = G
Nr IGT I V Hölje Pris
22-3003-3 0,2 mA 3 A 400 V TO-220 8:50
22-3005-6 0,2 mA 6 A 400 V TO-220 10:—
22-3005-10 0,2 mA 10 A 400 V TO-220 11:—
22-3005-20 25 mA 20 A 600 V TO-220 15:50
22-3163 50 mA 65 A 600 V TO-218 40:—
22-3005-8 0,2 mA 0,8 A 400 V TO-92 5:50

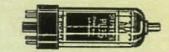

RADIATORÖR		
Typ	Pris	
23-193 ECC 82	50:—	
23-191 ECC 83	53:—	
23-249 ECC 85	53:—	
23-209 ECL 80	38:—	
23-295 EL 34	79:—	
23-213 EL 84	53:—	
23-306 EL 86	53:—	
23-326 PCF 200	76:—	
23-327 PCF 201	24:—	
23-315 PCF 802	55:—	
23-268 PCL 84	52:—	
	PCL 85 = PCL 805	
23-317 PCL 86	55:—	
23-316 PCL 805	55:—	
	PL 500 = PL 504	
23-290 PL 504	70:—	
23-330 PL 508	90:—	
23-331 PL 519	179:—	
	PL 519 = PL 509	
23-334 PY 500 A	95:—	

Rörhållare av bakelit. 8-polig oktalssockel.
Nr Pr st 10 st
22-1070 9:50 77:—



Kylelement. Svarteloxerat. Kh = 2°/W. Oborrat. Storlek 88 x 75 x 35 mm.
Nr 22-2171 42:—

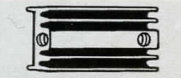

Kylmodul för TO 220. Förborrade hål, gänga M3. Storl. 23 x 12 x 6,5 mm.
Nr 22-3157 9:50

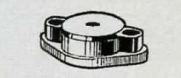

Isolerskydd för transistorer med TO-3 kapsel.
Nr Pr st 10 st
22-2178 5:50 45:—

Monteringsatts för transistorer typ TO-3. Består av glimmerskiva, 2 bussningar, skruv, mutter samt lödöra.
Nr 22-1619 5:—
Monteringsatts för transistorer typ TO-220, SOT-32, TOP-3.
Nr 22-1620 4:50



Stabiliserad nätdel med kontinuerlig inställbar strömbegränsning 1 mA till 3 ampere. Utspänningen kan varieras från 1 till 30 volt. Byggsats i modern Ic teknik. Kortslutningssäker. Brumspänning 5 mV. Storlek 125 x 85 mm. Kan bl. a användas som laddare för nickel-cadmium batterier och små blyackumulatörer. Lev. utan transformator. Förslag till komponenter. Ringkärnstransformator 32-1634, apparatlåda 32-1939. Nätsladd strömbrytare, säkringshållare, volt-ampere meter mm. se katalogen.

Nr 32-3102 315:—

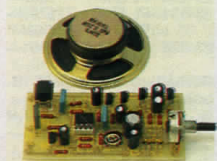

Ångloksljud-generator med vissa i byggsats. Efterliknar ett gammalt ånglok. Reglerbar ljudhastighet. Drivspänning 12-18 V DC. Strömförbrukning 100 mA. Storlek 90 x 70 mm. Levereras komplett med högtalare men utan låda.

Nr 32-2348 185:—

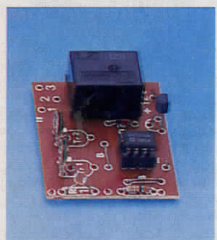

Elektronisk termostat som känner av temperaturen. Inst. område 0-90°C. Drivsp. 7-15 V 40 mA. Relä enpolig växling/5 A. Storlek 40 x 50 mm.

Nr 32-3077 95:—

Ljusrelä som kan tända och släcka lampor vid olika ljusförhållanden. Drivsp. 7-15 V DC/50 mA. Relä 5 A/enpolig växling. Storlek 40 x 50 mm.

Nr 32-3076 95:—



Förstärkare för parabolmikrofon. Denna högkänsliga mikrofon kan monteras i en reflektor (t.ex. halverad plastboll) för upptagning av ljud på avstånd. Volymkontroll för reglering av ljudstyrkan. Avsedd för örönussla eller hörtelefon 8 ohm (medf. ej). Drivspänning 9 V. Storlek 55 x 55 mm.

Nr 32-541 90:—



Parabol till parabolmikrofon 32-541. Diam. 28 cm, djup 6 cm.

Nr 32-3073 85:—



Förkopplingsats för inkoppling av en eller flera lysdioder till en varierande drivspänning, kan variera 4-30 V. Max ström uttag ca 15 mA.

Nr 32-3078 20:—



Infraröd fjärrstyrning. Består av en 4-kanals sändare och 1-kanals mottagare. Mottagaren kan även köpas separat för utbyggnad till 4 kanaler. Tekniska data sändare: drivsp. 9 V, strömförbr. 50 mA. Räckvidd ca 8 m. Storlek 50 x 57 mm. Mottagare: Drivsp. 12 V, strömförbr. 20-40 mA. Relä 5 A en pol.växling. Storlek 100 x 40 mm.

Nr 32-223 295:—

Apparatlåda passande till sändaren.

Nr 32-218 49:—

Mottagare för utbyggnad.

Nr 32-224 199:—



Batteriurladdningsskydd. Kopplar bort förbrukaren när spänningen sjunker till inställt värde, t.ex. 11,5 V. En lysdiod indikerar och summerion ljunder i ca 8 sek. innan reläet bryter. Idealiskt för bilen, båten, husvagnen m.m. Drivsp. 8-12 V. Strömförbrukning 1-50 mA. Relä 5 A, enpolig växling. Storl. 80 x 50 mm.

Nr 32-2331 150:—



Elektronisk strömbrytare med touch-platta. En lätt beröring räcker för att strömbrytaren skall slå till eller ifrån. Drivspänning 9-15 VDC, strömförbrukning ca 50 mA. Relä enpolig växling max 2 A. Storlek 85 x 55 mm.

Nr 32-158 99:—

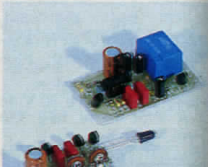

Infraljusrelä i byggsats. Består av sändare och mottagare. När den osynliga strålen bryts, slår reläet till. Kan användas som dörrbevakare, tjuvarlarm m.m. Räckvidd 0,8-8 m. Drivspänning 12 VDC/60 mA. Reläkapacitet 5 A. Storlek sändare 40 x 30 mm, mottagare 65 x 40 mm.

Nr 32-788 210:—



Effektförstärkare med IC-krets. Uteffekt max 1 W. Kan t.ex. användas tillsammans med förstärkare 32-541. Drivspänning 4-16 VDC. Strömförbrukning ca 200 mA. Känslighet 1 mV. Utgångsimp. 4-8 ohm. Storl. 40 x 35 mm.

Nr 32-157 39:—



Alarmbyggsats för hemmet, bilen, båten, husvagnen m.m. 1-20 magnetiska larmkontakter kan anslutas med brytande funktion (22-865). Gul och röd lysdiod för larmkrets och alarm. Fördröjning inställbar 2-20 sek. Alarmtid ställbar 10 till 30 sek. Anslutning för yttre siren (32-374) eller blixtljus 12 V (32-631). Drivspänning 12-15 V DC. Strömförbrukning 40-90 mA. Storl. 75 x 65 mm.

Nr 32-2330 158:—



Korttidstimer. Inställningsområde 0.1-120 sek. Med start och återställningsknapp. Relä 5 A, en-pol.växling. Drivspänning 12 V/80 mA. Storlek 40 x 40 mm.

Nr 32-221 145:—

UPPGE KUNDNUMMER VID BESTÄLLNING



Detektor för lokalisering av dolda regler, elledningar och metallföremål i väggar, tak m.m. klädda med byggspån- eller gipsskivor. När detektorn föres över en vägg visar lysdioder var det finns regler, metaller och spänningsförande ledningar. Känslighet ca 3 cm. Drives med 1 st 9 volts batteri 6F22 (medföljer ej). Storlek 162 x 75 x 38 mm.

Nr 32-121 185:—



Summer. Transistorbestyckad med hög ljudstyrka och låg strömförbrukning. Ca 93 dB vid 1 m. Storlek 40 x 20 mm.

Nr 22-572 6-24 V/20 mA

Pr st 24:—, 10 st 196:—

Melodisummer spelar 7 olika melodier i tur och ordning. Diam. 30 mm. Höjd 24 mm. Med fasttöron, kan även monteras i panel. Drivsp. 3 VDC.

Nr 22-588 35:—

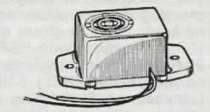

Summer. Transistorbestyckad med mycket hög ljudstyrka i förhållande till storleken, ca 70 dB vid 20 cm. Lämplig till larmapparater, ljusvarnare till bil m.m.

Storlek 22 x 16 x 15 mm.

Nr 22-11 3 V/25 mA

Nr 22-6 12 V/14 mA

Nr 22-7 24 V/16 mA

Pr st 13:50, 10 st 100:—



Summer 12 V/60 mA. Diam. 49 mm. Höjd 22 mm. Ca 105 db vid 30 cm.

Nr Pr st 10 st

22-484 17:50 134:—



Metalldetektor C-scope CS2M. En automatisk detektor med alla funktioner i en kontrollratt. Slå på-sök. Antingen i allmetalläge där detektorn reagerar för alla metaller, eller i läge särskiljning där detektorn inte ger utslag för oönskat metallskräp, men däremot för mynt och dylikt. Automatisk anpassning till varierande markförhållande. Sökdjup ner till ca 30 cm för enstaka större mynt och max 1,5 m för mycket stora metallföremål. Summerljud vid metallindikering. Längd 110 cm, vikt 1,4 kg. Arbetsfrekvens 12 KHz. Drivs med 2 st batterier typ 6F22 (medföljer ej).

Nr 42-178 3890:—

Metalldetektor C-Scope VLF-TR 770 D. En detektor för höga anspråk på känslighet. Inställning av variabel särskiljningsgrad av järn och icke järnhaltiga metaller. Elektronisk snabbinställning. Minne för anpassning av max känslighet till varierande markförhållande. Sökdjup ned till 25-30 cm för enstaka större mynt, max. 1,3 m för stora föremål. Vattentätt sökare diam. 20 cm. Frekvens 19 KHz. Vikt 1,5 kg. Ställbar längd 78-110 cm. Drives med 4 st batterier typ 6F22. (Medföljer ej)

Nr 32-226 2350:—

Metalldetektor model 88-3887 med inställning av variabel särskiljningsgrad av järn och icke järnhaltiga metaller. Skala för känslighet och batteritest. Knappar för inställning av känslighet och tonkontroll. Inbyggt summer och hörtelefonuttag. Längd utdragen 95 cm. Platta diam. 16 cm. Drives med 9 V (batteri 32-2216).

Nr 32-750 540:—

Metalldetektor, speciellt lämpad för sökning av metaller inom- som utomhus. En summer ton ljuder när ett metallföremål befinner sig ca 20 cm från plattan. Ställbar känslighet. Längd utdragen 87 cm. Batteri 1 st 32-2050 (medföljer ej).

Nr 32-183 179:—



Metalldetektor känner av metaller i betong och väggar. Känslighet 5-10 cm. Röd signallampa ger fast sken vid metaller och blinkande vid spänningsförande ledningar. Rör och elledning avsesökes snabbt. Sönderborrade väggar och verktyg vid sök. efter armeringsjärn och ledningar av olika slag behöver inte längre förekomma. Storl. 138 x 59 x 21 mm. Passande batteri 32-2050.

Nr 32-185 85:—



4 st självhäftande larmdekaler medföljer larmcentralerna.

Larmcentral AE1, HA871 med möjlighet att dela upp ett inbrottslarm i fyra olika sektioner. Sektion 1. Utan fördröjning. Inkopplad oavsett om larmcentralen är till- eller fränkopplad. Lämplig för t.ex. brandlarm, rökdetektorer, larmknappar m. m. Sektion 2. Utan fördröjning. Lämplig för fönster, sidodörrar m. m. Sektion 3. Med eller utan fördröjning. Fördröjning i kombination med sektion 4. Lämplig för ytterdörr. Hölje av kraftig plåt med lås. Monteras på vägg. Tangentbord för till- och fränkoppling av larmet med 4-siffrig inställbar kod, samt för in- och urkoppling av sektioner. För att larmcentralen skall fungera både vid normaldrift och strömavbrott finns plats för ett laddningsbart batteri 12 V 1,2 Ah (t.ex. 32-3142) som laddas automatiskt vid normaldrift. Drivspänning 16 VAC (t.ex. transformator 32-3443). Förbrukning 20 VA. Till varje larmringning kan både N.O. och N.C. kontakter kopplas och larmslingan avslutas med ett slutmotstånd (motstånd medföljer). Med ljus och ljudindikering för olika funktioner. Larmtiden inställbar 0,5–10 minuter. Tidsfördröjning vid till- och fränkoppling av larmet. Larmutgång LF (siren) för anslutning av två hornhögtalare 8 ohm t.ex. 32-2325 (tidsbegränsad). En kontinuerlig och en tidsbegränsad larmutgång. Slutande reläkontakter för inkoppling av larmdon. Kontaktkapacitet max. 3A. Utgång för drivning av yttre larmdetektorer. 12 V max. 0,5A. Mått 258 x 172 x 74 mm. Lev. utan larmgivare, batteri, transformator, högtalare och larmdon.

Nr 42-3342 995:—



Larmcentral HA-25 med inbyggd passiv IR-detektor, känner IR-strålningen från en person som rör sig i avkänningsområdet (90° x 12 m). Lysdiodindikering av flera viktiga funktioner. Möjlighet att koppla in ytterligare larmdetektorer t.ex. IR-detektor 32-785, magnetiska larmkontakter 22-865 och 22-758. Inställbar larmtid 0–3 min. In- och utpasseringsfördröjning. Försedd med sabotageskydd och inbyggd siren 105 db på 1 m med nyckelströmbrytare. Drivs med batteriladdare 16 V, 300 mA t.ex. 32-3224. Inbyggd ackumulator vid strömavbrott. Utgång för drivning av yttre larmdetektor 12 V 100 mA, yttre siren 12 V 1 A. Reläutgång, enpolig växling, kontaktkapacitet 12 V/2 A. Larmringningar normalt öppna (N.O.) utan fördröjning, normalt slutna (N.C.) med fördröjning. Mått 250 x 150 x 56 mm.

Nr 32-870 1250:—

Larmcentral AE1 HA-841 i kraftig plåtlåda med lås. För väggmontering. Lämplig central för skydd av hem, sommarstugor, mindre företag m. m. Till larmcentralen kan de flesta typer av givare anslutas. T.ex. IR-detektor 32-785, mikrovågsgivare 32-630, magnetkontakter 22-865, 22-853. Fyra larmringningar, normalt öppna (N.O.) och normalt slutna (N.C.) både med och utan fördröjning (utpasseringsfördröjning 60 sek inpasseringsfördröjning ställbar 1–30 sek). Larmcentralen är försedd med ljus och ljudindikering på flera viktiga funktioner. Larmtiden inställbar 0,5–10 min. Larmutgångar: LF-signal (siren) för anslutning av hornhögtalare 8 ohm t.ex. 32-2325 och två slutande reläutgångar kontakt kapacitet 3 A. Utgång för drivning av yttre larmdetektorer 12 V 0,5 A. Med nyckelströmbrytare. Möjlighet att ansluta yttre avstängningsströmbrytare med växlande kontakt t.ex. 25-536. Drivs med batterieliminatör 12–13,8 V 10 W min t.ex. 32-856, och batteri (som också fungerar som reservkraft vid strömavbrott) t.ex. 8 st R14 batterier eller två laddningsbara ackumulatörer t.ex. 32-3142 som laddas automatiskt. Mått 230 x 170 x 70 mm. Levereras utan larmgivare, batterieliminatör, högtalare och batterier.

Nr 42-965 650:—

Larmcentral HA-841D. Lika 42-965 men med knappsats för till och fränkoppling av larmet med 4-siffrig programmerbar kod som vid behov kan ändras.

Nr 42-3329 790:—

Förbikopplare/kodströmbrytare. Genom att trycka in en 4-siffrig inställbar kod kan man koppla till och från larmet utan att befinna sig vid larmcentralen. (Passar 42-965, 42-3329, 42-3342). Låsa och låsa upp ett elektriskt dörrlås. Infälld eller utanpåliggande montering. 12 tangenters knappsats. Lysdiodindikering för drivspänning, larmminne, och inkopplat larm. Drivspänning 6–16 V DC/max 130 mA. Reläutgång (N.C., N.O.) max 24 V DC 1A. Sabotageskydds brytare N.C. För inkoppling behövs minst 12-ledad kabel. Storlek 114 x 70 x 36 mm.

Nr 32-3341 325:—



IR-larm. Batteridrivet (2 st batterier typ R6 medföljer ej). För bevakning av rum eller dörröppning. Kan t.ex. användas som rese-larm. Inbyggd summer som ljuder i 6 sek. eller kontinuerligt tills larmet stängs av. Avkänningsområde 6 m, 70°. Ström-förbrukning 150 µA, vid larm 25 mA. Storlek 110 x 75 x 40 mm. Vikt inkl. batterier 150 g.

Nr 32-3340 295:—

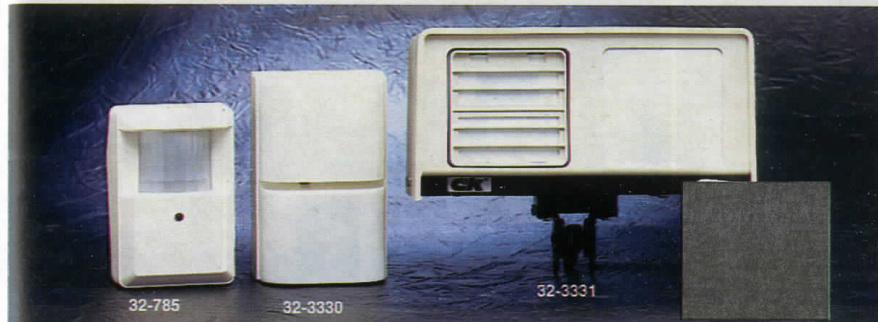

Infraröd detektor. Högkänslig passiv infraröd detektor känner IR-strålningen från en person som rör sig i avkänningsområdet (85° max. 12 m). Avsedd att monteras inomhus på vägg eller i hörn 2 m över golvet. Möjlighet till omkoppling för larm direkt vid första rörelse eller att tre rörelser inom 30 sek. krävs för att larmet skall lösa ut. Lysdiod indikerar när larmet känner rörelse (kan fränkopplas). Försedd med sabotageskyddskontakt (N.C.) som ger avbrott i larmslingan om locket lyfts av larmet. Drivspänning 12 V 15 mA. Alarmutgång ger avbrott vid larm (N.C.). Kontaktkapacitet 0,5 A/24 V. Alarmtid ca 2 sek. Storlek 75 x 115 x 75 mm.

Nr 32-785 Pr st 465:— 10 st 3990:—

IR-/Mikrovågdetektor i samma enhet. Kombinationen av passiv IR- och mikrovågsteknik gör att detektorn har god känslighet och försäkras mycket sällan falsklarm. För att ett larm skall utlösas måste både IR- och mikrovågsgivaren påverkas. 2–4 steg inom avkänningsområdet räcker för att ett larm skall utlösas. Monteras på vägg inomhus. Avkänningsområde 10,7 x 9 m. Lysdiod-indikering för gångsteg. Drivspänning 10,5–16 V DC/25 mA. Sabotageskydds brytare (N.C.). Alarmutgång (N.C.). Kontaktkapacitet 28 V DC/100 mA. Storlek 132 x 83 x 83 mm.

Nr 32-3330 1395:—



Glaskrossdetektor. Monteras intill glasrutor och ger larm till larmcentralen när en glasruta krossas. Inställbar känslighet. Lysdiodindikering för drift och larm. Avkänningsområde 7,6 m. Larmutgång N.C., sabotageskydds brytare N.C. Drivspänning 10–18 V DC/30 mA. (vid larm 43 mA). Kontaktkapacitet 130 V DC/50 mA. Diam. 127 mm.

Nr 32-3354 795:—

IR-/ Mikrovågdetektor. Samma teknik som 32-3330 men med avkänningsområde max 36,5 x 3 m. (kan justeras). Drivspänning 10,5 V–16 V DC/140 mA. Sabotageskydds brytare (N.C.). Alarmutgång (N.C., N.O.). Kontaktkapacitet 130 V DC/50 mA. Storlek 203 x 152 x 110 mm. Lev. med hållare för väggmontering.

Nr 32-3331 1980:—



Magnetisk larmkontakt in-kapslad i plastkåpa, magnet och ett tungelement var för sig. Max 50 V DC, 0,1 A. Max effekt 6 VA. På-verkningsavstånd 12 mm. Vid öppning, brytande funktion. (N.C.) Längd 50 mm.

Nr 22-865 Pr st 10 st 34:— 279:—

Magnetisk larmkontakt, som ovan. Vid öppning slutande funktion (N.O.).

Nr 22-853 Pr st 10 st 34:— 279:—

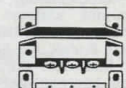

Magnetisk larmkontakt in-kapslad i plastkåpa, magnet och ett tungelement var för sig. Max 220 V DC, 0,5 A. Max effekt 50 W. På-verkningsavstånd 15 mm. 1-polig brytande och slutande funktion. Längd 62 mm. Med skyddskåpa för spänning.

Nr 22-866 Pr st 10 st 89:— 695:—



Larmkontakt, ger kontakt vid vibration (N.O.). För t.ex. bilar, öfnister m. m. Max 50 V DC, 0,1 A. Max effekt 5 W. Storlek 57 x 22 x 17 mm.

Nr 22-864 Pr st 10 st 38:— 298:—

OBS! ALLA PRISER INKL. MOMS

Förslag till lämplig installationskabel

Kabel	Magnetisk larmkontakt	Vibrationskontakt	IR-detektor* (installation utan sabotageskydd)	Mikrovågsgivare	Glaskross-detektor (installation utan sabotageskydd)	larmdon sirener mm.
2-ledare 49-99	X	X				
4-ledare 49-9			X	X	X	
2-ledare 49-310 eller 49-75						X

*OBS! Vid installation med sabotageskydd måste minst 6-ledad kabel användas t.ex. 49-68. Kabelklammer och spik se sid. 134.



Skåplarm. Ett larm med inbyggd summer. Ljudnivå ca 95 dB. Lämplig att placeras i medicinskåp, lådor och andra ställen som man vill bevaka. Aktiveras, efter ca 5 sek. av ljuset, när en låda eller skåpdörr öppnas. Lämpligt batteri 1 st 9 V alkaliskt typ 6LF22 (medföljer ej). Storlek 90 x 65 x 23 mm. Nr 32-3353 69:—



Dörrvakt. Reagerar för det lågfrekventa ljud (infraljud) som uppstår, av tryckförändringen, när en dörr eller ett fönster öppnas in till ett rum. Monteras på vägg. Avkänningsområde 465 m². Inställbar känslighet. 2-tonns gong-gong ljud. Volymkontroll. DC-uttag. Drivspänning 12 V/120 mA. Storlek 115 x 72 x 27 mm. Nr 32-3343 345:—

Batterieliminatör till dörrvakt 32-3343. Nr 32-3344 79:—



Optisk-larmsignal.

Blixt-ljus med ett Xenonblixtorr som ger ca 60–80 blixtar i minuten. Effekt ca 1 W. Idealiskt som larmvarningsljus, discoteljus, i skyltfönster m.m. Skruvas in i vanlig E27 lampsockel. 220 V. Storlek 54 x 95 mm. Finns med röd, orange eller blått ljus. Nr 32-3 69:—



Hornhögtalare av plast för inom eller utomhusbruk. Max. belastning 15 W. Impedans 8 ohm. Diam. 137 mm. Längd 125 mm med ställbart fäste. Nr 32-2325 Pr st 74:— 10 st 569:—



Elektronisk siren med pulserande intensivt "Woi Woi Woi"-ljud. Ljudnivå ca 110 dB. Likström 6–12 V/1 A. Storl. 155 x 130 mm. Nr Pr st 10 st 32-374 159:— 1295:—



Belysning med IR-sensor (rörelsevakt). Känner av värmestrålning från människor eller djur på avst. upp till 9,5 m (ber. på monteringshöjd, höjd/avst. 1,8/2,5–2,5/9,5 m). Tidsinställning 12–10 min. Kan kopplas om för dag/natt-funktion. Avk.vinkel 110°. Extra anslutning för ytterligare lampor, larm m.m. Max 1000 W. Lampeffekt 60 W. skyddsklass IP44. Kan användas inne eller ute, i hall eller källare, garage m.m. Storl. 308 x 110 x 98 mm. S-märkt. Nr 32-3358 615:—



Blixtvarningsljus, s.k. stroblixt, ger intensivt blixtande sken, kan användas som tyst varningslarm. Diam. 68 mm. höjd 104 mm. Drivspänning 12 V DC. Med rött sken. Nr 32-682 159:—

Dörrvakt som ger ifrån sig ett ding-dong ljud när någon passerar. Lämplig att användas i butiker, kontor, hemmet m.m. Drivs med 2 st batterier typ R 14 (medföljer ej). Kan ställas på bord eller hängas på vägg. Avkänningsområde ca 5 m. Fungerar ej i mörker. Storlek 115 x 80 x 60 mm. Nr 32-375 89:—



Rörelsevakt LUXOMAT, den automatiska strömbrytaren. Infraröd detektor känner av, t.ex. en person i rörelse på ett avstånd av upp till 12 m. (Avkänningsområde 110°). Anv.område: Fabriker, trapphus, garage, entréer, skyltfönster m.m. Kopplas till belysning, kan även kopplas till larmsiren för bevakning. Inställbar inkopplingstid 12 s till 12 min. Dagfunktion kan urkopplas. Anslutes till 220 V. Utgång 220 V/2200 W (10 A ohmsk last). Skyddsform IP 44 (sköljtätt utförande). Storl. 66 x 77 x 75 mm. S-märkt. Nr 32-3299 495:—



Vattenlarm för placering på t.ex. golv. (Larmkontakter på höljets undersida.) Larmet ljuder vid kontakt med vatten. Kan även användas som nivåvakt vid t.ex. påfyllning av badkar m.m. Diam. 9 cm. Passande batteri 1 st 32-2050. Nr 32-720 79:—



Elektronisk vakt. Ett batteridrivet IR-larm som är lätt att installera. Drivs med 1 st 9 V batteri typ 6LF22 (medföljer ej). Inbyggd siren ca 95 dB. Nyckelströmbrytare. Räckvidd 2 m. In och utpasseringsfördröjning. Storlek 135 x 90 x 55 mm. Nr 32-911 295:—



Fotocell. Av reflektortyp. Takenaka AR 5 MD. Ljus-källa infraröd LED. Matningssp. 24–240 V AC eller DC. Utgång relä enpolig växling 250 V/2 A. Kapsling IP 66. Räckvidd 5 m. Lev. med fästen och spegel. Storl. 85 x 25 x 75 mm. Nr 32-1065 545:—



Vattenstopparen, det optimala skyddet mot vattenskador. Passar alla disk- och tvättmaskiner. Om slangen brister eller glider av stoppas vattenflödet automatiskt. Adapter för 1/2" och 3/4" rörgång. Nr 34-614 59:—

OBS! ALLA PRISER INKL. MOMS

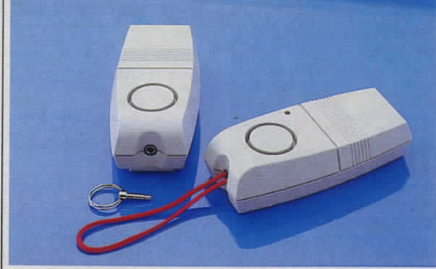

Överfallslarm för personligt bruk i en nödsituation. Inbyggd siren 90 dB. Aktiveras genom att dra ur en propp. Plasthölje med clips för fastsättning i t.ex. bälte. Drives med 1 st batteri 9 V typ 6F22 (medföljer ej). Storlek 110 x 50 x 35 mm. Nr 32-245 98:—

Dörrlarm. Kan hängas på ett dörrhandtag och larmar när det kommer i rörelse. Inbyggd siren 90 dB. Drives med 1 st batteri 9 V typ 6F22 (medföljer ej). Storlek 110 x 50 x 30 mm. Nr 32-246 110:—



Ultraljudslarm för bil med inställbar känslighet. Känner rörelser inom 120° 3 m framför larmet. Ingång för yttre larmutlösare, t.ex. dörrströmbrytare eller separat larmkontakt. Fördröjning 30 sekunder för att lämna bilen. Om inte larmet stängs av inom 10 sekunder utlöses larmet och larmar i ca 1 min. Atergår sedan automatiskt. Lysdiodsindikering av tillkopplat larm. Med monteringsbygel. Avsedd för 12 V. Storlek 34 x 21 x 82 mm. Utgång för siren 12 V max 1 amp. Siren medföljer ej. Nr 32-85 295:—

Fotoelektriskt relä med infraröd osynlig stråle. Reflektortyp med sändare och mottagare i samma enhet. Reflektorn monterar 0,8–10 m från enheten. Idealisk för dörrbevakning i butiker samt att aktivera larm, lampor, sirener, räknare på transportband osv. Drives med 12 V DC. Passande eliminatör 32-855 eller 32-1182. När strålen bryts, fås 12 V/0,5 A ut på en kopplingslist typ snabbkoppling. Reläets egen strömförbrukning 50 mA. Storlek 96 x 108 x 144 mm. Vikt 1 kg. Nr 32-475 565:—



Cykel- och MC-larm. Fäste för fastskruvning medföljer. Aktiveras när larmet kommer i rörelse. Nyckelströmbrytare. Drivs med 1 st batteri typ 6F22 (medföljer ej). Storlek 79 x 49 x 31 mm. Nr 32-278 290:—

Billarm med dörrkontakter och givare som känner av skakningar i bilen (inställbar känslighet). Slås på och av via tändningsnyckeln. Utgångsfördröjning 20 sek. efter det att bildörren stängs. Ingångsfördröjning inställbar 0-20 sek. Siren ca 110 dB. Larmtid 5 eller 60 sek. Reläutgång 30 A som kan användas för att få parkeringsljuset att blinka vid larm. Lev. komplett med centralenhet, siren, 2 st dörrkontakter, rörelsegivare, kablar och självhäftande larmdekaler. Nr 32-982 390:—



Snackis. Högtalare med digitalt minne. Meddelanden på max 8 eller 16 sekunder kan talas in. Inbyggd kännare gör att det inlagda meddelandet återges automatiskt när någon passerar. Avkänningsområde 4-5 m vid normala ljusförhållanden. Drivs med batterieliminatör och 1 st batteri typ 6F22. Storlek 140 x 80 x 60 mm. Lev. utan eliminatör och batteri. Nr 32-187 398:—

Batterieliminatör till 32-187. Nr 32-3300 79:—



Billarm med dörrkontakter och givare som känner av skakningar i bilen (inställbar känslighet). Slås på och av via tändningsnyckeln. Utgångsfördröjning 20 sek. efter det att bildörren stängs. Ingångsfördröjning inställbar 0-20 sek. Siren ca 110 dB. Larmtid 5 eller 60 sek. Reläutgång 30 A som kan användas för att få parkeringsljuset att blinka vid larm. Lev. komplett med centralenhet, siren, 2 st dörrkontakter, rörelsegivare, kablar och självhäftande larmdekaler. Nr 32-982 390:—



Universalinstrument mod. YU-FUNG YF-51. Lev. med väska av svart vinyl med ett bärande som gör instrumentet lätt att bära med sig. Diod och glassäkringskyddad mot överbelastning. Mäter bl. a. lik- och växelström upp till 10A. Transistorprovare, polaritetsomkopplare. Ett lämpligt instrument för både service och hemmabruk.

Mätområden
 DCV 0-0,25, 2,5, 10, 50 (20 Kohm/V) ±3%
 250, 1000 volt (9 Kohm/V)
 ACV 0-10, 50, 250, 1000 Volt (9 Kohm/V) ±4%
 DCA 0-2,5, 25, 250 mA, 10 A ±3%
 ACA 0-10 A ±4%
 OHM X1 (0-2 Kohm), X10 (0-20 Kohm) ±3%
 X1000 (0-2 Mohm), X10000 (0-20 Mohm)
 Levereras komplett med testsladdar och batterier (2 st R6 och 1 st 6F22). Storl. 146 x 97 x 36 mm.
Nr 32-3262 285:-

Universalinstrument typ KAMODEN 360 TRCX. Hög känslighet. Inbyggt transistortester gör instrumentet lämpligt för service på radio, bandsp., TV m. m. Försedd med överbelastningsskydd.
Mätområden: DCV: 0-0,25-2,5-10-50 100 Kohm/V. 250-1000 V. 25 Kohm/V. ACV: 0-5-10-50-250-1000 V. (10 Kohm/V.) DCA: 10, µA, 2,5, 25, 500 mA, 10 A. ACA: 10 A. OHM: 0-5-50 K-5-50 Mohm. Decibel: -10-+16-+62 dB. Transistorstest: hFE 0-1000 Ico 0-50 µA. NPN/PNP. Capacitansmätning Cl 50 pF-3µF, CII 0,01-50 µF.
 Noggrannhet: DCV ±3%, ACV ±4%, Ohm ±3%, hFE & Ico ±5%, vid fullt skalutslag. 5" instrument med spegelskala och 8,5 µA vridspole. Lev. med testsladdar och 2 st batterier R14. Storlek 140 x 80 x 180 mm. Vikt 1,3 kg.
Nr 32-307 898:-



Digital multimeter Victor DT-930F med 4 1/2 siffrors LCD-display. En multimeter med många funktioner och bra noggrannhet. Spännings-, ström-, motstånd-, kondensator-, transistor- och diodmätning. Frekvensräknare. Automatisk indikering vid låg batterispänning och överbelastning. Visar polaritet. Överbelastningsskyddad. Utfällbart stöd gör att multimetern kan lutas för lättare avläsning. Knapp för "frysning" av mätvärde. Mätområden: DCV 0-200mV/2/20/200V (noggrannhet ±0,1% ± 2 siffror)/1000V (± 0,2% ± 5 siffror). Ingångsimpedans 10 Mohm. ACV 0-2/20/200 (± 0,8% ± 15 siffror)/700V (± 1,0% ± 15 siffror). Ingångsimpedans 10 Mohm. DCA 0-200µA/2/20mA (± 0,5% ± 2 siffror)/200mA (± 0,75% ± 5 siffror)/10A (± 2,0% ± 10 siffror). ACA 0-2/20/200A (± 0,8% ± 10 siffror)/10A (± 2,0% ± 10 siffror). Resistans 0-2000ohm (± 0,5% ± 5 siffror)/2/20/200/2000Kohm (± 0,5% ± 1 siffror)/20Mohm (± 1,0% ± 5 siffror). Kapacitans 0-2000pF/20/200nF/2/20µF (± 2,5% ± 10 siffror). Frekvens 10Hz-20kHz (± 1,0% ± 5 siffror). Storlek 165 x 85 x 35 mm. Lev. med testsladdar. Passande batteri 1 st 9V typ 6F22 (medföljer ej).
Nr 32-259 750:-

Digital multimeter TES 2200 med 3 1/2 siffrig LCD-display med indikering för låg batterispänning, (-)polaritet och överbelastning. Vridomkopplare för mätområden: DCV 0-200 mV / 2/20/200/1000 V, Noggrannhet ±(0,8% + 1 siffror), ingångsimpedans 10 Mohm. ACV 0-200/750 V ± (1,5% + 3 siffror), ingångsimpedans 4,5 Mohm. DCA 0-200 µA/2/20/200 mA ± (1% + 1 siffror) / 10 A ± (1,8% + 2 siffror). Motståndsmätning 0-200 ohm/2/20/200 Kohm ± (1,2% + 2 siffror) / 2/20 Mohm ± (1,8% + 2 siffror). Diodtest. Storlek 135 x 72 x 31 mm. Lev. komplett med testsladdar och batteri, 1 st 9V typ 6F22.
Nr 32-225 298:-

Universalinstrument "HIOKI" 3000. Ett serviceinstrument av hög klass. Bandupphängd vridspole gör instrumentet tåligt mot stötar. Data: DCV 0,3/3V. AC-DCV 12/30/120/300/1000V. DCA 30/300mA. Motstånd x1/x10/1 kohm (max. 1 Mohm). Känslighet 20 Kohm/V DCV. 9 Kohm/V ACV och DCV (över 300 V.). Noggrannhet: DCV ±2,5% DCmA ±3%. ACV ±2,5% (12V ±4%). Motstånd 3% full skala. Batteritest 1,5 V/10 ohm. Lev. med testsladdar, batterier och kraftig väska i plast. Storl. låda 150 x 130 x 51 mm.
Nr 32-2291 435:-
Universalinstrument. Mätområden DCV 0-2,5/10/50/500/1000 V. ACV 0-10/50/500 V. Ohm 0-5/50 Kohm. DCA 0-0,5/10/250 mA. Decibel -10-+22 dB. Batteritest 1,5 V och 9 V. Inre resistans 2 Kohm/V. Storl. 100 x 64 x 32 mm. Lev. med 1 st batteri typ R6.
Nr 32-90 98:-

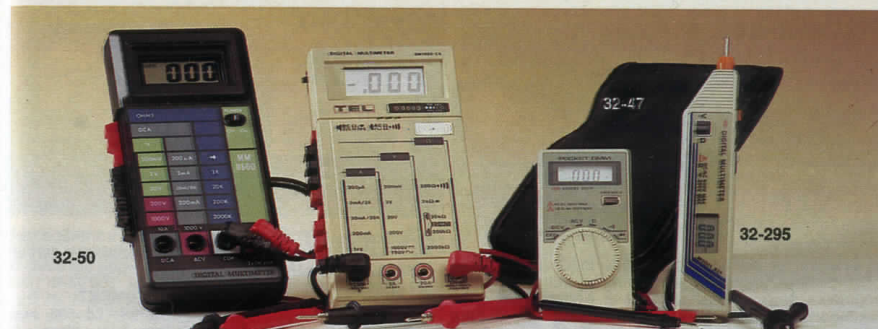

Digital Multimeter Lamda, 3 1/2 siffrors LCD-display med indikering för låg batterispänning och -polaritet. Skydd och indikering för överbelastning. Mätområden: DCV 200 mV, 2/20/200/1000 V. ACV 200/1000 V. DCA 200 µA 2/20/200 mA, 10 A. Resistans 2/20/200 Kohm, 2 Mohm. Diodtest, lev. med batteri o testsladdar. Noggrannhet DCV 200 mV 0,5%, 2-1000 V +0,8%, ACV ±1,2%, DCA ±1,2%, Ohm ±1%. AC/DCV 10 Mohm. Storlek 180 x 82 x 38 mm.
Nr 32-50 379:-

**Universalväska av nylon med karborrelås lämplig till testinstrument. Storl. 220 x 110 x 50 mm.
Nr 32-47 19:-**

Digital Multimeter TEL DM 1000-CA. 3 1/2 siffrors LCD-display med indikering för låg batterispänning och -polaritet. Skydd och indikering för överbelastning. Mätområden DCV 200 mV, 2/20/200/1000V. ACV (40-400 Hz) 200 mV/2/20/200/750 V. DCA 200 µA, 2/20/200 mA, 2/20A. ACA (40-400 Hz) 200 µA, 2/20/200 mA, 2/20A. Resistans 200 ohm, 2/20/200 Kohm, 20 Mohm. Kontakttest med summer, diodtest och transistorprovare (hfe 0-1000).
 Noggrannhet DCV ±0,6% + 1 siffror. ACV ±1% + 5 siffror. DCA ±1% + 1 siffror. ACA ±1,5% + 2 siffror. Resistans ±2% + 2 siffror. Ingångsimpedans AC/DCV 10 Mohm. Storlek 168 x 84 x 28 mm. Passande batteri 1 st 9V typ 6F22 (medföljer ej). Lev. med testsladdar.
32-75 395:-



Tångampereadapter för både lik- och växelström. Ansluts till en digital multimeter med banansiftsuttag och mätområden 200 mV/2 V AC/DC. Adapterns utspänning 1 mV/A och mäter strömmar från 0-400 A på 2 mätområden 0-200 A och 0-400 mA. Noggrannhet ±2% + 2 mV. Passande batteri 1 st 9 V typ 6 F22 (medföljer ej). Storlek 200 x 80x30 mm.
Nr 32-26 425:-

Digital multimeter i fickformat Hung Chang mod. 920 R med fast monterade testsladdar. Storlek 52 x 111 x 10 mm. 3 1/2 siffrors LCD-display. Tryckknapp för frysning av mätvärde. Vridomkopplare för DCV, ACV och Ohm. Kontakttest med summerton och diodtest. Automatisk inställning av mätområde.
Mätområden
 DCV 0-200 mV ± (1% + 4 siffror)
 0-2/20/200/500 V ± (1% + 4 siffror)
 ACV 0-2/20/200/500 V ± (2% + 8 siffror)
 OHM 0-200 Ohm ± (2% + 4 siffror)
 0-2/20/200/2000 Kohm ± (5% + 4 siffror)
 0-20 Mohm ± (5% + 4 siffror)
 Lev. i plastfordal komplett med 2 st batterier LR 44. Passande reservbatterier 2 st 22-330.
Nr 32-180 298:-

Digital multimeter Hung Chang 921. Penntyp med ena testspinnen fast monterad på multimetern. 3 1/2 siffrors LCD-display. Automatisk inkoppling av mätområde. Tryckknapp för "frysning" av mätvärde. Mätområden: DCV 200 mV/2/20/200/500 V. ACV 2/20/200/500 V. Resistans 200 ohm /2/20/200 kohm/20 /Mohm. Noggrannhet. DCV ±0,7% + 2 siffror, ACV ±1,2% + 5 siffror, resistans ±0,7% + 3 siffror (200 ohm) - ±2% + 4 siffror (20 Mohm). Inre resistans 10 Mohm. Lev. komplett med batterier 2 st 22-330, utbytestestspinne (L=70 mm), testsladd, helisolerad krokodilklämma, och plastfordal. Storlek 161 x 30 x 22 mm.
Nr 32-295 398:-

Strömshunt 50A/50mV. (1mV per A). Ansluts till digital multimeter. För mätning av strömmar upp till 50 A.
Nr 32-256 160:-

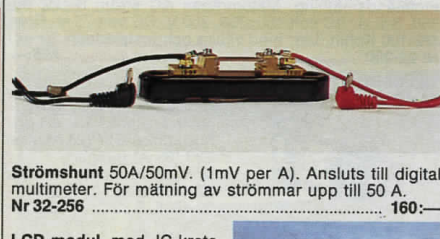

LCD-modul med IC-krets 7106. 3 1/2 siffror. Känslighet 200 mV DC för max visning 1999. Ingångsimpedans 100 Mohm. Drivsp. 9 V. Strömförbrukning 1,5 mA. Storlek 71 x 46 x 21 mm. Kan monteras i panel eller i apparatlåda.
Nr 32-390 280:-





Tångamperemeter för växelström med 3 1/2 siffrors LCD-display. Automatisk inställning av mätområden 0-200/300 A. Noggrannhet ± (1,5% ± 4 siffror). Uttag för testsladdar för mätning av växelspanning upp till max 500 V. Noggrannhet ± (1,2% ± 4 siffror). Kontakttest med summerton. Max tångöppning 23 mm. Knapp för frysning av mätvärde. Storlek 174 x 41 x 28 mm. Lev. komplett med plastfordral, testsladdar och 2 st batterier 22-330.
Nr 32-184 598:—

Tångamperemeter TES 3020 mäter både lik- och växelström upp till 600 A. 3 1/2 siffrors LCD-display. Testsladdsuttag för mätning av motstånd, lik- och växelspanning. Diodtest med summerton. Frekvensräkning. Knappar för "frysning" av mät- och toppvärde. Max tångöppning 36 mm. Storlek 208 x 65 x 31 mm.
Mätområde Noggrannhet
DCA/AC A 100mA-200A ± (2,0% + 5 siffror)
1A-600A ± (2,0% + 5 siffror)
DCV 1V-1000V ± (0,8% + 2 siffror)
ACV 100mV-200V ± (1,2% + 3 siffror)
OHM 10hm-2Kohm ± (1,0% + 2 siffror)
Frekvens 10Hz-20kHz ± (1,0% + 2 siffror)
Lev. komplett med väska, testsladdar och batteri 1 st 9V typ 6F22.
Nr 32-214 1490:—



Tångamperemeter Hoki 3127 för ström-, spänning och motståndsmätning. Mätområden AC ström 6, 15, 60, 150, 300 A. AC volt 150, 300, 750 V. DC volt 75 V. Ohm 1K, 100 Kohm. Lev. med väska och testsladdar.
Nr 32-260 495:—

TILLBEHÖR TILL TÅNGAMPEREMETER

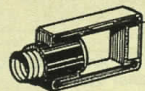

Adapter för att mäta ström uttaget från gruppcentral. Finnes för propphuvud med E27 (25 A) eller E33 (63 A) gänga.
Nr Propph. Pris
32-1804 E 27 225:—
32-1805 E 33 225:—

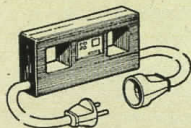

Strömtransformator att kopplas mellan vägguttag och förbrukare. Med denna adapter, kan man lätt kontrollera strömförbrukning på apparater anslutna till 220 V vägguttag. Två mätområden 1:1 och 1:10. Max 16 A.
Nr 32-1806 196:—

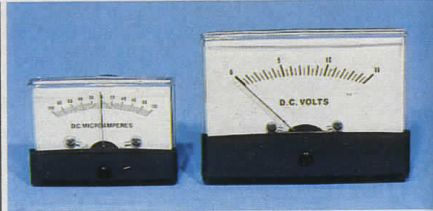

Panelinstrument i modern form. Glasklar frontkåpa med svart underdel. Finns i två storleksserier: 2" och 3" vridspoleinstrument.

2"-INSTRUMENT
Frontstorlek 45 x 60 mm.
Instrumenthus: Diam. 38, djup 24 mm.

MikroA-meter, mätområde 0-100 µA. DC. Ri 760 ohm.
Nr 32-1967 139:—
MikroA-meter, mätområde 100-0-100 µA DC. Ri 760 ohm.
Nr 32-1968 139:—

MilliA-meter. Mätområden: 1 mA Ri 100 ohm, 100 mA Ri 0,4 ohm, 500 mA Ri 0,4 ohm DC. Angiv mätområde.
Nr 32-1969 130:—

Amp.-meter mätområden: 0-1 A, 5 A, 15 A eller 30 A DC. Angiv mätomr.
Nr 32-1970 149:—

Amp.-meter mätområde: 50-0-50 A.
Nr 32-3223 158:—

Voltmeter, mätområden: 0-10 V, 15 V eller 30 V DC. Ri 1 kohm/V. Angiv mätområde.
Nr 32-1971 139:—

Voltmeter. Växelssp 0-250 V eller 0-500 V AC. Angiv värde.
Nr 32-1965 149:—

VU-meter. Graderad -20 +3 och 0-100 %. Känslighet 240 µA. Impedans 7 Kohm.
Nr 32-1966 139:—



3"-INSTRUMENT
Frontstorlek 65 x 86 mm.
Instrumenthus diam. 45 mm, djup 24 mm.

MikroA-meter, mätområde 0-100 µA DC. Ri 760 ohm.
Nr 32-1972 139:—
MikroA-meter, mätområde 100-0-100 µA DC. Ri 760 ohm.
Nr 32-1973 139:—

MilliA-meter, mätområden: 1 mA Ri 100 ohm, 10 mA Ri 6 ohm, 100 mA Ri 0,4 ohm. Angiv mätområde.
Nr 32-1974 139:—

Amp.-meter, mätområden: 0-1 A, 5 A, 15 A eller 50 A DC. Angiv mätomr.
Nr 32-1975 154:—

Voltmeter, mätområden: 0-10 V, 15 V eller 30 V DC.
Nr 32-1976 139:—

Voltmeter, växelspanning, mätområden: 0-250 V eller 500 V AC. Ri 1 kohm/V. Angiv mätområde.
Nr 32-1977 149:—

Panelinstrument DC, frontstorlek 60 x 47 mm. Djup 33,5 mm. Instrumenthus diam. 38 mm. Vridspoleinstrument, noggrannhet ± 2%.

Voltmeter. Mätområden 0-10, 15, 30 V. Känslighet 1000 ohm/V. Ange mätområde vid beställning.
Nr 32-3430 78:—

Amperemeter. Mätområden 0-1, 5, 10, 30 A. Spänningsfall 150 mV. Ange mätområde vid beställning.
Nr 32-3431 78:—

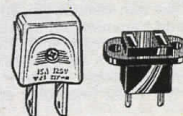

Stickpropp 2-pol. USA-standard. Stiftavst. 13 mm.
Nr Pr st 10 st
12-697 7:— 54:—
Honkontakt för USA-standard.
Nr Pr st 10 st
12-698 5:50 44:—



32-56



34-882

Ljusbätare med LCD-display. 13 mm höga siffror. Mäter ljusstyrka upp till 50000 lux på 3 mätområden. 0-2000 lux upplösning 1 lux, 0-20000 lux upplösning 10 lux, 0-50000 lux upplösning 100 lux. Noggrannhet ± 5 % + 2 siffror. Givare med spiralsladd, långt utdragen ca 1 m. Batteri 1 st 9 V typ 6F22 (medföljer ej). Lev. i plastfordral med handlovsrem. Storlek 108 x 73 x 23 mm.
Nr 32-56 550:—

Ljusbätare för kontroll av arbetsbelysningen i hemmet, kontor, skolor m.m. Graderad 0 till 3000 LUX. Drives utan batteri. Storlek 80 x 70 x 25 mm.
Nr 34-882 69:—



Testinstrument ELFIX.

Utan metallisk kontakt kontrolleras säkringar i EL-centraler och om spänning finns i vägguttag och ledare (ej kuleledning.) Fungerar även på pulserande likspänning vilket gör att den också är lämplig för kontroll av bilens tändkablar. Inställbar känslighet. Summer och lysdiodindikering. Drives med 2 st batterier R6 (medföljer ej). Plasthölje med clips på baksidan. Längd 125 mm.
Nr 32-3231 98:—



Geiger-Müller-mätare

för mätning av beta och gamma strålning. Avläsning på 4 1/2 siffrors LCD-display, eller genom akustisk signal. Givare med inbyggd förstärkare längd 220 mm, diam. 28 mm. Omkopplare för räkning i 6 sek., 1 min., 10 min., eller kontinuerlig räkning. Start och stoppknapp. Max 19999 imp. Storl. 145 x 80 x 30 mm. Drives med 1 st 9 V batteri (6F22 medföljer ej).
Nr 32-170 2450:—



Virkesfuktmetare

Mini Lugno S med 2 mm stift som trycks in i virket. Mäter fuktigheten på 5-15 mm djup. Stiftlängd 5 mm. 10 mm förlängningsstift medföljer. Lysdiodindikering för fuktkvot (6-20%). Mätaren kan också användas för murade väggar. Drivs med 2 st batt. typ 6F22 (medföljer). Storl. 140 x 70 x 25 mm.
Nr 34-1990 1498:—



Avståndsmätare

elektronisk. Sänder ut ett ultraljud som reflekteras mot t.ex. en vägg och efter ca 3 sek. kan avståndet avläsas på en LCD-display. Mätområde 0,6-10 m upplösning: visar varje cm. Noggrannhet 1%. Levereras med ett 3 V litiumbatteri för ca 10 års drift. Storl. 130 x 65 x 42 mm.
Nr 32-101 269:—



Varvtalesräknare

för motorer fläktar m.m. En reflex fästes t.ex. på en fläktinge och varvtalesräknaren läser av varvtalet optoelektroniskt utan mekanisk anslutning. Reflexband medföljer. Mätområde 5-100000 v/min. Upplösning 1 v/min. Noggrannhet ± 0,05% + 1 siffror. 5-siffrors LCD-display med 8 mm höga siffror. Minne för senaste mätvärde. Drivs med 4 st batterier typ R6 (medföljer ej). Storlek 170x72x37 mm. Lev. i väska av vinyl.
Nr 32-55 1150:—

Reflexband till 32-55. Längd 60 cm.
Nr 22-179 15:—



Klockradio

batteridrivnen med LCD-display. AM-FM-radio. Uttag för örntelefon. Väckning till signal. Drives med 2 st batterier typ R6 (medföljer ej). Storl. 140 x 80 x 30 mm. Lev. med fodral och handlovsrem.
Nr 32-320 115:—



Testpenna Volt Check, V-Tyskt fabrikt för bil-svager eller starkströmselektriker. Indikerar lik- och växelspanning mellan 4,5 och 380 V med lysdioder, visar även polaritet vid likspänning. Storlek 1,5 x 1,5 x 16 cm. Ca 60 cm ledning.

Nr 32-455 50:—



Testpinne med gripklo. Anslutning för 4 mm bananstift eller ledning. Längd 136 mm. Finns röd eller svart.

Nr 22-2179 Pr st 19:50



Testpinne, miniatyr. Lämplig för transistorer och IC-kretsar. Med gripklo som skjuts fram och hakas på önskad testpunkt. Längd 55 mm. Finns i röd eller svart.

Nr 22-1027 Pr st 10 st 6:— 46:—



Test-Clip. För mätningar på IC-kretsar med upp till 16 anslutningar.

Nr 22-2180 37:—



Testpinne Mini-Clip. För mätning på svåråtkomliga ställen, t.ex. IC-kretsar m. m. Isolerad med hårdinbränd epoxyhartz. Spetsens bredd end. 0,5 mm. Längd 80 mm. Uttag för 4 mm bananstift. Finns svart eller röd.

Nr 22-3166 34:50

Spänningsprovare Master Check. Med lysdiodindikering för 6, 12, 24, 50, 110, 220 och 380 V växel- och likspänning. Visar även polaritet vid liksp. Längd 18 cm. Sladd ca 85 cm.

Nr 32-454 179:—



Testsladdar med 125 cm ledning, vinklat bananstift och 8 cm isolerad testpinne.

Nr 22-913 Pr par 22:50

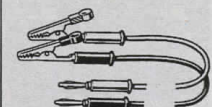

Testsladdar med 90 cm ledning samt bananstift o. krokodilklämmor. Svarta och röda.

Nr 22-1032 Pr par 22:50

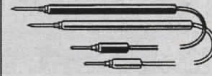

Testsladdar med 2 mm stift och 13 cm långa testpinnar, röd och svart. 60 cm ledningar.

Nr 22-1064 Pr par 18:50



Testpinne med svart eller röd isolering. Kabeln lödes fast i stiftet. Längd 12 cm.

Nr 22-1036 Pr st 10 st 6:— 44:—



Testsladdar med 90 cm ledning samt bananstift och miniatyrtestpinne med gripklo. Svart och röd.

Nr 32-858 Pr par 34:50



Stativ. "Helping-Hand". Ofta önskar man sig en tredje hand för att hålla in vissa saker. Underlättar lödningsarbeten och mätningar på kretskort, montering av kontakter m. m. Stativ av gjutjärn övriga delar av förn. järn. Storl. H. 88 mm, B 125 mm.

Nr 32-2109 Pr st 30:— 10 st 265:—

Förstoringsglas passande ovanstående, se bild. Stativ medföljer ej.

Nr 32-2111 Pr st 30:— 10 st 269:—



Plockmagnet med kulle, total längd 18-32 cm.

Nr 20-1473 36:—



Trimsats. 4 st spår- och sexkantmejslar av plast för trimning av TV och radio. Med fodral.

Nr 22-3232 34:50



Monteringsstång, av rostfritt stål med läsbara räfflade käftar. Längd 16 cm.

Nr 22-3276 30:—



Grippenna av metall med 3 st. utskjutbara klor. Gripvidd ca 22 mm. Längd 123 mm.

Nr 22-41 24:—



Krokodilklämma för 2 mm testpinnar. Helisolerad.

Nr 22-992 Pr par 7:50

Inspektionsspegel, diam. 50 mm. Med kulle på 18-32 cm skaft.

Nr 20-1472 39:—



Miniatyrlampa i fickpennformat med linsglödlampa som ger starkt koncentrerad ljusstråle. Utan batteri (2 st typ R6).

Nr 22-2051 Pr st 10 st 9:— 76:—

Inspektionsspegel med belysning. Längd utdragen max 210 mm. Spegeldiameter 25 mm. Reservglödlampa 22-1290. Passande batteri 2 st typ LR03. (medföljer ej).

Nr 22-234 29:—

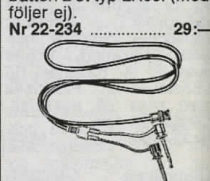

Testsladd med 1 m RG58/U ledning samt BNC-kontakt och miniatyrtestpinnar med gripklo.

Nr 32-859 Pr st 100:—



Apparatlåda av slagfast termoplast. Käpa i ljusgrå färg, front och bakväg i svart. Spår finns för kretskort. I bottensektion finns 31 st distanshållare för montering av kretskort. Storlek 261 x 190 x 80 mm.

Nr 32-191 96:—

Apparatlåda som ovan men med 25 distanshållare. Storlek 203 x 158 x 67 mm.

Nr 32-190 69:—



Apparatlåda av polystyrol. Med jord. stickpropp. Lämplig för eliminatorer m. m.

Nr 32-3365 120 x 65 x 40 76:—

Nr 32-3366 120 x 65 x 65 82:—

Apparatlåda. Med jord. stickpropp och uttag. Lämplig för närfilter m. m.

Nr 32-3367 120 x 65 x 65 119:—



Apparatlåda, tillverkad av stabil svart plast m. lock av aluminiumplåt.

Nr 32-1317 82 x 54 x 29 mm. 10 st 135:—

Nr 32-1318 100 x 54 x 41 mm. 10 st 138:—

Nr 32-1319 130 x 67 x 41 mm. 10 st 196:—

Nr 32-1320 157 x 94 x 50 mm. 10 st 229:—

Nr 32-1321 196 x 112 x 60 mm. 10 st 298:—

Nr 32-1322 82 x 54 x 29 mm. 10 st 135:—

Nr 32-1323 100 x 54 x 41 mm. 10 st 138:—

Nr 32-1324 130 x 67 x 41 mm. 10 st 196:—



Apparatlåda med ventilerad käpa i blå hammarlack. Tillv. av stålplåt. Med gummfötter.

Nr 32-1934 100 x 85 x 53 48:—

Nr 32-1935 130 x 110 x 63 59:—

Nr 32-1936 160 x 130 x 73 73:—

Nr 32-1937 190 x 150 x 83 89:—

Nr 32-1939 220 x 170 x 90 133:—

Nr 32-1940 290 x 200 x 120 266:—



Apparatlåda av mattsvart aluminium och gavlar av plast.

Nr 32-2044 115 x 90 x 40 mm. 10 st 591:—

Nr 32-2045 115 x 120 x 40 mm. 10 st 715:—

Nr 32-2046 115 x 150 x 40 mm. 10 st 834:—

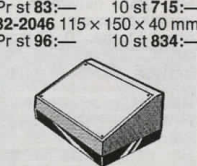

Apparatlåda med sluttande front, för snabbtelefoner, mikrofonmixer m. m. Snyggt utförande i ljus- och mörkgrå polystyrol.

Storlek 220 x 156 x 100/52 mm.

Nr 32-1234 198:—

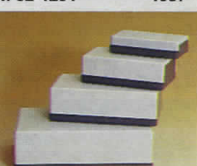

Apparatlåda med överdel i ljus- och underdel i mörkgrå polystyrol.

Nr 32-1230 100 x 50 x 25 mm 48:—

Nr 32-1231 120 x 65 x 40 mm 59:—

Nr 32-1232 150 x 80 x 50 mm 68:—

Nr 32-1233 188 x 110 x 60 mm 88:—



Serviceväska lämplig för elektronikkomponenter och verktyg. Plats för 56 verktyg. Flyttbar fackindelning. Runda aluminiumförstärkta hörn. Låsbara snäpplås.

Storlek 46 x 34 x 15 cm. Nr 40-3549 färg svart 545:—



Serviceväska med aluminiumförstärkta djupfalsade kanter och hörn. Fylld med tjockt skumplastinlägg, som kan skäras till önskad inredning. Storl. 46 x 15 x 34 cm. Vikt 3,3 kg.

Nr 42-653, färg aluminium 475:—

Nr 42-654, färg mattsvart 475:—

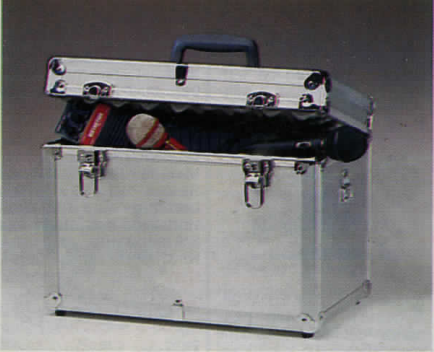

Tillbehörsväska av hårt boardmaterial med metallförstärkta kanter och hörn. Insidan skumgummiklädd. Storlek 42 x 24 x 32 cm. Vikt 3,7 kg.

Nr 42-768 Alumin. 638:—



Mikrofon. Japansk lågprismikrofon dynamisk typ UD-125 för universellt bruk. Med riktverkan. Frekvensområde 80-13000 Hz. Känslighet -76 dB. Imp. 500 ohm. Försedd med brytare. Storlek 52 x 169 mm. Vikt 250 g. Lev. med 4 m sladd och 1/4" telefonpropp. Ange färg: röd, vit eller svart.

Nr 31-350 129:—

Mikrofon dynamisk typ UD-252. En orkestermikrofon av hög kvalitet för professionell användning. Med riktverkan. Försedd med brytare. Frekvensområde 60-15000 Hz. Känslighet -74 dB. Imp. 500 ohm. Storlek 58 x 160 mm. Vikt 245 g. 6 m sladd med audio- och 1/4" telefonpropp.

Nr 31-352 398:—

Mikrofon dynamisk typ UD-240 för sång och musik eller andra användningsområden. Med riktverkan. Frekvensområde 60-15000 Hz. Känslighet -78 dB. Imp. 500 ohm. Försedd med brytare. Storlek 52 x 185 mm. Vikt 260 g. Lev. med 4 m sladd och 1/4" telefonpropp.

Nr 31-351 235:—



Mikrofon. Dynamisk för radiostationer. Frekvensområde 300-5000 Hz. Imp. 500 ohm. Känslighet -70 dB/1000 Hz. Med ca 1 m spiralsladd men utan mikrofonkontakt.

Nr 31-1746 98:—

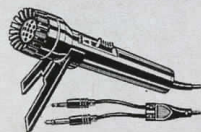

Mikrofon. HI-MIKE DM-24. Dynamisk mikrofon passande kassetbandspelare med 3,5 och 2,5 mm uttag. Strömbrytare för start av bandspelaren. Lågohmig. Storl. 107 x 28 mm.

Nr 31-1174 44:—



Mikrofon med förstärkare för upptagning av svaga ljud. Kan användas för avlyssning, hörselhjälpmiddel och som inspelningsmikrofon. Uttag för hörtelefon. Volymkontroll med strömbrytare. Vridbart mikrofonhuvud. Stöd för placering på bord.

Drivs med 1 st batteri typ LR03 (medföljer ej). Frekvensområde 200-8000 Hz. Max förstärkning 49 dB. Storlek 120 x 35 x 24 mm. Levereras med hörtelefon, vindskydd och sladd med 3,5 mm propp.

Nr 31-1427 395:—



Mikrofon kristallsystem. 1 m skärmd sladd. Stickpropp. (3,5 mm. Kan sättas i rockslaget med klips.

Nr 21-112 28:50



Riktmikrofon typ ECM-1096. Elektret kondensatormikrofon med stark riktverkan (Super Cardioid). Inbyggd förstärkare med låg strömförbrukning 0,12 mA. Impedans 2 kohm. Frekvensområde 50-15000 Hz. Känslighet -60 dB. S/N bättre än 40 dB. Storlek 280 x 18 mm. Vikt 80 g med batteri. Levereras med 1,75 m ledning och 3,5 mm plugg och mikrofonhållare. Passande batteri R6 medföljer.

Nr 31-200 Pr st 345:—



Kondensatormikrofonkapsel, typ WM-034 Z. Inbyggd FET-transistorförstärkare som matas med ca 4,5 V (min 2 max 10 V). Känslighet -62 dB. Imp. 1 Kohm. Signal/brus 40 dB. Frekvensomr. 10-12000 Hz, utan riktverkan. Inkopplingsanvisn. medföljer. Storlek 10 x 7 mm.

Nr Pr st
22-1016 12:50 89:—

Hållare för ovanst. mikrofonkapsel. Tillv. av plast. Storl. 20 x 11 mm.

Nr Pr st
22-1017 6:50 54:—

Mikrofonkapsel. Med riktverkan. En liten electret kapsel med inb. förstärkare. Drivsp. 3 V. (min. 1,5 max. 10 V). Känslighet -70 db. Sig./brus 30 db. Frekvensområde 150-10.000 Hz. Imp. ca 2 kohm. Strömförbr. 250 uA. Storl. 6 x 5 mm.

Nr Pr st
22-1999 13:50 96:—



Mikrofon. Elektret kondensatormikrofon med klämma för festsättning på klädesplagg. Utan riktverkan. Impedans 600 ohm. Frekvensområde 50-16000 Hz. Känslighet -64 dB ±3 dB vid 1000 Hz. Signal/brus 50 dB vid 1000 Hz. Lev. med 2 m kabel med 3,5 mm propp, adapter för omvandling till propp 6,3 mm, vindskydd, 1 st batteri 22-332. Storlek L=25 mm diam. 10 mm.

Nr 31-294 295:—

OBS! ALLA PRISER INKL. MOMS



Stämapparat, quartzstyd för stämning av gitarrer. Inbyggd mikrofon för akustisk stämning och ingång för el-gitarr. Lev. med 1 st batteri 6F22. Storlek 132 x 33 x 70 mm.

Nr 31-315 495:—



Mikrofonstativ i stabilt utförande med ca 80 cm mikrofonbom. Nerfällbara ben. Total längd ihopfällt 100 cm. Höjden justerb. 100-165 cm. Vikt ca 2,5 kg.

Nr 41-1733 325:—

Notställ ihopskjutbart. Max höjd 150 cm. Storlek notställare 41 x 23,5 cm. Vikt 1,2 kg.

Nr 41-1734 185:—



Mikrofonstativ höjd 15 cm med mikrofonhållare.

Nr 31-354 89:—



Mikrofonförstärkare. Lämplig som förstärkare vid mindre möten m.m. Förstärkaren har en inbyggd högtalare storlek 125 mm. Mikrofoningång med volymkontroll, ställbart eko och ingång för kassetbandspelare och elorgel. Drivs med 4 st R20 batterier (medföljer ej) eller batterieliminatör 6 V 500 mA t.ex. 32-856. Levereras med bärväska, mikrofon och sladdar för inkoppling av bandsp. Uteffekt 2,5 W. Frekvensomfång 63-20000 Hz. Storlek 280 x 120 x 180 mm. Vikt 1280 g.

Nr 21-1175 58:—

Adapter, för anpassning av mikrofonhållare till stativ med 5/16 (P18) eller 3/8 (P16) gänga. Yttergång 5/8 (P27).

Nr 21-1176 14:50

Nr 42-949 Pr st 498:—

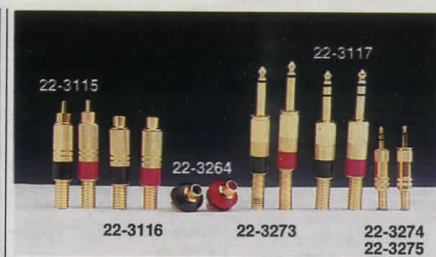

Guldpläterade kontakter i metall av hög kvalitet, med böjbjäde. Lödanslutning. Finns med röd eller svart märkning. Ange färg vid best. (Gäller ej 22-3274 och 22-3275). Kabelintag 6 mm (22-3274 och 22-3275).

Nr	Typ	Pr st	10 st
22-3115	RCA Han-kontakt	21:50	179:—
22-3116	RCA Hon-kontakt	21:50	179:—
22-3264	RCA Paneluttag	14:50	119:—
22-3273	1/4" Monopropp	21:50	179:—
22-3117	1/4" Stereopropp	21:50	179:—
22-3274	3,5 mm. Monopropp	14:50	119:—
22-3275	3,5 mm. Stereopropp	16:50	129:—

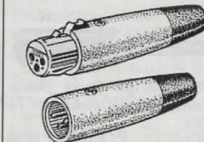

Paneluttag Pr st 10 st
22-1595 5-poligt 4:50 36:—
22-1237 6-poligt 4:50 36:—

Audiokontakt, 3-polig, typ hylspropp. Med läsanordning. För orkestermikrofoner m.m. Storlek 86 x 19 mm.

Nr 22-2102 32:—

Audiokontakt, 3-polig, typ stiftpropp. Skarvdon passande ovanst. kontakt.

Nr 22-2103 24:—

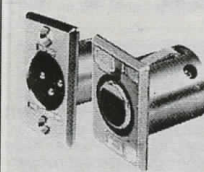

Chassikontakt passande 22-2102.

Nr 22-2118 22:50

Chassikontakt passande 22-2103.

Nr 22-2101 32:—



Mikrofonkontakt, för kommunikationsradio. 4-polig.

Nr Pr st
22-1706 12:50 89:—

Uttag, 4-poligt.

Nr Pr st
22-1707 12:50 89:—

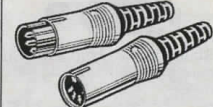

Han-propp:
22-1244 3-polig 4:50 36:—
22-1594 5-polig 4:50 36:—
22-1238 6-polig 4:50 36:—

Hon-propp (sladduttag):
22-1245 3-polig 5:50 44:—
22-1596 5-polig 5:50 44:—
22-1239 6-polig 5:50 44:—

22-1641
22-1644

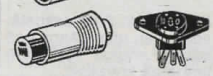

22-1642 22-1643

DIN-kontakter, 2-poliga f. högtalaranslutning m.m.

Stickpropp m. lödanslutning.
Nr Pr st 10 st
22-1641 4:50 26:—

Honpropp 22-1642.
Pr st 4:50, 10 st 26:—

Stickpropp med skruvanslutning för ledningarna.
Nr Pr st 10 st
22-1644 5:50 42:—

Paneluttag 22-1643.
Pr st 4:50, 10 st 26:—

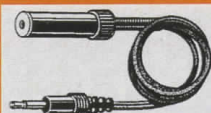

Förlängningskabel 3 m för stereohörtelefon med 3,5 mm stereopropp och stereoouttag.
Nr 22-790 29:50



Stereopropp diam. 3,5 mm med plastskaf. Längd 40 mm.
Nr Pr st 10 st
22-723 5:90 47:—



Stereopropp 3,5 mm vinklat utförande.
Nr Pr st 10 st
22-722 5:90 47:—



Sladdkontakt 3-pol. stereo med 3,5 mm hål. Längd 40 mm.
Nr Pr st 10 st
22-443 5:90 47:—



Stereojack, 3-polig stereo med brytare. Passar 3,5 mm stereopropp. För krets-kort eller chassismontering.
Nr Pr st 10 st
22-444 7:90 59:—

Stereojack. Som ovanstående men utan gänga och mutter endast för montering på krets-kort.
Nr Pr st 10 st
22-449 7:50 54:—



Miniaturkontakt. Propp diam. 3,5 mm, längd med plastskaf 28 mm samt jack med brytare. Säljes var för sig.
Nr Pr st 10 st
22-943, jack 4:90 38:—
22-944, propp 4:90 38:—

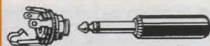

Telefonjack. Helt i förn. mäsning m. brytare. Passar 1/4" proppar.
Nr Pr st 10 st
22-1123 5:90 47:—
Telefonjack som föreg. men utan brytare.
Nr Pr st 10 st
22-1755 5:60 44:—

Telefonpropp med bakelit-skaf. 1/4".
Nr Pr st 10 st
22-1122 5:60 44:—



Telefonpropp i likhet med 1122 men med förkromat metallskaf för skärmning. Längd 65 mm.
Nr Pr st 10 st
22-702 9:50 76:—



Stereopropp med bakelit-skaf 1/4", 3-pol. Längd 75 mm.
Nr Pr st 10 st
22-703 8:50 64:—



Stereojack med 3-polig kontakt och omkopplare. Passar 1/4" propp.
Nr Pr st 10 st
22-704 11:50 89:—



Sladdkontakt av svart bakelit. För 1/4" propp. 3-polig kontakt. Passar både mono- och stereoproppar.
Nr Pr st 10 st
22-1148 7:90 59:—

UPPGE KUNDNUMMER VID BESTÄLLNING



Miniaturkontakt. Propp diam. 2,5 mm. Jack med brytare.
Nr Pr st 10 st
22-241 jack 4:50 34:—
22-242 propp 4:50 34:—

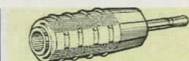

Adapters. Övergångskontakt med hylsa i svart plast.
3,5 mm monopropp till 1/4" stereoouttag. Längd 55 mm.
Nr Pr st 10 st
22-695 11:50 69:—

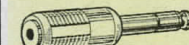

1/4" stereopropp till 3,5 mm monoouttag. Längd 63 mm.
Nr Pr st 10 st
22-696 11:50 69:—

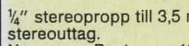

1/4" stereopropp till 3,5 mm stereoouttag.
Nr Pr st 10 st
22-705 11:50 69:—

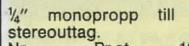

1/4" monopropp till 1/4" stereoouttag.
Nr Pr st 10 st
22-709 11:50 69:—



1/4" monopropp till RCA kontakt.
Nr Pr st 10 st
22-719 11:50 69:—



Förgrening för stereohörtelefon med 1/4" propp.
Nr 22-724 28:—

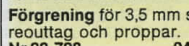

Förgrening för 3,5 mm stereoouttag och proppar.
Nr 22-728 24:—

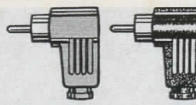

RCA-kontakt, vinklad. Skruvanslutning. Finns med rött eller svart plasthölje.
Nr Pr st 10 st
22-1439 4:90 38:—

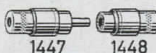

Kabelkoppling typ RCA av förnickad mäsning, för enpolig skärmad mikrofonkabel.
22-1447 hankontakt
22-1448 honkontakt
Pr st 5:50, 10 st 39:—

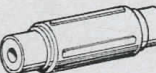

Skarvdon för RCA kontakter.
Nr Pr st 10 st
22-721 6:50 52:—



Paneluttag för hankontakter 22-1447.
Nr Pr st 10 st
22-1452 4:90 38:—

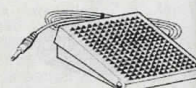

Fotoomkopplare med ca 1,7 m ledning och 2,5 mm propp för "Remote" kontroll på bandspelare.
Nr 32-1611 89:—

Rak-set innehåller rakyvel inkl. 5 st platina dubbelskr. Nr 24-1822 Pris 9:50

Nr 24-1821 Reservblad 5 pack Pris 8:—

9:50

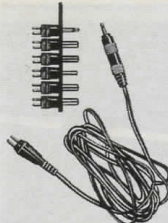

Kontaktion typ D med svarvade- och guldläta-kontakter för lödanslutning.
Hane nr Ant. pol. Pris
22-2001-9 9 10:50
22-2001-25 25 17:50

Hona nr Ant. pol. Pris
22-2002-9 9 14:50
22-2002-25 25 26:50

Kåpa för ovanst. kontaktion.
Nr För poltal Pris
22-2003-9 9 10:40
22-2003-25 25 11:80

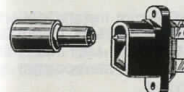

Batterirop, diam. 3,4 mm. För DC-jack med 1,3 mm stiftpinne.
Nr Pr st 10 st
22-3265 5:50 44:—

Batterirop. Diam. 6 mm, hål: 2 mm eller 2,5 mm.
Nr Pr st 10 st
22-1681-2 4:50 26:—
22-1681-2,5 4:50 26:—

DC-jack med brytare. För propp 1681. Stift 2 mm eller 2,5 mm.
Nr Pr st 10 st
22-1682-2 4:90 32:—
22-1682-2,5 4:90 32:—

OBS! ALLA PRISER INKL. MOMS



Infraröd sändare/mottagare för överföring av ljud utan att störa omgivningen. Frekvensomr. 30–18000 Hz. Sändaren placeras vid apparat, t.ex. TV, bandspelare eller radio och kopplas till hörläppkontakt. För anslutning till batterieliminatör 12 V/200 mA t.ex. 32-206. Mått 115 x 85 x 20 mm. Mottagare med fäste för bälte, försedd med volymkontroll, stereo/mono-kopplare. 3,5 mm uttag för stereohörtelefon. Drivs med 1 st 9 V batteri 32-2050 eller laddningsbart t.ex. 32-1150. Mått 57 x 85 x 22 mm. Räckvidd 15 m vid fri sikt. Lev. med stereohörtelefon.
Nr 32-2020 Pr st 345:—
Extra mottagare till ovanstående. Lämplig stereohörtelefon t.ex. 32-53 eller 32-54 medföljer ej.
Nr 32-2021 Pr st 179:—



Videosladd 1,5 m med två kontakter av typ SCART för anslutning mellan TV och video.
Nr 32-1145 Pr st 99:50, 10 st 849:—

Scartsladd som ovan men med anslutning mellan samtliga stift. Längd 2 m.
Nr 32-265 Pr st 98:—

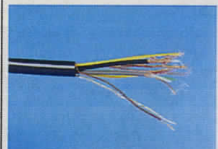

Videokabel SCART. Europanorm 500 49 C. Med 2 coax., 6 sep. skärmade. En isol. samt separat jordledn. Dubbel gummiisol. med folieskerm. Diam. 10 mm.
Nr 49-342 Pr m 24:—



Videokontakt typ SCART. Passar videoingång på TV-apparat.
Nr Pr st 10 st
22-2105 11:50 89:—
Honkontakt typ SCART.
Nr Pr st 10 st
22-3453 14:50 118:—



Videokopieringssats med 1,5 m kabel, adapters och 2 st. scartkontakter. Passar de flesta på marknaden förekommande videoapparater.
32-171 134:—



Hörtelefon Piezo DSR-35 med mikrofon, "headset". Dynamisk. Stereo. Imp. 32 ohm. Känslighet 95 db/mW. Frekvensomfång 40–20.000 Hz. Max inp. 100 mW. Med 1/4" stereopropp. Passande adapter för mono 22-709. Dynamisk mikrofon imp. 500 ohm. Känslighet -82 db/1KHz. Frekvensområde 200–5000 Hz. Med 2,5 m ledning och 1/4" propp. Vikt 80 g.
Nr 32-60 289:—



Videokabel med scartkontakt hane och 6 st RCA-hankontakter. Längd 1,5 m.
Nr 32-266 125:—



Anslutningsladd, passar de flesta apparater med lös nätsladd. S-märkt. Längd 1,8 m.
Nr Pr st 10 st
22-457 14:— 98:—



Örontelefon m. högkänsligt kristallsystem. 1 m sladd. Lämplig för kristallmottagare, reseradio m.m. Utan stickpropp.
Nr Pr st 10 st
22-1131 14:50 98:—

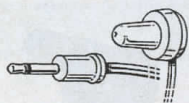

Örontelefon med perm. magnetsystem. Storlek 26x16 mm. Ca 1 m ledning med 3,5 mm stickpropp.
Nr Pr st 10 st
22-1563 9:50 69:—

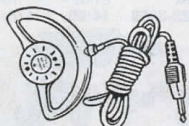

Örontelefon med 1 m sladd och 3,5 mm propp. Input 250 mW. Frekvensomfång 50-18000 Hz. Imp. 4-16 ohm. Vikt 23 g.
Nr 32-366 74:—



Örontelefon med 1 m sladd och 3,5 mm propp. Imp 8 ohm.
Nr Pr st 10 st
22-1299 9:50 69:—

Reservkuddar till örontelefoner. Diam. 18 mm. I satsen om 3 par.
Nr 22-3271 Pr sats 9:50

OBSI ALLA PRISER INKL. MOMS



Stereohörtelefon med 13,7 mm mylarhögtalare. Imp 32 ohm. Frekvensomfång 20-20000 Hz. Med förvaringssetui och reservkuddar.
Nr 32-3371 39:—



Stereohörtelefon med 3,5 mm propp. Lev. i praktiskt plastfodral med reservkuddar.
Nr Pr st 10 st
32-3091 14:50 119:—



Stereohörtelefon. Japansk superlätt örontelefon, väger endast 5 g (förutom 1,2 m sladd med 3,5 mm stereopropp). Bästa ljudåtergivning. Frekvensomfång 20-20000 Hz. Imp 32 ohm.
Nr 22-57 145:—

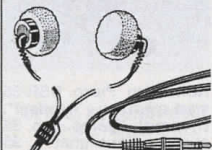

Stereohörtelefon. Japansk fjäderlätt örontelefon, som fästes direkt i örat. Känslighet 102 dB/mW. Imp 4-32 ohm. Frekvensomfång 50-22000 Hz. 1,15 m sladd med 3,5 mm propp. Vikt endast 14 g. Passar under skyddshjälm m.m.
Nr 22-576 69:—

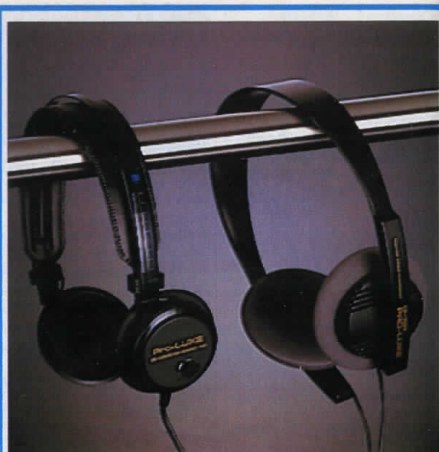

CD Digitala stereohörlurar med 40 mm mylarhögtalare för perfekt ljudåtergivning. Frekvensomfång 10-20000 Hz. Imp 32 ohm. Känslighet 104 dB/mW. Max input 150 mW. Lev med 2,8 m kabel och 3,5 mm stereopropp + adapter till 6,3 mm. Ställbara byglar.

Stereohörlur CD-2000 med läderklädda öronkuddar.
Nr 32-3370 98:—
Stereohörlur CD-3000 med skumgummiklädda öronkuddar.
Nr 32-3368 78:—



Stereohörlur med ställbara byglar och skumgummiklädda öronkuddar. Imp 32 ohm. 3,5 mm stereopropp.
Nr Pr st 10 st
32-3369 19:50 145:—



Minihögtalare, kapslad. Lämplig för inbyggd. Frekvensomr. 20-20000 Hz. 300 mW, 35 ohm. (Passar utgångar 4-16 ohm). Storlek 38x10 mm.
Nr Pr st 10 st
22-4 25:50 198:—



Kuddhögtalare. Platt modell för placering t.ex. på eller under huvudkudden. 1,8 m sladd med 3,5 mm stickpropp, som passar i transistorapparatens örontelefonuttag.
Nr Pr st 10 st
22-1390 27:50 198:—



Minihögtalarelement lämplig för intercomanläggningar, stereohörtelefoner m.m. 90-20000 Hz. 100 mW, 4-32 ohm. Storlek 28x9,5 mm. Vikt 16 g.
Nr Pr st 10 st
22-976 19:50 174:—

Högtalarelement som ovan men impedans 200 ohm.
Nr 22-3258 19:50 174:—



Högtalare 8 ohm.
Nr Diameter Djup W Pris 10 st
22-948 38 mm 17 mm 0,1 16:50 129:—
32-672 50 mm 19 mm 0,2 16:50 129:—
32-3209 50 mm 18 mm 4 32:— 260:—
32-673 58 mm 19 mm 0,2 17:50 144:—
32-674 77 mm 23 mm 0,5 18:50 156:—
32-675 92 mm 27 mm 1 19:50 164:—



Hokutone

Bashögtalare
Nr D.xH.mm M. eff.W Frekv. Vikt g. Pris
32-233 105 x 57 30 70-8000 0,48 kg 119:—
32-1982 260 x 89 50 30-3500 2,1 kg 365:—



Hokutone

Diskanthögtalare
32-1983 92 x 32 30 3000-20000 285 59:—

Mellanregisterhögtalare
32-1906 130 x 47 30 800-10000 500 64:—

Bredbandshögtalare
32-1896 104 x 60 8 80-15000 270 39:—
32-1897 125 x 55 10 45-15000 500 96:—



Högtalarsats 3-vägs för inbyggd i högtalarläda. Satsen innehåller 1 st 10" bashögtalare, 1 st 5" mellanregisterhögtalare, 1 st 2,5" diskantögtalare samt 1 st delningsfilter. Max effekt 240 W. Frekvensområde 25-20000 Hz. Impedans 8 ohm.
Nr 42-914 795:—

Högtalarsats 3-vägs för inbyggd i högtalarläda. Satsen innehåller 1 st 8" bashögtalare, 1 st 4,5" mellanregisterhögtalare, 1 st 2,5" diskantögtalare. Max effekt 100 W. Frekvensområde 25-20000 Hz. Impedans 8 ohm.
Nr 42-917 490:—



Tryckkammahögtalare med 4,5" bas och 1,5" HI-FI högtalare. Lämplig för bokhyllan m.m. Imp. 4 ohm. Effekt max 50 W. Frekvensomfång 70-16000 Hz. Storlek 230 x 150 x 165 mm. Lev. i par.
Nr 42-100 Pr par 495:—



Extra högtalare med inbyggd förstärkare 1,3 W för "free-style" kassettspelare. Storlek 75x97x50 mm. Drivs med 8 st R6 batterier. Sats om 2 st.
Nr 32-3197 Pr sats 68:—



Högtalarkabel, flertrådig 2-ledare med transparent plastisolering.
Nr area/mm längd Pris
32-3410-7 2 x 0,3 7 m 12:50
32-3410-30 2 x 0,3 30 m 39:—
32-3411-7 2 x 0,8 7 m 19:50
32-3411-30 2 x 0,8 30 m 76:—

Fjärrkontroll. Programera i dina fungerande infraröda fjärrkontroller för TV, video, musikanläggningar m.m. och använd endast en fjärrkontroll. Lätt att programmera. Upp till 8 olika apparater kan fjärrstyras. Totalt 126 olika funktioner kan läggas in. Räckvidd 7,6 m. Drivs med 4 st batterier typ LR03 (medföljer ej). Storlek 209 x 70 x 25 mm.
Nr 32-3432 595:—





Bilstereo med hög uteffekt 2x25 W. FM/MV-radio. PLL-syntesmottagare med manuell eller automatisk sökning av stationer. 6 FM- och 6 MV stationer, kan inprogrameras, för snabbval. Tangenter för lokal/distans-respektive stereo/mono mottagning. Känslighet FM 12 dB. S/N 55 dB. Uttag för automatisk bilantenn. Flat front med belysning av kontrollerna. LCD-display som visar tid eller frekvens samt andra funktioner. Med volym-, balans-, fader-, bas- och diskantkontroll. Kassettspelare med autostopp och snabb framspolning. Frekvensomfång 125-8000 (6 dB). Svaj 0,35%. Kanalseparation 35 dB. Uttag för 2 eller 4 högtalare. Högtalarimpedans 4 ohm (med 4 högtalare 8 ohm). Storlek 178 x 165 x 52 mm.

Nr 32-196 **895:-**



Bilstereo 2 x 7 W. FM/MV - radio. Metalltuner för bästa mottagning. Volym- och balanskontroll. Mono/stereo - omkopplare. Snabb framspolning. Högtalarimpedans 4 - 8 ohm. Storlek 178 x 118 x 44 mm.

Nr 32-725 **295:-**



Bilstereo Sound Craft AR7500. Flat front med orange belysning av kontrollerna. Hög uteffekt 2x25 W. Stor överskådlig multifunktions LCD-display. MV/FM-radio. PLL-syntesmottagare med automatisk eller manuell sökning av stationer. Automatisk omkoppling mellan lokal/distanssökning, 6 MV och 6 FM stationer kan inprogrameras för snabbval. Automatisk sökning av inprogramerade stationer. Känslighet FM 10 dB. Omkopplare för mono/stereo. Uttag för 4 st högtalare. Kassettdäck med auto-reverse och snabbspolning åt båda hållen. Volym-, balans- och faderkontroll. 3-bands equalizer. Automatisk loudnessfunktion. Frekvensomfång 125-16000 Hz. Svaj 0,4%. Kanalseparation 30 dB. Ingång för CD-spelare. Storlek 180 x 175 x 52 mm.

Nr 32-1525 **1195:-**



Max 30 W

Bilhögtalare för dörrmontering. Monteringsdjup 28 mm. Diam. 140 mm. Max uteffekt 30 W. 4 ohm. Med 2 m kabel. En effektiv högtalare som ger fylligt och rent ljud över hela registret. Sats om 2 st.

Nr 32-345 ... Pr sats **295:-**



Bilhögtalare, högeffekts 100 W (nom 50 W). Trevägs högtalarsystem. Storlek 245 x 167 mm. Monteringsdjup 77 mm. Frekvensområde 40 - 20.000 Hz. Impedans 4 ohm. Lev. med 2 x 3 m kabel. Sats med 2 st högtalare.

Nr 42-408 Pr sats **585:-**

Bilhögtalare för inbyggnad. Två-vägs högeffektshögtalare max. 30 W. Frekvensomfång 100-20.000 Hz. Imp. 4 ohm. Storlek 100 x 100 mm djup 43 mm. Ger ett fylligt och rent ljud över hela registret. Sats om 2 st högtalare och 2 x 3 m kabel.

32-19 Pr sats **198:-**



Bilradio-insats "stödkassett" för montering i ordinarie radiouttag. Med flera insatser kan bilstereon snabbt skiftas mellan båt, husvagn m. m. Passar bilstereo med måtten 180 x 155 x 44 mm.

Nr 35-570 **79:-**

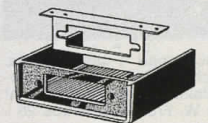

Bilradiokåpa av kraftig mattsvart plast med standardöppning. Rattavstånd 130 mm. Bredd 215, djup 125, höjd 70 mm. Gaiv. fästvinkel.

Nr 32-991 **49:-**

OBS! ALLA PRISER INKL. MOMS



Mobilhögtalare. Extra högtalare för kom.radio, mobiltelefon, m. m. Storlek 65 x 55 mm. Max 5 W, 4 ohm. Med 3,5 m plugg och 1,8 m kabel.

Nr 32-956 **135:-**



Transistorradio FM/AM i regnskyddat utförande. Med högtalare, teleskopantenn, volymkontroll och bärrer. Uteffekt 300 mW. Uttag (3,5 mm) för örontelefon. Batteri 3 st typ R6 (medföljer ej). Storlek 150 x 110 x 45 mm.

Nr 32-3269 **79:-**

Snabbvalsradio FM. 6 st stationer kan förinställas. Inbyggd högtalare och teleskopantenn. Volymkontroll. Handlovsrem. Drivs med 6 st batterier typ R6 (medföljer ej). Storlek 180 x 105 x 45 mm.

Nr 32-279 **139:-**



Miniradio AM/FM stereo i regnskyddat utförande. Försedd med volymkontroll och fäste för bälte. Levereras med stereohörtelefon. Drivs med 1 st R6 batteri. Mått 88 x 59 x 19 mm.

Nr 32-490 Pr st **119:-**



Hörlursradio AM/FM med ihopfällbar bygel. Teleskopantenn som ger bra mottagning. AM/FM omkopplare, volymkontroll. Vikt inkl. batterier 200 gram. Passande batterier 2 st typ R6.

Nr 32-3268 **89:-**



Bilantenn AM/FM. Självhäftande för fastsättning på tex. bakrutan. Justerbart fäste. Kabel (4,8 m) med självhäftande platta monteras på rutans insida (något hål behövs ej). Löstagbart metallspröt. Längd 53 cm.

Nr 35-1125 **189:-**



Miniradio Philips D 1990 för FM-stereo/MV. Volymkontroller för H/V kanal. Omkopplare för mono/stereo. Metallclips för fäste i bälte eller ficka. En kompakt radio med fantastiskt ljud. Lev. med stereohörtelefon. Storlek 100 x 68 x 15 mm. Drives med 2 st LR03 (32-2215).

Nr 32-3513 **269:-**

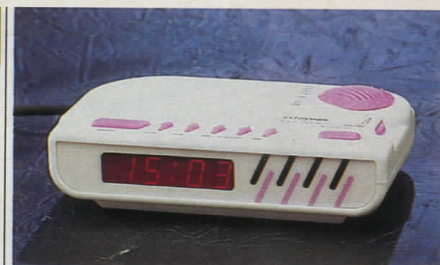

Klockradio med FM-radio. Väckning till radio eller summer. Insomningsautomatik och repeterfunktion. Batteridrift av klockan vid strömavbrott (1 st 9V typ 6F22 medf. ej). 220 V. Storlek 180 x 110 x 50 mm. Finns vit eller svart. **Ange färg.**

Nr 32-773 **98:-**



Klockradio Mark W 97236 med dubbla larm. Två olika larmtider kan ställas in. Väckning till radio eller signal. Insomningsautomatik och repetitionsväckning. Dimmer-omkopplare. Batteridrift vid strömavbrott (1 st 9 V typ 6F22 medföljer ej) 220 V. Storlek 220 x 160 x 50 mm.

Nr 32-229 **198:-**



Köksklockradio FM/MV. 5 st stationer. Kan förinställas för snabbval. LED-display. Klocka med larmfunktion. Monteringskonsol för montering under skåp eller bänk. Kan även placeras på bord som "vanlig" klockradio. Insomningsautomatik. Väckning till radio eller summer. Batteridrift av klocka vid strömavbrott (1 st batteri 9V typ 6F22, medföljer ej). 220 V. Storlek 210 x 150 x 76 mm.

Nr 32-922 **380:-**



Miniradio med inbyggd högtalare för stereohörtelefon (hörtelefon medföljer). MV/FM/FM-stereoradio. Utdragbar teleskopantenn ger bra mottagning. Volymkontroll. Drivs med 2 st batterier typ LR03 (medföljer ej). Storlek 95 x 60 x 15 mm.

Nr 32-953 **149:-**



Minikassettspelare STAG W-111. Med volymkontroll, snabbspolning framåt, automatstopp. Fäste för bälte. Frekvensomfång 100–6300 Hz. Storlek 115 x 95 x 44 mm. Vikt 250 g. Drivs med 2 st R6 batterier (laddningsbara batterier kan med fördel användas). Lev. med stereohörtelefon. Finns i svart eller vitt. **Anger färg.**

Nr 32-3082 98:-



Universälväska av kraftig nylonväv med dragkedja. Storlek 12 x 17 x 6 cm. Ytterficka med kardborrlås. Lätt avtagbar axelrem, justerbar 60–110 cm. Fäste för bälte på baksidan. Finns i röd-, rosa-, gul eller blå färg. Uppge färg vid beställning.

Nr 37-856 34:50



Kassettspelare MARK, för batteri (4 st typ R14) eller nätanslutning 220 V, S-märkt. Med "autostopp" och automatisk inspelningskontroll. Tryckknappskontroller för av- och inspelning, framspolning, stopp och kassetutkast. Räkneverk. Uteffekt 700 mW. Inbyggd mikrofon. Uttag för yttre mikrofon och hörlurar (3,5 mm), samt fjärrstyrning (2,5 mm). Storlek 26 x 14 x 5 cm. Vikt 0,9 kg. Lämplig även som databandspelare.

Nr 32-425 245:-



Snabbvalsradio Fem stationer kan förinställas. Aut. frekv. kontroll. Volym och tonkontroll. Uteffekt 2 W. Drivs med 220 V eller 6 st batterier typ R20 (medföljer ej). Storl. 300 x 165 x 86 mm. Vikt 1,2 kg.

Nr 32-906 298:-



Stereokassettradio Mark med svängbart handtag på gaveln. FM/MV. Drivs med 220 V eller 5 st batterier typ R14 (medföljer ej). Volym och tonkontroll. Kassettspelare med låsbar snabbspolning åt båda hållen. Autostopp. Inbyggd mikrofon. Inspeknings från radio eller mikrofon. Uteffekt 2 x 1,2 W. Uttag för stereohörtelefon (hörtelefon medf.). Storlek 365 x 120 x 84 mm. Vikt 1,35 kg.

Nr 42-272 390:-



Dubbelstereo-kassettradio Mark med dubbla kassettdäck. Kopiering kan göras med normal eller hög bandhastighet. FM/MV/LV-radio. Bredbandshögtalare. Inspeknings kan göras direkt från radion eller inbyggd mikrofon. Uteffekt 2 x 1 W. Drivs med 220 V eller 6 st batterier typ R14 (medföljer ej). Storlek 465 x 120 x 100 mm. Vikt 1,9 kg.

Nr 42-464 485:-



Världsradio "SANGEAN" ATS-803 A. Quartz PLL syntesiser system med FM (stereo), LV, MV, KV. Heltäckande AM-band 150 – 29999 Khz med möjlighet att avlyssna SSB och CW (telegrafi). Digital frekv. display, 5 siffror. Klocka med timer-, och sleep funktion inställbar 90-10 min. 9 minnen för lagring av stationer samt 12 KV band som lagrar sist avlyssnade station. Kända stationer kan ställas in direkt med knappsetsen. Sökning kan ske med upp eller ned knapp, autoscanning eller med ratt som har tre olika sökningsintervaller. Mottagarens AM del är en dubbelsuper mottagare med 55,845 Mhz 1:a -samt 450 Khz 2:a Mf. Hög känslighet på KV-banden, max 8 db, 18 db vid 20 db S/N på 15000 Khz. Omkopplare för smal/bredbandsmottagning på KV. Drivs med 6 st R20 batterier eller eliminator 9 V/400 mA (medf. ej). Storlek 292 x 160 x 60 mm. Vikt 2 kg (inkl. batt.). Önskas mer detaljerade upplysningar, begär broschyr BR66-3038. Passande eliminator 32-205.

Nr 32-3038 1380:-



Reseradio SANGEAN SG-789. Kompakt 10-bandsradio med FM (stereo med hörtelefon) medföljer ej, MV och 8 kortvågsband. Frekvensområde på KV-banden 1–8:2,3–5,2, 5,8–6,25, 7,0–7,55, 9,45–9,9, 11,60–12,05, 15,0–15,6, 17,45–18,1, 21,45–21,9 Mhz.

Mycket lätt att ställa in. Idealisk att ta med på utlandssemesteren för att lyssna på svenska utlandsändningar (program med frekvenser och sändningstider medföljer), eller lyssna på Europeiska stationer från Sverige. Storl. 168 x 87 x 28 mm. Passande batterier 3 st R6 (medföljer ej).

Nr 32-3039 398:-

Ministero-kassettspelare med FM/MV - radio. Volymkontroll. Snabb framspolning. Stereohörtelefon med bygel medföljer. Drivs med 2 st batterier typ R6 (medföljer ej). Frekvensområde 40 - 8.000 Hz. Uteffekt 30 mW. Storlek 130 x 90 x 35 mm.

Nr 32-267 189:-



10" Färg-TV med fjärrkontroll. Klar för 220 VAC och 12 VDC (sladd medföljer). Med teleskopantenn. Ingång för yttre antenn. Kanalväljare för VHF och UHF. Volym-, ljus-, kontrast- och färgkontroll. Effektförbrukning vid 12 V 42 W. Passande batteri till fjärrkontroll 2 st typ R6 (medföljer ej). Storlek 266 x 255 x 323 mm. Vikt 8,3 kg.

Nr 42-3351 1995:-

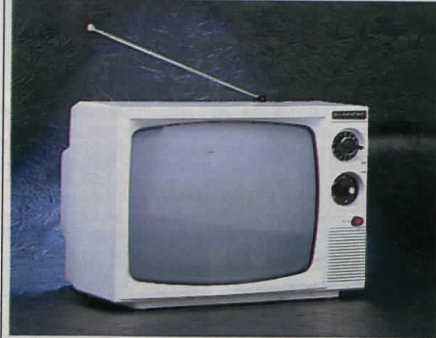

12" Svart-vit TV Mark. Kanalväljare för VHF (kan. 2–12), och UHF (Kan. 21–69). Ansluts till 220 VAC eller 12 VDC (sladd medföljer). Effektförbrukning AC 33 W, DC 16 W. Med teleskopantenn, volymkontroll och 3,5 mm uttag för hörtelefon. Uteffekt 0,5 W. Storlek 344 x 248 x 292 mm. Vikt 6,6 kg.

Nr 42-3303 790:-



4-bandsradio med snabbval, FM, MV, LV, KV. 5 FM och 15 AM stationer. Kan förinställas. PLL-syntesmottagare med digital avlåsning av inställd frekvens. 3" högtalare. FM-stereouttag för hörlur. Klocka med väckning och sleepfunktion. Uteffekt 350 mW. Drivs med 3 st batterier typ R6. Passande eliminator 32-202. Storlek 180 x 115 x 37 mm. Lev. utan hörlur, batterier och eliminator.

Nr 32-213 395:-



Kassetband Fuji			
Nr	Typ	Pr st	10 pack
31-563	C 60 JP - IS	18:50	169:—
31-564	C 90 JP - IS	22:50	198:—



Kassetband MEDIA XM, ett kvalitativt allroundband till lågpris.

Nr	Typ	Pr st	10 st
31-920	C 60 XM-1	9:50	79:—
31-921	C 90 XM-1	11:50	98:—
31-922	C 60 XM-2 EXTRA RANGE	12:50	112:—
31-923	C 90 XM-2 EXTRA RANGE	14:50	124:—



Kassetställ påbyggbart i höjd och sidled med plats för 5 kassetter i fodral eller 8 utan.
Storl. 118 x 55 x 110 mm.
Nr Pr st 10 st
31-415 12:50 79:—



Kassettkarussell. Ett praktiskt vridbart ställ med plats för 20 kassetter i låda eller 32 kassetter utan låda. Storlek 16 x 16 cm.
Nr 31-86 34:50



Kassettväska av slagtäligt mattsvart ABS-plast med hög finish. För 12 st kassetter i plastlåda. (Kassetter ingår ej).
Nr 31-480 39:—



Förvaringsbox för videokassetter i mattsvart plast. Med plastficka för omslag.
Nr Pr st 10 st
31-1823 7:50 59:—



Videokassetter FUJI			
Nr	Typ	Pr st	Pris
31-1770	VHS-HQ E-195	69:—	
31-1771	VHS-HQ E-240	79:—	
31-1772	VHS-SHG E-180	84:—	
31-1773	VHS-SHG E-240	109:—	
31-1774	VHS-SHG EC-30 Compact	89:—	
31-1775	Video 8 Metal Tape P5-60 min.	99:—	
31-1776	Video 8 Metal Tape P5-90 min.	129:—	
31-1822	PRO-S-SE-C30 Super VHS	149:—	



Videokassett VHS EXTRA HIGH GRADE.			
Nr	Speltid	Pr st	Pris
31-500	E-180 3 tim.	39:50	
31-550	E-195 3 tim. 15 min.	44:50	
31-600	E-240 4 tim.	59:50	
31-1830	Video 8 Metal Tape P5-60 min.	79:—	



Rengöringskassett för bilstereo och kassetbandspelare. Rengör tonhuvud, kapstan och tryckrulle utan slitage. Rengöringsvätska och utbytesputsfilter medföljer.
Nr 31-519 24:—



Rengöringskassett för VHS-video. Rengör videoapparaten samtliga viktiga delar sekundsnabbt. Med rengöringsvätska.
Nr 31-520 44:50

MINIATYRKASSETTER: KASSETTER för talminen. m.



Mini-kassett storlek 56 x 34 mm. 2 x 15 min.
Nr 32-81 Pr st 29:50

Mikro-kassett Storlek 50 x 33 mm. 2 x 15 min.
Nr 32-320 29:50



Disco-spray, en rengöringspray som effektivt tar bort smuts och fett på skivorna. 80 ml.
Nr 31-574 28:50

Rengöringsduk för skivor. Storlek 37 x 43 cm.
Nr 31-575 12:50

Nå rengörare med en liten fin borste och antistatvätska. 20 ml.
Nr 21-99 18:50

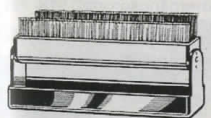

Kolfiberborste med extra mjuka och härfina kolfibrer som tar bort statisk elektricitet från skivor.
Nr 31-573 29:—



Rengöringsset för CD-skivor. Med rengöringsvätska och skivborste.
Nr 31-518 59:—



CD-box ersätter dina trågsiga plastetui till CD-skivor. Sats om 2 st.
Nr 32-988 19:50



Pickup-insats Tectron T512-S. Dynamisk. Utspänning 5 mV vid 1 KHz, 5 cm/sek. Frekvensomfång 20–25.000 Hz. Kanbalans: inom 1,8 dB. Kanalseparation: 25 dB. Följsamhet 15 x 10⁶ cm/dyn. Nåltryck 1,5–3 g.
Nr 21-485 98:—
Nr 21-486 .. Reservnål 59:—

Utbytesnålar av fabrikat HUBER Schweiz, som ersätter nedanstående märken.



Ersätter SHURE
21-856 N75-6 Diam. 86:—
21-858 N75-E Ellipt. 98:—
21-862 N75-6 Typ 2 86:—
21-967 N75-6 för 78 varvs 89:—



Ersätter ORTOFON
21-832 FF 15-0 96:—

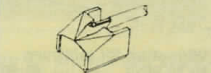

Ersätter Philips
21-864 GP 400 Diam. 89:—
21-898 GP 400 Mark II 96:—

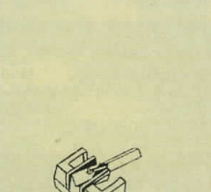

Ersätter Excell
21-869 ES-70 S 76:—

Nummersändare med elektroniskt telefonregister. 200 namn och telefonnummer kan lagras i minnet. 27 tecken i varje. Med eller utan kodspråk. Vid uppringning placeras nummersändarens högtalare framför telefonlurenns tal-mikrofon. Kan även användas som kalkylator med de fyra vanligaste räknesätten, och som tidtagare upp till 24 timmar. Automatisk avstängning. Lev. komplett med batterier. Storlek 105 x 63 x 12 mm.
Nr 32-309 279:—

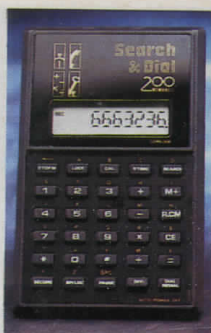

Telefonförstärkare försedd med hörtelefon och mikrofon. Lägg telefonluren på förstärkaren och du har fria händer för anteckningar under telefonsamtalen. Försedd med volymkontroll, uttag för extra högtalare eller bandspelare samt batterieliminatör. 4,5 V. Inkoppling av extra högtalare ger möjlighet till medhörning och gruppsamtal. Drivs med 3 st. R6 batterier t.ex. 32-2311.
Nr 32-850 295:—

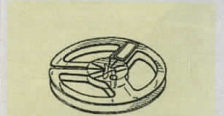

Telefonpickup, för upptagning av telefonsamtal på inspelningsapparater. Fästes med sugfot på ett ställe på telefonapparaten som ligger så nära dess taltransformator som möjligt (utprovats). Ca 1 m sladd med 3,5 mm stickpropp medföljer.

Tomspolar av glasklar plast. Levereras i pappask.
Nr Diameter Pris
31-266 3" 75 mm 7:—
31-267 5" 125 mm 8:50
31-530 6" 145 mm 9:50
31-268 7" 175 mm 11:50

Nr Pr st 10 st
21-113 29:50 228:—



Hänglås, 6 st med lika låsning. Tillverkade av massiv mässing och med härdad stålbygel. Levereras med 18 st lika nycklar.
Nr 31-1699 Pr sats 89:—



Telefon DORO. Lyxtelefon i vitt-, svart med transparent kåpa eller svart med grå kåpa. Den har återuppringning av sist inslagna nummer, justerbar ringsignal. Tonvalssystem ger tillgång till AXE-systemets alla fördelar. Trepartssamtal, pendling mellan två samtal, flyttning till annat nummer m.m. Godkänd av Televerket.

Nr	Färg	Pris
32-3171	Vit/Transparent	276:—
32-3172	Svart/Transparent	276:—



Telefon. Med 10 minnen plus automatiskt sista uppringda. Tonvalstelefon med tillgång till AXE-systemets alla tjänster. Finns svart eller vit. Godkänd av Televerket.

Nr 32-3433 126:—



Telefonsvare MARK. Med röststyrd inspelning. Lysdiod visar antalet mottagna samtal (3 samtal = 3 blink paus 3 blink osv.) Möjlighet att lyssna utan att svara. Fjärrstyrning, avlyssna, spara, radera meddelanden från annan telefon. Kassettband 2x30 min. Storlek 195 x 180 x 55 mm.

Nr 32-823 598:—



Telefonstyrd strömbrytare, Telestart 24. Kan användas till att fjärrmanövrera element eller annan utrustning via telefon. Telestart 24 styrs genom att känna av och räkna antalet telefonsignaler. Är antalet signaler 16 eller flera, startar ett 24-timmars tidur som slår på elementet. Efter 24 timmar kopplas elementet från automatiskt. Belastning på kontrollenhet 220 V/10 A. S-märkt.

Nr 32-822 1440:—



Telefonsladdosa med 12 m ledning.

Nr 32-1858 78:—
Lämplig ledning Nr 49-9, se trådsidorna. Passande spikklemmer 22-1154-1.

Telefonsladd för fast montering. Med väggdosa och övergångspropp för inkoppling av extra telefon. Längd 15 m.

Nr 32-3169 69:—



Telefonsladdosa med 5 m ledning.

Nr 32-3521 52:—

Telefonsladdosa med övergångspropp. 15 m ledning.

Nr 32-3522 89:—



22-1859 Telefonplugg

Pr st 17:50 10 st 156:—

22-1860 Telefonjack

Pr st 24:— 10 st 210:—

Övergångspropp för inkoppling av extra telefon.

Nr 32-3170 Pr st 32:—



Vägguttag för infällning.

Nr 32-3519 19:50

Vägguttag, dubbelt.

Nr 32-3520 38:50



Övergångspropp.

Med uttag för amerikansk kontakt (vanligt förekommande).

Nr 32-3523 32:—

Skarvsladd med 15 m ledning, övergångspropp och amerikansk kontakt.

Nr 32-3524 53:—



Borstar, skovårdsset, består av en putsborste för ljusa och mörka skor, putsborste och påstrykare och en universalsborste. Samtliga med trågrepp.

Nr 30-3607Pris 29:—

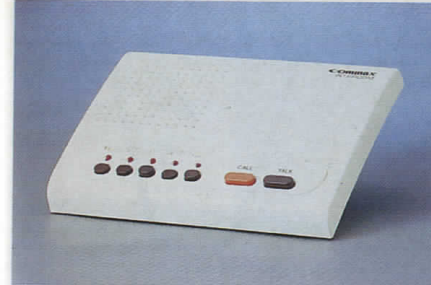

Snabbtelefon Commmax för anläggningar med upp till sex apparater med fullständig förbindelsemöjlighet mellan alla apparater. Kan ställas på bord eller hängas på vägg. Försedd med volymkontroll och anropssignal. Utteffekt 450 mW. Storlek 140 x 182 x 43 mm. Drivs med centralt placerad batterieliminatör 6 V 1 A t.ex. 32-856. För inkoppling av anläggningen krävs signalkabel med 3 ledare fler än antalet apparater. Kan också drivas med 4 st R6 batterier i varje apparat eller med batterieliminatör t.ex. 32-855 till varje apparat då krävs signalkabel med 1 ledare mer än antalet apparater.

Nr 32-3150 Pr st 235:—



32-151

32-150

Lokaltelefon med förstärkare för förbindelser upp till 1000 m. Drives med 12 V batterieliminatör eller centralbatteri t.ex. 8 st typ R20. Anknytningar för upp till 10 apparater. Ansl.kabel, antalet ledare = ant. apparater + 3. Med summerton för anrop. Kan anv. som bordsapparat eller för montering på vägg (fäste ingår). Kåpa av benvit plast. Storlek 225 x 100 x 80 mm.

Nr 32-151 Pr st 245:—

Lokaltelefon med förstärkare för avstånd upp till 2000 m. Ansl.kabel, 2-ledare (t.ex. 49-81). Drives med 9 V batteri (6F22). Utförande i övrigt som 32-151 men end. för förbindelse mellan 2 apparater. Storl. 225 x 75 x 80 mm.

Nr 32-150 Pr par 265:—



Snabbtelefonset Huvud-, biapparat, 220 V nätaggregat och 15 m kabel. Strömbrytare, volymkontroll, talväxlingstangent och söksignal. Storlek 150 x 95 x 50 mm.

Nr 32-810 115:—



Snabbtelefon med FM-modulering för bästa ljudåtergivning. Ingen ledningsdragningsbehövs, ansluts direkt till befintligt vägguttag. Talförbindelsen är röststyrd. Du behöver inte röra apparaten under samtal utan kan röra dig fritt i rummet, men möjlighet till manuell talstyrning finns. Kan användas för avlyssning som t.ex. barnvakt. Försedd med tre kanaler som ger flera olika användningsmöjligheter. Flera apparater kan användas på samma kanal för gruppsamtal. Storlek 18 x 12 x 5 cm. S-märkt.

Nr 32-3130 Pr st 198:—



Snabbtelefon Commmax med huvudapparat och uttag för 1 st biapparat. Kan ställas på bord eller hängas upp på väggen. Anrop kan göras från båda apparaterna. Snabbtelefonen kan användas för avlyssning som t.ex. "barnvakt", men har även en sekretessstängning som förhindrar avlyssning. Drivs med 4 st R6 batterier (medföljer ej). Uttag för 6 volts batterieliminatör. Volymkontroll. 2-ledarkabel (49-81) max. 300 m (medföljer ej). Storl. 140 x 182 x 43 mm.

Nr 32-3291 Huvudapparat 186:—

Nr 32-3292 Biapparat 96:—



79:—

Ficklamps-set med kraftigt räfflat aluminiumhölje. Reglerbar ljustråle. Bärrem, nyckelring, utbyteslinser (ofärgad, röd och gul), samt bältesfodral medföljer. Reservglödlampa medföljer (monterad i batterilocket). Längd 15 cm. 2 st R6 batterier medföljer.

Nr 32-3482 79:—

22-3506 Reservglödlampa 5:50



Cykeldäck. Måtten anger bredd och innerdiameter.

	tum	mm	Pris 39:—
Nr 45-1075	28 x 1 5/8 x 1 1/2"	44 x 635	Pris 39:—
Nr 45-1076	28 x 1 5/8 x 1 3/8"	37 x 622	Pris 39:—
Nr 45-1077	28 x 1 5/8 x 1 1/4"	32 x 622	Pris 39:—
Nr 45-1078	28 x 1 5/8 x 1 1/8"	28 x 622	Pris 39:—
Nr 45-1079	27 x 1 1/4"	32 x 630	Pris 39:—
Nr 45-1080	27 x 1 1/2"	40 x 609	Pris 39:—
Nr 45-1081	27 x 1 3/8 x 1 1/2"	37 x 609	Pris 39:—
Nr 45-1082	Tubdäck Super Corsa		Pris 89:—
Nr 45-1083	20 x 1,75 x 2" BMX	47 x 406	Pris 35:—
Nr 45-1084	20 x 2,125" BMX	57 x 406	Pris 39:—

BMX däck finns i rött eller blått. Ange färg.

Nr 45-1115	26 x 1,75" MTB	47 x 559	Pris 54:—
Nr 45-1116	26 x 2,125" MTB	57 x 559	Pris 54:—
Nr 45-1117	24 x 1,75" MTB	44 x 507	Pris 39:—
Nr 25-1085	fälglim	40 g	Pris 13:—

Slang

Nr 35-1086	28 x 1 5/8 x 1 1/2"	44 x 635	Pris 19:—
Nr 35-1087	28 x 1 5/8 x 1 3/8"	37 x 622	Pris 19:—
Nr 35-1088	28 x 1 5/8 x 1 1/8"	28 x 622/630	Pris 19:—
Nr 35-1089	dito med racerventil		Pris 19:—
Nr 35-1090	27 x 1 1/4"	32 x 622	Pris 19:—
	28 x 1 5/8 x 1 1/4"	32 x 622	Pris 19:—
Nr 35-1091	27 x 1 1/2"		Pris 19:—
	27 x 1 3/8 x 1 1/2"	37/40 x 609	Pris 19:—
Nr 35-1092	20 x 1,75 x 2"	47 x 406	Pris 19:—
Nr 35-1093	20 x 2,125"	57 x 406	Pris 19:—
Nr 35-1118	26 x 2,125" MTB	47 x 507	Pris 19:—
Nr 35-1119	24 x 1,75" MTB	47 x 507	Pris 19:—



Cykeldator med LCD-display. Visar hastigheten med siffror, men även grafiskt (max 99,9 km/tim. med siffror och 60 km/tim. grafiskt). Vägmatrare max 9999,9 km, medelhastighet max 99,9 km/tim, maxhastighet 99,9 km. samt trippmätning max 999,9 km. Tidtagning max 9,59,59 tim. Datoren kan användas i temp. från ± 0 till + 55° C. Enkel montering och demont. Drivs med ett 3 V batteri (medföljer). Extra batteri Nr. 22-2334. Storl. 60 x 45 x 20 mm.

35-1126 Pris 239:—



Cykelborste, för rengöring av nav, kedjor och dyl. Längd 31 cm.
25-34. Stålborst 7:90
25-37. Tagel 7:90



Blixtventil. Ventilinsats som passar cykelventiler. Lättare pumpning. Absolut tätning. 2 st per förp.
Nr 25-468 Pr förp. 5 förp. 6:— 19:50



Cykelhållare tillverkat av stål och ytbehandlat med svart slagtålig färg. Stället är avsett för 2 cyklar och lastar upp till 45 kg. Stället är lätt att fälla ihop och kan förvaras i bagageutrymmet.
Nr 45-1069 Pris 189:—

Monteringssats till husvagn.
Nr 45-1070 Pris 229:—



Reparationssats med 5 st självvulkaniserande lappar för cykelslangar o. en tub vulklösning.
Nr 25-604 13:—

Reparationssats, som föreg. men med 5 större lappar för bil- och MC-slangar.
Nr 25-605 19:50

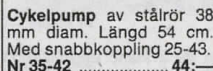

Cykelpump av stål rör 38 mm diam. Längd 54 cm. Med snabbkoppling 25-43.
Nr 35-42 44:—

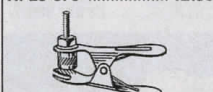

Pumpnippel för bil- och cykelventiler.
Nr 25-879 12:50



Snabbkoppling för cykel-fotpump. Kraftig fjäder. Längd 7 cm.
Nr 25-43 Pr st 10 st 12:50 69:—



Punkteringsspray. Tätar och pumpar en cykelslang på några sekunder.
Nr 25-1110 19:50



Cykelpump av plast. Längd 38 cm.
Nr 35-49 Pris endast 10:—



Cykelverktyg. Innehåll: 3 st däcksvtagare, en eker-nyckel, 3 st sexkantssnycklar 5,6 och 7 mm, 2 st konspännare, en universalsnyckel 8-16 mm. Samt en kombinerad kryss- och spårmejsel.
Nr 30-2648 44:—



Kedjebrytare, för avkortning av cykelkedjor. Levereras med ett kedjelås.
Nr 20-2651 17:50

Eker-nyckel, 6 olika dim.
Nr 20-2630 19:50

Däcksvtagare
Nr 20-2649 Pr 3 st 9:—

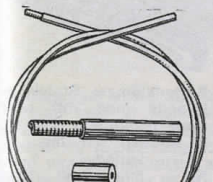

Bowdenkabel, ytterspiral för ställina. Extra böjlig. Överklädd i svart eller aluminiumgrå färg.
Nr För lina pr m
49-281. 1,25 mm 5:50
49-282. 2,0 mm 6:—

Ställina för bowdenkabel.
Nr Grovlek Pr m
49-279. 1,25 mm 3:70
49-280. 2,0 mm 4:—

25-264. Ändhylsa, förrn. 5 eller 6 mm inv. diam. för bowdenkabel. 10 st 10:—

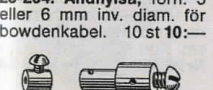

Wirestop av mässing. 15-192, längd 6 mm.
Pr st 6:—, 10 st 44:—

15-193, längd 20 mm.
Pr st 8:—, 10 st 65:—



Cykel och mopedlås, dubbel låsmekanism. Mått = 215 x 100 mm, bygel av 13 mm härdat stål.
Nr 35-576 119:—

Cykelås "Basta". Passar alla cyklar. Bygel och lås-arm av härdat stål. Två nummerade nycklar medföljer. Godkänt av Svenska Stöldskyddsfören.
Nr 35-410 98:—

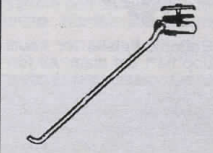

Cykelstöd
Av elförzinkat stål, enbent med inkapslad fjädermekanisk. Dim. 26-28 tums hjul.
31-1400 Pris 30:—



Vire och nippelsats för moped och motorcykel.
Mopedsatsen består av, vire 1,25 mm x 1,4 m och 1,80 mm x 1,4 m. + 5 st nipplar.
Nr 25-554-1 44:—

Motorcykelsatsen består av vire 1,25 mm x 1,4 m och 1,60 mm x 1,4 m + 6 st nipplar.
Nr 25-554-2 48:50

Motorcykelsatsen består av vire 1,25 mm x 1,4 m och 1,60 mm x 1,4 m + 6 st nipplar.
Nr 25-554-2 48:50



Cykelreflexsats. Röd reflex bak, vit fram och orange för cykelhjulen.
Nr 35-747 Pr sats 29:—
Godkända av TSV's högt ställda krav.



Tändningslås med fyra lägen: 1-0-2-start, sista läget återfjädrande. Universallutförande med 5 polsanslutning, lev. med 2 nycklar. Monteras i panel upp till 15 mm tjocklek, håldiameter 19 mm.
Nr 25-534 64:—

Säkerhetslås. Strömbrytare (enpolig växling) med nyckeln uttagbar i både till och frånläge. 3-polsanslutning och 2 nycklar. Monteras i panel upp till 15 mm tjocklek, håldiameter 19 mm.
Nr 25-536 64:—

Tändningslås med 2 lägen 0-1, 3-polsanslutning, lev. med 2 nycklar. Monteras i panel upp till 15 mm tjocklek, håldiam 19 mm.
Nr 25-402 55:—

Tändningslås med tre lägen 1-0-2, 4-polsanslutning, lev. med 2 nycklar. Monteras i panel upp till 15 mm tjocklek, håldiam 19 mm.
Nr 25-397 55:—

Strömbrytare för 12 mm hål. 30 mm lång arm. 12V/10A.
Nr 25-872
Pr st 10 st 100 st
5:50 39:— 260:—

Strömbrytare lika 25-872 men med inbyggd belysning. Vipparmen avger ett rött sken. 16 A 12 V.
Nr Pr st 10 st
25-873 9:50 69:—

Strömbrytare för batteri-ström med snabbnyckel. Kan bl.a. användas som säkerhetsbrytare i båt. Max 100A vid 12 V.
Nr 25-535 74:—

Extra nyckel till ovanstående brytare.
Nr 25-989 14:—

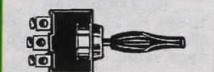

Omkastare med 0-läge i mitten. Centrumfästsättning i 13 mm hål.
Nr Pr st 10 st
25-369 16:— 124:—

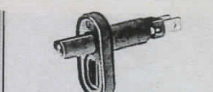

Dörrströmbrytare för infällning i dörrkarm etc. Bryter strömmen vid intryckning. Brytaren är självjusterande varvid den passar de flesta bilar. Denna typ av brytare är för övrigt monterad i många bilar som standard. Vattentät gummbussning mot kaross. Storlek: Djup vid intryckt brytare 40 mm. Höjd 37 mm. Bredd 19 mm. 1-polig.
Nr Pr st 10 st
25-967 16:— 129:—

Dörrströmbrytare. Lika ovanstående men 2-polig. Lämplig vid montering av bilar.
Nr Pr st 10 st
25-968 18:— 149:—



Tryckkontakt. Startknapp för 22 mm hål.
Nr 22-78 15:50

Strömbrytare för 12 mm hål. 30 mm lång arm. 12V/10A.
Nr 25-872
Pr st 10 st 100 st
5:50 39:— 260:—

Strömbrytare lika 25-872 men med inbyggd belysning. Vipparmen avger ett rött sken. 16 A 12 V.
Nr Pr st 10 st
25-873 9:50 69:—

Strömbrytare för batteri-ström med snabbnyckel. Kan bl.a. användas som säkerhetsbrytare i båt. Max 100A vid 12 V.
Nr 25-535 74:—

Strömbrytare, 1-polig för 12 mm hål. Storl. 30 x 20 mm.
Nr Pr st 10 st
25-908 9:50 69:—

Strömbrytare m. central-fästsättning o. slutet bakelithus. Svart knapp diameter 12 mm. Fastskruvas i 8,5 mm hål.
25-404 med gänglängd 4 mm. 12:50
25-405 med gänglängd 15 mm. 13:50

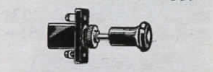

Strömbrytare m. central-fästsättning o. slutet bakelithus. Svart knapp diameter 12 mm. Fastskruvas i 8,5 mm hål.
25-404 med gänglängd 4 mm. 12:50
25-405 med gänglängd 15 mm. 13:50



Panel av hårdplast med påbyggnadsmöjlighet i sidled. Med 13 mm hål.
Nr 25-849 5:50



Varningslampa, faststryckes i 13 mm hål. Finns i färgerna röd, grön, blå, orange eller klar. 12 V.
Nr Pr st 10 st
25-521 7:50 58:—



Säkringsdosa av bakelit för en till 6 bilsäkringar. Med 8 amp. säkringar (12-691).
22-445, tvåpolig. 19:50
22-2147, fyrapolig. 28:50
22-446, sexpolig. 38:50



Sladdsäkringshållare för den nya typen bilsäkring. Monterad med 1,5 mm² kabel. (Max 8 A).
Nr Pr st 10 st
25-532 6:50 49:—



Säkringshållare, för den nya typen av bilsäkringar (fiatsliff). Byggar på bredden eller på längden vilket gör att det går att få så många säkringar som önskas. Försedd med genomskinlig plasthuv över säkringen. Storl. 25 x 13 x 54 mm. inkl. plasthuv.
Nr Pr st 10 st
25-934 12:— 90:—



Säkringshållare för 6 x 25 mm säkring. Bajonettfästning. Skruvförbindning för 4 mm² ledning. Med 8 A säkring.
Nr Pr st 10 st
25-407 7:50 54:—



Panel med 2 eller 4 belysta vippströmbrytare och säkringshållare med glasrörsäkringar 6 x 32 mm 15 A.
Storlek 2: 60 x 70 mm.
Storlek 4: 108 x 70 mm.
Nr 35-984 4 Pr st 124:—



Säkringsatts för bilen. Praktisk kartförpackning med 20 bilsäkringar (6 x 25 mm): 5, 8, 16 och 25 A.
Nr Pr förp. 10 förp.
25-147 10:— 69:—



Bilsäkringar av insticks-typ. 5 A, 7,5 A, 10 A och 15 A. Lev. i 10-förp. Ange värde.
25-998 Pr förp. 18:50

Säkringsatts. 10 st insticksäkringar i värden 3 A, 4 A, 5 A, 2 x 7,5 A, 10 A, 15 A, 20 A, 25 A och 30 A.
Nr 25-148 Pr förp. 17:50

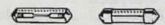

BILSÄKRINGAR
12-691, 6 x 25 mm, 5, 8, 16 eller 25 A. Lev. i 20-förp. Ange värde. Pr förp. 9:90
12-898, 6,3 x 32 mm glasrör, 1, 1,5, 2, 2,5, 4, 5, 10, 20 eller 30. Lev. i 10-förp. Ange värde. Pr förp. 16:90



Batterikoppling. Quick Power 2000, för lättare monteringsdemontering av bil eller båt-batteri. Svenskillverkad snabbkoppling. Material: Koppar/zink, rostfritt stål samt polypropylenplast.
Nr 25-207 Pr par 44:—

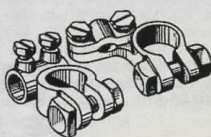

Batterikabelsko för kabel upp till 1 cm diam. Av förblad mässing i kraftigt utförande.
25-751 Negativ -
25-752 Positiv +
Pr st 9:50, 10 st 64:—

Kabelsko för bilbatterier. Kraftigt typ av förblad mässing.
25-154, positiv.
25-155, negativ.
Pr st 9:50, 10 st 64:—



Batteriprovare med fast shunt och instrument med skalor för 6 och 12 V. Mäter batteriets polspänning under belastning. Handtag av oljebeständig plast. Längd 240 mm. Vikt ca 500 g.
Nr 32-356 398:—



Kabelsko med flätat band av koppar för bilbatterier. Total längd 38 cm.
Nr 25-156 18:50



Polborste m. stålborstar för rengöring av polsko och poler på bilbatterier.
Nr 25-644 16:50



Batteriklämma. Stabilt utförande med rött eller svart plastgrepp. Tål 10, 30, 60 resp. 120 Amp.
Längd
Nr mm Pr st 10 st
25-473 60 5:90 46:—
25-474 80 6:90 56:—
25-475 110 11:50 89:—
25-476 170 12:90 108:—

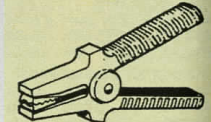

Batteriklämma i helisolerat utförande som förhindrar gnistbildning. Längd 19 cm. Röd eller svart.
Nr 25-478 Pr st 14:50

Batterilyftare. Underlättar hanteringen av batterier. Av kraftigt plastband med självsläpande hållare för polerna.
Nr 35-1020 16:50



Elektronisk batteriladdare Einhell för laddning av 12 V bilbatterier (även underhållsfria). Max laddningsström 6 A. Inbyggd automatik som stänger av laddaren när batteriet är fulladdat, detta ger möjlighet att ha laddaren inkopplad kontinuerligt i t.ex. husvagn. Försedd med Ampere meter, automatsäkring och sladdar med batteriklämmor. För 220 V. S-märkt. Storlek 20 x 15 x 12 cm.
Nr 35-557 Pr st 369:—

Elektronisk batteriladdare Einhell. Lika ovanstående men med max 13 A laddningsström och omkopplare för automatisk eller normalladdning. Storlek 33 x 21 x 15 cm.
Nr 35-558 Pr st 599:—



Nätaggregat Einhell för drift av apparater som kräver filterrad men ej stabiliserad likspänning som t.ex. motorer, kyl och värmeboxar. Lämnar 12 V DC vid 4,5 A belastning (utspänning obelastad ca 17 V). Försedd med cigarettändaruttag, automatsäkring och indikatorlamp. Laddar med max 16 A. Omkopplare för hög eller låg laddning. Amp-meter som visar laddningsströmmen. Inbyggd automatsäkring som skyddar laddaren mot överbelastning. Käpa av plåt. Storlek: 27 x 18 x 14 cm. Vikt 4,8 kg. Levereras komplett med anslutningsladdar och laddningsklämmor. Endast för 220 V.
Nr 35-500 Pr 420:—



Hjälpartarkabel med helisolerade batteriklämmor. 10 mm² kopparkabel. Längd 3 m.
Nr 35-477 98:—



Glykolprovare för mätn. av kylvätskans fryspunkt. Mätomr. -12° till -43°C.
Nr 35-595 19:50

Syraprovare för kontroll av syravikten i batterier.
Nr 35-596 19:50



Batteriladdare Einhell för laddning av 12 V bilbatterier med max 6 amp. Med Amp-meter som visar laddningsströmmen. Inbyggd automatsäkring som skyddar laddaren mot överbelastning. Käpa av plåt. Storlek 20 x 15 x 12 cm. Vikt ca 2,8 kg. Levereras komplett med sladdar, stickpropp samt batteriklämmor. Endast för 220 V. S-märkt.
Nr 35-499 Pr 198:—

För motorcykeln och bilen
Batteriladdare. 0,7 A för motorcykel-, och 4 A för bilbatteri. 6 och 12 V, i övrigt samma som 36-499.
Nr 35-498 259:—



Batteriladdare Einhell för laddning av 12 V bilbatteri. Laddar med max 16 A. Omkopplare för hög eller låg laddning. Amp-meter som visar laddningsströmmen. Inbyggd automatsäkring som skyddar laddaren mot överbelastning. Käpa av plåt. Storlek: 27 x 18 x 14 cm. Vikt 4,8 kg. Levereras komplett med anslutningsladdar och laddningsklämmor. Endast för 220 V.
Nr 35-500 Pr 420:—

Batteriladdare Einhell Elektronisk för 12 och 24 V. Försedd med starthjälp. Vid 12 V elektroniskt kontrollerad laddning med lysdiodind. Mätare för volt och amp. 2 st automatsäkringar skyddar vid överbelastning, kortslutning och felpolarisering. Stabil plåt-låda i dropp skyddat utförande med hjul och fack för förvaring av sladdar. Försedd med nätsladd och jordad stickpropp för 220 Volt. Laddningskabel med isolerade klämmor samt fjärrstartanordning för tillslag av starthjälp från förarplatsen i bilen. Laddningsström inställbar i 4 steg: 12 V 6-30 A, 24 V 3-22 A. Starthjälp max. 150 A. Mått 48 x 83 x 31 cm. Vikt 17 kg.
Nr 45-520 1795:—



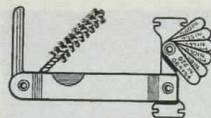

Tändstiftsverktyg. Består av borste, skrapa, elektrodbrutare samt 6 blad-mått 0,6-1,0 mm.
Nr 20-2639 18:50

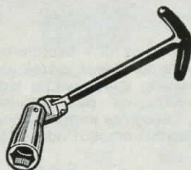

Tändstiftsnyckel med kullad och 17 cm långt plastisolerat T-handtag. Gripvidd 21 mm.
Nr 25-442 16:50
Nr 25-443 16 mm 16:50



Tändkabel för bilar och mc, 30-trådig kopparledare med plastisolerad Ytterdiam. 7 mm. Färger: svart eller röd.
Nr Pr m 25 m
49-94 4:80 107:—



Tändkabelmuff av gummi.
25-314 10 st 12:50

Kabelsko för tändkablers spolända.
15-158 10 st 12:50



Noteringshållare med sugfot för att fästas på instrumentbrädan eller vindrutan. Svart plast storlek 14 x 9 cm. Med block och pennor.
Nr 35-469 19:50

Reservblock till 35-469.
Nr Pr st 10 st
26-999 5:— 34:—

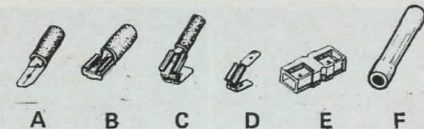

Nr			Pr 10 st	100 st
15-329	flatsstift	A 1,5 mm ² röd	5:—	39:—
15-330	flatsstift	A 2,5 mm ² blå	5:—	39:—
15-331	flatsstiftshylsa	B 1,5 mm ² röd	5:—	39:—
15-332	flatsstiftshylsa	B 2,5 mm ² blå	5:—	39:—
15-2635	flatsstiftshylsa	B 6 mm ² gul	5:—	39:—
15-333	med uttag	C 1,5 mm ² röd	5:50	44:—
15-334	med uttag	C 2,5 mm ² blå	5:50	44:—
15-335	skarv 3-vägs	D	5:—	39:—
15-336	koppling, isol.	E	9:50	84:—
15-337	skarvshylsa	F 1,5 mm ² röd	5:—	39:—
15-339	skarvshylsa	F 2,5 mm ² blå	5:—	39:—
15-275	skarvshylsa	F 6 mm ² gul	5:—	39:—

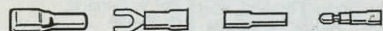

Flatsstiftshylsa,	helisolerad	Pr 10 st	100 st
15-294	1,5 mm ² röd	5:90	47:—
15-295	2,5 mm ² blå	5:90	47:—
15-296	6 mm ² gul	6:70	59:—

Kabelsko. Gaffelkabelsko	med isol. skaft	Pr 10 st	100 st
15-268	M4 1,5 mm ² röd	5:—	39:—
15-269	M5 2,5 mm ² blå	5:—	39:—
15-270	M5 6 mm ² gul	5:40	42:—

Rundstiftkabelskor	med isol. skaft	Pr 10 st	100 st
15-271	Hylsa 1,5 mm ² röd	5:90	47:—
15-272	Hylsa 2,5 mm ² blå	5:90	47:—
15-273	Stift 1,5 mm ² röd	5:90	47:—
15-274	Stift 2,5 mm ² blå	5:90	47:—

Kabelsko. Ringkabelsko	med isolerat skaft.	Pr 10 st	100 st
Nr Skruvhål/Area	Isol. röd	5:—	39:—
15-345	M4 1,5 mm ² röd	5:—	39:—
15-346	M4 2,5 mm ² blå	5:—	39:—
15-347	M5 1,5 mm ² röd	5:—	39:—
15-348	M5 2,5 mm ² blå	5:—	39:—
15-266	M5 6 mm ² gul	5:90	47:—
15-267	M8 6 mm ² gul	5:90	47:—

Flatsstiftshylsa för 2,8 mm stift. Passar bl. a. bilhögtalare.
Nr Pr 10 st 100 st
15-246 5:50 44:—



Kabelskor. Sats med ca 320 st flatsstift, flatsstiftshylsor, 3-vägsskarv, gaffel- och rundstift, ringkabelskor samt skarvshylsor i varierande storlekar.
Nr 35-988 79:—

Kabelsko, av kraftig förtent mässing. För kablar med nedanst. area.
Nr mm² Pt 10 st

15-160	1,5	4:—
15-161	2,5	4:50
15-162	4	5:—
15-163	6	6:50
15-164	10	10:—
15-165	16	12:—
15-166	25	14:50
15-167	35	24:—
15-168	50	36:—

25-171. **Kabelskosats.** 2 st av varje storlek 160-168 = 18 st. 29:—

OBS! ALLA PRISER INKL. MOMS



Ljusrelä. Dubbelrelä för 2 st extraljus eller hel- och halvljus. 2 spolar. 12 V. 30 A.
Nr 35-179 48:—



Bilrelä för extraljus, signalhorn m.m. 12 V - max 30 A. 24 V - max 20 A.
Nr Typ
35-1140 Enkelrelä 12 V
35-1141 Enkelrelä 24 V
Pr st 24:— 10 st 200:—

Nr Typ
35-1142 Växlande 12 V
35-1143 Växlande 24 V
Pr st 26:— 10 st 220:—



Reflexer, godkända (E-märkta) av kraftig plast. Finns i färgerna klar, röd eller orange. **Ange färg.**

Rund storl. ø 67 mm, tjocklek 7 mm. Håldiam. 6 mm.
25-1130 Pr st 6:—

Rektangulär, storl. 90 x 40 x 5 mm. Håldiam. 4 mm.
25-1131 Pr st 6:—

Trekantig, storl. 150 x 150 x 150 mm. Endast röd.
25-1131 Pr st 9:50

Gör själv reflexer
Reflexfilm "Scotchlite" självhäftande. I-klippark storlek 20 x 30 cm. Lätt att klippa till önskade figurer eller bokstäver. Vit eller röd.
Nr 25-230 Pr ark 34:—



Skarvklämma. Den speciella utformningen förbinder ledarna i ett moment. Kläm till med en tång och U-elementet ger en säker förbindning av både en och flertrådig ledare.
Nr 25-358 0,75-1,5 mm²
Nr 25-359 1,5-2,5 mm²
10 st 9:50, 100 st 74:—

OBS! Samtliga baklykter är godkända och E-märkta.



Baklykta för husvagn och lastbil. Helt i plast. Storlek 320 x 125 x 62 mm. Med 3 lamphållare Ba 15S på 1 st 10 W (22-1529 12 V) och 2 st 20 W (22-1531 12 V) glödlampor. Funktioner: bromsljus, bakljus och blinkers. Utan glödlampor.
Nr 35-651 Pr st 110:—

Positionsljus helt i plast. Storlek 78 x 43 mm. Utan glödlampa B 8,5 S. Uppgiv röd, vit eller orange plastglas.
Nr 35-648 Pr st 32:—

Sidomarkeringslykta med orangefärgat eller vitt glas och reflex. Storlek 110 x 41 mm. Utan glödlampa (22-641 12 V).
Nr 35-647 Pr st 29:—



Bromsljus självhäftande för montering i bakfönstret. Ställbart glas för olika fönsterlutningar. Levereras med 12 V, 18 W lampa och 2 m ledning. Storlek 85 x 155 x 60 mm.
Nr 35-985 59:—

Reservlampan till ovanstående 12 V, 18 W.
Nr 25-986 9:50

Bromsljus, storl. 125 x 65 mm. Lev. med fäste och 12 V/15 W. Ba 15 s glödlampa.
Nr 35-1074 19:—

Armatyr för bilen, båten och husvagnen m.m. Storl 85X30X25 mm. Levereras med 12 Volts 5 Watts spol-lampa, sockel S 8,5-11X39 mm. Inbyggd strömbrytare, armaturen tillverkad i plast.
Nr. 35-1101 12:—



H4-insats. Standardmodell. Ljusöppning 165 mm. Ytterdiam. 180 mm. Lampa medföljer ej.
Nr 35-100 Pr st 69:—

H4-insats passande Golf t. o. m. -8/83. Komplet inkl. fästram.
Nr 35-962 259:—
H4-insats passande Golf I fr. o. m. -9/83. Komplet inkl. fästram.
Nr 35-963 298:—



Backlampan i hård plastkåpa. Storlek 7 x 12 x 6 cm. Med 12 V glödlampa /22-1531), 3 m kabel och omkopplare.
Nr 35-240 48:—



Fjärrljus. Rektangulär ljusöppning 175 x 95 mm. Djup 90 mm. Levereras med H-3 lampa. I mattsvart utförande och med löstagbart skyddsgaller. Parförpackade.
Nr 35-982 Pr förp. 298:—



Arbetsstrålkastare för traktorer, lastbilar m.m. Av slag-tällig plast i mattsvart utförande. Vridbart fäste och handtag. Ljusöppning 13 cm. Utan H3 glödlampa.
Nr 35-549 98:—
Arbetsstrålkastare av rektangulär modell. Ljusöppning 14 x 7 cm.
Nr 35-548 98:—

Varningstriangel, ECE-godkänd. Fyra fötter av galvad ståltråd ger en bred och stabil anliggningsyta, förblir upprätt i vindstyrkor över 60 km/h även på halt underlag. Skyddsfodral av plast. Storl. 48 x 3 x 9 cm. Ihopfäld i fodral. 35-1132 Pr st 69:—



Kartlampa för montering i bil, båt och husvagn. Med 36 cm lång mattsvart spiralar. 12 V. Nr 35-897 94:—

Kartlampa enligt 35-897 men med uttag för cig.tändarruttag. Nr 35-898 59:—



Sökarljus med 12V halogen H3 lamp. Ljusöppning 10 cm. Strömbrytare. 3,5 m spiralsladd med propp för cig.tändarruttag. Nr 35-429 79:—



Servicelampa med propp för cig.tändarruttag och ca 4 m utdragbar sladd. Stållbart magnetfäste. Nr 35-940 19:50
Reservglödlampa 12 V, 0,2 A. Nr 22-2088 3:50

Handlampa med lysrör i slagligt plast. Längd 35 cm. Diam. 4,5 cm. Vikt 0,6 kg. Med 2,8 m sladd och propp för cig.tändare. 12 V, 6 W. Kraftigt gummihandtag. Nr 35-436 69:—

Reservrör till ovanst. handlampa. Nr 25-434 16:—



Cigarettändare för bilar. Komplet med tändare o. paneluttag för montering i 23 mm hål. Med sladd. Endast för 12 V. Nr 25-884 19:50



Svagströmsutrustning för båt, husvagn, husbil m.m. Max 16 A. Metalldelar av mässing = rostfritt.

Uttag för infällning med tätslutande gummilock. 2-polig med flatsluttanslutning. Nr 25-394 28:—

Uttag för utanpåliggande montering, i övrigt lika ovanstående. Nr 25-395 32:—

Stickpropp för ovanstående uttag, passar även vanliga cigarettändarruttag. Lödfri anslutning med skruvar. Nr 25-396 14:—



Stickpropp för cigarettändarruttag. Storlek 20 x 60 mm. Nr Pr st 10 st 25-403 7:50 52:—

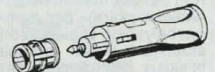

Universal-stickpropp passar alla norm-uttag. Tål 16 A. Nr 25-78 16:50

Universal-stickpropp med inbyggd 8 A säkring. Nr 25-79 18:—



Batterisladd, längd 60 cm med 2 batteriklämmor och cig.tänd.-uttag, passar stickpropp lika 25-403. Nr 25-575 Pr st 18:50, 10 st 122:—



Förgrening 20 cm med en hankontakt och två honkontakter för cig.tändarruttag. Max 10 A. Nr 35-416 Pr st 22:50, 10 st 198:—

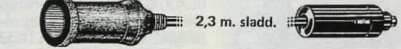

Förlängningskabel 2,3 m med en han- och honkontakt för cigarettändarruttag. Max 10 A. Nr 35-415 Pr st 36:—, 10 st 298:—



Stickpropp passande ovanstående paneluttag. 6-24 Volt max 16 Amp. Nr Pr st 10 st 22-82 8:50 69:—

Sladduttag passande stickpropp Nr 22-82. Nr 22-76 16:—



Paneluttag för montering i panel max 9 mm tjocklek, håldiam. 19 mm. Försedd med gummiskydd. 6-24 V/16 A. Nr Pr st 10 st 22-84 22:50 198:—

Paneluttag, levereras utan gummiskydd. Nr Pr st 10 st 22-83 16:50 140:—

Paneluttag, för utanpåliggande montering. Storl 55x31 mm. Höjd 31 mm. Nr 22-3403 26:—

UPPGE KUNDNUMMER VID BESTÄLLNING

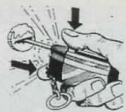

Lästinare för igenasade billäs med nyckelkajda och belysning. Drives med 2 st R6-batterier (32-2214), medf. ej.

Nr Pr st 10 st 35-249 12:50 89:—



Dubbel nyckelring delbar med snabbkoppling. För bilnycklar och hushåll. Nr Pr st 10 st 25-181 6:50 48:—



Kaffekokare för bilen. Med hållare för upphängning. Anslutes till cigarettändarruttag. Ger på en liten stund 4 koppar varmt vatten för brygning av kaffe eller te. Finmaskig sil för kaffe brygning samt 2 koppar. Effekt 180 W. Endast för 12 V. Storl. 9 x 18 cm. Nr 35-1098 79:—



Elementsats för värmesits till bil / lastbil. För montering under originalklädsel eller överdragsklädsel. Värmedel: sinustråd invävd i band upplagt på självhäftande polyeter. Effekt: 25 W i vardera sits och ryggdel, totalt 50 W. Termostatstyrt tillslag vid ca 14°, fränslag vid ca 30°. Utförlig monteringsanvisning medföljer. Storlek: 32 x 26 cm i vardera sits och ryggdel. Nr Volt Pris 35-1138 12 V 179:— 35-1139 24 V 189:—



Fläkt med värmespiraler blåser varm eller kall luft. 4,5 m kabel och omkopplare. Effekt 140 W. Storlek 200 x 90 mm, 12 V. Nr 35-7 179:—



Varmluftsfäkt för imma, även som hårtork på resan. Lev. med 140 cm lång sladd och standkontakt för cig.uttaget. Effekt 140 W. 12 volt. Nr 35-178 59:—



Släpvagnskoppling 13 poler. Denna typ av koppling kan även användas tillsammans med den gamla 7 poliga kopplingen. Hög kvalitet, slagtålig plast. Damm och fuktskyddad. 35-1105 propp 98:—



Elementsats för värmesits till bil. Passar alla bilar, då den kan stoppas under en överdragsklädsel. Värmeeffekt 55 W. Endast för 12 V. Storlek: sits och rygg 32 x 32 cm vardera. Nr 35-99 110:—



Kupearvärmare VASA POLAR 1100. Två effektlägen 550/1100 W. Lättplacerad, kan monteras fast på vägg eller placeras under säte. Dubbla termosåkringar. Storlek 210 x 90 mm. Lev. med 75 cm kabel. S-Märkt. Nr 35-221 465:—



Uttag, 3-poligt, för bilvärmare. I makrolon. 250 V/16 A. S-märkt. Nr 35-882 28:—

Propp, Passande 35-882. Nr 35-883 28:—



Anslutningsladd för motorvärmare. Med kabel RDO. Nr Längd Pris 35-976 2,5 m 74:— 35-977 5,0 m 98:—



Släpvagnskoppling, Uttagen försedda med lock, vilket även fungerar som låsbygel. Lättmetallutförande. 25-615. Propp 7-pol. 18:— 25-614. Uttag 7-pol. 18:—



Släpvagnskoppling av plast. 35-413 Propp 7-polig 16:50 35-412 Uttag 7-polig 16:50



Elvärmesits med sele och fästarrangering. Kontakt för cigarettändarruttag. Storl. 85 x 42 cm. Effekt ca 50 W. End. för 12 V. Nr 35-495 129:—

OBS! ALLA PRISER INKL. MOMS



Komfortsits tillverkad av träkulor. Ökar komforten vid långkörning genom att den stimulerar musklerna. Ger behaglig svalka sommartid genom bättre ventilation. Nr Pr st 10 st 35-1109 98:— 790:—



Varvräknare för montering på instrumentbrädan. Visar 0–8000 varv/min. Passar bensindrivna bilar med 4, 6 el. 8 cyl. Avsedd för 12V. Belyst skala. Inställbar markering för max varvtal. Diam. 80 mm. Höjd med fot 100 mm.
Nr 35-33 214:—

Ampremeter för inbyggnad. Visar in eller utgående ström i batteriet, -50 till +60 A. Inbyggd belysning. Lev. med 12V lampa. Diam. 52 mm. Djup 60 mm.
Nr 35-29 39:—



Alkoholtest. Ett elektroniskt instrument för kontroll av alkoholhalten, blodet genom analys av utandningsluften. Skala med belysning visar 0–1,5 promille. Varningslampa för låg batterispänning och hög alkoholhalt. Drivs med 6 st R6 batterier (32-2311) medföljer ej. 4 st blåmunstycken medföljer.
Nr 35-950 298:—

Munstycke till 35-950.
Nr 10 st 100 st
25-1120 6:50 55:—



Provlampa, för bilreparationer. Består av en glödlampa för 6–24 V i förr. hylsa med sladd att ansluta till godset och en nål-vass spets att bl.a. sticka genom kabelisoleringen för att söka ledningsfel.
Nr 25-12 24:—
Reservglödlampa 22-630.

Voltmeter för inbyggnad. Visar batteriets spänningsområde 9–17V och funktionen hos generator och laddningsgenerator. Inbyggd belysning. Lev. med 12V lampa. Diam 52 mm. Djup 55 mm.
Nr 35-30 79:—



LCD – bilklocka för inbyggnad i bilen, båten eller husvagnen. "Snap-in" montering i 79×49×22 mm hål. Frontstorlek 87×47 mm. 24 timmars belyst display. 12 VDC.
Nr 35-640 98:—

Instrumenthållare för montering av bilklocka 35-640 och digitaltemperaturmätare 32-3184 på instrumentbrädan. Höjd 75 mm.
Nr 35-641 24:—



Digitaltermometer med klocka, visar tid samt inne- eller utetemperatur på LCD-display med inbyggd belysning. Inställbart temperaturlarm för hög och låg temperatur med optiskt larm. Två enheter för panelmontering. Monteringsmått huvudenhet 78×38 mm djup 21 mm med display och inställningsknappar för larm och klocka, manöverenhet 36×22 mm djup 28 mm med omkopplare för inne-, utetemperatur och larmlampa. Utomhusgivare med 2,5 m ledning. Mätområde inomhus -10 – +60°C, utomhus -20 – +70°C. Noggrannhet 1°. Alarmtemperatur -19 – +69°C. 12 V.
Nr 32-3184 Begränsat parti 229:—

Vakuummätare (Econometer) för inbyggnad. Visar undertrycket i motorns inloppsrör. Hjälper dig att köra ekonomiskt. Lev. med 1,8 m lång slang, T-rör och nippel. Inbyggd belysning 12V glödlampa. Diam. 52 mm. Djup 60 mm.
Nr 35-31 79:—

Halkvarnare för inbyggnad. Visar yttertemperaturen -30 till +40°C. Varningslampa lyser vid risk för halka. Givare med 2 m ledning som kan förlängas. Inbyggd belysning för 12V. Diam. 52 mm. Djup 65 mm.
Nr 35-32 198:—

Instrumenthållare för montering av instrument på diam. 52 mm och max djup 65 mm på instrumentbrädan. Höjd med fot 85 mm.
Nr 35-36 29:—



Kopplingsur 12 V/DC, för automatisk in och urkoppling av en apparat på inställd tid. Max 2 tider à 1 timme. Tydliga LED-siffror. Omkopplare för automatisk eller manuell inkoppling. Reläkapacitet max 5 A. Lysdiodsindikering under inkopplingsstiden samt vid för låg batterispänning. Lev. med monteringsbygel. Storl. 110×45×50 mm.
Nr 35-1000 245:—



Signalhorn, diam. 125 mm. ca 110 dB.
Nr 35-714-12 V par 169:—
Nr 35-714-24 V par 179:—



Tändinställningslampa. Inbyggd transistoromvandlare och högtintensitetsrör, ger en ljus stark indikering av tändläget. Med klämma för anslutning direkt över tändkabeln som ej behöver lossas.
Nr 35-234 229:—



Serviceinstrument för motorfordon. Innehåller 5 detaljer förpackade i väska av kraftig plast. Följande delar ingår: Tändinställningslampa med högtintensitetsrör, kompressionsprovare, vacuum-, tryckmätare, Varv/ kamvinkelvärdet, mätare med skala för 4, 6 och 8 cyl. motorer. Vidare ingår en tryckkontakt med ca 1 m ledare för fjärrmanövrering av startmotorn vid kompressionsprov. Storlek på väska 37×27×9 cm. Vikt 1,8 kg.
Nr 35-446 695:—



Testinstrument för service på motorfordon. Instrumentet kan användas till följande: Varvräknare för 4, 6 eller 8 cyl. motorer. Kamvinkelvärdet. Voltmeter 0–16 V. Kontroll av spänningsfall och kortslutning i kretsar. Storlek 175×60×30 mm. Engelsk anvisning medföljer. (Pass. batteri 1 st 32-2311 medf. ej).
Nr 35-236 239:—



Kompressionsprovare stadig modell med stor lättaväst skala. Visaren stannar på det uppmätta värdet. Levereras med gummikon och slang med kort och lång 14 mm gäng samt kort 18 mm gäng för montering i tändstiftshål. Graderad 0–300 P.S.I. och 0–20 bar. Diameter 100 mm. Levereras i stadig plastväska.
Nr 35-35 249:—



Digitalt Testinstrument Lutron DP-305 för motorfordonsservice. 3 1/2 siffrors LCD-display med polaritetindikering. Skydd mot och indikering av överbelastning. Mätområden. Kamvinkel 4, 6 och 8 cylindr. Varvtal 4 cyl. 300–5200 rpm. 6 cyl 200–4000 rpm, 8 cyl 200–3000 rpm. DCV 200 mV/2/200/250 V. ACV 200/500V.

Resistans 200/2K/200K/2Mohm. Test av brytarspetsar. Diotest. Passande batteri 32-2050. Storlek 160×86×35 mm. Levereras med testsladdar.
Nr 35-90 665:—

Shunt för strömmätning. Passande testinstrument 35-90. Mätområde 200 mV. Monteras på bilbatteriets minuspol. Mäter strömmar upp till 199,9 A. Upplösning 0,1 A.
Nr 35-92 195:—



Arbetsoverall. 65% polyester, 35% bomull. Fyra fickor fram och två bak. Knappröppning. Tvåtråd 60°. Färg marinblå. Finns i storl. 48, 50, 52, 54, 56, 58. Ange storlek.
Nr 30-3744 159:—

Regnställ. PVC på nylonväv. Jacka med kapuschong, dragkedja + tryckknappar + dragsko i hals och midja. 2 st ytterfickor med lock. Byxa med resår i midjan och vristås. Färg marinblå eller signalorange. Storlek: S - M - L - XL - XXL. Ange färg och storlek.
Nr 34-1493 89:—

Korsnyckel m. hylsor 17, 19 och 22 mm samt 1/6". Passar till fälgmuttrarna på de flesta bilar. Ett oundgängligt verktyg vid ringbyte. Nyckellängd 34 cm.
Nr 35-598 26:50

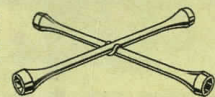

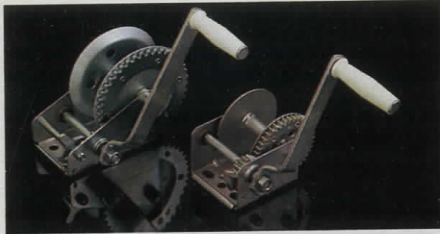

Vinschar av elförzinkad stålplåt med reduktionsväxel och spärr. Kraftig konstruktion.

Vinsch, dragkraft 360 kg utväxling 3,2:1. Nr 30-3601 119:--

Vinsch, dragkraft 540 kg utväxling 4,1:1. Nr 30-3602 169:--



Vinschar av stålplåt med reduktionsväxel och spärr. De två största med flyttbara handtag och två utväxlingar. Original "Dutton" USA.

30-3061 360 kg 3,2:1 195:--

40-3062 640 kg 4,5:1 315:--

40-3063 770 kg 10,5:1/5:1 495:--

40-3064 1140 kg 17:1/5:1 725:--

Wire längd 10 m passande ovanstående vinschar. Lev. m. krok, kaus samt två vajerlås.

Nr Diam. Brottlast Pr sats

30-3187-5 5 mm 800 kg 105:--

30-3187-6 6 mm 1600 kg 110:--



Elvinsch av kraftig modell för montering på båt-, biltrailer, traktorer, snöskotrar m.m.. Max dragkraft (enkel lin) 450 kg. vid 20% lutning (rullande last) 2000 kg. 7,5 m stålwire diam. 4,0 mm. Effekt 360 W/12 V. Vikt 8 kg. Nr 40-2580 1.995:--



Rundsling klädd Nr 30-3576 Säkerhetsfaktor vid 6 5000 kg 8 m 439:--

1000 kg 8:1, alla övriga 6:1. Längd = omkrets. Ange typ. Svensk tillv.

Typ Last Längd Pr st

1 1000 kg 1 m 29:--

2 1000 kg 2 m 57:--

3 2000 kg 3 m 110:--

4 2000 kg 5 m 158:--

5 5000 kg 6 m 339:--

6 5000 kg 8 m 439:--



Lastspännare. Säkrar och låser snabbt din last. Icke töjbart polyesterband 0,5+4,5 m med krok. Bredd 25 mm. Draghållfasthet 700 kg. Nr 30-2690 39:--

Lastspännare lika ovan men kraftigare utförande med draghållfasthet 2000 kg och extra surringsringar. Nr 30-3745 54:--



Lastspännare med surringsstyrka 4000 kg. Kraftig vinsch och 35 mm band, längd 0,5 + 4,5 m med krok. Nr 30-3955 119:--

Lastspännare lika ovan men kraftigare utförande med 35 mm band, längd 0,5 + 9,5 m med krok. Surringsstyrka 8000 kg. Nr 30-3956 189:--



Spaklyftblock. Förstärkt modell av 4 mm stålplåt och med dubbla spärrar. 5 mm ställina och smidda stålkrökar. Spärrar vid lyft. Drar upp till 2000 kg. Vid lyft krävs dock "4-faldig säkerhet" - vilket ger 250 kg max. last. Minsta krokavstånd 55 cm, största 230 cm. Vikt ca 4 kg. Nr 40-2418 169:--



Lyftblock i mycket kraftigt utförande. Lätt dragen kedja. Helt inkapslad broms och växelhjul. Vridbara krokkrökar. Max. belastning 1000 kg. Lyft höjd 2,5 m. Minsta krokavstånd 325 mm. Vikt 13,5 kg. Godk. enl. ASS anvisningar. Nr 40-3567 748:--

Löpvagn för max last 1 ton, passar I-balk. Spårvidd 58-130 mm. Vikt 10,5 kg. Nr 30-3746 634:--



Uppkörningsramp för personbilar. Mått 850 x 250 x 200 mm. Tillåten last/rampar-tjänstevikt 1,8 ton. Godk. av Statens anl.Provning. 40-3785 Pr par 198:--



Liggvagn hopfällbar av stålror klädd med slitstark nylon. Fyra svängbara hjul. Längd 90 cm, bredd 40 cm. Nr 40-3471 139:--

Montörsvagn av glasfiberarm. plast. 4 hjul. Storl. 93 x 46 cm. 45-1111 249:--

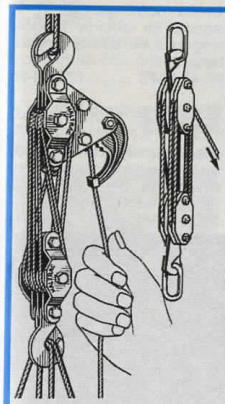

Talja HALTRAC 66A-8. Draghållfasthet 1125 kg. Max bel. vid lyft 380 kg. Utväxling 12:1. Lyft höjd 2,5 m. Alla delar rostskyddade. Med automatisk låsning. Nr 30-3065 198:--

Talja med ca 20 m tvinnat nylonrep. Utväxl. 7:1. Belastning 300 kg. Nr 30-676 59:--



Kapellstroppar av gummi. Längd T-stege 160 mm, övriga 260 mm.

Nr Modell Pr st

20-3757-1 oval 4:90

20-3757-2 stege 4:90

20-3757-3 T-stege 5:90

20-3757-4 T-stege 6:90

Fästknopp inkl. skruv. 10 st/förp.

Nr 20-3811 Pr förp. 15:--

Fästrem för montering av stropp i bjält. 10 st/förp.

Nr 20-3812 Pr förp. 19:50



Draghandtag med automatisk låsning. Praktisk till taljornas tunna nylonlinor. Nr 30-1870 46:--



Domkraft för max 600 kg. Lyfthöjd 12 till 30 cm. Utväxling ca 200 gånger. Vikt 2,5 kg med vev. Nr 40-2207 Pris 95:--



Pallbock av svensk tillv. Godkänd enl. ASS normer för 1,5 ton belastning. Lägsta/högsta höjd 130/396 mm. Vikt 12,5 kg. Nr 40-3650 Pris 349:--

Garagedomkraft i kraftigt utförande, lyfter 2000 kg. Lägsta/högsta höjd 130/396 mm. Vikt 12,5 kg. Nr 40-3472 Pr st 59:--

Hydrauliska domkrafter. Stabil utförande med trapetsgångad ställskruv och överbelastningskydd. Levereras med pumppak. Godkänd enl. TUVV.

Nr	Kapacitet	Lägsta/högsta höjd	Vikt	Pris
30-3764	2 ton	165/330 mm	2,8 kg	98:--
30-3765	3 ton	190/370 mm	4,0 kg	139:--
30-3766	5 ton	220/420 mm	5,5 kg	166:--
30-3767	8 ton	220/460 mm	7,5 kg	248:--
40-3768	12 ton	230/470 mm	9,5 kg	298:--
40-3769	20 ton	350/440 mm	16,0 kg	529:--



Tryckplatta "Jack Pad" förhindrar trycksador vid lyft eller uppställning på profiler eller ömtåliga ytor. Passar både domkrafter och pallbockar. Mått 100 x 30 mm. Nr 30-3473 Pr st 59:--



Verkstadskran hydraulisk med utdragbar förlängningsarm. Två fasta hjul samt två länkhjul gör kranen mycket lättmanövrerad. Armlängd mm/lyftkapacitet kg: 880/500, 1100/450, 1300/300. Lyfthöjd 540-1860 mm. Stativets längd 1450 mm, bredd 790 mm. Vikt ca 72 kg. Nr 40-3756 2390:--



Takräcksspännare, Top Starp. en trafiksäker specialdesignad snurra för last på takräck. Snabb att montera, lätt att efterspanna, enkel att avlasta/frigöra. Av kraftig konstruktion, med dubbla rostskydd (guldromatering och polyester). Uppfyller TSV:s inspänningskrav. Svensk tillverkning. Data: draghållfasthet 500 kp. på enkel part utan deformation. Snurringsstyrka 1000 Kp. Inspänningskraft 50 Kp. Polyesterband bredd 25 mm längd 2 m.
Nr 35-1104 Pr par 149:—



Bogserband, av 25 mm bred nylonfiberväv. Längd 5 m. Hållfasthet 1800 kg.
Nr 35-180 39:—



Packrem kanotrem. Bredd 25 mm, längd 5 m.
Nr 30-2985 18:—



Fotpump med dubbla cylindrar för hög kapacitet samt munstycken för pumpning av gummibåtar, fotbollar m. m.
Nr 35-71 109:—
Fotpump lika föreg., men med en cylinder av metall. Pumpcylinder 50x100 mm. Med tryckmätare och backventil.
Nr 35-67 59:—

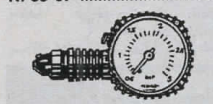

Tryckmätare Moto-meter, i plaströrelse, graderad 0,5-3,0 bar. (1 Bar=1,02 Kg/cm²).
Nr 35-540 69:—



Kompressor med inbyggd tryckmätare för pumpning av bildäck etc. Munstycke för gummibåtar, luftmadrasser och fotboll medföljer. Med 3,5 m kabel för 12 V cig.tändratt. Max tryck 14 kg/cm².
Nr 35-550 198:—



Högtrycksvätt K.E.W. Låg vikt 13,3 kg. Arbetstryck 80 bar. Vattenmängd max 9,8 l/min. Varmvatten upp till 60° kan användas. Självsgående. Motor 220 V/2,1 kW. En 0,55 l kembehållare sättes på spollansen. Lev. m. rengöringsmedel.
Nr 40-3600 2495:—



Roterande borste längd 50 cm. Drives av vattentrycket.
Nr 40-3324 495:—

Våtsandbläster för effektiv rengöring samt färg och rostborttagning.
Nr 40-3325 425:—

Rörrensningmunstycke "Illern" borrar sig fram genom igensatta rör. Längd 7 m.
Nr 40-3326 495:—

Underspolningsmunstycke för effektiv rengöring av t. ex. bilens underrede.
Nr 40-3327 240:—

Förl.slang, längd 7 m.
Nr 40-3328 425:—

Skummunstycke för komplettering av äldre Hobbytvättar då de nya 0,55 l flaskorna skall användas.
Nr 30-3695 90:—

Rengöringsmedel i högkoncentrerad skumform. Dryga och ekonomiska i användning. Passar endast 40-3600. Lev. i 0,55 l plastflaska.
Nr Typ Pris
35-1102-1 Bil 39:—
35-1102-2 Båt/Husv. 39:—
35-1102-3 Hus 39:—

Glansvax 0,55 l.
Nr Typ Pris
35-1103-1 Bil 39:—
35-1103-2 Båt/Husv. 39:—



Tvättaggregat Washboard för avfättning och rengöring av bil-, cykeldelar, vapen, motorsågar m.m. Med handdusch påläggs rengöringsmedlet och en handpump återcirkulerar den renade vätskan. Inget spill av miljöfarliga preparat. Tillverkad i kraftig polyetylen. Längd 57 cm, bredd 33 cm, höjd 20 cm. Vikt tom 3,6 kg.
Nr 40-3770 529:—



TURTLE SUPER TVÄTT är en helt ny typ av bilvättmedel som klarar den svåraste smuts och ger en överlägsen glans. Innehåller 450 ml.
Nr 35-997 Pr st 32:—

Waxschampo rengör och polerar. Ca 0,5 l.
Nr 35-835 14:50

Tvättsvamp med schampo och wax. För engångsbruk.
Nr 35-836 sats om 8 st. 21:—

Tvättsvamp syntetisk.
Nr 35-837 4:50

Insektsvamp för hårt sittande smuts och dyl.
Nr 35-838 4:50

Polertrassel, luddfritt ca 200 gram.
Nr 35-1094 14:—

Polerduk, luddfri ca 200 gram.
Nr 35-1095 16:50

Vista, ett multimedel för polering av vinyl, läder, gummi, trä m.m. Antistatisk för TV-skärmar. Rengör och polerar skor, bildäck, möbler och kromdetaljer. Duschflaska om 227 ml.
Nr 35-841 39:—

Kromglans. För polering av förkromade detaljer, koppar, m.m. Effektivt även för rostborttagning. 100 ml.
Nr 25-610 16:—

Fälgrens för alu-fälgar och övriga starkt smutsiga ställen, även bilens lack.
Nr 35-895 Sprayflaska 250 ml 28:—
Nr 35-992 Refill 250 ml 18:50

Motorvätt, TURTLE spray om 450 ml som effektivt löser upp smuts och olja på motorer, maskiner m. m.
Nr 35-846 22:—

Sonax klarsikt för spolaren. 1:100 koncentrat. Tar bort oljefilm, insekter m.m. från vindrutan. Innehåller 500 ml.
Nr 35-1112 Pris 32:—



Tvättset med splitsad hårborst. För bilen, båten, husvagnen, lastbilen m.m. Innehåller: vinkelbart borsthuvud, 2 st förlängningsrör å 56 cm, schampobehållare för flytande schampo med avstängning för både vatten- och schampotillförseln. Dessutom medföljer ett vinkelbart sprutmunstycke med 3 olika munstycken. Anslutes till slang via snabbkoppling.
Nr 45-1136 269:—

Tvättborste med löstagbart justerbart sprutmunstycke. Slanganslutning via snabbkoppling. Splitsad hårborst.
Nr 35-1137 39:50

Dammsugare 12 Volt, med extra kraftig 100 Watts motor. Lev. med adapter för pumpning av luftmadrasser o.d. 3,5 m. sladdvinda samt hållare för stickpropp, sköljbart filter.
Nr 35-1129 129:—



Bilsliphållare med karborreafäste för slirprondeller. För renslipning av lackblåsor, rost, stenskott m.m. Innehåller: 1 st hållare för slirprondell, 7 st slirprondeller (80 och 180 korn) samt 3 ark våtslippapper (500 korn). Gummidiskens diam. 45 mm.
Nr 25-1121 Pris 29:—

Stenskott-set för lackblåsor, stenskott m.m. Innehåller 1 st slipstift, 2 bitar med våtslippapper samt 2 st penslar. Bruksanvisning på förpackningen.
Nr 25-1122 Pris 28:—

Polerset för billack. Slipa och polera bort mindre ytliga lackdefekter, noppor, repor m.m. och återställ glansen på lacken. Bruksanvisning på förpackningen.
Nr 25-1123 Pris 34:—



Hårdvax, flytande. Vinnaren av testen i bilspott 9/89. Polermedelsfritt, lämpligt även för metallglack.
Nr 35-1113 Pris 38:—

Rubbing. För hårt angripna, oxiderade och repade lacktyper. Friskar upp färgen och ger ny glans.
Nr 35-1114 Pris 38:—

Bilpolish. Både för nya och matta lacktyper. Rengör, polerar och konserverar. Innehåller 250 ml.
Nr 35-1127 Pris 38:—

Sprayvax. Ger glans och lackskydd utan polering. Innehåller 500 ml. (räcker till ca 5 behandlingar).
Nr 35-1128 Pris 54:—



Äta sämsskinn, extra prima. Används vid bilvätt, fönsterputs, målning m.m. Skötselråd på svenska. Lev. i oregelbundna storlekar.
Nr Storl. Pris
35-1133 50x60 cm 79:—
35-1134 40x60 cm 69:—
35-1135 30x40 cm 39:—



Polermaskin 12 V. En lågvarvig polermaskin för polering av bilen, båten, husvagnen, m.m. Med tillbehör för vaxning och polering. Med 5 m kabel och cigtänd. propp.
Nr 35-515 139:—



Nr 45-800



Nr 45-1

Kyl och värmebox för bil, båt, husvagn m.m. I kylåge hålls varorna kalla och om kylan arbetar kontinuerligt sänks temperaturen i boxen till 23–27°C under omgivningstemperaturen. I värmeläge hålls varorna varma. Maximal temperatur ca 70°C. Spänning 12 VDC, effekt ca 55 W. Levereras med 3 m sladd och stickpropp för cigarettändartuttag.

15 L storlek 41 x 39 x 29 cm. Inermått L 29, H 32, B 20 cm. Vikt 4,7 kg.
Nr 45-800 795:–

22 L kan användas liggande eller stående. Storlek 39 x 40 x 40 cm. Inermått 25 x 30 x 30 cm. Vikt 8,5 kg.
Nr 45-1 995:–

Spänningsomvandlare passande kyl- och värmeboxar. 24 till 12 V Nr 32-1355 se sid 132. 220 till 12 V Nr 35-556 se sid 177.



Gas- och rökvarnare för båt, husvagnar m.m. Den integrerade, högkänsliga halvledar-sensorn reagerar sekundsnabbt för propan-, butan- eller metan-gaser, och varnar med gäll signal vid fara. Vid brand uppstår kolmonoxid som den även varnar för. Inställningsbar känslighet. 12 V/130 mA.
Nr 35-82 485:–



Lysrörsarmatur, med 8 W lysrör. Storlek 368 x 65 x 40 mm. 12 V. Reservrör 35-905.
Nr 35-936 Pr st 75:–, 10 st 650:–

Lysrörsarmatur för husvagn, båt m.m. Låg strömförbrukning. Transistoriserad spänningsomvandlare för 12 V batteridrift. Med strömbrytare. 2 x 8 W lysrör. Storlek 324 x 108 x 26 mm. Reservrör 35-905.
Nr 35-935 Pris pr st 89:–, 10 st 790:–

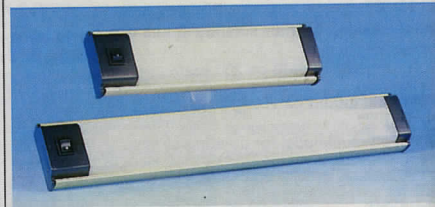

Lysrörsarmatur för husvagn, båt, buss m.m. Med guld-färgad sockel av lättmetall. Reservrör 4 W 25-432, 8 W 35-905.

Nr	Watt	Volt	Storlek	Pris
35-978	4 W	12 V	24 x 7 x 3 cm	119:–
35-979	4 W	24 V	24 x 7 x 3 cm	124:–
35-980	8 W	12 V	39 x 7 x 3 cm	129:–
35-981	8 W	24 V	39 x 7 x 3 cm	134:–

Reservrör
35-905, 8 Watt. Längd 29 cm. 19:50
25-432, 4 Watt. Längd 13,5 cm. 16:–



Ventilationsfläkt solcellsdriven för båt, husvagn m.m. Ingen strömförbrukning förutom från den inbyggda solcellen. Ventilrar så fort solen skiner. Lock för avstängning medföljer (monteras över solcellen). Monteras i vägg, tak eller fönster. Monteringshål 120 mm. Väggtjocklek max 40 mm. Diam. 215 mm. Tjocklek 95 mm.
Nr 35-590 Pr st 275:–



Myggdödare med lysrör 12 V/DC. Med stickpropp och 4,5 m kabel för anslutning till bilens cigarettändartuttag. Luktfri, myggen dödas av ett elektroniskt fält runt lysröret. Strömförbrukning 0,4 A. Storl. 230 x 130 mm.
Nr 34-1897 129:–

Husvagnspass. Utmärkt hjälpmedel vid uppställning av husvagnar och arbetsbodur.
Nr 20-2959 29:–



Länsump Dränkbar med automatisk nivåbrytare ställbar mellan 5 och 12 cm kan även kopplas för kontinuerlig gång. Kapacitet ca 6000 l/t. Max tryckhöjd 3 m. Drivspänning 10–15V 10A likström. Storlek 18 x 15 cm. Anslutning för 1"-slang.
Nr 35-76 545:–

Länsump, lämpad för båtar m.m. Sänkbar. Kapacitet 5000 l/t. Tryckhöjd max 3 m. Tål saltvatten. Strömförbrukning 12 V/7 A likström. Storlek 16 x 12 cm. Vikt 1,3 kg. Anslutning för 1"-slang.
Nr 35-75 325:–

Dränkbar pump Kapacitet 1800 l/t. Max tryckhöjd 4,5 m. Drivspänning 12V/3A likström. Storlek 11 x 11 cm. Anslutning för 3/4" slang.
Nr 35-74 195:–

Plastslang 1" av armerad PVC. Passar pump 35-75.
Nr 49-235 Pr m 19:50

Plastslang 3/4" av armerad PVC.
Nr 49-236 Pr m 14:50



Nivåvakt för kontroll av vätskor. Kan användas för såväl stigande som sjunkande nivåer. Data: 250V/-1A res. last. 250V/0,3A induktiv last. För större belastning skall mellanrelä eller kontaktor användas. Längd 80 mm.
Nr 22-1683 98:–



Nivåvakt för vertikal montering. Med tungelementrelä för 120 VAC/1A (100 VDC). Flottören kan användas för omv. funktion slutn. /brytning. Monteras i 16 mm hål, montage djup 56 mm.
Nr 22-3391 98:–



Dränkbar pump för t.ex. husvagnar. Kapacitet 7,5 l/min. Max tryckhöjd 3 m. Avsedd för 12V/1,7A likspänning. Mått 50 x 90 mm. 10 mm slanganslutning.
Nr 35-73 89:–



Plastdunk, ihopvikbar och tar liten plats. Med handtag och kran.
Nr 35-975 20 l Pr st 29:50



Vattenkran i förkromad mässing, rörlig i höjddled. Höjd ca 18 cm. För montering i 16 mm hål. Lev. utan slanganslutning.
Nr 34-1811 Enkel 115:–
Nr 34-1812 Dubbel 210:–

Vattenkran i brun plast. Rörlig i höjddled. Höjd ca 15 cm. Lev. med eller utan strömbrytare. Strömbrytaren slår till när kranen öppnas. (Max 3 amp.)
Nr 34-1813 Enkel utan strömbrytare 74:–
Nr 34-1814 " med 84:–
Nr 34-1815 Dubbel utan strömbrytare 139:–
Nr 34-1816 " med 169:–



Tryckutjämningsbehållare. Lev. med slanganslutning och band för fastsättning. Används tillsammans med pump. Storlek 28 x 8 cm.
Nr 34-1820 118:–

Backventil passande 12 mm slang.
Nr 34-1819 34:–

Slanganslutning passande kran 34-1811 -1812. Avsedd för 12 mm slang. (49-297).
Nr 24-1817 14:50

Strömbrytare till vattenkran 34-1811 -1812. Skruvas fast på kranens inlopp. När kranen öppnas slår strömbrytaren till. Max 15 A. För 12 mm slang.
Nr 34-1818 59:–

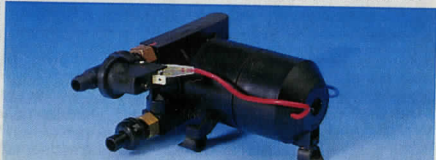

Vattenspump 12 V DC för husvagn, båt, fritidshus m.m. Själv sugande ner till 1 m. Levereras med tryckströmbrytare, pumpen startar automatiskt när vattenkranen öppnas. Max tryck 1,5 bar. Kapacitet ca 6 lit/min. Strömförbrukning 4,5 A. Anslutning för 12 mm slang. (Passande slang 40-297). Storlek 14 x 11 cm.
Nr 34-1810 585:–

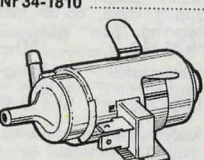

Pump, med pumphus i nylon. Synnerligen stabil konstruktion. Lämplig till vindrutespolare (ej själv sugande). Anslutning för slang med 5 mm innerdiam. Storlek 70 x 30 mm. Endast för 12 V DC.
Nr 24-100 69:–

OBS! ALLA PRISER INKL. MOMS



SILVA, välkända kvalitetskompasser. Våtskefyllda. 360°.

Nr	Typ nr.	Pos. i bild	Pris
24-186	27 Syftkompass 360°	1	114:—
24-68	1S Tävlingsskompass	2	175:—
24-103	5NL	3	155:—
24-187	60 Syftkompass 360°	4	465:—
24-92	6 Norkompass	5	159:—
24-69	2NL Sportkompass	6	99:—
24-72	3NL Allemanskompass	7	74:—
24-1861	19 Mapguides	8	57:—
24-71	7NL Bärplock	9	57:—
24-965	24 Armband 360°	10	107:—
24-961	15T Pejkkompass 400°	11	215:—
24-971	15T Pejkkompass 360°	12	215:—



Marinkompass SILVA 70-NB. I kraftigt nakterhus av slagttålig ABS-plast med ställbart visir. Inbyggd belysning. Kan monteras i olika vinklar fast eller löstagbar (fästskenor medföljer). Kompassrosen svävar fritt vid krängning till 30° åt alla håll. Ytermått ca 10 x 12 cm. Vikt 0,4 kg. Nr 34-966 625:—

Marinkompass SILVA 93 med inbyggda kompensatorer och belysning. Levereras med vaggas för montering oberoende av lutning. Nr 34-1983 415:—
Syftkompass med lins för snabb och precis avläsning. Nr 24-1982 49:—

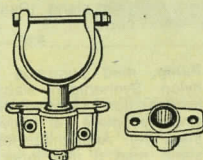

Båtdetaljer av aluminium med nylonlager.

Marinkompass SILVA 70/UN för montering långskepps i valfri vinkel. Snabbt löstagbar för pejling. Flyter om den skulle komma i vattnet. Total längd 165 mm. Diam. kupolen 82 mm. Nr 34-188 475:—

Syftkompass Typ 80 B för snabba och säkra positionsbestämningar. Kombinationen siktskåra/avläsningsstreck ger tillsammans med glasprismat och den tydliga skalan högsta precision. Tritumbelysning. Robust, oöm och flytande. Nr 24-1947 379:—

Ärkykya. med 6 mm bult/mutter. Duger även som öppen klyka. 55/66 mm öppning, 17 mm tapp. Nr 35-452 27:—

Ärkyklyfäste. Utanpåliggande. För 17 mm tapp. Nr 35-453 19:50

Ärkyklyfäste. För infällning. Pass. 17 mm tapp. Nr 35-454 18:—



Presseningar av dubbel HD-polyeten med ingjuten tätvävd armering. Rötbeständiga och rivstarka. Presseningarna är svetsade, försedda med stadkant och aluminiumoljaletter.

Pressening grön, vikt 135 gram/m.
 Nr Mått/m Pris

44-191	2,5 x 3,5	49:—
44-192	3,0 x 4,9	86:—
44-193	3,6 x 5,3	98:—
44-194	4,0 x 5,9	128:—
44-195	5,4 x 7,1	195:—
44-199	6,0 x 9,3	245:—

Pressening Silver, vikt 140 gram/m. Elegant och mera tålig mot solljus. Värmereflekterande.

44-1903	2,5 x 3,5	52:—
44-1904	3,0 x 4,9	89:—
44-1905	3,6 x 5,3	107:—
44-1906	4,0 x 5,9	133:—
44-1907	5,4 x 7,1	218:—
44-1908	6,0 x 9,3	297:—

Pressening ofärgad, halvtransparent. Vikt 130 gram/m². U.V. 2% inpr. Lämplig för täckodling.

44-1909	2,5 x 3,5	53:—
44-1910	4,0 x 5,9	137:—

Nr 34-1853 Presseninglina 20 m/ 6 mm 27:—



Kurs- och bäringlinjal. Lätt att använda. Som en orienteringskompass. Deviation och misvisning uträknas direkt på linjalens korrektionsskala. Distanser mäts med skalor för skärgårds- och översiktsskarta. Kurslinjalen är till god hjälp vid radiopejling. Svensk bruksanvisning. Nr 20-3891 69:—

Navigationsspasare med spetslysa 18 cm med kuggstyrning. Nr 20-3895 39:—



Kartmätare med 13 skalor för kartor och 4 omvandlingsskalor liter/gallon, km/miles m. fl. Nr Pr st 10 st

26-190	18:50	149:—
--------	-------	-------

Distansmätare med varvräknare. Mäter distansen i sjömil i de fem vanligaste svenska sjökortsskalorna. Mäter färdtiden vid olika farter i den vanligaste skalan för skärgårdskort 1:50 000. Svensk bruksanvisning. Nr 20-3892 85:—

Nautisk linjal, 0 - 40 cm. Plexiglas. Nr 20-3894 29:—



Tägvirke av polypropylen. Längd 30 m. Brottlast 960 Kp och 1425 Kp. Nr Diam

34-973	8 mm	46:—
34-974	10 mm	54:—



Försäljningen av våra omformare upphör 31/12 1990

Omformare EXPPOWER för omvandling av 12 V likspänning till 50-periodig växelspanning 220 V. Lämnar fyrkantig. Heltransistoriserad med hög verkningsgrad (ca 80%). Mycket kompakta och stabila omformare för höga krav. Finns i 200 VA och 500 VA.

Omformare GT-200 med utteffekt max 200 VA. Tomgångsförbrukning ca 15 W. 2-läges omkopplare för anpassning av spänningen till olika belastningar. Storl. 190 x 185 x 125 mm. Vikt ca 5,3 kg. Nr 32-888 1490:—
Omformare lika föregående men för 24 V likspänning. Nr 32-889 1550:—
Omformare GT-500 med utteffekt max 500 VA. Tomgångsförbrukning ca 35 W. 2-läges omkopplare för anpassning av spänningen till olika belastningar. Storl. 220 x 210 x 130 mm. Vikt ca 9 kg. Nr 32-890 2950:—
Omformare lika föregående men för 24 V likspänning. Nr 32-891 2990:—

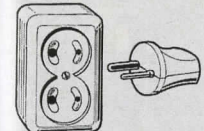

Vägguttag avsett för lågvolt. Oförväxelt. Lämpligt för fritidshus, husvagnar, båtar m.m. där 12-el, 24 V används. Nr 32-636 27:—

Stickpropp för ovanstående uttag. Nr 22-637 10:50



Batterikontakt 2-polig grå max 50 A. Kan användas både som han- och honkontakt. Går ej att felvända. Silverpläterade kontakter. Avsett för trådarea 1,3 mm² till 15 mm². Storlek 48 x 35 x 16 mm. Nr 22-896 45:—



Båttäckning av konfektionerad dubbel HD-polyeten, med ingjuten tätvävd armering. UV 2% impr. för bättre resistens mot solljus. Lina av polypropylen för surring på trailer eller vaggas medföljer. Färg blå.

Nr	stör.	för båtar	Pris
44-2042	3,5 x 5,15 m	12-14 fot	197:—
44-2043	3,9 x 6 m	15-17 fot	245:—
44-2044	4,1 x 7 m	18-20 fot	307:—
44-2045	4,2 x 8,2 m	21-23 fot	386:—

Utnyttja solenergin! Gör det bekvämt för dig när du vistas i fritidshuset, husvagnen eller båten. En solpanelanläggning kan driva TV, radio, lampor pumpar m.m. Med omformare kan video, eldrivna verktyg och andra apparater, som är avsedda för 220 V, användas.

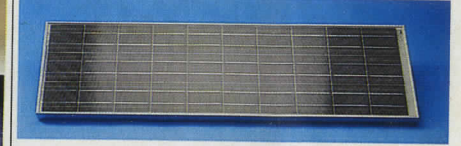

Solpanel SOLEX. Panelen ansluts enkelt till fritidsbatteri. Helautomatisk laddning av batteriet, s.k. självreglerande panel. Effekt 40 W. Celler av monocristallin. Härdat skyddsglas. Aluminium för extrem tålighet. Laddningsström max 2,83 A. Storlek 1074 x 330 x 38 mm. Vikt 4,8 kg. Nr 42-3294 2950:—



Solceller, av Hjalmar Larsson. Ett 24-sidigt häfte som beskriver utvecklingen av solceller för allmänt bruk. Rikt illustrerad med bilder, ritningar och diagram för beräkning av solpaneler för hembyggen. Häftet är lättfattligt och fördrar inga förkunskaper. Nr 28-375 34:—



Vindelverk BALTIC 50 Marin. För underhållsladdning av batteri till båt, fritidshus m.m. Uteffekt 50 W/12 V. Laddningsström 4,5 A vid 9,8 m/s. Producerar el redan vid mycket låga vindar (1,8 m/s) tack vare frispinnande permanentmagnet. Lätt att montera, kräver ett minium av underhåll. Brukas stationärt eller mobil med fast eller monterbar mast. Svängningsradie 47 cm. Propeller diam. 91 cm av kolfiberlaminat. Vikt 15,5 kg. Nr 42-3201 4600:—
Regulator för ovanstående vindelverk. Förhindrar överladdning. Storl. 15 x 10 x 5,5 cm. Nr 32-3202 390:—

Belysning med 16 W lysrör. Ljusutbyte som 100 W normalampa. Låg strömförbrukning, ca 1 A vid 12 V DC. Med strömbrytare. Lämplig för fritidshus, båt husvagn m.m. Storlek 200 x 200 x 18 mm. Nr 32-3445 218:—



Mothällssekatör med teflonbelagda skär och aluminium mothåll. Plastgrepp med handrem. Längd 20 cm.
 Nr 30-3655 Pris 69:—
Sekatör med teflonbelagda skär. Plastgrepp med handrem. Längd 21 cm.
 Nr 30-3654 Pris 65:—
Sekatör, en lätt trädgårdssax, med teflonbelagda skär. Plastgrepp och handrem. Längd 17 cm.
 Nr 30-3653 pris 47:—



Häcksax med teflonbelagda vågigt, dragande skär. Trähandtag med hårdplastgrepp. Längd 56 cm.
 Nr 30-3656 Pris 115:—

Röjsax med teflonbelagda skär. Kraftig modell med utväxling enligt dubbelarmsprincipen och dragande skär. För grenar upp till 45 mm. Längd 72 cm.
 Nr 40-3657 Pris 125:—



Grässax med lätt och behaglig gång. Finslipade stålskär. Längd 32 cm.
 Nr 30-2218 38:—



El-häcktrimmer Bosch PHS 46 G. "universalsaxen" med snittlängd 46 cm, 380 W-motor. Ansluts till 220 V. Vikt 3 kg. Max. 13,5 mm. kvistjocklek.
 Nr 40-3186 Pris 798:—



Vägglykta av lackerad aluminium, med klart akrylglas. Höjd 58 cm, utliggning från vägg 29 cm. Max 60 W. Lampan finns i vitt och svart. **Ange färg.**
 Nr 42-3462 Pris 525:—

Plafond av lackerad aluminium, med glas av gul-tonad akryl. Höjd 30 cm, bredd 35 cm, utliggning 13 cm. Kan användas både som vägg och taklampa. Max 60 W. E 27. Vit eller svart färg. **Ange färg.**
 Nr 32-3463 Pris 395:—

Lyktlampa med lång lysstav. Ger rätta skenet åt utomhuslykter. Livslängd 3000 tim.
 Nr 32-1393 33 W Pris 29:—
 Nr 32-1394 55 W Pris 29:—

Vägglykta av lackerad aluminium med klart akrylglas. Mått 47 x 34,5 cm. Finns svart eller vit. **Ange färg.**
 Nr 42-3498 Pris 569:—



Vattenspridare täcker 180 m².
 Nr 34-2018 65:—
Vattenspridare 360° med fäste
 Nr 34-794 36:—
Handdusch.
 Nr 34-792 32:—
Sprutpistol, justerbar.
 Nr 34-937 35:—
Strålmunstycke.
 Nr 34-791 29:—



Grundsats inkl. krankoppl. snabbkoppl. och munstycke.
 Nr 24-2021 59:—
Krankoppling 1/2" och 3/4"
 Nr 24-2023 13:—
Krankoppling universal.
 Nr 24-2024 29:—
Snabbkoppling 1/2".
 Nr 24-755 19:50
Snabbkoppling m. vattenstopp.
 Nr 24-756 28:—
Skarvkoppling.
 Nr 24-754 10:50
Trevägsförgrening.
 Nr 24-813 19:—
Tvåvägskran m. vattenstopp.
 Nr 24-2019 57:—
Skarvdel slang mot slang.
 Nr 24-2020 12:—



Trädgårdsslang av armerad PVC. inre diameter 1/2".
 Nr 49-140 Pr 20 m 59:—
Trädgårdsslang 1/2" flat slang som tar mindre plats. Vattenstopp p.g.a veck uppstår ej med denna slang. Armerad PVC. Längd 20 m.
 Nr 34-260 129:—



Handdusch lämplig för trädgård, biltvätt, m.m. Duschen har 5 olika möjligheter från finaste vattendimma till riktad stråle.
 Nr 20-3515 Pris 29:—



Konsoll i lackad stålplåt, mått 200 x 200 mm, material 13 x 2,5 mm. Vit eller svart. **Ange färg.**
 Nr 30-3848 Pr/st 12:—



Mässingskopplingar för trädgård
Sprutpistol, justerbar. Lev. med adapter.
 Nr 34-2159 Pris 37:—
Skarvkoppling slang mot slang 1/2".
 Nr 24-2053 Pris 22:—
Skarvkoppling
 Nr 24-2052 Pris 12:—
Snabbkoppling med vattenstopp för 1/2" slang.
 Nr 24-2051 Pris 33:—
Snabbkoppling för 1/2 slang.
 Nr 24-2050 Pris 25:—
Krankoppling utvärdig gänga, 3/4".
 Nr 24-2049 Pris 13:—
Krankoppling invändig gänga, 3/4".
 Nr 24-2048 Pris 17:—
Krankoppling invändig gänga, 1/2".
 Nr 24-2047 Pris 17:—



Slangvagn, av galvat stål och kraftiga plastdetaljer. Plats för 60 m. 1/2" slang. Redskapshållare monterats på ramen.
 40-3804 249:—



Knäskydd, av PVC-plast ett bra hjälpmedel vid golv och trädgårdsarbete, par förp.
 Nr 30-3507 förp. 63:—



Slanghållare av epoxilackerat rundjärn. Rymmer ca 30 m 1/2" slang.
 Nr 34-859 55:—

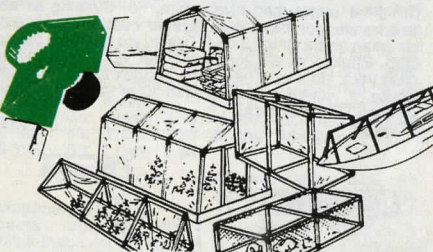

Beslag för konstruktion av växthus, förråd, solskydd, bättäckning m.m. Ställbart 75-180° med 15° intervall. Passar regler 25 x 50 mm. Beslagen kan tas isär för enkel demontering och återanvändning.
 Nr 31-1370 Pr st 18:—
 12 st 155:—



Trädgårdssset består av kultivator, planterspade och tistelstickare. Handtag av plast.
 Nr 30-3536 19:—



Trädgårdssax, speciellt lämplig för kvistar, grenar m.m. 21 cm lång m. plasthandtag och spärnanordning. Skären av blankt stål.
 Nr 30-3240 39:—



Vattenpump med 25 l trycktank av hydropresstyp, för vattenförsörjning av villor och fritidshus. Hydropresstanken består av en stältank med en gummiblåsa som arbetar med en lunga vilket minskar risken för dåligt vatten och korrosion. 25 l hydropress motsvarar en 75 l konventionell hydrofor. På trycktanken är en självsugande pump monterad. Pumpen är försedd med automatisk tryckströmbrytare och monometer. Anslutning för 1" rör. Pumpen bör ansluta över en motorskyddsbrätare t.ex. 32-1584. 1 hk motor utförd i skyddsklass 1 P 44. Strömförbrukning 5,2 A. Effektförbrukning 1100 W. Sughöjd 7 m. Max kapacitet 3,2 m³/h. Max tryck 4,5 bar. Arbetstryck 2,0–3,5 bar. Max vattentemp 40°C. Storlek 53 x 53 x 26 cm. Vikt 18 kg. Nr 44-1650 1795:—



Dränkbar pump med nivåbrytare. För tömning av kylare, bassänger, båtar m.m. Sänker vattennivån till ca 10 cm (utan nivåbrytning 2 cm). Tillslag vid ca 26 cm vattendjup. Effekt 210 W. Pumpkapacitet vid 2 m tryckhöjd 4000 l/tim. vid 4 m – 1400 l/tim. Storlek 22 x 14 cm. Vikt 3,5 kg. 1" slanganslutning. Med 10 m kabel för nätan-slutning 220 V/5-märkt. Nr 44-50 795:—



Gängtätning för röckopplingar. Ger absolut tätning för varje slag av vätska eller gas, även under tryck. Nr 25-901 Pr förp. 9:50

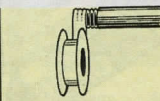

Teflonband för gängtätning. Bredd 12 mm, längd 10 m. l plastkapsel. Nr Pr st 10 st 26-495 3:50 22:—



Pump. Självsugande. För trädgårdsbevattning, länsning av båt, biltvätt m.m. Max. tryck 4 bar (tryckhöjd 56 m). Max kapacitet 4200 l/tim vid 25 m tryckhöjd. Max sughöjd 9 m. 1 m jordad ansl.kabel med kontakt, 4 m 1" sugslang, bottenventil och ansl.nippel för 1" slang ingår. 220 V. Effekt 1100 W. Storl. 49 x 18 x 27 cm. Nr 44-1645 1395:—

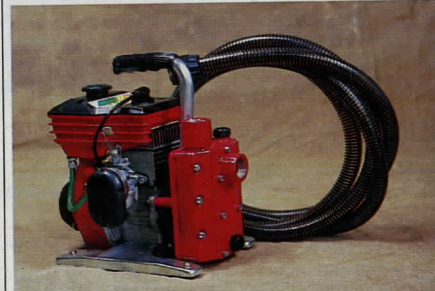

Bensindriven pump. BMP2T. Självvakuerande centrifugalpump max kapacitet 7200 l/tim. Tryckhöjd max 30 m, sughöjd max 7 m. Slanganslutning 1". Motor 2-takts luftkyld, effekt 2 hk/5000 v/min. Mått 260 x 290 x 380 mm. Vikt 8,5 kg. Levereras med anslutningar, sugslang och 4 m slang. Nr 40-2785 1695:—

OBS! ALLA PRISER INKL. MOMS



Vulktejp ROTUNDA. Självvulkaniserande gummitejp. Vattenbeständig, stryktålig. För elkablar, tätning av vattenledningar, kylvattenslang, bordläggning- och däckgenomgångar. Även O-ringar och packningar kan tillverkas på ett snabbt och enkelt sätt. Tål värme och kyla (-40° till +90°). Teknikför-allas betyg: Perfekt! Längd 10 m. Nr Bredd 19 mm 28:— 36-151-19 19 mm 28:— 36-151-25 25 mm 31:— 36-151-50 50 mm 54:—

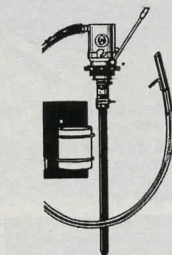

Kolvump. Stabil utförd i metall med standard fatgånga 58 mm och 85 cm långt sugrör. 120 cm långt böjligt utloppsrör. Kan även tjänstgöra som sughävert. Tål bensin, oljor, thinner och svaga syror. Nr 45-15 98:—



Universalpump. Konstruktion lika 34-604 men med fäste för bormaskiner med 43 mm hals. Anslutning för slangkoppling R 3/4". Sughöjd 4 m. Kapacitet vid 3000 v/min. -50 l/min. Självsugande. Kan gå torr upp till 30 sek. Nr 30-2908 189:—

Universalpump. Kraftig självsugande konstruktion av plast med Impeller av gummi. Självsörjande glidlager och oljebeständiga packningar. Alla metalldelar rostskyddade. Användbar för de flesta vätskor. Axeltapp 8 x 30 mm. Anslutning för slangkoppling R 3/4". Sughöjd ca 3 m. Kapacitet upp till 50 l/min vid 3000 varv. Storlek 7 x 10 x 9 cm. Passar alla bormask. Nr 34-604 98:—



Slangklämmor av galv. bandstål med spänskruv.

Nr Diam. mm Pr st 10 st 25-661 10-14 4:— 31:50 25-662 13-20 4:— 31:50 25-663 16-24 4:— 31:50 25-660 19-28 4:— 31:50 25-664 25-38 4:60 37:— 25-665 32-50 4:60 37:— 25-666 38-56 4:60 37:— 25-667 50-65 4:60 37:— 25-668 65-85 6:— 48:— 25-669 85-112 6:— 48:— 25-670 105-138 6:50 52:50

Slangklämsats. En av varje storl 660-670 = 11 st. Nr 25-172 48:—

Miniklämmor, lämpliga för bensin- och gasolledning- ar. Nr Diam. mm Pr st 10 st 25-685 8,5-10,2 2:70 21:— 25-686 10,5-12,2 2:70 21:— 25-687 12,5-14,2 3:— 21:50 25-688 14,2-16,2 3:— 21:50

Pump av plast. Kapacitet 26 l/min. Med standard fatgånga 58 mm och 85 cm långt sugrör. 120 cm långt böjligt utloppsrör. Kan även tjänstgöra som sughävert. Tål bensin, oljor, thinner och svaga syror. Nr 45-15 98:—

Pump med motor för batteridrift (2 st typ R 20, medföljer ej). Sughöjd 80 cm. Kapacitet 5-6 l/min. Konisk anpassning för 25 till 38 mm hål i kärl. Ej för bensin eller lösningsmedel. Total längd 62 cm. Vikt 240 g. Nr 34-225 114:—

Pump av plast. Arbetar efter hävertprincipen och kan användas för alla lättflytande vätskor. Längd 49 cm. Nr Pr st 10 st 34-161 16:50 98:—

Tryckslang 49-28 användes som kompressor-slang eller gassvets-slang. Arbetstryck 15 kp/cm². Finns i röd eller blå färg. Nr Inv. diam Pr m 49-29 5 mm 12:50 49-28 8 mm 14:— 49-113. Slang för bilvärmelledning. Rött räfflat gummi med 2 kordinlägg. inre diam. 1/2" 9:50 15:50

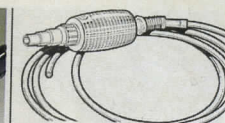

Pump, helt av plast med handpumpblåsa och 2 m lång sugslang. Nr Pr st 10 st 34-308 14:50 97:—



Slangnippel för 8 mm slang. R 1/4" gänga. Elförzinkad. Nr Pr st 10 st 20-2104 5:50 45:—

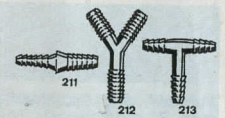

Slangkopplingar av vit nylon för bensin, olje- och gummi-slang. Angivna mått avser slangens innerdiam. Temp. bes. 130°. Ange typnr.

Nr 21-211
1 Skarvrör 4-4 mm Pr st 2:50 10 st 15:50
2 Skarvrör 7-7 mm Pr st 2:60 10 st 17:50
3 Skarvrör 10-10 mm Pr st 2:80 10 st 20:50
4 Skarvrör 4-7 mm Pr st 2:50 10 st 15:50
5 Skarvrör 4-10 mm Pr st 2:60 10 st 17:50
6 Skarvrör 7-10 mm Pr st 2:80 10 st 20:50

Nr 21-212
1 Y-rör 7 mm Pr st 4:30 10 st 34:50
2 Y-rör 11 mm Pr st 4:50 10 st 37:50
3 Y-rör 13 mm Pr st 5:80 10 st 43:50

Nr 21-213
1 T-rör 5 mm Pr st 3:80 10 st 29:—
2 T-rör 7 mm Pr st 4:60 10 st 33:—
3 T-rör 10 mm Pr st 7:— 10 st 56:50



Tryckslang för luft och vatten av PVC med helinbäddad kryssarmerad polyesterfibrer. Resistent mot olja, slät och blank, ger slangens lätt att hålla ren. Säkerhetsfaktor min. 3:1.

Nr	ID mm	YD mm	Max rek. arbetstryck	Pr m	Pr 50 m
49-23	6,3	12,5	23 kp/cm ²	6:50	220:—
49-24	8,0	14,0	20 kp/cm ²	7:—	254:—
49-25	10,0	16,0	18 kp/cm ²	8:50	282:—

49-235 Armerad PVC slang 1" Pr m 22:50
49-236 Armerad PVC slang 3/4" Pr m 15:50

PVC-slang, transparent. Bensin- och oljebeständig. Mått: inre diam. x yttre diameter. Pris pr meter. 49-110 6 x 8 mm 4:30 49-296 7 x 10 mm 4:50 49-111 8 x 11 mm 4:90 49-112 10 x 14 mm 6:80 49-297 12 x 16 mm 7:90 49-108 4 x 6 mm 3:10 49-298 16 x 22 mm 14:— 49-109 5 x 7 mm 3:90

Allroundslang. Bensin och oljebeständig. Tillv. av svart nitrigummi. Armerad. Max 10 bar. Nr Dim. Pris/m 49-26-6 6 mm 15:50 49-26-8 8 mm 17:50 49-26-10 10 mm 19:50 49-26-16 16 mm 25:50 49-26-19 19 mm 35:50

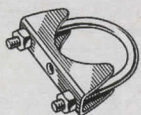

Rörklämma för avgasrör o. d. Kraftigt konstruktion. För nedanst. rördiametrar i mm:

Nr	Diam.	Pr	10 st
25-755-25	25	7:50	57:—
25-755-32	32	6:50	39:—
25-755-38	38	6:50	39:—
25-755-42	42	6:50	39:—
25-755-45	45	7:—	43:—
25-755-48	48	7:—	43:—
25-755-51	51	7:50	48:—
25-755-57	57	7:50	48:—



Lufventil för hydroformor m. m. 1/2" rörgång. Nr 25-225 15:50

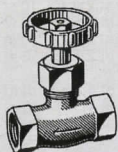

Avstängningskran m. ratt och nåventiltätning. 25-222 a 1/2" rörgång 27:—
25-222 b 3/4" rörgång 27:—
25-222 c 3/8" rörgång 31:—
25-222 d 1/2" rörgång 37:—
Avstängningskran. In. 3/8" rörgång. Ut 1/4" röranslutning. Nr 25-224 21:—

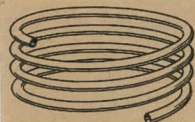

KOPPARRÖR

Glödgade kopparrör s.k. oljerör, i längder om ca 7,6 m i kartong. Godstjocklek 0,80 mm.

Nr	Rördiam.	Pr st
49-63.	3/16"	99:50
49-64.	1/4"	127:50
49-65.	5/16"	156:—
49-66.	3/8"	183:—



Smörjnippel med fjädrande kulventil för trycksmörjning. Lev. i 10-förp. Nr Typ Pr förp.
15-22. Rak 6 x 1 mm" 10:50
15-25. Rak SAE 1/4" 10:50
15-27. Rak hydr. 1/8" 12:—
15-28. 45° hydr. 1/8" 21:—

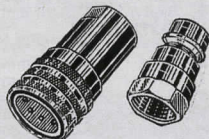

Snabbkoppling typ HYAB 1/2", med 1/2" rörgångar i båda ändar. Max. tryck kopplad 500 kg/cm², delad 300 kg/cm². Nr 25-425 Komplet 115:—
Lock och propp till d.o. Nr 25-426 Pr sats 28:—

LÖDFRIA Rörkopplingar, s.k. kompressionskopplingar, snabba och tillförlitliga röranslutningar utan lödning eller gängning. Tätar även för höga tryck. Tillverkas helt av mässing. Rördiam. avser utvändigt mått.



Reservkrona o. slutmutter till lödfria rörkopplingar.

RÖRKONA.

Nr	Rördiam.	Pr 10 st
15-108.	3/16"	10:—
15-109.	1/4"	11:50
15-110.	5/16"	12:—
15-111.	3/8"	12:—

SLUTMUTTER.

Nr	Rörd.	10 st
15-113.	3/16"	18:50
15-114.	1/4"	20:50
15-115.	5/16"	23:50
15-116.	3/8"	25:50

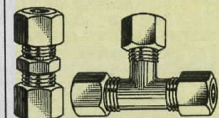

117-122 123-127

Nr	Rördiam.	Pr st
15-118.	3/16"	13:—
15-119.	1/4"	13:50
15-120.	5/16"	14:50
15-121.	3/8"	13:—
15-122.	1/2"	15:50
15-124.	3/4"	21:—
15-125.	1"	21:50
15-126.	1 1/4"	22:—



Nr	Typ	Rörgång	Pr förp.
15-105.	Rak	1/4"	23:50
15-104.	90°	1/8"	24:—
15-106.	90°	1/4"	27:50

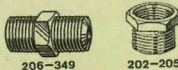

Rörkoppling av mässing med gasgång.

Nr	För rördiam.	Pr st
15-206.	1/8"-1/8"	8:—
15-349.	1/4"-1/4"	12:—
15-202.	3/8"-3/8"	8:—
15-203.	1/2"-3/8"	10:50
15-204.	1/2"-3/8"	10:50
15-205.	3/8"-1/2"	12:50

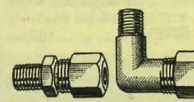

128-135 136-143

Nr	Rördiam.	Pr st
15-128.	1/8"	10:50
15-129.	3/16"	10:50
15-130.	1/4"	11:—
15-131.	3/8"	11:50
15-132.	1/2"	12:—

Nr	Rördiam.	Pr st
15-133.	1/2"	10:50
15-134.	5/8"	11:50
15-135.	3/4"	12:—

Nr	Rördiam.	Pr st
15-136.	1/2"	15:50
15-137.	3/4"	15:50
15-138.	1"	15:50
15-139.	1 1/4"	16:—
15-140.	1 1/2"	16:50

Nr	Rördiam.	Pr st
15-141.	1/4"	16:—
15-142.	3/8"	16:—
15-143.	1/2"	16:50



Tvättställsblendare Mora-mix utan bottenventil. Nr 35-1021 379:—



Engreppsblandare Mora-temp Tvätt, utan b.ventil. Nr 35-1022 539:—



Diskbänksblandare Moramix. Enhålsmontering. Håldiameter 28 mm. Svängbar pip längd 250 mm. Nr 35-1023 369:—



Engreppsblandare Moratemp Disk. Enhålsmontering. Håldiameter 28 mm. Svängbar pip längd 230 mm. Nr 35-1024 698:—



Kar o Duschblandare Moramix. Lev. med 85 mm kranpip samt R 1/2" gänga för dusch. (Exkl. anslutningskoppl.) Nr 35-1025 529:—



OBS! Bilden visar 35-1026 med pip 35-1027 monterad.

Duschblandare Moratemp termostat. Lev. med R 1/2" gänga för dusch. (Exkl. pip och anslutningar.) Nr 35-1026 839:—

Pip med anslutning R 1/2" för duschanordning. Nr 35-1027 245:—
Alla VVS-artiklar enl. svensk standard.



Duschanordning med R 1/2" anslutning. Lev. m. handdusch, 1,5 m slang, 600 mm duschstäng samt tvålapp. Nr 35-1028 395:—



Duschblandare Moramix. Vändbar för R 1/2" ansl. på över eller undersidan. Kan även kompletteras med nedanstående pipar. Nr 35-1029 319:—



Diskbänksblandare Moramix. Hållavstånd 160 mm. Levereras med 250 mm svängbar pip. Nr 35-1032 389:—

Svängbar pip. L 250 mm. Nr 35-1030 148:—

Svängbar pip. L 250 mm. Nr 35-1031 139:—

Extra vattenuttag, kompl. med ansl.nippel R 1/2". Nr 35-1040 249:—

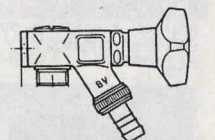

Tappkran med väggfäste och R 1/2" anslutning för utanpåliggande rör. Nr 35-1036 195:—



Bottenventil, o-ringstättad med bräddavlopp. Nr 35-1037 128:—



Beställ vår separatkatalog BR 66-35 över lödfria klämringkopplingar för kopparrör och Wirsbopex-rör samt glödgade kopparrör i rulle.

Alla VVS-artiklar enl. svensk standard.

OBS! För att få göra ingrepp i installation ansluten till kommunalt vatten krävs behörighet!!!

Fel-Symtom Dropp ur pip när blandaren är stängd.

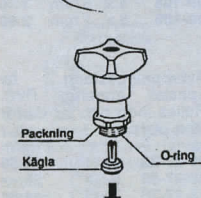
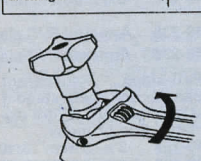

Akrylratt med kranbröst och kägla. Ger din gamla blandare nytt och modernt utseende. Lev. m. markering för varmt o kallt vatten. Nr För kran/typ Pr st
25-1038 R 1/2"-M26 84:—
25-1039 R 3/4"-M34 89:—

Ventilkäglor. Nr För kran/typ Pr st
25-1041 R 1/2"-M26 9:—
25-1042 R 3/4"-M34 16:50



Blandarfäste 160 c/c med ansl. R 1/2" för utanpåliggande rördragning. Nr 35-1034 249:—



Blandarfäste 160 c/c med ansl. för Cu-rör 12/10. Nr 35-1035 169:—



Mellankoppling, excentrisk 10 mm. För anslutning av blandare med 160 mm c/c till inst. med 180 mm c/c. Nr 25-1033 Pr st 58:—



Vattenmätare GR-EX 20 typ ringkolvmätare med fjärravläsning. Erforderlig ström för överföring till fjärrinstr. (upp till 300 m) alstras genom inbyggd generator. Mätaren är dränkbar varför installation i märbrunn går bra. Anslutning 20 mm. Mätterans $\pm 2\%$ från 40 l/h. Startflöde från 5 l/h. Mätarens längd 220 mm, höjd 159 mm, bredd 135 mm. Fjärrinstrumentets höjd 120 mm, bredd 95 mm, djup 62 mm.

Nr 30-3938 22:—
34-1181 Resp. 395:—



Handgradningsverktyg, för gradning i de flesta förekommande arbetsoperationer. Satsen innehåller skaft och 3 knivar (HSS).

Nr 20-3534 76:—

Kniv för stål och alum.

Nr 20-3548-1 17:—

Kniv för mäss. och gjutj.

Nr 20-3548-2 17:—

Kniv för tunnväggiga rör eller plåt. Avgrader in- och utvändigt samtidigt.

Nr 20-3548-3 18:—



Bensinpump elektrisk tryckpump. Arbetar m. membransystem. Enkel att montera. Med anslutningsnipplar för bensinslang m. 8 mm inre diam. 6, 12 eller 24 V. Kapacitet: 65 l/tim. vid 0,5 m nivåskillnad.

Nr 35-516 350:—



Oljekanna av stark kläbar plast. 14 cm pip som är nerskjutbar i flaskan. Rymmer 250 ml.

Nr 30-3938 22:—

Oljekanna av kraftig plast. Rymmer 350 ml. Med effektiv pump av mässing. Utbyrbar 13 cm lång pip av aluminium.

Nr 30-3939 29:—

Lös böjbar pip till ovanstående oljekanna. 21 cm lång.

Nr 20-3940 16:—



Oljekanna med oljehus av genomskinlig plast. Rymd ca ¼ liter. Gediget pumpsystem av mässing och 15 cm lång pip av koppar.

Nr 30-401 69:50

Oljekanna med oljehuset av polerat kraftig mässing. I övrigt lika föregående.

Nr 30-128 69:50



Oljefiltertång. Gripvidd 80-95 mm.

Nr 30-943 22:50



Batteripåfyllare av PVC-plast med automatiskt påfyllningsmunstycke som stänger när batteriet är fullt. Rymd 1 l.

Nr 35-479 75:—



Högtryckssmörjspruta med hävstång. Smörjtryck 400 bar (408 kg/cm²). Kan fyllas med antingen fettpatron, fett i lös vikt eller genom påfyllningsnippl. Levereras med förlängningsrör och högtrycksmunstycke. Längd exkl. rör 400 mm. Volym 500 cm³. Vikt 1,3 kg.

Nr 35-851 89:—

Högtryckssmörjspruta lika ovan men med slang i stället för förlängningsrör.

Nr 35-851-1 Begr.parti 69:—

35-860. Fettpatron MP Special. 0,411 kg. 32:—

35-859. Fettpatron MP. 0,411 kg. 29:—

Högtrycksslang passande smörjspruta 35-851.

35-725 Längd 30 cm 22:50

35-812 Längd 45 cm 26:50

Munstycke 25-813. Hydr. reservmunstycke till ovanst. smörjsprutor. 12:—



Fettspruta av blåanlöpst stål, förlängningsrör med trattmunstycke. För fett eller olja. Längd exkl. förl.rör 207 mm. Volym 180 cm³.

Nr 35-852 66:—

Fettspruta av blåanlöpst stål med spetsmunstycke för fett eller olja. Storlek 115 x 30 mm. Volym 60 cm³. Lämplig för smörjning av motorsågsvärd.

Nr 35-853 Pr st 29:—, Pr 10 st 247:—



Bensintratt av oljebeständig mjukplast med finmaskig sil. Diam. upptill 20 cm.

Nr 35-465 29:50

Trattsats. 4 st kemikaliebästandiga trattar med diam. 50-75-100-120 mm upptill.

Nr 35-1001 24:—



Oljemått av olje- och syrabeständig plast med böjlig och avtagbar pip.

Nr 35-1144 1 lit. 29:—

35-1145 2 lit. 34:—

35-1146 5 lit. 79:—



Oljekanna av plast innehållande färglös, förstklassig symaskinsolja. Flaskhöjd med pip 120 mm.

Nr 20-1389 14:—

Grafit-smörjmedel, utmärkt för t.ex. cylindriära vilka ej bör smörjas med vanlig olja.

Nr 24-1020 9:90



Olja för klockor. Extra prima schweizer-fabrikat. Möbius.

24-1515, för armbandsur o. mindre klockor. 8 cm³ flaska. 78:—

Nr 45-562 5 L 149:—

Nr 45-560 10 L 189:—

Hållare till säkerhetsdunken. För säker förvaring (förankring) i båten bagagerummet, etc. Skruvas fast. Tillverkad av brännlackerad stålplåt. Passar 10 l dunk = 44-560.

Nr 45-561 52:—



Spruta för ur- och instrumentsmörjning. Totallängd 14 cm. 20 ml.

Nr 24-190 Pr st 10 st

24-190 9:70 82:—

Spruta som ovan men med tunn smörj-olja för urverk m.m.

Nr 24-180 Pr st 10 st

24-180 14:— 119:—

Oljedroppare. Avger vid lätt tryckning med fingret en droppe olja. Tillverkad av plast. Lätt åtkomlig, renlig o. oljebesparande.

Längd 14 cm.

Nr 24-1269 95:—



Kullagerfett Aspberg.

Extra prima fett.

25-219, tub ca 50 ml. 8:50

35-53, burk ca 1 kg 69:50



Säkerhetsdunk. Fyllt med värmeavledande aluminiummaterial som dock upptar endast 1% av dunkens volym. Bensinsklavp elimineras. Dunken klarar sammanpressning, kraftiga stötar, statisk elektricitet, t.o.m. öppen eld utan att explodera. Lev. med praktiskt påfyllningsrör.

Nr 45-562 5 L 149:—

Nr 45-560 10 L 189:—

Hållare till säkerhetsdunken. För säker förvaring (förankring) i båten bagagerummet, etc. Skruvas fast. Tillverkad av brännlackerad stålplåt. Passar 10 l dunk = 44-560.

Nr 45-561 52:—



Pip passande på standard jeppdunk.

Nr 25-743 32:—



Stift-klammerudragare. Även utmärkt för att öppna färgburkar.

Nr 20-3185 38:—

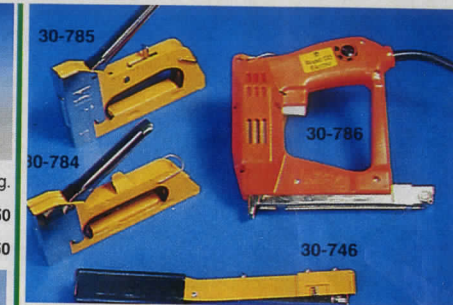

Rapid häftpistoler - Svenska kvalitetsverktyg.

Rapid 13. En lättvikts pistol för många användningsområden. Klammerlängd 4-8 mm (ej avbildad).

Nr 30-3077 95:—

Rapid 19. En smidig häfthammare för dekorationsarbeten och affischering. Klammerlängd 4-6 mm.

Nr 30-746 121:—

Rapid 23. En idealisk häftpistol för hem och hobby. Rekylfri - hög slagstyrka. Klammerlängd 4-8 mm.

Nr 30-784 126:—

Rapid 33. En lättarbetad manuell häftpistol med stor kapacitet. Rekylfri - två slagstyrkor. Klammerlängd 4-14 mm.

Nr 30-785 177:—

Rapid 135. Elektrisk häftpistol som arbetar snabbt och säkert även i besvärliga utrymmen. Två slagstyrkor - lång nos. Klammerlängd 4-14 mm. 220 V. S-märkt.

Nr 30-786 1290:—

Klammer för ovanstående "Rapid"-häftpistoler. Pr 2500-ask.

Längd mm 4 6 8 10 14

Nr 20-747 24:— 24:— 24:— 24:— 24:—

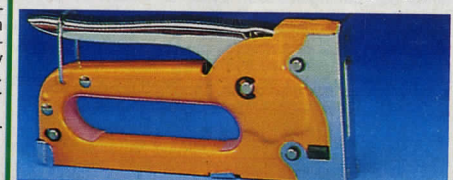

Häftpistol för universalbruk. Utmärkt för bl.a. fastsättning av tätninglist. Klammerlängd 6-8 mm.

Nr 30-3184 49:—

Klammer för Arrow JT-21 samt 30-3184. Klammerlängd 6 eller 8 mm. Ange längd.

Nr 20-3376 Pr 2500 st 24:—



Häftpistol "ARROW" T-50 amerikansk precisionstillv. av förkromat stål. L. 185 mm.

30-1892 295:—

Häftpistol T-25. För snabb montering av rund svagströmskabel. ¼" stift. Längd 185 mm.

Nr 30-1875 495:—

Klammer med rund topp, passar häftpistol 30-1875. Längd mm 6 8

Nr 30-1876 40:— 45:— 9 12 7/16 9/16 45:— 48:— 126:— 126:— 132:—



CRC 5-56. Universell skydds- och underhållsprodukt för yrkesmän och hemmamekaniker. utmärkt för vapendrivare. Rostlöser. Driver ut fukt. Smörjer m.m. Rostskyddar. Rengör. Ozonvänlig drivgas.

Nr	Innehåll	Pris
35-801	200 ml	25:—
35-629	400 ml	44:—

CRC Quicklean rengör, avfetter, avdunstar fullständigt ingen efterkölning. För rengöring av t.ex. broms och kopplingsdetaljer. Även för textilier. 500 ml sprayburk. Högtrycksmunstycke. Ozonvänlig drivgas. Nr 35-802 47:—

CRC Klisterolja/kedjespray. Extremt vidhäftande, penetrerar, skyddar mot korrosion. Temp.omr. -30° till +200° C. Söt- och saltvattenbeständigt. För alla snabbloppande kedjor, även O-ringskedjor. 160 ml sprayburk. Nr 35-803 34:—

CRC Cockpitspray/polerglans frächar upp och ger ny glans på instrumentbrädor, vinyl m.m. Lämplig för bil, båt och husvagn. 300 ml sprayburk. Nr 35-1007 29:—

CRC Stripper avlägsnar totalt alla färger, lacker, packnings och tätningssmassor. Lyfter en billock på ca 10 min. Löser sot och kolavlagringar på cylindertoppar, ventiler m.m. 300 ml sprayburk. Nr 35-1008 54:—

CRC Vitt litiumfett med teflon. Långtidsverkande smörjefett. Sprayas som en olja, fäster som ett fett. Rinner inte, tål höga tryck, kyla, värme och vatten. För all utrustning som kräver ett högvärdigt smörjefett. 300 ml sprayburk. Nr 35-1010 49:—

CRC Handcleanser. En handrengöringskräm av mycket hög kvalitet. Antiseptisk - förhindrar inflammation i sår. Återfuktande, kan användas flera gånger dagligen utan att torka ut huden. Kan användas med eller utan vatten. Biologisk nedbrytbar, innehåller inga fosfater, täpper inte till avlopp. Tar effektivt bort tjära, isoleringslack, wiressmörjemedel, bläck, fett, olja och färg m.m. Tub 250 gram. Nr 25-1018 17:—



WD-40 Multi-Spray utvecklades ursprungligen inom rymdforsknigen för att förena egenskaper hos många konventionella produkter. Den utklassar vanliga smörjemedel, rostlösnare, rostskyddsoljor, fuktavstötare, silikon-sprayor och mycket annat. Tränger snabbt in, skyddar metall från rost, rensar bort fett och sot samt smörjer. Innehåller 200 ml. Nr 34-1935 23:—

CRC Zink kallgalvaniskt rostskydd. Utmärkt som grundfärg, ger slät yta. 95% ren zink i ett epoxyester bindmedel. Tål höga temperaturer. 400 ml sprayburk. Nr 35-804 54:—

CRC Fix Lagar och pumpar punkterade däck permanent. Fungerar på däck från personbil, MC, husvagn, mountain bike m.m. Ozonvänlig drivgas. Sprayburk 300 ml. Nr 35-626 47:—

CRC 2010 "Ger din bil nytt liv". Rengör och avlägsnar beläggningar som orsakar ojämn gång och förhöjd bränsleförbrukning. Smörjer och förhindrar frysning. Passar samtliga insprutningsmotorer, även diesel. Flaska 250 ml. blandas i tanken. Nr 35-627 29:—

CRC Hot Shot. Motortvätt som löser olja, salt, fett, tjära m.m. Kan appliceras på varma motorer, även lackerade ytor. Ger temporärt rostskydd. Högtrycksmunstycke. Ozonvänlig drivgas. 500 ml. Nr 35-628 23:—

CRC Remspray Är ett effektivt medel för att bevara och öka verkningsgraden hos alla typer av drivremmar. Förhindrar slirning och utmatning. Ökar dragkraften. Vattenresistent. Ozonvänlig drivgas. Innehåll 400 ml. Nr 35-630 53:—

CRC Silicone Smörjer alla glidytor. Förhindrar gnissel och friktion mellan olika material. Förhindrar uttorkning och fassfrysning av t.ex. bilens gummlister. Impregnerar läder, vinyl m.m. Isolerar, skyddar mot fukt och väta. Fläckar inte. Ozonvänlig drivgas. Innehåll 300 ml. Nr 35-631 33:—

CRC Rostlösningsolja Löser fastrostade detaljer. Smörjer, förhindrar gnissel och friktionsproblem, tränger in överallt. Innehåller MOS₂, molybden-sulfid, vilket ger oljan utmärkt smörjegenskaper. Förhindrar ny fastrostning. Ozonvänlig drivgas. Innehåll 300 ml. Nr 35-632 24:—

CRC Kylspray. Neutralt kylmedel för felsökning och reparation av elektronisk utrustning. Kylar snabbt ner delar och komponenter till mycket låga temperaturer. Sparer tidsödande bortplockning och uppmätning av komponenterna. Ozonvänlig drivgas. Innehåll 300 ml. Nr 35-633 44:—

CRC 2-26 Universalmiddel för underhåll av elutrustning. Undantränger och stänger ute fukt och ger effektivt skydd mot korrosion och oxidation. Smörjer och rengör samtidigt. Ökar livslängden på all elektrisk utrustning. Ozonvänlig drivgas. Innehåll 200 ml. Nr 35-634 29:—

CRC Kopparpasta. Antikärvmiddel. En mjuk allround-pasta avsedd att förhindra fastbränning och fastrostning. Förenklar demontering av behandlade detaljer. Tål temperaturer upp till +1100°. Användningsområde: bromsar, avgassystem, tändstift, motorbultar, grenrör, batterier m.m. Tub 100 g. Nr 35-636 39:—



Cascol trälím. Till allt trä inne. Presstid 5-10 min. Kan sägas efter 15-20 min. Ofärgad fog. 0,75 l plastflaska. Nr 34-1703 49:—

Cascol Trälím. Vattenbaserat trälím till allt trä ute. Kan användas vid temperaturer ner till +10° C. Tål fukt. Limfogen är elastisk och transparent. 0,75 l i plastflaska. Nr 34-1704 59:—



VATTENFAST POLYURETANLIM. Lämpligt till limning trä mot trä, passar även bra till limning av lackerade ytor, plastlaminat, metall, hårdplast keramiska material m.m. Limmar även trä upp till 20% fuktighet. Tål konstant vattenbelastning. 1/2 l plastflaska. Nr 34-1698 74:—
Nr 34-1714 60 ml 22:—



CascoWood. 2-komponent trälagningssmassa för hål, sprickor, ojämnheter. Lagningen kan bearbetas, betsas och målas. Krymper ej vid härdning. Finns i följande färger: A) furu B) ek C) teak. Nr 35-960 66 ml tub 24:—



YRKESLIMMER TILL LÅGPRIS
Vitlim Bioherb 920. Det klassiska vitlimmet. Kan användas ned till -10°. 0,96 l i plastflaska. Nr 34-1696 44:—

Vitlim utomhuskval. Bioherb 925. Till trälimningar som kan utsättas för fuktighet. Kan användas ned till +10°. 0,96 l i plastflaska. Nr 34-1697 57:—



STOPPA LÄCKAN! Bra och säker tätning på alla typer av läckage i tak, asfalt, skorstensplåt, takrännor, vattenavlopp. Kort sagt överallt där det uppstått läckor. Kan läggas direkt på våta ytor, t.o.m. i regnväder. Fäster på alla kända byggnadsmaterial utom polyester och polystyren. I aluminiumkulör (kan övermålas g). Sprayförpackning 480 g. Nr 34-1160 83:—



Bison-Tix kontaktlim. Tixotrop "som smör". Tråd och droppfri. Lätt att använda, tränger in genom porösa material, t.ex. spånskivor. Ett limskikt är tillräckligt. Spackelkniv medföljer. Nr 35-1012 tub 45 ml 14:—
Nr 35-1013 burk 0,5 l 46:—



Skosulning på tub. Nu kan Du själv lägga på ny sula på Dina nedslitna Jogging, tennis, squashskor: (Även läderskor). **Bison Marathon** bildar efter ca 5 timmar en gummlinande slitstark sula. Spackel medföljer. Kulör: Transparent. innehåll: 65 ml. Nr 24-909 43:—



STOPPA revan lim för alla vinyl, gummi, polypropylen, acryl, textil, glasfiberduk, pressningar, kapell, båt och bilrenningar, tältduk, gummbåtar m.m. Vid rätt användning blir limfogen starkare än materialet. 29,3 ml. Nr 35-1002 39:—



Sömtätare lim för tätning av sömmar på kapell, pressningar, tältduk, regnkläder, pjäxor, m.m. Limmet tränger in i sömmen fyller ut och tåtar. Tjörbarhet 500%. Temp.omr. -30° till +95° C. 56 ml. Nr 35-1003 46:—



Tapetklister. Snabbt och lättlösligt samt dygt tapetklisterpulver för vanliga tapeter. Kan stå färdigblandat i mer än en vecka. Förp. innehåller 200 g, ger ca 4 l färdigt klister. Nr 34-1854 17:—



Bostik. All in rain. Räcker till ca 10 m² yta. Överträffat impregn.-medel för tält, sportkläder, läder, mocca, pressningar o.dyl. Självsprutande burk 250 ml. Nr 34-55 26:—

Textilimpregnering "IMPRENEX", att påstrykas med pensel. Flaska 1 l. Nr 34-109 43:—



Flytande spik. Bison. Ett panel och konstruktionslim för effektiv limning av reglar, lister, panel, plastlaminat, täckplåtar, natursten m.m. på ytor av betong, tegel, sättplast, trä m.m. Elimineras borring, skruvning och spikning. Nr 35-1014 tub 120 g 24:—

Limpatron 310 ml. Nr 35-1015 42:—



RX-lim. Kontors- och foto-
lim i praktisk plastflaska.
Lämpligt för fotografier,
papper, kartong, läder, trä,
keramik m.m. 85 ml.
Nr 24-114 14:—

Snabblim Plastic Padding
fäster på sekunden. Spe-
cialtillverkat för porösa
och sugande ytor som trä,
läder, kork m.m. Plastfla-
ska om 28 g.
Nr 24-98 88:—

Casco-klister, i tub om ca
30 cm³. Utmärkt för hobby-
arbeten och speciellt där
en snabb bindning erford-
ras. Vattenfast och håll-
bart.
Nr 24-1097 13:—

Kontaktlim. Speciallim för
hemmabruk. Limmar gum-
mi, skumplast, läder, plast-
plattor etc., mot metall, trä,
bakelit, glas, papp m.m. Är
vattentåligt och ger trans-
parent limfog. 50 ml.
24-112 13:—

Starklim ULTRA. Färglöst
universallim som limmar
allt. I 35 cm³ tub.
Nr 24-1342 9:—



Bison Superlim Extra.
"Automatic Pen". En
världspatenterad förpack-
ning. Ett tryck på knappen
= en droppe lim. Inget
spill inget kladd. Detta är
den bästa förpackningen
för Tixotrop cyanoacrylat-
lim. Innehåll 25 ml.
Nr 25-965 29:50

Bison Plastlim. För sam-
manfogning av styv PVC
slangar, takrännor m.m.
ABS och acrylglas. 25 ml.
Nr 25-966 14:—

**Bison epoxylim i dubbel-
spruta** för enklare och
säkrare limning. Du kan
limma på ett renare sätt
och får rätt mängd bas
och härdare. Innehåller 24
ml.
34-653 Standard 34:—
34-654 Rapid 36:—

"Ståplast", Superstark
epoximassa i metallfärg.
Limmar och tätar. Kan bor-
ras, gängas, spikas och
skruvas.
Nr 34-655 37:—

Lim ARALDIT: Ett välkänt
universallim. Limmar prak-
tiskt taget allt – glas, por-
lin, gummi och alla slags
metaller "svetsstarkt". Be-
står av 2 olika komponent-
er – bas och härdare.
Nr Förpackning Pris
34-17 30 g 38:—
34-27 200 g 99:—

Araldit Rapid är snabbhär-
dande och ännu starkare.
Nr Förpackning Pris
34-375 30 g 43:—
34-377 200 g 109:—

Textillim, Casco, för lag-
ning av tät, kanotduk, se-
gel, säckar, blåstäl m.m.
Nr 24-4 13:—



Casco Cynt-Xgel. Super-
starkt droppfritt snabblim
för små, svåra lagningar
på de flesta ickefeta mate-
rial. Rinnet ej på lodräta
ytor. Viss fogfyllande ef-
fekt. Transparent. Hårdar
på 15–90 sek. 3 g tub. 9:—
Nr 35-961 29:—



Fönsterkitt Specialkitt
med mycket god åldrings-
beständighet. Lätt att
spruta. Övermålningsbar.
Färg ljusgrå.
Nr 35-510 28:—

Tätmassa inne och ute.
Enkomponentig elastisk
gummifogmassa av akryl-
tytp med god vidhäftning
mot de flesta material. Vit.
Övermålningsbar.
Nr 35-505 29:—

Taktätmassa. Bitumlatex
till papptak, plåtarbeten,
ventilationsrör m.m.
Nr 35-512 24:—

Universalfog 125. Niottiota-
lets universalfogmassa.
Miljövänlig Polysilicon.
Utmärkt vidhäftning mot så-
gott som alla byggmateri-
al. Övermålningsbar. Anti-
mögelpåläggning för våtut-
rymmen etc. Vit eller grå.
Nr 35-956 54:—

Sättlim. Droppfritt och
sprutbart lim till paneler,
träfiberplattor, lister m.m.
Nr 35-957 25:—



Casco Husfix. En unik lag-
ningsmassa för väggar,
tak, husgrunder, kallare
m.m. Kan med fördel an-
vändas som våtrumsspack-
kel. 750 g pulver ger 1,1 l
färdig massa. Krymper ej.
Går att spika och skruva i.
Lätt att forma och spika.
Nr 35-958 27:—

Super-Epoxylim. Extra
starkt. Hållfasthet 110
kg/cm². Snabbhärdande.
Nr Förpackning Pris
24-123 30 g 27:—
24-320 100 g 57:—

Super-Epoxylim samma
som föreg. men 1 kg burk-
förp.
Nr 35-698 344:—

Superlim PL 400. Lufthär-
dande enkomponentlim,
för alla "normala" material,
även fuktiga, frusna eller
oljiga ytor. 320 ml. Pas-
sande patronerspruta (35-
508). Sid. 174.
Nr 35-513 39:—

Glasklar Silikon. Enkom-
ponentig silikonfogmassa
på ättisyrebas. Utmärkt
vidhäftning mot alla släta,
icke sugande ytor. Trans-
parent.
Nr 35-503 46:—

Silicongummilim i tub 50
ml. Samma egenskaper
som 35-503. Transparent.
Nr 24-599 22:—

Skelettspruta s.k. yrkes-
pistol. Denna spruta har
blivit den mest populära
bland hantverkare i landet.
Nr 35-514 28:—



Fogskum, snabbhär-
dande, med ozonvärdig
drivgas. BISON enkom-
ponentigt polyuretanskum
för tätning runt fönster,
dörrar, väggpartier och
tak. Högsolerande. Vid 50
mm skumfog betraktas
denna fog som en "diffu-
sions-spärr". Ger även
tät rörgenomgångar vid
VVS-inst. Aven för isoler-
ing, tätning, utfyllnad i
bil eller båt. Godkänt av
statens planverk. 750 ml
burk ger 40-45 l skum.
Motsvarar ca 50 löpmeter
vid en fogdjupning på
10 x 50 mm. 500 ml = 25-
30 l skum. Ca 30
löpmeter.
Nr Innehåll Pris
34-1468 750 ml 89:—
34-1955 500 ml 59:—



Lödpasta BERA-FIX för
förteningen av plåt där ka-
rosseritenn skall använ-
das. I burk om 0,5 kg.
Nr 30-939 86:—

**Riktverktyg, falstång, plåt-
sax m.m.** se sid. 55 och 62



**Karrosseritenn BERA SU-
PER LT.** Legering 27%
tenn, 1,5% antimon, 71,5%
bly. För plåtareparationer
på bilar. Lev. i stång om ca
450 g.
Nr 30-938 ... Pr stång 38:—



Nitsortiment med över 100
små rörlit i 12 olika di-
mensioner uppsorterade i
fackindelad specialask.
Nr 21-219 16:—



98:—

Limpistol BIOHERB.
Kapacitet 12 g/min. Patro-
nerna matas in i pistolen
med tummen. 100–240 V,
40 W. S-märkt. Levereras
med tre 45 mm
limpatroner.
Nr 30-3535 98:—
Limpatroner se sid 43.



**PLASTIC PADDING
"PP50"**
För spackling och utfyll-
nad. Avsedd för grund-
spackling. Mycket lätt att
slipa och att bearbeta t.ex.
med Surformhyvel el. pan-
sarfil. Burkförpackning,
0,56 l.
Nr 35-684 66:—

Glasfiberspackel
användes vid lagning och
tätning av rosthål i plåta-
kar, vid lagning av hål i
plastkarosser och plastbå-
tar etc. Inbyggd glasfi-
berarmering gör att spack-
kel kan överbrygga mindre
hål.
Nr förp. Pris
35-679 130 ml tub 35:—
35-681 0,56 l burk 75:—

**PLASTIC PADDING
Chemical Metal**
För starka lagningar. An-
vändes som spackel på
ställen där man önskar en
mycket hård yta och hög
kemikalieresistens, tubför-
packning, 270 ml.
Nr 35-673 44:—

**PLASTIC PADDING
ELASTIC**
För spackling och utfyll-
nad. Har enastående vid-
häftning – även vid höga
temperaturer. Produkten
är speciellt lämpad för re-
parationer av bilkarosser.
Nr förp. Pris
35-675 55 ml tub 19:—
35-674 270 ml tub 45:—
35-682 0,56 l burk 65:—

LÄCK-TÄTARE LEAK-FIX.
Tätar läckage på bensin-
tanker, rör, element, kyl-
lar, vattentankar etc. på en-
dast 10 minuter. I tub om
ca 55 ml.
Nr 35-953 19:—

Träfyllning. För skador på
trä. Lätt att forma, slipa
och skära. Naturfärgad.
Kan betsas i önskad
nyans. Krymper inte,
spricker inte. Burkförpack-
ning 0,56 l.
Nr 35-954 72:—

**PLASTIC PADDING
"PP100"**
Allroundspackel av lätt-
viktstyp. Extremt lätt att
spackla och slipa. Ger en
mycket tät ytfinish. Mycket
lämplig för lackeringsar-
beten. Kan övermålas di-
rekt vid t.ex. spackling på
trä.
Nr förp. Pris
35-955 130 ml tub 29:—
35-659 0,56 l burk 66:—

FINSPACKEL
Avsedd för ytspackling.
Ger en tät ytfinish. Använ-
des överallt där man öns-
kar en god ytfinish med
enbart spackling, slipning
och lackering, samt vid
stenscott och repor i lac-
ken. Kan övermålas eller
lackeras. Tubförpackning,
130 ml.
Nr 35-680 31:—

GELCOAT FILLER
För reparationer av mindre
hål, ytskador och repor i
glasfiberplast, t.ex. på
plastbåtar och plastkaros-
ser, samt för ytskador i
emalj, t.ex. sanitetsporlin.
Tubförpackning, 130 ml.
Nr 35-691 46:—

GLASFIBERVÄV
Kuvret med 2 glasfibernät,
20 x 28 cm. För armering
av Plastic Padding.
Nr 35-676 15:—

ROSTSKYDDSPRIMER
För metallytor – järn, plåt,
aluminium etc. Skyddar
olackerade ytor mot rost
och regn t.ex. under trans-
porter. En kvalitetsprodukt
med hög täckförmåga.
Sprayburk, 250 ml. Röd
eller grå, ange färg.
Nr 35-814 36:—

KAROSSKYDD
Skyddar mot sand- och
stensprut. Ljud- och vibra-
tionsdämpande.
OBS! Hög torrhalt – därför
extra drygt. Kan överlacke-
ras. Tål avfettningsmedel.
Sprayburk, 500 ml. Svart
eller vit, ange färg.
Nr 35-815 42:—
Lika föreg. men i burk-
förp. Svart eller vit ange
färg.
Nr 35-951 57:—

UNDERREDSMASSA
Effektivt slitkydd på alla
ställen som utsättes för
stenscott, vägsalt, fukt
m.m. Ljuddämpande och
isolerande mot värme, kyla
och vibrationer. Burkför-
packning, 1 l. Lätt att pen-
sla eller spackla.
Nr 35-952 29:—

TÄTNINGSBAND
För tätning vid plåtskarvar
mellan nitade och skruva-
de karosseridetaljer. Per-
manent, fuksäker, flexi-
belt. Kan övermålas. Finns
i rulle om 3 m (ca 18 x 1,8
mm), grått.
Nr 36-153 32:—

Aluminiumnät, 20 x 25 cm.
Lätt att forma vid lagning
och modellering med Plas-
tic-Padding.
Nr 35-672 13:—



Träsvarvning enligt skärmetoden. En teknik som direkt ger föremålen en slät och ren yta. Svarven med tillbehör och verktyg beskrivs ingående. Nr 28-92 148:—

Lagga. En liten enkel handbok för den som vill lagga en kagge som förr. 51 sid. Nr 28-410 20:—

Spån, svep och lagg. tre tekniker i trä. Spånflätning, sveptechnik och laggnig beskrivs på 110 sidor med 235 bilder. Inb. Nr 28-368 144:—



Träleksaksboken. Den här boken innehåller beskrivningar på över 50 träleksaksmodeller. Varje "bygge" beskrivs utförligt med ett foto, en modellskiss med måttangivelser, materialista och detaljerade steg-för-steg-instruktioner. Ett speciellt kapitel handlar om hur man gör för att få leksaken så "verklig" som möjligt. Själva boken vänder sig inte till barn utan till vuxna som tycker om att hobby-snickeri. (Ink. sept.) Nr 28-506 158:—

Stora snickarboken innehåller fem delar: Från idé till formgivning, verktyg, arbetsmetoder, trä och gångjärn och beslag. 242 sidor, färgfoton, s/v foton, teckningar. Inb. Nr 28-620 285:—

Svarva efter gamla förebilder. Boken innehåller en rad gamla, klassiska modeller som är tänkta att användas som förebilder för hobby-svarvning. Ur innehållet bl.a.: stolar, gungstolar, spinnrockar, taklampor, klockor, skålar och andra nyttföremål. Nr 28-432 118:—

Forma och svarva i svenska träslag. Beskriver utförligt hur man med svarvens hjälp tillverkar olika prydningssaker, burkar, skålar, mortlar, ljusstakar, servertningar m.m. 80 s. ca 70 foton. Inb. Nr 28-69 149:—

Stora boken om hobby-snickeri. Boken orienterar om trä som material, om verktyg och maskiner, om ytbehandling, men innehåller främst modeller och ritningar till allehanda föremål. Här finns leksaker, olika bruksting och möbler. 192 sidor, färgfoton, svartvita foton, ritningar. Inb. Nr 28-479 138:—

TA I TRÄ - material, teknik, tradition av Gert och Inger Ljungberg. Här presenteras flertalet gamla slöjdetekniker med instruktionsbilder: laggnig, svepkärlstillverkning, spånkörflätning, skära i trä, svarvning, möbelsnickeri m.m. Förebilderna till de modeller som presenteras i boken är hämtade ur gammal svensk hemslöjstradition. 168 sidor och mer än 300 illustrationer. Inb. Nr 28-508 167:—



Målade allmogemöbler. Denna bok berättar om allmogemöblerna i deras rätta sammanhang i tid och rum. Man får en historik om hur de en gång tillverkades. Vi får se hur de olika stilarnas former från renässans till jugend omtolkades av de lokala snickarna och målarna. Till sist praktiska råd om hur vi ska vårda våra trotjänare och kanske varsamt renovera dem. 128 sidor, färgfoton. Inb. Nr 28-619 178:—

Möbelrenovering. Bokens författare, båda rutinerade möbeldesigners och kunniga möbelsnickare, visar att renovering av gamla möbler med framgång kan utföras av amatörer med vanliga enkla verktyg och tillgängligt material. Olika reparations- och ytbehandlingsmoment beskrivs i detalj och mer än 500 illustrationer ger klara och koncisa anvisningar. Nr 28-511 198:—



Trasmattboken. Boken innehåller vävnotor till 70 olika modeller. Varje modell visas på helsidesfoto i färg. Dessutom innehåller boken ett kort kapitel om vår trasmatttradition. I början av boken finns också ett teknikavsnitt som behandlar varp och inslag, klippning av trasar, färgning och olika typer av avslutning. (Ink. sept.) Nr 28-502 148:—

NYA TING efter gamla modeller. Hemsnickeri i dala-allmogestil. Ritningar och fotografier på trivsamma möbler och inredningsdetaljer för sport- o. gillestugan m.m. Bord, stolar, vägg- och hörnskåp, fällbord, fönsterhyllor, piggtjärre, dalakistor m.m. Ytbehandling. 98 sidor. Nr 28-189 48:—

Möbelslöjd efter gamla svenska förebilder. 39 olika möbelmodeller, hyllor, stolar, bord, skåp och sängar i bilder och ritningar i skala 1:6. En fortsättning på boken "Snickeri möbler", 144 s. 75 foton. Nr 28-353 138:—

Möbelvärd. Du får en mängd goda råd hur du lagar, bättrar på och vårdar dina möbler; alltifrån skinnmöbler, stenskivor och oljebonade möbler till obehandlade. Nr 28-555 137:—

Stora vävboken. Allt om vävning från de första grunderna för nybörjaren till vävning för avancerade. Författare är Laila Lundell, rektor för Handarbetets Vänner. 500 teckn. 48 färgfoton. 353 sid. Nr 28-283 167:—

OBS! ALLA PRISER INKL. MOMS



Från stock till stuga. Allt från anskaffning av timret till ytbehandlingen av det färdiga huset. Arbetsgång för kåtor, skärmskydd, eldhud, bastu, lekstuga, fiskarbod. 150 bilder. Nr 28-282 138:—

Så renoveras torp och gårdar. En ny, omarbetad och utvidgad upplaga av den kända boken om hur man underhåller och renoverar i gamla hus. 270 sidor med 100-tals bilder. Inb. Nr 28-377 178:—



Huset Du äger. Hur du sköter och skyddar ditt hus för att undvika skador och få bästa ekonomi på kort och lång sikt. Boken beskriver hur man med egen insats i rätt tid bevarar husets värde. 90 sidor i stort format. Riikt ill. Hft. Nr 28-604 129:—

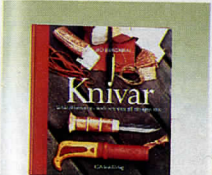

Knivar. I den här boken finns beskrivningar på hur man gör sin egen kniv med utgångspunkt från ett färdigt knivblad. Här finns knivskärf av trä, näver, läder och horn. Dessutom knivsilidor i samma material. Varje moment beskrivs nog i text, fotografier och teckningar. Nr 28-556 134:—

Vård av trähus. En handbok i vård och upprustning av gammal träbyggnad. Här redogörs för traditioner, vanliga skador samt ges synpunkter på underhåll och ombyggnadsförslag. Stor hänsyn har tagits till äldre tekniker och praktiska lösningar som materialmässigt är billiga och enkla att utföra. 180 sidor och ca 250 ritningar. Nr 28-449 198:—

Vårda och laga gamla saker. Vad gör man med de gamla klenoderna, auktionsfynden, arvegodsset? I boken *Vårda och laga* beskrivs sakkunnigt och lättfattligt hur man förvarar, rengör och lagar föremål av de mest skiftande material. Nr 28-558 220:—



Mögelhus. Boken beskriver på ett lättfattligt sätt problemen med olika grundkonstruktioner och ger olika förslag på åtgärder, dels för att förebygga uppkomst av mögelproblem, dels när det gäller sanering vid mögelskador. 61 sidor. Hft. Nr 28-601 58:—



Färgpennor, 24 färger med fiberspets. Vattenbaserade och giftfria. Nr 36-565 Pris 23:—



ABC i sprutmålning. Besvarar de flesta frågorna i samband med sprutmålning. Kompressorer och sprutpistoler och hitbörande apparatur samt sprutmålningstekniken fr. enkla till mera krävande uppgifter beskrivs ingående. Bilder och tabeller. 96 sidor. Nr 28-22 49:—

Ytbehandling. Handbok i ytbehandling för möbel- o. inredningsindustrin av konsulent Frans Karlström. Ur innehållet: boning och polering, plastlacker, vattenslisp., blekning, betsnig, grundning, porfyllning, sicling, lackfärger, färgsprutor och sprutning, penselstrykning, fel i ytbehandlingen, bättring av genomsprutningar, avtättning av lacker och färger, förgyllning med bladguld. 120 sidor. Nr 28-89 48:—

Måla inomhus på gammalt vis. Beskriver hur man renoverar såväl som målar på nytt väggar, snickerier, möbler m.m. Gamla tekniker och material går igenom. Inbunden. Nr 28-453 130:—

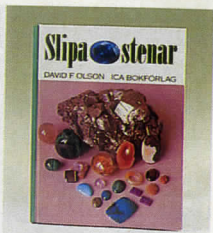

Slipa stenar. Här beskrivs tre sätt att slipa stenar: cabochon-slipning, trumling och fasettslipning. Vidare finns ritningar och anvisningar om hur du bygger enkla och mer avancerade maskiner. Adresslista på var du kan få tag i råsten till en rimlig kostnad. 80 sidor, färgfoton, s/v foton, teckn. Inb. Nr 28-628 108:—



Samla stenar. Att bestämma de viktigaste mineraler och bergarterna med hjälp av färgfoton. 150 bilder med beskrivningar. 144 sidor. (Ny uppl.) Nr 28-109 98:—



MIG-MAG svetsning i bilplåt är skriven för dig som praktiskt använder eller tänker börja använda MIG-MAG metoden för att svetsa i bilplåt. Handboken behandlar främst svetsning i bilplåt, men är även användbar vid andra arbetsuppgifter med MIG-MAG metoden. Nr 28-596 89:—

Elsvetsning för hobby och hantverk. Behandlar grundläggande elsvetsteknik. Nr 28-597 89:—

Gassvetsning för hobby och hantverk. Handboken behandlar svetsning, lödning, skärning och värming med gassvets. Boken är praktiskt inriktad och är lämplig för såväl nybörjaren som den mer erfarne svetsaren. Nr 28-600 89:—

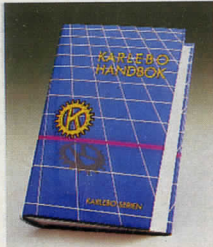

KARLEBO HANDBOK behandlar följande områden: Matematik – Mättsystem – Mekanik – Värme – Materiallära – Hållfasthetlära – Maskinelement – Toleranser och passningar – Hydrauliska och pneumatiska system – Tribologi och smörjmedel – Bearbetningsteknik – Gjuteriteknik – Sammanfogningsteknik – Ytbehandling av metaller – Arbetsmätning – Produktionssystem – Mät- och kontrollteknik – Elektroteknik – Arbetsmiljö. Dessutom innehåller handboken ett utförligt avsnitt med tabeller samt ett fylligt alfabetiskt ordregister. **Nr 28-515 330:—**

Teknisk ordbok från Karlebo innehåller ca 4000 verkstads tekniska uttryck och termer på följande 12 språk: Svenska, tyska, engelska, franska, spanska, portugisiska, italienska, finska, serbokroatiska, turkiska, grekiska och ryska. En praktisk uppställning och alfabetiska register gör att alla språk kan användas som ingångsspråk. 560 sidor. Inb. **Nr 28-625 178:—**

Materiallära från Karlebo. Handboken är avsedd som handledning för konstruktörer och som lärobok för såväl högre som lägre teknisk undervisning och självstudier. Metaller, plaster, gummi, smörjmedel, keramer och trä behandlas. Figurer med texter i de inledande kapitlen ger en koncentrerad framställning för repetition av ämnet. **Nr 28-624 290:—**

UPPGE KUNDNUMMER VID BESTÄLLNING



Glasfiberarmerad plast. I detta 40-sidiga, rikt illustrerade A4-häfte beskrivs användning av armerad plast för nybörjare. Häftet behandlar metoder för tillverkning av allehanda produkter från smycken till större båtar. Inga förkunskaper fordras. **Nr 28-387 35:—**



Mitt första Teleskop. Helt utan förkunskaper kan den händige bygga ett astronomiskt teleskop med ypperliga optiska egenskaper. Boken ger även kunskaper om hur ett spegteleskop fungerar, samt inblick i instrumentkonstruktion, materiallära och mätteori. 180 sidor med 98 illustrationer. **Nr 28-150 48:—**



Flugbindning. Författaren beskriver här drygt åtta olika mönster på torr- och våtflugor, lures streamers och nyfmer. Det är utförliga beskrivningar som talar om vilket material och vilka redskap du skall använda. **Nr 28-553 88:—**



Smash. Boken ger en rad anvisningar av karoseri-plåt såsom skarvning, svetsning, chassimätning och hydraulisk riktning. Boken avslutas med utförliga anvisningar och illustrationer av skadereparationer som gör det möjligt att reparera svårt skadade bilar enligt de metoder och med de verktyg och utrustningar som beskrivs i boken. **28-565 295:—**

Byggbeskrivning till takbox för bilen. En enkel byggbeskrivning som visar hur Du själv bygger en takbox av aluminiumplåt och formplywood. **Nr 28-591 20:—**



Foto min hobby. Boken såld i 45000 ex. Sammanställd för hobbyfotografen som vill få ut mer av sina bilder och sin hobby. Boken är godkänd som kursbok av de flesta studieförbunden. Studieplan finns i slutet av boken. 256 sid. **Nr 28-408 130:—**

Astrofotografering. En handbok och uppslagsbok för amatörer såväl som för professionella fotografer. Beskriver rätt fotograferingsmetod för olika himlafenomen, samt innehåller ett avsnitt för matematikintresserade. 184 s. och 170 bilder. **Nr 28-156 62:—**



Elektronik för modelljärnvägen av Rutger Friberg. Här beskrivs mer än 30 elektroniska byggprojekt. De flesta rör sig kring modelljärnvägen. Merparten kan byggas av nybörjare. Praktiska anvisningar blandat med teori. (Ca 90 sid. ca 132 bilder och schemor). **Nr 28-459 78:—**
Digitaltåg. Elektronik för modelljärnvägen – 2:a boken av Rutger Friberg. **Nr 28-587 88:—**
Mer elektronik för modelljärnvägen – 3:e boken av Rutger Friberg. **Nr 28-588 78:—**



Allt om mobiltelefoner ägnas åt tester av telefonmodellerna, nuvarande och kommande service-tjänster som erbjuds av NMT- och Comviksystemen, ficktelefoner, det allra senaste på området, datakommunikation i bilen. Den som funderar på biltelefon får handfasta köpråd, besked om ekonomiska alternativ typ MRG, den moderna företagstelefonen. I boken ingår också detaljerade kort över räddviden för NMT-systemen i Sverige, Norge, Danmark och Finland. Tryck 1988. **Nr 28-560 138:—**

Radioteknik för radioamatörcertifikat av Tore Haraldsson med signalen SM2 AVU. Boken behandlar den radioteknik som man behöver kunna för att klara proven för certifikatklass A–T. Behandlar förutom radioteknik, även skyddsföreskrifter, Q-koden och telegrafi. 64 övningssexempel med facit. 158 sid. med ill. **Nr 28-461 158:—**



Elektronik för alla, del 1. En rikt illustrerad grundbok i elektronik. Inga förkunskaper behövs. Följande behandlas: Mätinstrumentet och dess användning, halvledare, elektromagneter, ohms lag, dioder, transistorer, m.m. 180 sid. 166 bilder. **Nr 28-111 139:—**

Elektronik för alla, del 2. Bygger systematiskt upp kunskaperna. Ur innehållet: Genomgång av integrerade kretsar, kretskorttillverkning etc. Beskrivning av variabelt nättaggregat med strömbegränsning. 185 sid. 182 illustrationer. **Nr 28-12 139:—**

Elektronik för alla, del 3. En grundläggande bok i digitalteknik. Stort inslag av klargörande illustrationer och laborationer går författarna igenom olika typer av vippor, minnesfunktioner, räknare, skiftregister, avkodare m.m. 173 sid. Rikl. med illustrationer. **Nr 28-13 139:—**

Elektronik för alla del 4. Boken vänder sig till som vill skaffa sig grundläggande kunskaper om hur en mikrodator fungerar. Bygger på laborationer, där det bland annat ingår att bygga en enkel dator. **Nr 28-14 139:—**

Elektronik för alla del 5. Fortsättning på del 1. Nya komponenter beskrivs: tynstorn, FET-, MOS-, samt darlingtontransistorer. Komponenterna illustreras i en rad nya byggprojekt. Ca 152 sidor. **Nr 28-15 139:—**

Elektronik för alla, del 6. Fortsättning på delarna 2 och 5. Behandlar analoga integrerade kretsar. Bland annat förklaras olika typer av reglerkretsar för strömförsörjningsenheter. Konstruktioner av kretsar i audiosammanhang, t.ex. discoljus och booster m.m. **Nr 28-17 139:—**

Elektronik för alla, del 7 ger fördjupade kunskaper i digitalteknik (grundboken är EFA del 3). Del 7 behandlar i detalj funktionerna hos en rad användbara integrerade kretsar. I boken beskrivs praktiska konstruktioner av räknare, displayer, timer m.m. **Nr 28-545 139:—**

Elektronik för alla, del 8 behandlar mikrodatorer i praktisk användning. Bland annat en modern 8-bitars mikrodator som är hjärnan i konstruktioner som mätinstrument, styrdon för bränsleinsprutning, hemelektronik etc. **28-602 139:—**

Fakta om el – grunderna. En enkel och lättillgänglig introduktion till den grundläggande ellära. Boken förklarar elteknikens fysikaliska bakgrund och vanligast förekommande begrepp såsom parallell- och seriekoppling, energi, effekt, lik- och växelström osv. 80 s. **Nr 28-467 78:—**

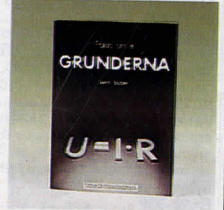

Allt om din PC och PS/2 ger en facinerande inblick i konstruktion och användning av persondatorer och mikroprocessorer. Den perfekta nybörjarboken för dem som vill lära sig grunderna om DOS- och OS/2-datorer. **Nr 28-609 320:—**

Programmering i C, 2:a upplagan. Detta är den grundläggande läroboken om C. Boken har som målsättning att lära ut C på ett enkelt sätt. **Nr 28-610 340:—**

CAD i praktiken. Detta är läroboken när du skall börja använda CAD. Den passar mycket bra till utbildning och presenterar de viktigaste egenskaperna hos CAD-program på PC-datorer. **Nr 28-611 170:—**

Kommunikation med V.24/RS-232. En praktisk hjälpredda till den seriella porten hos din PC eller Macintosh. Du sparar tid och behöver inte köpa några dyra verktyg när du ska ansluta datorn till skrivare, modem, terminaler eller kurvritare. **Nr 28-612 230:—**



Egen parabol-satellit-TV för alla är en komplett handbok som inte förutsätter några förkunskaper, men som ger svar på alla frågor om kabel- och satellit-TV. 328 sidor. Rikt ill. Hft. **Nr 28-605 235:—**

Stora MS-DOS. Boken innehåller alla versioner av DOS t.o.m. 4.01. Författaren visar dig hur du får kontroll över datorn och hur du arbetar med filer och kataloger, skrivare, skärmar, Kommandofilier och mycket mer. **Nr 28-606 430:—**

WordPerfect 5 handboken. Denna bok visar utförligt de speciella egenskaper hos WordPerfect 5, som nu är inriktat på desktop publishing. Den beskriver också alla de vanliga ordbehandlingsmöjligheterna som att skriva och redigera text. **Nr 28-607 340:—**

AMIGA Maskinspråk. I den här boken finns allt du behöver veta om programmering av 68000, processorn som sitter i Amiga-datorn. Klart och lättförståeligt beskriver författaren hur 68000-processorn fungerar, speciella egenskaper hos Amigan, Amigans operativsystem m.m. **Nr 28-608 250:—**

Excel i praktiken. Boken är din guide till Excels nya kraftfulla version 2,0 med utökad makrobibliotek och många unika egenskaper för IBM PC. **Nr 28-613 425:—**

Perpetuum mobile, och andra mysterier. Vi får ta del av hur man kämpat för att lösa drömmen om evighetsmaskinen, en dröm som fortfarande är aktuell. Vidare behandlas astrologi, slagrutan, flygande teffat och intelligensstester. Har ni egna funderingar inom dessa områden, bör ni läsa denna bok. 168 sidor och ca 200 bilder. **Nr 28-270 39:—**



Sol-Sverige. En unik dokumentation av solenergens möjligheter i dagens svenska energisystem. Solenergiföreningens första årsbok.
Nr 28-603 124:—

Bygga solfångare. Boken ger i lättfattlig text och med många bilder praktisk vägledning om tillverkning av absorbatör, hölje, koppling av ledningar samt ger uppgifter om ekonomi och energivinst. Data om solinstrålning under året på olika platser i Sverige ges och i anslutning till detta hjälp med dimensionering och beräkning av användningstid. 82 s. (Ny uppl.)
Nr 28-463 88:—

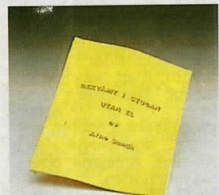

"Bekvämt i stugan utan el". Det här är ett 40-sidigt kompendium som vill visa vilka möjligheter som finns att med dagens teknik få alla de bekvämligheter man annars saknar i ett fritidshus utan nätel. Man får se olika sätt att få 12 V-ström, olika sätt att få värme och varmvatten, olika sätt att få kyla. Man får veta hur man rustar upp eller bygger en ny jordkällare, hur man bygger ett billigt, luktfritt, miljövänligt duss. Man får installationstips för vatten och avlopp och svagströmssystem, tips om vedbastu, kaminer, gasolutrustning.
Nr 28-514 34:—

Solenergi. Teori, forskning och praktisk användbarhet. Boken beskriver solstrålningens egenskaper, olika typer av solfångare kraftproduktion, fotokemisk syntes och energiodlingar samt lagring av solvärme. En översikt över solforskningen i USA, Japan, Australien och Kina ges. Teckningar och fotografier i svartvitt.
Nr 28-462 148:—

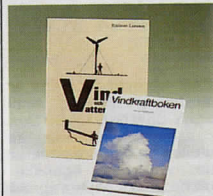

Nya vindkraftboken. Boken presenterar förutsättningarna för vindkraft, de olika principiella systemen och de tekniska problemställningarna samt värdear för- och nackdelar med vindkraft i Sverige. Utformningen av propellern i en vindturbin beskrivs ingående. Anvisningar ges för byggande av ett vindkraftverk för enbostads-hus. 176 s. Ny upplaga.
Nr 28-465 148:—

Vind- och vattenkraft, av Hjalmar Larsson. Ett 52-sidigt A4-häfte om små vind- och vattenkraftverk för hembyggaren. 100-tals illustrationer, ritningar och diagram. Alla typer av vind- och vattenturbiner behandlas. Hur de är konstruerade samt för och nackdelar. Förslag till mycket enkla och mer avancerade konstruktioner. Hur luft- och vattenkraften beräknas. Häftet är lättfattligt, och fordrar inga förkunskaper.
Nr 28-350 35:—



Ingenjör Lundströms Experiment. Göran Lundström och Norbert Andersson har under flera år svarat för "Ingenjör Lundströms experiment" i tidningen Ny Teknik. Nu har de båda samlat 30 av sina mest uppskattade experiment till en guldgruva för den som vill lära ut och underhålla unga människor. En bok för lärare, föräldrar, barn och ungdomar. Vad sägs om: Proteintest på matkasse, mat PH med rödkål, nobelprisexperiment med citronbatteri, hinderbana för molekyler m. m.?
Nr 28-513 148:—

Tom Tits experiment. Denna bok är en faksimilutgåva av den 1898 i svensk översättning utgivna publikationen av Tom Tits experiment. Boken beskriver på ett humoristiskt sätt populära experiment och vetenskapliga förströelser och visar flera demonstrationsritningar. Denna bok brukar ofta citeras på svensk TV bl. a. i programmet Café Sundsvall.
Nr 28-516 164:—

Recept. Del 1 "Gamla kemistekniska recept" från självhushållningens tid, ca 500 recept för tillverkning av bl. a.: Färg, tvål, skokräm, hudkräm, likör, bets, kryddor, krut, metallegeringar m. m.
Nr 28-348 34:—

Kemisk tekniska recept Del II. En uppföljning och komplettering av Del I. 56 sidor med bl. a.: "gamla färger", blånering, sprängmedel, fyrverkerier, ansiktsmasker, kitt, krigs-smör m. m.
Nr 28-590 34:—



Bygg din egen värmepump. En enkel 32-sidig anvisning som på ett mycket praktiskt sätt visar värmepumpens princip. Samtidigt visas hur man med billigt material (köpt t. ex. på skrotfirmor) kan bygga en egen värmepump.
Nr 28-447 40:—

Vedeldning. Ett häfte som innehåller det mesta om vedeldning: Vedens energiinnehåll, olika träslag, pann-typer, förbränningen, över- och underförbränning, eldningsteknik, reglering av drag och sekundärluft, skorstenen m. m. 40 sid. häftad.
Nr 28-482 40:—

Luftvärmväxlare. Ett häfte som ger läsaren idéer om hur man kan bygga en luftvärmväxlare. Principen för luftvärmväxlare förklaras, och olika konstruktioner beskrivs med foton och tecknade bilder.
Nr 28-483 40:—

Värme till husbehov behandlar småhus som energisystem. Ur innehållet: olika hustyper, värmeförluster, hur mycket värme går det åt, värmebesparande åtgärder, värmeförlust, inomhusklimat, uppvärmningssystem, nybyggnation m. m.
Nr 28-589 59:—



Kul att kunna är en praktisk serie, gjord så att barn på ett lättasamt sätt skall kunna lära sig hur saker fungerar runt omkring dem. Genom att göra de låtta experimenten, tillverka leksakerna och lära sig hur tricken fungerar kommer läsaren att tillägna sig vetenskapliga principer som spelar en viktig roll i vardagslivet.
Om ljus 42:—
Om luft 42:—
Om vatten 42:—
Om rörelse 42:—

Om ljus 42:—
Om luft 42:—
Om vatten 42:—
Om rörelse 42:—



Överleva vintertid på naturens villkor. Här finns de nödvändiga kunskaper som behövs för att klara en nödsituation ute i naturen på vintern. Boken svarar på alla tänkbara frågor om detta samt beskriver hur man bereder de växter och djur som är lämpliga som nödföda. 144 sidor, färgfoton, teckningar. Inb.
Nr 28-618 125:—

Överleva på naturens villkor. Författaren är grundare av och instruktör i Svenska överlevnadssällskapet. Boken försöker ge kunskap som garanterar människans överlevnad i naturen samt nödvändig kunskap som behövs för att klara en nödsituation. Inb. 180 sid. rikt ill.
Nr 28-460 154:—



Vegetariska kokboken är en komplett grundkokbok för alla som är intresserade av grön mat och en vegetarisk livsstil. Man behöver inte vara vegetarian för att ha glädje av boken, men däremot öppen för nya, spännande smaksensationer och ett sundare liv. Instruktiva bildserier visar mjölksyrefjäring, hur man tillverkar tofu och hur man använder food processor. 296 sidor, ca 440 recept, 86 färgbilder, 28 akvareller.
Nr 28-470 98:—

Vinboken, av Harry Edelman. Handbok i hembredning av vin m. recept för alla vanliga svenska bär och frukter. Något ur inneh: Mustens ordningstillstånd, jäsningsens genomförande, recept, vinets efterbehandling, champagne enligt originalmetoden. Snabbjäsnning av vinet. 134 sidor.
Nr 28-88 24:—

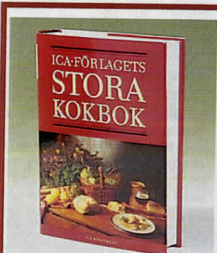

ICA-Förlagets stora kokbok. Kokboken är med sina 1600 recept utformad efter moderna krav på fettsnål tillagning utan att ge avkall på ett läckert resultat. Med hjälp av 500 steg-för-steg bilder visas hur man klarar av såväl enkla som mer komplicerade anrättningar. Portionerna är angivna från 1 person till 10. 736 sidor, 1000 färgfoton, lintråsbunden.
Nr 28-617 495:—

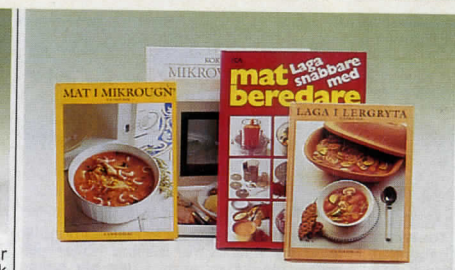

Mat i mikrougn. 130 recept på fisk-, kött- och grönsaksrätter som passar till snabba, goda vardagsmiddagar. Dessutom finns flera recept på läckert bakverk och efterrätter, snabblagad sylt och konfekt att göra i mikrougn. Boken ger också information om lämpliga kärn och om hur mikrovågorna fungerar.
Nr 28-551 59:—

Kokbok för mikrovågsugn lär ut den nya tekniken och ger ett stort antal recept. Snabbt och elegant lär man sig koka grönsaker och fisk och laga kött på olika sätt hela tiden med mesta möjliga näringsinnehåll kvar. 160 s. Färgfoton. Utg. sept.
Nr 28-471 158:—

Laga snabbare med matberedare innehåller över 200 recept och en mängd råd och idéer om hur du bäst utnyttjar maskinen till både vardags- och festmaten.
Nr 28-503 108:—

Laga i lergryta. I lergrytan tillvaras matens naturliga smak på bästa sätt och gör den färdiga rätten till en härlig smakupplevelse. Maten blir skonsammare tillagad och aldrig bränd, och den största fördelen är ändå att man kan använda betydligt mindre fett vid tillagningen och ändå få fin smak på rätterna. Boken innehåller 140 recept och närmare 300 färgfoton i helsidesformat.
Nr 28-495 57:—



Hjärtats kök. En kokbok för den som har höga kolesterolvärden, högt blodtryck eller är överviktig. 112 sidor, färgfoton, teckningar. Inb.
Nr 28-621 118:—

Torkning. Torkning är en urgamal och mycket enkel konserveringsmetod. Genom den kan man ta tillvara obegränsade mängder bär, frukt, grönsaker, svamp och växter. En mängd recept på varmrätter, efterrätter, soppor, bakverk, pålägg, saft, buljongpulver samt till och med smask avslutar boken.
Nr 28-559 189:—

Rutiga kokboken. ICA-förlagets stora kokbok. Den är ändå lättfattlig och gjord för att användas varje dag i köket. En rikhaltig receptsamling som även innehåller baskunskaper om näringslära redskap, livsmedel, kryddor m. m. 785 s. (Ny upplagan).
Nr 28-170 168:—

Stycka kött. I boken visas i tydliga bilder hur grov och finstyckning går till. Vidare ges tips på hur olika köttbitar används och hur mörning och besiktning går till. 144 s. Färgfoton.
Nr 28-475 118:—

BÖCKER MAN MÅR BRA AV



Zonterapi och örtmedicin. Zonterapi är idag en populär behandlingsmetod för huvudvärk, utslitna höfter och knän, förstoppning, magkatarr m.m. I den här boken beskriver den utbildade homeopaten MajLis Hagman hur bl.a. dessa sjukdomar behandlas med zonterapi och med och örtmedicin.

Nr 28-436 118:—

Tänk positivt. Varför lyckas en del så bra och andra upplever det ena misslyckandet och besvikelsen efter den andra? Björn Ringom förklarar i sin bok vilka faktorer som påverkar din framtid. Hör du till de som vill lära dig använda din tankekraft effektivare och därigenom ge dig chansen att uppnå det du vill?

Nr 28-491 148:—

Assertionsträning, ger självförtroende och handlingskraft. Ordet assertion är lånat från engelskan och betyder "jag hävdar". Att vara assertiv innebär att våga säga vad man tycker utan att sära. En assertiv person är trovärdig, har ett stabilt självförtroende och möts med respekt från omgivningen.

Nr 28-492 146:—



Massageboken är utsökt vackert och instruktivt illustrerad. Den visar klart och tydligt, steg för steg, hur man ger massage från topp till tå. Boken beskriver också två andra behandlingsmetoder, nämligen shiatsu och zonterapi. Andra intressanta kapitel är: Den mänskliga beröringen, kroppsläsning och Anatomi. 192 s.

Nr 28-478 178:—

Träna ditt minne. Ur innehållet: lätta sätt att minnas data, nya strategier för att minnas, studietips, minnessystem, minnestricks, kost och minne m.m.

Nr 28-477 140:—

Besegra din allergi. Enligt författarens erfarenhet så går det att besegra de flesta allergier med rätt behandlingsstrategi. I boken presenterar han de noggrant utforskade och beprövade behandlingsmetoderna, men även metoder som är under utveckling.

Nr 28-554 140:—

Din sinnliga kropp. Den här boken handlar om kroppsmedvetenhet och livsljudje. Att vara kroppsmedveten innebär att vibrera av liv, att vara trygg, harmonisk och upprättad i sig själv och uppleva en sensuell kontakt med omvärlden. Boken innehåller kroppsovningar som påverkar och förenar kropp, själ och ande. 192 sidor, färgfoton, akvareller, färgteckningar.

Nr 28-627 198:—



Stora krukväxtboken behandlar växternas olika behov, deras ursprungliga miljö, skötselråd m.m. Rikt ill.

Nr 28-623 98:—

Mina krukväxter. Våra 30 vanligaste krukväxter beskrivs i ord och bild. Enkla, tydliga skötselråd och grundläggande tips för all odling av krukväxter ges samt en kort presentation av kryddväxter och kaktusar.

Nr 28-552 57:—



Växthus och drivbänkar behandlar såväl frukter och grönsaker som perenner och krukväxter. Här får du anvisningar om de enskilda växternas krav samt råd och tips om växthusets och drivbänkens konstruktion, utrustning, placering och skötsel. Boken tar också upp hur du själv bygger ett växthus eller en drivbänk. 144 sidor. Rikt ill.

Nr 28-622 125:—

Beskärningsboken. Beskärning och teknik behandlas för alla nu aktuella växter och dessutom finns en "beskärningsnyckel". Man får vidare lära sig att röja, att ympa och att bota skador. 112 s.

Nr 28-396 158:—



Penselset bestående av 7 st olika penslar. Lämpligt för hobby- och förbättringsarbeten.

Nr 20-3743 9:90



LÄR DIG STEG FÖR STEG.

Dessa böcker lär ut grunderna om såväl material som teknik. Vidare lär de steg för steg ut allt från enkla övningar till avancerade metoder. Rikt illustrerade i färg.

Teckna

Nr 28-614 179:—

Måla akvarell

Nr 28-615 179:—

Måla i olja

Nr 28-616 179:—



Akvarellmåling. På klassiskt manér lärs grundidéerna ut kring färg, form och teknik. Ur innehållet: färgteknik, figurteckning, porträtt, nakenstudier, att avbilda djur, landskap samt råd om färger och material.

Nr 28-481 128:—

Temperamåling

Nr 28-549 138:—

Måla med pastell, rödkrita och kol.

Nr 28-550 138:—



Dalaguiden. Ger tips om närmare femhundra sevärdheter och utflyktsmål i Dalarna. Längst bak i boken medföljer en löstagbar översiktskarta i skala 1:250.000. Ca 175 sidor. Mängder med kartskisser, vägtips och fotografier.

Nr 28-457 50:—

Skriv- och kontorsmateriel

C4 = 1/3 A4 229 x 324 mm
 C5 = 1/2 A4 229 x 162 mm
 C6 = 1/4 A4 114 x 162 mm
 E65 = 3-vikt A4 110 x 220 mm



Nr 28-523 E65 110 x 220 mm vita 50/förp.Pr förp. 21:50

Nr 28-524 E65 med fönster H2 vita 50/förp. Fönstret sitter 40 mm från nederkant.Pr förp. 23:—

Nr 28-525 E65 med fönster H3 vita 50/förp. Fönstret sitter 15 mm från nederkant.Pr förp. 23:—

Nr 28-526 C6 114 x 162 mm vita 100/förp.Pr förp. 19:30

Nr 28-527 C6 dito 15/förp.Pr förp. 9:50



Miljökuvert, 100% oblekt returpapper

Nr 28-537 C6 114 x 162 mm, grå 40/förp.Pr förp. 11:—

Nr 28-538 C5 162 x 229 mm, grå 10/förp.Pr förp. 9:50

Nr 28-539 C5 dito, grå 100/förp.Pr förp. 51:50

Nr 28-540 C4 229 x 324 mm, grå 5/förp.Pr förp. 9:50

Nr 28-541 C4 dito, grå 50/förp.Pr förp. 51:50

Kollegieblock miljö med spiralrygg

Nr 28-542 A4, 70 blad linjeratPris 10:—

Nr 28-543 dito rutatPris 10:—



Nr 28-534 Jiffypåse 120 x 250 mm 10/förp.Pr förp. 21:50

Nr 28-535 dito 180 x 300 mm 10/förp.Pr förp. 27:90

Nr 28-536 dito 255 x 410 mm 10/förp.Pr förp. 41:50



Postblock, 50 ark linjerat fint brevpapper. Storlek 21 x 29 cm. Nr 28-313 15:—

Kuvert. Vita, litograferade på insidan. Storlek 12,5 x 15,5 cm. Passar A4. 50 kuvert i kartongmapp. Nr 28-311 12:—

Kvittensblock, A5 50 blad. Nr 28-546 12:50

Nr 28-528 C5 162 x 229 mm vita el. bruna 100/förp.Pr förp. 51:50

Nr 28-529 C5 dito vita 10/förp.Pr förp. 9:50

Nr 28-530 C5 dito bruna 15/förp.Pr förp. 9:50

Nr 28-531 C4 229 x 324 mm vita el. bruna 50/förp.Pr förp. 51:50

Nr 28-532 C4 dito vita 5/förp.Pr förp. 9:50

Nr 28-533 C4 dito bruna 7/förp.Pr förp. 9:50



Kollegieblock, A4 60 blad med spiralrygg. Nr 28-316 rutatPris 9:—

Nr 28-317 linjeratPris 9:—

Kollegieblock, A5 70 blad med spiralrygg. Nr 28-320 rutatPris 8:—

Nr 28-319 linjeratPris 8:—

Kollegieblock, 1/2 stående A4 linjerat, 100 blad. Nr 28-544Pris 18:50

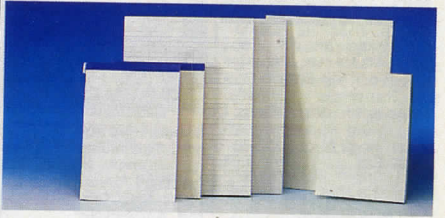

Skissblock med 100 blad slätt, vitt, prima träfritt papper. Nr 28-332 Storlek cmPris 8:—

28-333 15 x 21 A5Pris 14:50

21 x 30 A4

Rutblock med 100 blad rutat prima träfritt papper. Nr 28-329 Storlek cmPris 5:50

28-331 10 x 15 A6Pris 15:20

21 x 30 A4

Skrivblock med 100 blad linjerat, prima träfritt papper. Nr 28-327 Storlek cmPris 5:50

28-328 10 x 15 A6Pris 15:20

21 x 30 A4

Stämpel, speciellt konstruerad för privatbruk, litet format. Du köper stämpel från oss och skickar manuskrift på bif. beställningstalong till producenten. Stämpelpräglingen ingår i priset. Nr 28-547Pris 125:—



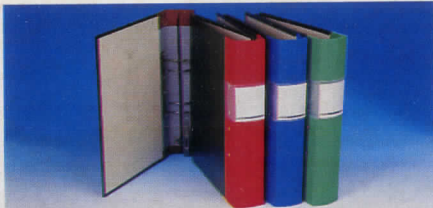

Kontorspärm JOPA med tygöverklädd rund trärygg. Etikethållare av plast med instick. Gaffelmekanism. A4-format. Finns i röd, blå, grön och brun. Ange färg. Nr 38-306 32:50



Brevpärm med plastrygg i färgerna blå eller orange. Storl. A4. Nr 38-305 23:50



Klämmapp för A4. Papperen kläms fast och sitter säkert och kan lätt plockas ur. Transparent framsida. Lämplig för offert. Finns i blå, grön, röd, gul och svart. Ange färg. Nr 38-522 Pris 8:50



Stolklädsel STINGO. Fem minuter och en sliten kontorsstol är som ny! Passar stolar med fri sits och ryggstöd. Fästes med dragsko och kardborrband. Lätta att ta av och tvätta i maskin. Sydda i slitstark elastisk frottevävnad av 50/50 bomull-polyester. Finns i följande färger: Roströd, blå, grön och brun. Nr 36-125 Pris 147:—



Plastficka, glasklar m. övre sidan öppen och med hål för stand-pärmar. Storlek A5 16 x 21 cm och A4 21 x 29 cm. Nr 28-335 A5 Pr 10 st 9:— Nr 28-334 A4 Pr 10 st 9:50



Tidskriftsamlare C4 i vit, svart eller röd plast. 240 x 80 x 320 mm. Nr 34-1158 Pr st 19:50

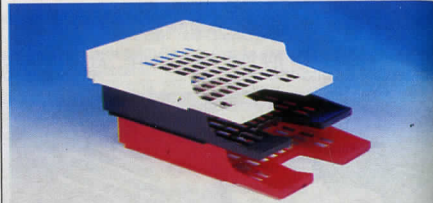

Brevkorg av plast, stapelbar. Storl. 340 x 255 x 55 mm. Vit, svart eller röd. Angiv färg. Nr 34-1157 Pr st 19:—



Konferensmapp, plats för A4-block, penna, miniräknare, visitkort samt A4-fack och 2 mindre förvaringsfack. Mappen är i svart läderimitation med förstärkta hörn. Nr 36-528 Pris 54:—

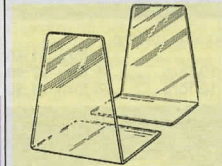

Bokstöd av rödfärg. plast. Höjd 13 cm. Bredd 11 cm. Nr 34-1611 12:50 53:—



Tidskriftsamlare för A4. Mått 300 x 245 x 90 mm. Förp. 10 st Nr 38-583 Pris förp. 62:—



Klister, behållaren är försedd med filtpapp för en smidig applicering. Lämplig för hemmet, skolor och kontor. Levereras i 2-förp. Nr 36-577 Prs/förp. 6:50



Kladdkloss i 100% oblekt miljöpapper. Klossar innehåller 500 ark 100 x 100 mm. Nr 28-577 Prs 19:—

Brevpapper inkl. kuvert i 100% oblekt miljöpapper. Innehåller 15 skrivpapper och kuvert. Nr 28-578 Prs 28:—



Notis självhäftande, som kan fästas nästan var som helst, tas bort, flyttas och fästas igen. Varje block innehåller 48 blad. Förp. 10 block. Färg gul eller rosa, ange färg. Nr 28-570 Mått 70 x 76 Prs/förp. 28:— Nr 28-571 Mått 105 x 76 Prs/förp. 37:—



Notistejp, 50 mm bred, gul färg. Den har ett häftämne som gör att du kan lossa den från underlaget utan att lämna spår, den går att flytta. Du kan använda alla slags pennor och de flesta underlagen. Lev. med hållare + 10 m tejp. Nr 28-598 Prs 37:—

Extra 10 m tejp. Nr 28-599 Prs 23:—

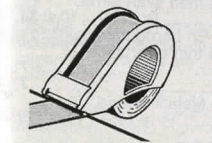

Dubbelhäftande skumplasttejp för ögonblicklig permanent montering av el-komponenter, skyltar, termometrar m.m. Bredd 19 mm. Längd 2,5 m. Nr 36-160 19:—

Bandningstejp. Glasfiberarmerad tejp för buntning och förslutning av tyngre gods. Kan i många fall ersätta järnband. Bredd 12 mm. Längd 50 m. Nr 26-411 12:—

Matt-tejp. Dubbelhäftande kraftig textiltejp för skarvning och fixering av mattor, uppsättning av skyltar m.m. Längd 5 m. Bredd 50 mm. Nr 36-114 12:—



Kontors och Hushållstejp. Två rullar bredd 15 mm. Längd 10 m. Tejphållare medföljer. Nr 36-158 12:—

Glasklar åldersbeständig tejp. Godkänd av Riksarkivet. Bredd 12 mm. Längd 66 m. Passande tejphållare 36-134. Nr 36-159 14:—

Bandningstejp. Glasfiberarmerad tejp för buntning och förslutning av tyngre gods. Kan i många fall ersätta järnband. Bredd 12 mm. Längd 50 m. Nr 26-411 12:—

Mattejp. Dubbelhäftande kraftig textiltejp för skarvning och fixering av mattor, uppsättning av skyltar m.m. Längd 5 m. Bredd 50 mm. Nr 36-114 12:—

Mattejp. Dubbelhäftande kraftig textiltejp för skarvning och fixering av mattor, uppsättning av skyltar m.m. Längd 5 m. Bredd 50 mm. Nr 36-114 12:—

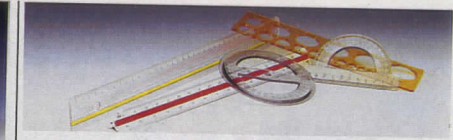

Datalinjal för positionering av listor och blanketter. Längd 37 cm, 15 tum. Graderade i pitch 1 - 150 (1 pitch = 1/10 tum). Linjaln är försedd med förstoringsskena. Nr 26-618 Prs 19:—

Gradskiva, halvcirkel 180°, 10 cm med fasad kant. Nr 26-619 Prs 7:—
Gradskiva, helcirkel 360°, 12 cm med fasad kant. Nr 26-620 Prs 9:—

Reduktions skala av vit polystyrol med 6 skalor. Längd 30 cm. 26-35 Delning 1:100/200/250/300/400/500 39:—
26-257 1:20/25/50/Delning 75/100/125 Pr 39:—

Cirkelmail, med tuschkant och centeringsmarkeringar. Mått 24,5 x 6,5 cm, 21 hål-cirklar ø 1 - 36 mm. Nr 26-621 Prs 13:—



Alla i butik och på kontor behöver en... DATA-LINJAL. Förutom som linjal är den till oumbärlig hjälp vid läsning av datalistor. En rad i taget syns tydligt och avgränsad. Nr 26-138 Längd 30 cm Pr st 7:—, 10 st 59:—
Nr 26-139 Längd 36 cm Pr st 13:—, 10 st 98:—



Vinkel, av glasklar plast.

45-GRADERS 26-180 Längd 15 cm 4:50
26-181 Längd 20 cm 5:—

60-GRADERS 26-177 Längd 20 cm 4:50
26-178 Längd 25 cm 5:—



Linjal, av hård glasklar plast med fasad kant och gradering i mm. Praktiska och hållbara. Nr 26-206 20 cm 3:90 24:—
26-207 30 cm 5:— 35:—
26-244 50 cm 8:70 75:—

Kurvlinjal är böjbar i alla kurvformer och står kvar i inställt läge. Längd 45 cm. Nr 26-102 36:—



Ritset innehåller skolpassare med kugghjulstyrning i metall, längd 115 mm, fjäderpassare utan knäed, längd 90 mm, stiftbult med två blyertspspar (2 mm) och en nål. Dessutom två tvärschnittsätser med förlängningskaff. Lev. i hårdplastetui. Nr 36-557 Prs 39:—



Passare av glasfiberarmerad plast. Spets av stål samt 20-3019 med blyertspspar, 20-3020 med blyertspspar. Nr 20-3019 7:50
Nr 20-3020 9:50



Överstrykningspenna, fluoriserande med mejslad spets, spetsbredd 5 mm. Satsen innehåller 5 färger.
Nr 36-570 **Pris 14:-**
White-board penna i fyra färger, grön, röd, svart och blå. Spetsbredd 5 mm, rund.
Nr 36-571 **Pris 20:-**
Märkpenna, permanent dubbelpenna, för märkning på de flesta material. Färg blå, röd och svart. Spetsbredd 6 mm mejslad resp 1 mm rund. Ange färg.
Nr 36-569 **Pris 7:20**
Märkpenna, permanent, för de flesta material. Satsen innehåller 3 pennor i färgerna blå, röd och svart.
Nr 26-566 fin **Pris 14:-**
Nr 26-567 medium **Pris 10:50**
Nr 26-568 grov **Pris 14:-**

OH - pennor (overhead) i 4 färger, svart, röd, grön och blå. Ange färg.
Nr 26-599 **Pris 13:-**



Skrivbordsställ i plast. Praktisk i hemmet och kontoret. Många fack för pennor, papper, gem etc. Tejphållare. Finns i färgerna röd, vit och svart. Ange färg.
Nr 36-624 **Pris 32:-**



Kulspetspenna med blått bläck. En bra "vardagspenna" för hemmet, kontoret etc. även lämplig som reklampenna. Lev. i plastficka med 6 pennor i olika färger.
Nr 26-627 **Pris 13:50**
Pennset, består av 4 kulspetspennor med blå, röd, grön och svart bläck.
Nr 26-558 **Pris 11:-**



Kulspetspenna med en praktisk upphängningsanordning, lämplig för köket, bilen. Fastsättning med dubbelhäftande tejp.
Nr 26-573 **Pris 5:-**
Ritpack innehåller 1 kg ritpapper A4. Oumbärligt i skolan, fritids, lekis och hemmet.
Nr 28-579 **Pris 32:-**



Reservoarpenna, den klassiska penna är tillbaka. Svart metall med guldfärgad clips. Lev. i plastetui.
Nr 26-615 **Pris 89:-**



Reservpatron **Pris 5:-**
Roller-penna ett nytt sätt att skriva. Carbid kula i spetsen ger en ovanligt mjuk och behaglig skrivkänsla. Lev. i plastetui.
Nr 26-574 **Pris 44:-**
Reservpatron **Pris 9:-**
Nr 26-575 **Pris 9:-**



Kulspetspenna med LCD digitalt kvartsur som visar timmar-minuter-sekunder samt datum, som endast behöver ställas om vid skottår. Höljat av mattborstat rostfritt stål. Längd 15 cm. Batteri (22-332) medföljer.
Nr 26-150 **Pris 21:50**
Pennset, två eleganta pennor i mattpolerad metall. Kulspets och blyerts-spets 0,5 mm. Lev. i plastetui.
Nr 36-536 **Pris 39:-**
Kulspetspenna, set om 10 st. **12:-**
Nr 26-503 **Pr st 4:-**
Fiberspetspenna för textning och märkning, även på metaller och glas. Fin spets med svart skrift.
Nr 26-291 **Pr st 4:-**
Tryckblyerts-penna "Kippy". En hårdgummibeklädd och greppvänlig penna. Med 0,5 mm blyertsstift.
Nr 26-501-1 Svart **7:-**
Nr 26-501-15 Violet **7:-**
Tryckblyerts-penna "Kippy". Metallbeklädd.
Nr 26-502 **Pr st 14:-**
Reservstift 0,5 mm. 10 st pr tub.
Nr 26-175 **Pr tub 3:90, 10 st 29:-**

OBS! 10-pris gäller endast vid köp av 10-pack av samma färg.

Märkpenna med specialblyerts-skrift som fäster på allt, även metall, porslän och glas.
Nr 26-431 **6:-**
Blyerts-penna av cederträ med prima radergummi. Hårdhet HB. Längd 19 cm. Lev. 12 st per förp.
Nr 26-50 **Pr förp. 14:-**
Timmermanspenna, extra prima kvalitet. Mjuk.
Nr 20-49 **Pr st 10 st 3:50 29:-**

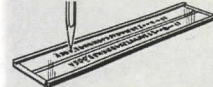

Textschabloner, dubbla, användbara för såväl blyerts som tusch. Sats m. två dubbla schabloner stora och lilla alfabetet i rak stil samt siffror.
Nr 26-103 3 mm **Pris 19:50**
26-105 5 mm **19:50**
26-107 7 mm **27:50**
26-109 10 mm **27:50**
26-111 12 mm **27:50**

Schablonpenna för tusch. Finnes för 3, 5, 7 eller 10 mm stilstorlek.
Nr 26-198 **Pr st 18:-**



Hålslag, av kraftig plåt, lack. Stansar hål passande vanliga kontorspärmar. Behållare för avfall i bottenplattan. Med anhåll för inställning av olika arkstorlekar. Finns svart, blå, beige eller rosa.
Nr 36-461 **65:-**



Häftapparat av lackerad plåt. Motplattan vänbar för såväl nit- som nåhäftning med klammer 26/6. Längd 15 cm. Vit eller svart.
Nr 36-300 **21:-**
Häftklammer passande de vanligaste häftapparaterna. 5000 st per ask.
Nr 36-459 "26/6" **8:30**
Häftklammer. Små klammer nr 10. 1000-ask.
Nr 26-434 **3:-**



Klammerborttagare för häftklammer.
Nr 26-623 **11:-**

Radergummi. Vitt plastgummi för blyerts. Storl. 50 x 30 x 10 mm. 2 pack.
Nr 26-572 **Pr st 4:-**



Gem av plastöverdragen tråd i sorterade färger. Längd 28 mm. I ask med 150 st.
Nr 26-80 **Per ask 6:-**
Gem som föreg. i sorterade storlekar: 28, 33 och 50 mm längd. I fackindelad ask med 125 st sorterade.
Nr 26-81 **Per ask 8:50**

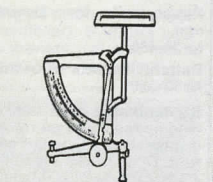

Brevväg med grålackerat plåtstativ och silvergrå skala. Två mätområden.
Nr 36-490 250 g **63:-**
36-491 500 g **78:-**
36-492 1000 g **123:-**



Gnuggbokstäver i 6 eller 10 mm höjd.
Nr 26-320 6 mm **10 st 49:-**
Nr 26-321 10 mm **10 st 49:-**
Gnuggsiffror
Nr 26-322 6 mm **10 st 49:-**
Nr 26-323 10 mm **10 st 49:-**

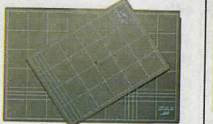

Skärunderlägg av "självläkande" plastmaterial med rut- och skalindelning.
Nr 36-370 30 x 22 cm **Pris 39:-**
36-371 45 x 30 cm **72:50**

Gummisnoddar. Sortiment om 100 st.
Nr 25-509 **Pr st 10 st 3:70 29:-**

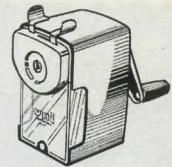

Pennformere med automatisk matning och stopp. Med skruvning för fastsättning vid bord. Höjd 10 cm.
Nr 36-419 **98:-**



Retuscheringsfärg. Vit snabbtorkande färg, ny text kan skrivas ovanpå rättelsen. I flaska om 20 ml. En flaska förtunningsmedel (20 ml) medföljer.
Nr 36-197 **15:-**



Brevöppnare med pennvässare. Batteridrivt (4 st typ R14 medföljer ej). Startar automatiskt när brevet eller penna sätts i. Uttag för batterieliiminatör 6 V 800 mA. (t.ex. 32-856 med sladd 22-2206-2,5). Storlek 130 x 95 x 70 mm.
Nr 36-535 **89:-**



Pappersklämmare av plåt med kraftig stäljfäder.
Nr 26-77 21 mm 10-förp. **12:50**
26-78 64 mm 3-förp. **12:50**
26-79 77 mm 2-förp. **12:50**

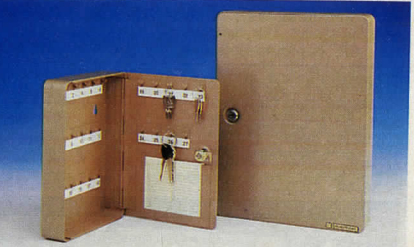

Nyckelskåp, ett kraftigt plåtskåp med cylinderlås och invändiga gångjärn. Finns i 2 utföranden med plats för 27 alt. 51 nycklar.
Nr 34-1892 175 x 245 mm 1,2 kg **225:-**
Nr 34-1893 340 x 240 mm 3,0 kg **265:-**



Kassaskrin av lackerad stålplåt i storl. 255 x 195 x 80 mm. Lös 5-delad insats för mynt. Lås med 2 nycklar. Vikt 1,8 kg.
Nr 34-334 **135:-**



Kassaskrin, i extra kraftigt utförande. Storl. 300 x 220 x 80 mm. Synnerligen solitt lås med 2 nycklar. Vikt 2,3 kg.
Nr 34-335 **156:-**
Privatfack. Ett litet "bankfack" för pengar smycken och annat personligt som man önskar ha bakom lås i hemmet, husvagnen, på arbetsplatsen etc. Av lackerad stålplåt med cylinderlås och 2 nycklar. Lätt att sätta fast och kan bara tagas loss upplåst. Storl. 285 x 185 x 60 mm. Vikt 1,7 kg.
Nr 34-855 **220:-**

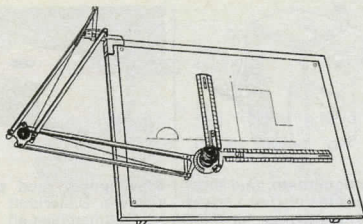

Ritapparat täcker format A 2, 63 x 47 cm. Apparaten har kraftig klämma med skruvsystem för fastsättning på ritbord. Alla metalldelarna förnicklade eller frostlackerade i grågrön färgnyans. Ypperligt instrument med perfekt avbalansering. Linjällängder: 20 och 30 cm. Automatisk inställning och låsning för var 15:e grad. Mellanlågen läses manuellt. Utan bord.
Nr 36-55 545:—

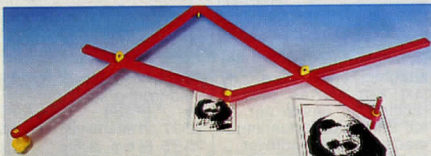

Pantograf. En apparat helt av stabilt plastmaterial. Bilder kan förstöras i 10 olika förstöringsgrader. Arm-längder 45 cm. För dekoratörer, skyltmålare, tecknare m.fl. för uppförstoring eller förminskning av bilder, mönster, kartor, ritningar, monogram m.m.
Nr 36-137 58:—
Pantograf som föregående men i utförande för yrkesbruk. 50 cm långa skenor med stabila ledbeslag av förnicklad metall, som kan inställas på alla förstörings- och förminskningsgrader mellan 1 och 10X, även mellanlågen.
Nr 36-44 145:—

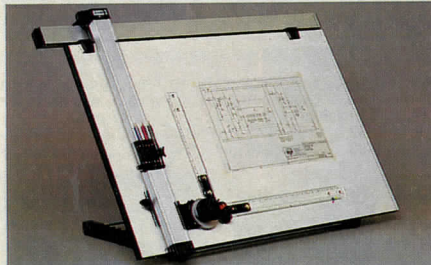

Ritutrustning TECNOSTYL STUDIO A1, professionellt ritbord för ritningar upp till A1-format. Ritbräde 65 x 95 cm med ställbart lutningsstöd (9 lågen). Stadig ritapparat med hög precision. Motviktsystem för rithuvudet, fasta 15°-lågen, omställbar nolla, linjeringsmekanism samt flyttbar pennhållare och uppfällbart rithuvud.
Nr 46-625 Pris 2990:—

Kalkylator med solcellsdrift och "big display". 8 st 15 mm stora LCD-siffror. Fyra räknasätt samt rot, procent och minne. Stora tangenter. Storlek 129 x 72 x 8 mm. Med fodral. Inställbar lutning av displayen.
Nr 36-626 115:—



Bordsräknare med frånkopplingsbar skrivare för visning av resultatet på remsa och 10 siffrors LCD-display eller enbart på display. Omkopplare med 4 lågen för decimalkomma. Räknar de fyra räknasätten och procent försedd med minne. 1 rulle 57 mm bred standard-remsa medföljer. 2,5 mm DC-jack för batteri eliminator 6V. Mått 133 x 237 x 35 mm. Drivs med 4 st R6 batterier tex 32-2311
36-400 Pris 395:—
Pappersrulle för räknemaskiner. Standardbredd 57 mm.
Nr 36-480 Pr st 5:50, 10 st 36:—
Batterieliminatör till ovanstående räknare.
Nr 32-3297 79:—

Bordsräknare med frånkopplingsbar skrivare för visning av resultatet på remsa eller display. 8-siffrig LCD-display. Fyra räknasätt samt rot, procent och minne. 1 rulle 37 mm bred medföljer. Uttag för batterieliminatör 4,5 V. Batterier 3 st R6 medföljer ej. Storlek 180 x 95 x 29 mm.
Nr 36-622 269:—
Pappersrulle för räknemaskiner, bredd 37 mm.
Nr 36-554 Pr st 5:— 10 st 36:—
Batterieliminatör till 36-622.
Nr 32-3518 79:—
Skrivbordskalkylator med stor 12-siffrig LCD-display. Solcells- eller batteridrift (1 st batteri typ R 6 medföljer). Fyra räknasätt samt procent, rot, minne samt grand totalminne. 5-låges omkopplare för decimalkomma. Storlek 220 x 175 x 40 mm.
Nr 36-12 195:—



Kalkylator med solcell och batteridrift (1 st 22-368 medföljer). Ihopvikbar. "Big display" 8 st 15 mm stora LCD-siffror. Gummiklädda tangenter. Fyra räknasätt samt rot, procent och minne. Storlek uppfäld 108 x 86 x 5 mm.
Nr 26-182 89:—
Kalkylator med solcell, i hopvikbart plastfodral. "Big display" 8 st 15 mm stora LCD-siffror. Stora gummiklädda tangenter. Fyra räknasätt samt rot, procent och minne. Storlek uppfäld 155 x 125 x 7 mm.
Nr 36-149 139:—

Kalkylator med solcellsdrift och "big display". 8 st 15 mm stora LCD-siffror. Fyra räknasätt samt rot, procent och minne. Stora gummiklädda tangenter. Storlek 123 x 75 x 11 mm.
Nr 36-187 79:—



Kalkylator till lågpris. Funktioner och storlek enl. 36-525. Drivs med 1 st R6 batteri (medf. ej).
Nr 36-524 34:50
Solcells-kalkylator med stora gummiklädda tangenter. Fyra räknasätt samt procent, rot och minne. Storlek 115 x 80 x 8 mm. 8 LCD-siffror.
Nr 36-525 49:50
Kalkylator med inställbar lutning på displayen. Solcells- och batteridrift (1 st 22-331 medföljer). 8-siffrors LCD-display. Fyra räknasätt samt procent, rot och minne. Automatisk avstängning. Storlek 120 x 72 x 10 mm.
Nr 26-533 48:—



Teknikerkalkylator med 67 vetenskapliga och statistiska funktioner. Solcellsdriven, 10 siffrors display. Förutom de vanliga räknasätten finns trigonometriska funktioner fakultet, och statistikprogram. Räknar med och omvandlar decimala-, binära-, octala- och hexadecimale. Logiska funktioner och bräktralsräkning. Storl. 134 x 71 x 9 mm. Lev. med fodral.
Nr 26-548 195:—
Omvandlingskalkylator Solcells- och batteridrift (1 st batteri 22-331 medföljer). Fyra räknasätt samt procent, rot och minne. Inprogrammerad omvandling till och från KJ/KC, °F/°C, in/cm, ft/m, mile/km, acre/m², in²/cm², ft²/m², mile²/km², acre/ha, uk ton/kg, in³/cm³, ft³/m³, gal/1, floz/ml, yard/m, oz/g, lb/kg, uk gal/1, uk fl oz/ml. Lev med fodral. Storlek 100 x 65 x 9 mm.
Nr 26-579 89:—



Bordskalkylator med lutande "big display". 8 st 15 mm stora LCD-siffror. Solcell och batteridrift (1 st 22-331 medföljer). Fyra räknasätt samt rot, procent och minne. Storlek 130 x 98 x 20 mm.
Nr 36-37 98:—
Bordskalkylator med lutande 8-siffrig LCD-display för lätt avläsning. Solcellsdriven. Automatisk avstängning. Fyra räknasätt samt procent, rot och minne. Storlek 155 x 115 x 20 mm.
Nr 36-6 59:—



Bordskalkylator med lutande display. Solcell och batteridrift (1 st 22-331 medf.). 12 siffrigt 12 mm stora LCD-siffror. Fyra räknasätt samt rot, procent och minne. 5-låges omkopplare för decimalkomma. Stora tangenter. Storlek 156 x 153 x 15 mm.
Nr 36-49 165:—
Kassadskalkylator med dubbla 8-siffriga displayer. En display kan avläsas från motsatta sidan. Fyra räknasätt samt procent och minne. Solcells- och batteridrift (1 st 22-331 medföljer). Storlek 160 x 155 mm.
Nr 36-532 98:—



Databank med stor minneskapacitet, 8 Kbyte (ca 8000 tecken), för lagring av meddelanden och adresser. 40 teckens LCD-display. Adressregister, med eller utan kodspår. Klock o datumvisning, möjlighet att lägga in meddelanden med larm flera dagar eller månader i förväg. Kalkylator med 4 räknasätt samt minne. Storlek 145 x 77 mm. Lev. med fodral och lithiumbatteri CR 2016.
Nr 36-546 295:—
 Som ovan, men storlek 120 x 60 mm.
Nr 36-547 285:—
Elektronisk anteckningsbok och kalkylator i kreditkortsformat med 2 x 10 teckens LCD-display. Minne med möjlighet att lagra 2040 tecken samt inprogrammering av kod för att förhindra obehöriga att ta del av lagrade uppgifter. Kalkylatorn med fyra räknasätt och procent samt omvandling till/från, cm/tum, km/miles, g/oz, kg/lb och L/gallon.
Nr 26-51 149:—



Solcells-kalkylator. Tunn (6 mm) med stora gummiklädda tangenter. Fyra räknasätt samt rot, procent och minne. 8 LCD-siffror. Storlek 85 x 54 x 6 mm. Med fodral.
Nr 26-161 Pr st 35:— 10 st 295:—
Solcells-kalkylator med "big display". 8 st 10 mm stora LCD-siffror. Tunn som ett kreditkort. Fyra räknasätt samt rot, procent och minne. Storlek 85 x 54 x 3 mm. Med fodral.
Nr 26-613 39:50

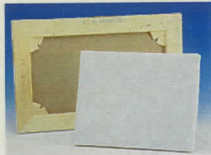

Kilram med duk Nr 36-57. Uppspänd preparerad linneduk. Format och pris pr st:

F3 F4 F5 F6 F8
24:- 26:- 29:- 34:- 41:-
Kilram med duk Nr 36-58, som föregående men landskapsformat.
L6 L8 L10 L12
33:- 39:- 44:- 49:-
L15 L20
57:- 68:-

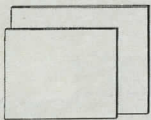

Pannå Nr 36-11 för oljemålning, tillverkad av 4 mm hård masonit. Preparerad vit yta. Format och pris pr st:

F1 F2 F3 F4
7:- 7:50 9:- 11:50
F5 F6 F8 F10
13:- 16:- 19:- 24:-

Dukpannå Nr 36-56.

Pappannå uppfordrad med preparerad målarduk. Format och pris pr st:

F0 F1 F2 F3
7:50 9:50 10:50 11:-
F4 F5 F6 F8
12:- 15:- 19:- 23:-
F10 F12
39:50 44:-

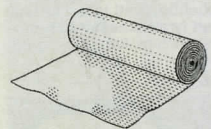

Målarduk i god hellinne-kvalitet. Preparerad. Beställ decimeter-längd.

Nr Bredd Pris/dm
49-116 70 cm 4:90
49-117 140 cm 9:50
(Högst 10 m sammanhängande.)

Målarduk. Preparerad bomullsduk i god studie-kvalitet för både akryl- och oljemålning. I 1 m längd eller rulle om 10 m. Bredd 150 cm.
49-138-1 1 m 48:50
49-138-10 10 m/r 395:-



Ritblock 30 ark prima träfritt 140 g/s ritpapper kantlimmade på hård pappskiva.

36-87 Format A 5 10:-
36-88 Format A 4 18:-
36-89 Format A 3 36:-
Akvarellblock 20 ark prima träfritt 180 g/s akvarellpapper kantlimmade på hård pappskiva.
36-94 Format A 5 10:-
36-95 Format A 4 18:-
36-96 Format A 3 36:-

TAVELMÅTT CM

F0=15 x 10 F1=22 x 16
F2=24 x 19 F3=27 x 22
F4=33 x 24 F5=35 x 27
F6=41 x 33 F8=46 x 38
F10=55 x 46 F12=61 x 50
F15=65 x 54 F20=73 x 60
F40=100 x 81

A4=21 x 29,7 A3=29,7 x 42
L6=41 x 27 L8=46 x 33
L10=55 x 38 L12=61 x 46
L15=65 x 50 L20=73 x 54

BÖCKER

om teckning och målning.
Se sid 210

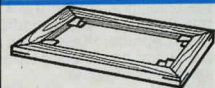

Kilram Nr 36-14 för upp-spänning av duk till oljemålning. Komplet m. kilar. Pris pr st.

F4 F5 F6 F8
15:- 16:- 18:- 20:-
F10 F12 F15 F20 F40
22:- 24:- 26:- 30:- 38:-
Kilram Nr 36-15, som föregående men land skaps-format. Pris pr st.
L6 L8 L10 L12 L15
17:- 20:- 22:- 24:- 28:-



Listbleck för glasning och tavelinramning, 100-förpackning.
Nr 26-156 Pr förp. 22:-



Pennsortiment DERWENT för blyertsteckning. 12 olika hårdhetsgrader från 6B till 4H. I plåtask.

Nr 26-435 39:-

Akvarellfärgpennor DERWENT i sortimentask av plåt, 20 x 18 cm med 24 kulörer. Vattenlösliga.

Nr 26-430 75:-

Pennsats DERWENT med 3 blyertsskisspennor: hård, medium och mjuk av typ timmermanspenna.

Nr 26-76 Pr sats 12:-



Ritkol, Ask med 5 st prima finska ritkol.

Nr 26-234 6:-

Fixativ för blyerts-, kol- eller pastelleckningar. Storlek 19 x 19 cm. För artister likvärdig som hemmamålare.

Nr 26-277 23:-



Färgpennor 24 st förpackade i pappkartong. Förpackningens storlek 19 x 19 cm. För artister likvärdig som hemmamålare.

Nr 36-302 18:50



Bronsfärg i pulverform. C:a 20 cm³ i plastburk med skruvlock. För förgyllning av ramar m.m.

Nr Färg Pris
21-31 Guld 28:-
21-32 Silver 22:-

Bronstinktur för tillblandning av bronspulver.
Nr 21-42 19:-



Cykellås, med wire och kombinationslås. Utdragbar wire till 1 m. Wire tjocklek 2 mm.
Nr 35-1019 Pris 65:-



Evhigetsblock. Skriften åstadkommes m. ett spetsigt föremål och borttages på ett ögonblick genom att utdraga innerdelen.

Nr Storlek Pris
26-469 11,5 x 8 cm 9:-
26-470 17 x 11 cm 11:-
26-444 20 x 14 cm 14:-

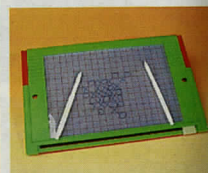

Luffarschack. Dubbelsidigt evhigetsblock, storlek 27 x 18 cm, med rutad tavla för luffarschack m.m.
Nr 36-43 24:-

TAVELRAMAR, trävita av slätt kvistrent trä. Ramarna levereras färdiga för hopsättning, med tillpassade hörn med skruvhål. Skruv medföljer. OBS! Nr 36-13 och 36-59 utan skruvhål. (Limmas eller spikas).

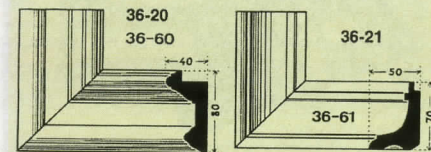

Ram 36-60 och 36-61. Tavelmått och pris pr ram:
F4 F5 F6 F8 F10 F12 F15 F20 F40
92:- 98:- 110:- 120:- 135:- 145:- 160:- 175:- 210:-
Ram 36-20 och 36-21.
L6 L8 L10 L12 L15 L20 L40
105:- 115:- 130:- 140:- 155:- 170:- 200:-

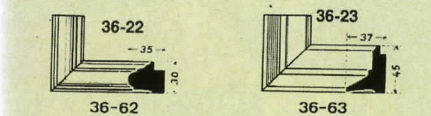

Ram 36-62 och 36-63. Tavelmått och pris pr ram:
F2 F3 F4 F5 F6 F8 F10 F12 F15
38:- 42:- 45:- 49:- 55:- 60:- 68:- 75:- 82:-
Ram 36-22 och 36-23.
L6 L8 L10 L12 L15
53:- 58:- 66:- 72:- 79:-

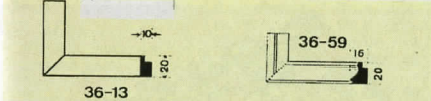

Ram 36-13 och 36-59. Tavelmått och pris pr ram:
F1 F2 F3 F4 F5 F6 F8 F10 F12 A4 A3
16:- 17:- 18:- 20:- 22:- 24:- 26:- 28:- 30:- 19:- 23:-

Brunbetsade ramar.

Nr 36-64. Ramtyp 36-13 brunbetsad.

Nr 36-66. Ramtyp 36-59 brunbetsad.

Tavelmått och pris pr ram:

F1 F2 F3 F4 F5 F6 F8 F10 F12 A4 A3
19:- 21:- 24:- 26:- 28:- 31:- 34:- 39:- 42:- 25:- 30:-



Färgkritor. 24 st fettfärgkritor. Icke giftiga. Kritans längd är 9 cm.
Nr 26-508 14:-



Träram levereras komplett med acrylglas. Lämplig för porträttfoton m.m. Måttan anger bildens bredd/höjd. Ramarna finns i guld, silver eller brunt. **Ange färg.**

Nr Storlek Pris
36-586 10 x 13 cm 45:-
36-587 13 x 18 cm 60:-
36-588 18 x 24 cm 95:-
36-589 20 x 25 cm 110:-

Träram i mönstrat utförande komplett med acrylglas. Ramarna finns i antikguld eller antiksilver. **Ange färg.**

Nr Storlek Pris
36-590 20 x 25 cm 170:-
46-591 24 x 30 cm 220:-
46-592 30 x 40 cm 295:-

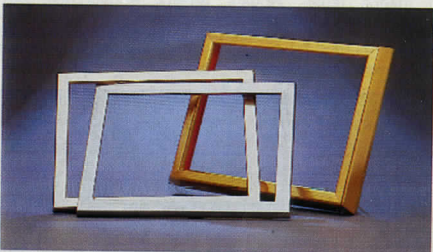

Ram Nr 36-24 guld. Listbredd 19 mm/djup 14 mm. Pris per komplett ram:

F1 F2 F3 F4 F5 F6 F8 F10 F12
36:- 40:- 44:- 48:- 52:- 59:- 65:- 84:- 94:-

Ram Nr 36-36. Lika nr 36-24 men antiksilverfärg. Storlekar och pris som föregående.

Ram Nr 36-25 guld. Listbredd 18 mm/djup 27 mm. Pris per komplett ram:

F1 F2 F3 F4 F5 F6 F8 F10 F12
46:- 53:- 56:- 63:- 68:- 77:- 84:- 93:- 105:-



Plakattfärg. Sats med 10 olika färger i 20 ml burkar. Täckande färg, blandbar med vatten. Matt yta.
Nr 36-129 Pr sats 52:-



Passepartout-skärare med vändbart blad av tungstenstål. Ger ett rent 45° snitt. Lämplig för arbeten i papp, cellplast, balsasträ m.m.

Nr 30-3070 155:-
Reservblad (vändbara) till 30-3070.
Nr 20-3071 Pr 5 st 65:-



Staffli av rödbok. Stållbart i många lägen. Högsta höjd 185 cm, största tavelhöjd 75 cm. Längd ihopfällt 85 cm. Vikt 1,5 kg.
Nr 46-166 195:—

Ateljestafl i brunbetsat ädelträ. Högsta höjd 248 cm. Bredd 55 cm. Största dukmått höjd 126 cm. Vikt 9,5 kg.
Nr 47-495 895:—



Bordsstaffli av rödbok. Höjd 46 cm. Bredd 40 cm. Högsta dukhöjd 64 cm.
Nr 46-147 115:—

Bordsstaffli av rödbok. Ateljémodell. Lutningsställning. Höjd 75 cm.
Nr 46-148 220:—



Akvarell-låda, "Våga måla akvarell". Låda av lackerat plåt med 10 st studie-akvarellfärger i 1/2-kopp.
Nr 36-169 145:—

Kursbok till "Våga måla akvarell", med 10 st förskissade motiv i mapp.
Nr 28-520 78:—



Målarlåda "våga måla i olja". En nybörjarsats med 11 tuber Van Gogh oljefärger, 1 flaska rå linolja, 1 fl balsamterpentin, ritkol, penslar, palettkniv, palett och en pannå med bruksanvisning.
Nr 36-86 Priset 245:—

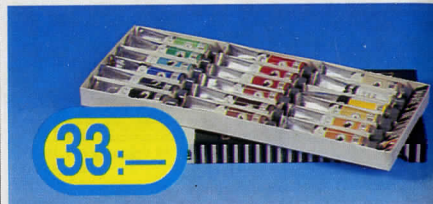

Oljefärger 18 st oljefärger för artiständamål. Varje tub innehåller ca 10 cm³. Förpackningens storlek 27 x 11 cm. För artister likväl som för hemmamålare.
Nr 36-303 33:—



Posterfärg. 12 st tuber med posterfärg. Användbara till reklamskyltar såväl som till lek och artiständamål. Färgen torkar snabbt och ger matt yta. Vattenlöslig. Varje tub innehåller 12 cc. Icke giftig.
Nr 26-507 19:—



Artistvattenfärger. 18 st. tuber i högsta kvalitet. Färgen torkar snabbt och ger en sidenmatt yta. Vattenlöslig. Varje tub innehåller 7,5 cc. Ej giftig!
Nr 26-594 59:—



Acrylfärg "Reeves". En vattenlöslig oljeliknande färg. Användes lika som oljefärg och kan blandas och förtunnas. Torkar snabbt även i tjocka lager Giffri.

Acrylmålningssat. En komplett utrustning för att börja måla tavlor. Lådan innehåller 7 färgtuber à 37 ml, förtunning, tavelfärisa, palett och palettkopp, 2 penslar och en pannå.
Nr 36-518 Priset 195:—

Acrylfärgsats. 10 st 37-ml-tuber i ett välbalanserat färgval.
Nr 36-519 Priset 148:—



Oljefärg, "Greyhound". REEVES berömda engelska fabri. 1 tuber m. ca 37 ml. 25 x 90 mm.
Nr 26-283 Priset 16:—

RÖDA

1. Alizarin, karmosin.
2. Skarlet Lack.
3. Engelskt rött.
4. Kadmium röd.
5. Karmin.

BRUNA

7. Ljusocker
8. Bränd terra.
9. Bränd umbra.
10. Obränd umbra.
11. Van Dyckbrunt.

GULA

12. Citrongul, ljus
13. Kadmiumgul, ljus
14. Kadmiumgul, medel.
15. Kadmiumorange.

GRÖNA

17. Viridiangrön.
18. Olivgrön.
19. Smaragdgrön.
20. Grönjord.

BLÅ

21. Ultramarinblå.
22. Koboltblå.
23. Magenta Violet.

SVART

24. Elfenbensvart.

VITT

25. Titanvitt.

Färgsats, en tub av varje ovanstående 23 st Reeves oljefärger.
Nr 36-284 320:—



Acrylfärg, "Greyhound" i tub med ca 37 ml. Finns i följande färger: Nr 1 Titanvitt. 2 Citrongul. 3 Orange. 9 Ljusocker. 7 Brun umbra. 5 Ljusröd. 10 Karmosinröd. 15 Ljusgrön. 14 Sappgrön. 18 Koboltblå. 19 Ultramarin. 23 Svart.
Nr 26-91 Priset 17:50 (Uppgiv färg-nummer.)

Förtunning Acryl-Medium, för acrylfärg. Ger glansig yta åt även utspädd färg. 57 ml.
Nr 26-92 18:—



Blandvitt. Zinkvitt i stor tub 150 ml. Oljefärg.
Nr 26-93 54:—

Tork-medium i plastflaska à 100 ml.
Nr 26-97 22:—

Balsamterpentin i flaska. Nr Stor. Priset
26-232 150 ml. 18:—
36-236 500 ml. 36:—

Rå linolja flaska om 150 ml.
Nr 26-233 23:—

Kokt linolja, 80 ml.
Nr 26-237 23:—



Palett av plast med 7 färgskålar och 3 blandfat. Storl. 22 x 33 cm.
Nr 36-46 14:—

Palett av trä i storlek 37 x 27 cm.
Nr 37-493 19:50

Artistskrin av trä med tre fickor. Storl. 41 x 29 x 8 cm.
Nr 37-494 180:—

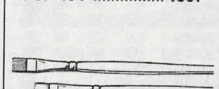

Artistpensel Nr 26-231, flat, med nötdörnhår, och lack. skaft, längd ca 30 cm. Storlek/pr st.

2	4	6	8
14:50	16:90	20:50	26:50
10	12		
31:—	39:50		

Artistpensel Nr 26-229, flat, av prima borst i förnicklad hylsa med lackerat skaft. Längd ca 30 cm.

Storlek	2	4	8
	3:40	3:60	4:50
	12	16	20
	5:50	6:50	8:50
	11:—		

Palettkniv med 75 mm, mot spetsen tunnslipad klinga.
Nr 26-157 16:—

Avrivnings-palett med 35 ark vaxat papper för engångsbruk. Storlek 21 x 30 cm.
Nr 36-237 32:50

Palettkopp med klämfäste.
 Nr Priset
26-235 enkel 9:50
26-238 dubbel 17:50

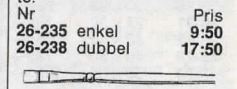

Streckpensel 26-227, flat, i bleckhylsa m. vitt skaft, ca 30 cm. Svinborst.

	2	4	6	8
3:20	3:60	3:90	4:80	
10	12	16	20	
5:20	5:80	8:50	14:—	

Artistpensel. Extra prima med åkta mårdhår. Lackerat skaft. Längd 17 cm.
Nr 26-31

	0	2	4
15:—	21:—	24:—	
6	8	10	
33:—	46:—	55:—	



Penselsats Akvarell. Ett sortiment med 12 st olika naturhårspenslar avsedda för målning med akvarellfärger och därmed jämförbara material. Penslarna har en längd på 18–22 cm. Storlekar 01–12.
Nr 26-504 29:—

Penselsats Proffs bestående av 12 st penslar av prima naturborst. Flat förnicklad hylsa. Skaftet är av klarlackerat trä. Längd 28–34 cm. (Penselbredd 4–22 mm.)
Nr 26-506 48:—

Penselsats Artist bestående av 9 st penslar av prima naturborst. Flat förnicklad hylsa. Skaftet är svartlackerat. Längd 19–27 cm. Storlekar 0–16 (= penselbredd 3–15 mm).
Nr 26-505 33:—



Bild- & fotohållare av reflexfritt glas med slipade kanter. Ljusgrå passepartout. Komplet med bakstycke och upphängningsanordning.

Nr	Storl. cm	Pris
36-68	13 x 18	14:—
36-69	18 x 24	20:—
36-75	20 x 25	24:—
36-70	20 x 28	26:—
36-71	24 x 30	29:—
36-72	30 x 40	46:—
46-73	40 x 50	72:—
46-74	50 x 60	105:—

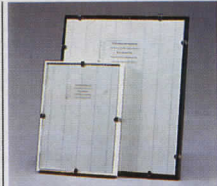

Bildram av plast med svart eller vit ram. 5 mm bred och 15 mm djup. Ljusgrå passepartout. Komplet med bakstycke och upphängningsanordning.

Nr	Färg	Storl. cm	Pris
36-604-1	Sv	10 x 15	29:50
36-604-2	Vit	10 x 15	29:50
36-605-1	Sv	13 x 18	38:50
36-605-2	Vit	13 x 18	38:50
36-606-1	Sv	20 x 25	49:50
36-606-2	Vit	20 x 25	49:50
36-601-1	Sv	25 x 30	76:—
36-601-2	Vit	25 x 30	76:—
36-602-1	Sv	28 x 35	88:—
36-602-2	Vit	28 x 35	88:—
46-603-1	Sv	40 x 50	125:—
46-603-2	Vit	40 x 50	125:—

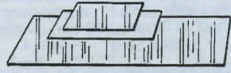

Plastglas Nr 36-26 för foto- och tavelinramning. En sida reflexfri, en sida blank. Vänd fram den sida som önskas. F1 F2 F3 F4 F5 F6 F8 F10 F12
4:— 5:— 7:— 10:— 12:— 15:— 19:— 22:— 26:—
D:o plastglas i A-format:
Nr 36-27: A3, 12:— A4, 7:—
Bakstycke Nr 36-48 av 3 mm masonit för stöd åt bilder vid inramning. Pris pr styck.

F1	F2	F3	F4	F5
4:—	5:—	6:—	7:—	8:—
F6	F8	F10	F12	
10:—	12:—	16:—		

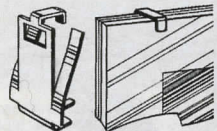

Glasklammor av förnicklat fjäderstål med hål för upphängning. Griper upp till 8 mm. Patent. 6 st per förpackning.
Nr 26-199Pr förp. 12:—

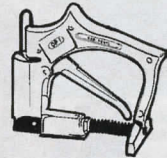

Stiftapparat "Red Devil" för stiftning av tavelramar m.m. Tillverkad av aluminium. Kraftig slagfjäder.
Nr 30-2646 310:—

Stift 13 mm långa för stiftapparat nr 30-2046 Per 4000 ask.
Nr 20-2647 74:—

Självljysande färg för klockvisare, strömbrytare, dekoration m.m. Färgen innehåller ej något radioaktivt ämne eller lösningsmedel. Innehåller 3,5 ml.
Nr 24-1859 8:—



Gjutplast, glasklar för ingjutning av blommor, insekter, stenar m.m. för att göra smycken, knappar, prydnadsaker, bordskivor och mycket annat.

Gjutplast 34-371 i 500 ml förp. med hårdare. 98:—

Släppmedel 34-483 för gjutformen 19 ml. 17:50

Polermedel 34-372. 16:50

BLADGULD

Bladguld av 22 karat guld (ljust). I böcker om 25 blad i storlek 83 x 83 mm.
Nr 21-159 185:—

Bladguld av 23 karat guld (mörkt). Dukat dubbelguld. Förp. som föregående.
Nr 21-169 210:—

Bladguld, s.k. transportguld 22 karat för utomhusbruk på vaxat papper. Storl. och förp. som föregående.
Nr 21-298 195:—

Guldgrund. 75 ml.
Nr 21-172 Pris 48:—

Guldläggare, bredd 48 mm.
Nr 21-173 Pris 39:—

BLADSILVER

Bladsilver av äkta silver 1000/1000. Böcker om 25 blad i storlek 95 x 95 mm.
Nr 21-278 60:—

Bladsilver för utomhusbruk på vaxat papper i bok som föregående.
Nr 21-299 68:—



Dockkroppar helt av slagfast polystyrolplast med behaglig yta och väl avstämd hudfärg. Naturtroget hår med vackert fall, blundögon, rörliga armar och ben. Finns med ljus eller mörkt hår.
Nr Längd Pris
47-534 ca 40 cm 168:—
47-535 ca 47 cm 194:—
47-536 ca 58 cm 215:—

Dockskor, passande dockorna
Nr Längd Pr par
27-531 60 mm 7:—



Spelkort, Öbergs, med blå eller röd baksida. Plastlackerade.
Nr 26-155Per lek 11:—

Kortspel och Patienser av Ulf Schenkmanis innehåller drygt 100 kortspel. Är du en dålig florlorare, kanske du föredrar att spela för dig själv? Här finns mer än 50 patienser att välja mellan. Du kan till exempel prova att lägga Intelligensprovet utan att någon behöver veta hur det går! Och varför inte se om Gonattvalsen har någon effekt om du har sömnproblem? (Ink. sep.) 384 sidor och ca 100 teckningar.
Nr 28-493 68:—



Solcell med motor. Motorn drivs med solenergi. En trevlig experimentsats för skolor m.m.
Nr 32-384 54:—

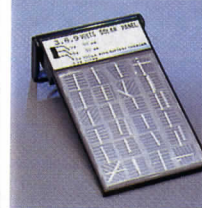

Solcell-panel Omvandlar solljuset till el-energi, tillräckligt för att driva t.ex. en mindre transistorradio. Uttag för 3, 6 och 9 V lämnar 50 mA vid fullt solsken. 1,5 m ledning medföljer. Batterifack för laddning av 2 st. nickel-kadmiumbatterier storlek R6. Utmärkt läromedel för skolor m.m. Storlek 165 x 95 x 20 mm.
Nr 32-975 79:—

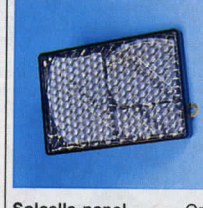

Solcells-panel. Omvandlar solljuset till elenergi, 0,45 V/400 mA. Storlek 95 x 65 x 6 mm. Med bygel för seriekoppling.
Nr Pr st 10 st
32-525 29:50 235:—



Solcellsbat med elmotor. Drivs av solceller monterade på båtens däck. Med ställbart roder. Längd ca 30 cm.
Nr 37-389 Pr st 98:—

OBS! ALLA PRISER INKL. MOMS



Parabolmikrofon med hörlur för upptagning av ljud på avstånd när riktverkan önskas. Inbyggd förstärkare känslighet -70 dB. Utrustad med sikte och pistolgrepp med strömbrytare. Drivs med 9 Volts batteri 32-2050. Parabolens diam 21 cm
32-740 98:—

Svagströmskontakter för dockskåp och elektriska leksaker. Stiftavstånd 6 eller 8 mm. **Ange storl. vid best.** 6 mm passande Lundby dockskåp.



22-491 Väggtuttar. Diam, 18 mm.
Pr st 5:50, 10 st 42:—

22-492 Stickpropp. Pr st 4:50, 10 st 38:—

22-493 Tryckkontakt. Pr st 8:50, 10 st 64:—



Strömbrytare med vipp. Diam, 19 mm.
Nr Pr st 10 st
22-996 8:50 64:—

Dockskåpsledning 49-195, se sid 136



Elmotor för likström, med dubbla ferritmagneter och självsörjande lagerbusningar. Går åt båda hållen genom polvändning. Kompakt 3-delat ankare med kollektor. Fungerar även som generator. Storlek: diam. x längd. Varv: tusental pr. minut. Axel diameter 2 mm.

Nr	Volt A	Varv	Vikt/g	Storl./mm	Pr st	10 st	100 st
22-2248	1,5	0,6	6	19	21 x 29	9:—	69:— 498:—
22-2249	3	0,9	8	28	24 x 30	10:—	79:— 565:—
22-2263	4,5	0,7	9	40	24 x 34	11:—	89:— 645:—

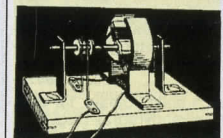

Motorsats. En intressant och lärorik byggsats. Innehåller allt som behövs för att montera en liten enkel el-motor för 3-4,5 V batteri. Med lättfattlig monteringsanvisning. Rekommenderas även för undervisning i skolor.

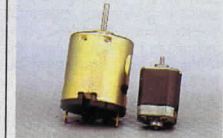

Motor 12 VDC med självsörjande lager. 3-pol. Strömförbrukning obelastad 0,18 A varvtal ca 12000 v/min. belastad 1,5 A vid ca 8000 v/min. Rotationsriktningen kan ändras. Axel 2,3 x 12 mm. Storlek 35 x 28 mm.

Nr Pr st 10 st
37-504 29:— 225:—

Nr Pr st 10 st
22-3233 24:50 179:—



Remskiva, 3-spårs, m. diametrarna 10, 8 och 6 mm.
27-595 För axel 2,0 4:50
27-596 För axel 2,3 4:50

Modellmotor BULER. 3-polig miniatyrmotor av hög klass. Arbetsspänning 3-16 VDC. Uteff. 1,5 W. Max 18000 v/min. Storl. 24 x 18 x 13 mm. Axel 1,6 x 5 mm. Självsörjande bronslager. Begr. parti.
Nr Pr st 10 st
22-3362 9:50 82:—

Elektronikbyggsatser för nybörjare. En enkel elektronikserie som ger en inblick i transistorteknik och monterning av komponenter på kretskort. För montering behövs endast avbitare och lödkolv. Lev. utan batterier.

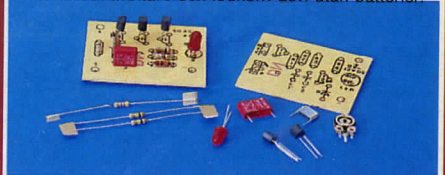

Nr 37-549-1 Fuktighetskännare eller "lögndetektor". Med röd lysdiod. Storlek kretskort 51 x 41 mm. Drivspänning 4,5 V.

Nr 37-549-2 Värmevarnare. Område 5-50°C. Röd lysdiod lyser när värmen överskrider inställt värde. Storlek kretskort 49 x 41 mm. Drivspänning -12 V.

Nr 37-549-4 Akustisk vattenkännare. Vid kontakt med vatten kan man t.ex. få en summer att ljuda. Storlek kretskort 83 x 33 mm. Drivspänning 9 V.

Nr 37-549-5 Elektronisk siren. Lev. utan minihögtalare 32-672. Storlek kretskort 50 x 40 mm. Drivspänning 3-12 V.

Pr st 36:—, 10 st 295:—



Robotarm som manövreras med 2 st joysticks (t.ex. 37-905). Rörlig i både höjd och sidled. Med vridbar gripklo, kan bytas ut mot grävskopa eller magnet. Stöd med sugfot i varje hörn. Belysning. Max lyfthöjd 54 cm. Grip-längd max 41 cm. Drivs med 4 st batterier typ R20 (medföljer ej). Lev. utan joysticks.

Nr 37-904 395:—

Joystick med 1,2 m kabel och 9-polig kontakt, för styrning av dataspel m.m. Enhandsmanövrering. Sugfötter. Storlek 17 x 11 x 9 cm.

Nr 37-905 54:—

Robot-interface passande hemdatorer Commodore C64 och C128. Med detta interface anslutet mellan hemdator och robotarm 37-904, kan ett arbetsförlopp liknande en industrirobot efterliknas. Levereras med två skrivna dataprogram, 2 x 1,2 m kabel och kontakter.

Nr 37-976 390:—



Prickskyttepistol, elektronisk med IR-sändare. Skjuter med en osynlig infraröd stråle. Räckvidd ca 20 m, vid mörker ca 50 m. Den elektroniska måltavlan har optisk och akustisk träffindikering. Storlek träffpunkt 30 mm. Batterier 8 st typ R6 (medföljer ej).

Nr 37-903 198:—



PC-Pal. Världens roligaste privatlärare. Skapa egna roliga aktiviteter. Innehåller 18 olika lärorika och utvecklande funktioner. Barnvänliga "disketter". Helt svenskspråkig och med svenskt tangentbord. För alla barn mellan 6 - 10 år. Barn glädder sig åt matematik, stavning, teckning, ordlekar, musik m.m. Drivs med 4 st R14 batterier (medf. ej).

Nr 37-1053 575:—

Utbyggnads-"disketter" till PC-Pal.
37-1054 5 st 2-sidiga disketter Matte 179:—
37-1055 5 st 2-sidiga disketter Ordlek 179:—



Hjul. Kraftigt ekerhjul för utomhusbruk, diam.: 19 cm med 19 cm axel. Hjulet har massiv svart gummiring och nylonlager, vilka ger mycket lätt gång. Axeln med skruvar för fastsättning. Förr. bricka täcker hjulnavet.

Nr 31-817 Pr förp. 4 st 179:—

Hjul. Extra kraftigt utförande, med fler antal ekrar och hela 40 mm bredd på däck. Hjulets diam. 20 cm. Lev. med axlar och tillbehör för montering på t.ex. lådbil.

Nr 31-818 Pr förp. 4 st 278:—

Drakar av nylonduk. Lina och vinda medföljer.
Stor triangel Drake. Mått: 243 cm x 123 cm. Svansens längd är 3 meter.
Nr 37-862 99:—

Triangel Drake. Mått 80 x 53 cm. Svansens längd är 200 cm.
Nr 37-860 35:—

Ormdrake. Mått huvud 33 x 48 cm. Total längd 5 meter.
Nr 37-861 45:—

Traktorhjul av halvhård PVC. 60 x 20 mm. Axelhål 4 mm. Sats om 4 st.
Nr Pr sats Pr 10 sats
37-598 12:— 99:—



Leksakshjul av svarvat björkträ. I sats med fyra hjul i varje förpackning.

Nr	Hjuldiam.	Pr sats
27-353	25 mm	1:80
27-354	34 mm	2:20
27-355	40 mm	2:90
27-356	46 mm	4:40
27-357	52 mm	7:20
27-358	60 mm	8:80

Sparbössa i astronaututförande, inbyggd klocka med väckningsfunktion. Sparbössan har myntavkännare för 5 kr, 1 kr samt 10-öres mynt. När man stoppar i mynt visar den vilken typ av mynt det är, samtidigt räknar den ihop summan så man vet exakt hur mycket som finns sparad i bössan. Max 999.90 kr. Höjd 22 cm. Drivs med 2 st UM3 batterier (32-2311 medföljer ej).

Nr 37-1026 189:—



Mekanik-låda "Temsi". Metallbyggsats med många intressanta modellmöjligheter. Innehåller byggskenor, skruvar, muttrar, m. m. Tydlig bygganvisning med bilder.
Nr 37-239 Vikt 1,3 kg 135 delar 144:—
Nr 37-240 Vikt 4,3 kg 460 delar 548:—
Passar även som komplement till gamla byggglådor med håldiam. 4 mm och hålavstånd 13 mm.

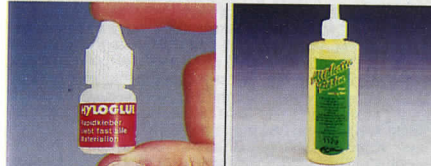

Sekundlim. Ett snabblim för de flesta material och ändamål. Säljes endast på 5 cm höga 3 gr. - flaskor (Större förpackningar torkar innan de förbrukats). Välj färg:

Blått sekundlim. Egenskaper: Tunt, snabb vidhäftning (ca 3 sek.). Speciellt lämplig för gummi-konst-harts-material och snabb häftning vid modellbygge.
Nr 24-1805 14:—

Rött sekundlim. Egenskaper: Fyller ut, fäster relativt snabbt (ca 10 sek.), universallim för hobby, speciellt lämplig för trä men också användbar på gummi, plast, metall, glas läder och kork.
Nr 24-1806 14:—

Grönt sekundlim. Egenskaper: Tjockt, trögflytande, fyller ut, torkar långsammare (ca 20 sek.), lämpligt för porösa material.
Nr 24-1807 14:—

Tvingsats med 20, 25 och 35 mm spännvidd för modellarbeten m.m.
Nr 20-26 19:50

Borstar, klädvårdssat, består av 3 putsborstar. Samtliga med trägrepp.
Nr 30-3608 Pris 24:—

Dekalark självhäftande.
Storlek 150 x 280 mm med ca 50 reklammärken.
Nr 27-941 24:—
Storlek 120 x 175 mm med ca 100 reklammärken och siffror.
Nr 27-942 14:—
Storlek 100 x 150 mm av glitrande metallfolie med reklammärken och ränder i gult och rött och blått.
Nr 27-943 14:—

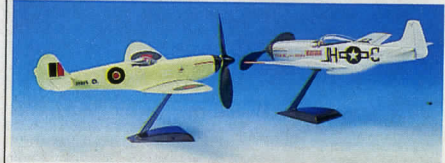

Flygande modeller av plan från 2:a världskriget. Drivs med gummimotor. Kropp, vingar fena och stabilisator består av komprimerad cellplast som är färdigmalad. I byggsatsen ingår dekaler, lim och prydnadsställ. Spännvidd 34 cm.

Mustang Nr 37-683 59:—
Spitfire Nr 37-684 59:—



Kastmodeller av cellplast med propeller, spännvidd ca 20 cm. Levereras i sats med 6 st sorterade modeller.
Nr 37-962 per sats 19:—



Två stycken enkla snabbbyggda modeller med bra flygegenskaper. Utsatta delar som propeller, hjul, ving- och akterställ är av plast. Vingar stabilisator och fena är av komprimerad cellplast. Extra gummimotor medföljer. Spännvidd 40 cm.

Joy Star Nr 37-685 24:—
Sky Lark Nr 37-686 24:—



Balsamodeller enkla snabbbyggsatser monteras utan lim spännvidd ca 30 cm.
Nr 37-944 Starfire glidflygplan 9:—
Nr 37-945 Sky Streak gummimotormodell 9:—



Lazer ZX, 90-talets 4WD Racer. Vill du tävla i 4WD-klassen och ha chansen att vara med och slåss om de stora segrarna? Då är Lazer ZX bilen för dig. Utförande: Monteringsatts med svensk anvisning. Storlek: Skala 1:10, längd 360 mm, bredd 240 mm, höjd 130 mm. Chassie: Glasepoxi genomgående. Vikt: Körklar 1600 gr. Kaross: Lexan med dekalark. Stötdämpare: Åkta Kyosho GULD dämpare. Motor, fartreglage, ack-paket samt radio ingår ej i satsen. Reservdelar: Full lagerhållning i Sverige.

Nr 47-1027 2395:—

Reservdelar:

Nr	Pris
37-1028 Kaross (Topp + balja)	198:—
27-1029 Vinge	49:—
27-1030 Fälg bak (4 st)	54:—
27-1031 Däck bak (2 st)	89:—
27-1032 Fälg fram (2 st)	29:—
27-1033 Däck fram (2 st)	89:—
27-1034 Stötdämpare (2 st kompl. bak)	245:—
27-1035 Stötdämpare (2 st kompl. fram)	245:—
27-1036 Servoräddare (1 st)	39:—
27-1037 Bärarmssats	54:—

Övriga reservdelar se lista som bifogas bilen



Bilbyggsatts med elmotor, fyrhjuldriven, drivs med 2 st R6 batterier. Skala 1:32, längd ca 13 cm. Byggsbeskrivning med steg för steg bilder. Monteras utan lim.
 Nr 37-947 **Maverick Junior** 49:—
 Nr 37-948 **Black Cat Junior** 49:—
Bilbyggsatts med elmotor styrs via 1 m lång kabel, rakt framåt, sväng bakåt drivs med 1 st R6 batteri. Längd ca 7 cm. Byggsbeskrivning med steg för steg bilder, monteras utan lim.
 Nr 37-950 **Honda City turbo II GP** 39:—
 Nr 37-951 **Nissan Fairlady 300 ZX Turbo** 39:—
Bilbyggsatts med elmotor styrs via 1 m låg kabel, rakt framåt, sväng bakåt. Drivs med 2 st R6 batterier, längd ca 13 cm. Byggsbeskrivning med steg för steg bilder och engelsk text. Lim medföljer.
 Nr 37-952 **The Tiger** 49:—
 Nr 37-953 **Toyota Land Cruiser** 49:—



Ultima pro II, 2WD-Offroad racer med segervittring för tävling på toppnivå. Denna bil har extremt långa bärarmar med möjlighet till snabbjustering. Kyosho original GULD-stötdämpare, dämparfästen av glasepoxi. Differential av kul-typ, väl skyddad i tät växelhus, extra fintandade drev för minimal friktion m.m. m.m. Utförande: Monteringsatts med engelsk anvisning. Storlek: Skala 1:10. Längd 360 mm, bredd 240 mm, höjd 130 mm. Vikt: Körklar 1500 gr. Chassie: Glasepoxi genomgående. Kaross: Lexan med dekalark. Motor, fartreglage, ack-paket samt radio ingår ej i satsen. Reservdelar: Full lagerhållning i Sverige.

Nr 47-1038 1895:—

Reservdelar

Nr	Pris
37-1039 Kaross	169:—
27-1040 Vinge	49:—
27-1030 Fälg bak (4 st)	54:—
27-1031 Däck bak (2 st)	89:—
27-1041 Fälg fram (2 st)	27:—
27-1042 Däck fram (2 st)	89:—
27-1034 Stötdämpare (2 st kompl. bak)	245:—
27-1035 Stötdämpare (2 st kompl. fram)	245:—
27-1043 Servoräddare	27:—
27-1044 Bärarmssats	54:—

Övriga reservdelar se lista som bifogas bilen.



Turbo Tornado färdigbyggd R/C bil i skala 1:16 med inbyggd radiostyrning, elektroniskt fartreglage med två hastigheter framåt och en bakåt samt styrning höger-/vänster. Drivs med 6 st nickel-kadmium eller alkaliska R6 batterier och 1 st 9 V 6LF22 t.ex. 32-2216. Uttag på bilen för laddning av batterierna med t.ex. 37-917. Hög och låg växel. Längd 29 cm. Bredd 16 cm. Höjd 14 cm. Batterier ingår ej.

Färg	Pris
Nr 37-956-1 Svart	395:—
Nr 37-956-3 Röd	395:—



Nätladdare 220 Volts laddare för snabbbladdning av ack-paket 7,2 V. 1200 - 1700 mAh. Den laddar ett ack. på 25 minuter, därefter övergår den till underhållsladdning. Smart, enkel konstruktion som börjar ladda när stickproppen sätts i väggen.
 Nr 37-1050 289:—



Laddare för laddning av 4-8 Nickel-Cadmium-celler av storlek R6 och R14 samt 7,2 V ackumulatorpack. Laddningsström 30-300 mA. Försedd med multiplugg och polaritetsomkopplare. Ansluts till 220 V. S-märkt.
 Nr 37-917 49:—



Helautomatisk laddare för 7,2 V 1200-1700 mAh. Laddaren känner av när ackumulatören är fulladdad och avbryter laddningen automatiskt. Ansluts till bilbatteri med medföljande batteriklämmor. Laddningsström 5 A. Laddningstid ca 20 min.
 Nr 37-974 279:—

Laddkabel för snabbbladdning av ovanstående ackumulatörer från 12 V bilbatteri eller bilbatteriladdare t.ex. 35-499 eller 35-500.
 Nr 27-821 för 7,2 V ackumulator 49:—

Akkumulatorpack snabbbladdningsbar.
 Nr 27-820 6 celler 7,2 V/1,2 Ah 169:—

Akkumulatorpack Sanyo SCE 7,2 V 1700 mAh ger ca 40% längre körtid än en med 12000 mAh.
 Nr 27-958 295:—



Lösa celler för tillverkning av egna ack-pack.

Sanyo Cadnica 1N-1200SCR (röda) 1,2 V 1200 mAh.	
Nr	Pr st
27-1051	34:—
Sanyo Cadnica 1KR-1700SCR (gula) 1,2 V 1700 mAh.	
Nr	Pr st
27-1052	38:—

Kontakter för egen tillverkning av ackumulatorpack. Levereras i sats om en st hane och en st hona.
 Nr 22-3065 för 6 V = 5 celler 11:50
 Nr 22-3066 för 7,2 V = 6 celler 12:50
 10 st 79:—



Challenger 250 2-kanals 27 MHz AM radiostyrning. Anläggningen består av sändare med servoverisering, mottagare mått 55 x 37 x 20 mm, 2 st servon dragkraft 3 kg/cm mått 52 x 20 x 49 mm, kristaller, frekvensflagga, batterihållare med strömbrytare. Svensk bruksanvisning. Typgodkänd av televerket. Drives med 12 st Nickelcadmiumbatterier eller torrbatterier R6. Ingår ej.
 Nr 37-716 495:—

Challenger 260 lika ovanstående men i rattradio-utförande.
 Nr 37-959 645:—

Akkumulatorsats till ovanstående. Lev m. 12 st acc. S-märkt laddare samt laddkasett.
 Nr 27-717 298:—

Elektroniska fartreglage HiTeck. Ersätter mekaniska fartreglage i RC-bilar. Ger en steglös reglering av farten. Försedda med BEC-krets som lämnar 5,6 V till mottagaren från bilens drivackumulator. Drivspänning 6 - 12 V.
 Nr 37-946 Racingreg. 1500 med back 550:—
 Nr 37-1045 Racingreg. 1802 utan back 450:—
 Nr 37-1046 Hyperracingreg. 1840 utan back 890:—

Elmotor Mabuchi RS-380 S. Diam. 28 mm. Längd 38 mm. Axel 2,3 x 12 mm. Drivspänning 3-9 V. Data vid 6 V belastad 12500 v/min 0,5 A.
 Nr 32-3174 32:—
Elmotor MABUCHI RS-540S. Sitter i de flesta eldrivna RC-bilar. Diam. 35 mm. Längd 67 mm. Axel 1/8" x 8 mm. Drivsp. 3-9 V. Data vid 6 V bel. 12.500 v/min 1,1 A.
 Nr 32-3080 42:—
Motor MABUCHI RS 395 S. 5-polig motor avsedd för 12 VDC spänning. Varvtal ca 5500 V/min. Storlek 47 x 28 mm. Axel 2,3 x 11 mm. Begr. parti.
 Nr 10 st
 32-3335 24:—
 196:—

Elmotor Mega Outlaw 22.000 varvmotor. En vass motor, till bra pris. Bronslagrad och lämplig för Off-road 2 eller 4 WD.
 37-1047 149:—
Elmotor Super stock 34 (godkänd för debutanter i tävl.). 28.000 varvs motor för standardklassen. Endast avsedd för tävling i banbils- och Off-roadklassen.
 Nr 37-1048 169:—
Elmotor Mega 4WD Off-road. 29.000 varvs motor för 4WD etc. Dubbla kullager och den bästa 4WD Megamotorn
 37-1049 290:—



Bilbana, Lamborghini Challenge är komplett och innehåller förutom bandelarna 2 körhandtag och en transformator samt 2 st Lamborghini Countach röd/silver. Banans längd: 5,74 meter. Byggyta: 1,94 x 1,20 meter. I satsen ingår även 2 st spårväxelskenor, 1 st kollisionskryss samt en "Cut off"-skena.
Nr 47-982 Pris 598:—



Track set, en kompletterings-sats som innehåller 11 raka och böjda skenor, pelare, räckan och flaggor. Passar till alla TYCO grundbanor.
Nr 37-983 198:—

Bandel, 2 st raka bandelar å 15 cm.
Nr 37-984 19:—

Bandel, 2 st raka bandelar å 22,5 cm.
Nr 37-985 24:—

Bandel, 2 st raka bandelar å 37,5 cm.
Nr 37-986 26:—

Bandel, 2 st kurvbandelar å 22,5 cm.
Nr 37-987 29:—

Bandel, 2 st kurvbandelar å 30 cm.
Nr 37-988 36:—

Bandel, 1 st spårväxelskenor å 22,5 cm.
Nr 37-989 29:—

Bandel, 1 st anslutnings-skenor å 22,5 cm.
Nr 37-990 29:—

Bandel, doserad kurva (4 delar).
Nr 37-991 119:—

Bandel, doserad kurva (13 delar).
Nr 37-992 159:—

Reservdelspaket, bestående av: 4 st släpskor, 2 st framdäck, 2 st bakdäck, 2 st högfartsbakdäck, 1 st bakaxel med drev samt 1 st styrstift.
Nr 37-993 36:—

Transformator till TYCO-Bilbana. Är nödvändig om man bygger ut banan till mer än 35 meter.
Nr 37-994 110:—

Lamborghini Coun. Komplet bil. Färg: röd.
Nr 37-995-3 89:—

Lamborghini Coun. Komplet bil. Färg: silver.
Nr 37-995-14 89:—

Ferrari F40. Komplet bil.
Nr 37-996 89:—

Corvette. Komplet bil. Färg: röd.
Nr 37-997-3 89:—

Corvette. Komplet bil. Färg: silver.
Nr 37-997-14 89:—

Porsche 935. Komplet bil.
Nr 37-998 89:—

California Classics. Ett set om 2 st bilar: Ford coupe -40 samt Chevy -57.
Nr 37-999 179:—



Dinky Toys Classic Collection

Bilarna är byggda på samma sätt som på 60-talet och mycket detaljrika. Detta är bilarna för Er som samlar.

Nr	Modell	Pris/st
37-1012	Jaguar E-type -68	79:—
37-1013	Chevrolet Bel-air -57	79:—
37-1014	MGB GT -65	79:—
37-1015	Commer 8 CWT Van -48	79:—
37-1016	Land Rover -49	79:—
37-1017	Cadillac Coupe De Ville -59	79:—
37-1018	Volkswagen -51	79:—
37-1019	Ford V8 Pilot -50	79:—



Lastbil. Container-släpet är löstagbart och försett med öppningsbara dörrar och nedfällbara stödben. Total längd är 26 cm och höjden är 6,5 cm.
Nr 37-902 26:—



Honda CBX detaljerad plastmodell i skala 1:8. Fungerande fjädring över 200 delar i naturtroga färger och krom. Naturtroga gummidäck, dekaler, byggsbeskrivning med steg för steg bilder och engelsk text. Lim och färg ingår ej. Längd 28 cm. Bredd 11 cm. Höjd 18 cm.
Nr 37-936 149:—

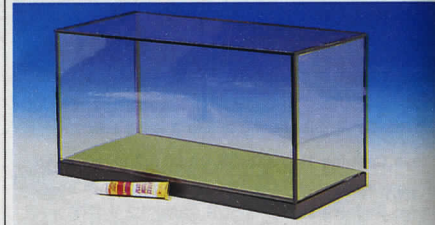

Utställningsmonter i byggsats för plastmodeller m.m. av glasklar plast. Längd 398 mm. Bredd 200 mm. Höjd 220 mm.
Nr 37-937 159:—

Plastmodelllim tub med 18 ml.
Nr 37-977 5:—



Revell bilbyggsatser bestående av målad metallkaross, plastdetaljer gjutna i autentiska färger. Med ett fåtal monteringsmoment är Revell Metal-Kit en helfärdig bil färdigbyggd och dekorerad. Motorhuv och dörrar kan öppnas på riktiga gängjärn och sluter även exakt. Framhjulen kan med ratten lätt styras. Svensk byggsbeskrivning medföljer. Skala 1:24 vilket ger bilarna en längd mellan 15 och 20 cm.
Pris per bil 98:—

Nr 37-1002	Ferrari GTO	Nr 37-1003	BMW Z1
Nr 37-1004	Shelby 427 Cobra	Nr 37-1005	Corvette Sting Ray-63
Nr 37-1006	Lamborghini Contach	Nr 37-1007	Porsche Gemballa
Nr 37-1008	Corvette ZR-1 Cupé	Nr 37-1009	Porsche 959
Nr 37-1010	Ferrari Testarossa	Nr 37-1011	BMW 850i



Byggsatser i skala efter klassiska förebilder. Alla har instruktiv anvisning i bilder steg för steg. Texten är på engelska. Byggsatserna innehåller färdigformade delar i ädelträ och metall alltifrån kanonrör till färdigutsågat roder.

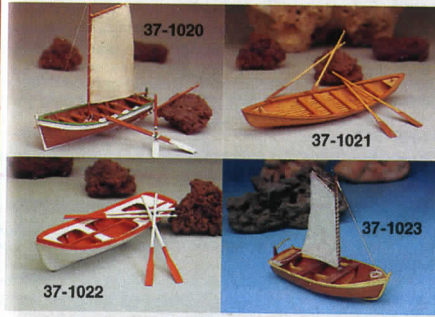

Byggsatser för Er som vill testa Era kunskaper innan man ger sig på någon av de större modellerna. Lämpliga även för de yngre som vill träna upp sin färdighet.

Nr 37-1020	Pr/st	39:—
Nr 37-1021	Pr/st	39:—
Nr 37-1022	Pr/st	39:—
Nr 37-1023	Pr/st	39:—



Mare Nostrum. Skalmmodell av en typisk spank fiskesbåt. Längd 420 mm. Höjd 270 mm. Bredd 105 mm. Skala 1:35. En lämplig modell för Er som vill prova på att bygga lite svårare.
Nr 37-1024 295:—



Swift, klassisk tullbåt från tidigt 1800-tal. Skrovet byggs upp på spant. Längd 540 mm. Höjd 460 mm. Bredd 110 mm. Skala 1:50.
Nr 37-837 259:—



Mississippi. Skalmmodell för den verkligt inbitne modellbyggaren. Denna modell i skala 1:80 är en exakt kopia tillverkad helt i trä, mässing och gjuten metall. Längd 660 mm. Höjd 280 mm. Bredd 130 mm.
Nr 37-1025 595:—



Wilesco ångmodeller av lackerad plåt med stor detaljrikedom och förstklassigt utförande. Hårdlöd ångpanna av förnicklad och blankpolerad mässing med säkerhetsventil och ångvissa samt glasruta för kontroll av vattennivån. Cylinder och kolv av mässing. Svänghjul försett med remskiva. Eldas med värmetabletter.

Ångbrandbil D305 Utrustad med ångpanna 8 x 10 cm med genomgående flamrör. Ångmaskin med dubbelverkande cylinder och avstängningsventil, kan köras bakåt och framåt. Kedjedrivning till bakhjulen som kan kopplas ur med spak för stationär drift och inkoppling av vattenpump. Vattenreservoar och 2 x 80 cm slang på vinda med munstycke och koppling för anslutning till pumpen. Alarmklocka, behållare för kondensvatten, ekerhjul med gummidäck, styrning med ratt. Bilens delar är av blankpolerad mässing samt lackerade i rött och svart. Längd 41 cm. Bredd 19 cm. Höjd 25 cm.

Ångmaskin D20 med dubbelverkande cylinder, manometer, kran för start och stopp samt centrifugalregulator. Mått sockel 30 x 35 cm höjd 32 cm, ångpanna 6,5 x 16 cm.

Ångmaskin D12 med sockel 2,5 x 31 cm, höjd 26 cm, ångpanna 5,5 x 13,5 cm.

Ångmaskin D6 med sockel 14 x 20 cm, höjd 22 cm, ångpanna 5,5 x 13,5 cm.

Värmetabletter ESBIT ett torrbränsle med hög värmeeffekt. Säkert och giftfritt. 1 ask om 20 tabletter.

Nr 24-1305 16:— Pr ask 10 askar 124:—



Ångvält D365 med ångpanna 4,5 x 15 cm. Dubbelverkande cylinder kan köras framåt och bakåt, balanshjul 8 cm diam. Kugghjulskoppling till hjulen som kan växlas ur med spak för stationär drift. Bakhjul och frontvält av eloxerad aluminium diam. 10 och 7 cm. Styrning med ratt via kedjelänksystem. Längd 32 cm.

Nr 37-517 795:—

Ångtraktor D405 lika ovanstående men i utförande som traktor, med 2 st framhjul diam. 7 cm i stället för vält. Längd 29 cm.

Nr 37-640 795:—

Ångtraktor byggsats D416 lika ovanstående men i byggsats, med delar av blankpolerad mässing och svartlackerad plåt.

Nr 47-641 925:—

Styranordning med handtag och ratt för fjärrstyrning av ovanstående ångvält och ångtraktorer. Längd 1 m.

Nr 37-518 76:—

Båtångmaskin D52 med ångpanna 4,5 x 10,5 cm. Ångmaskin med dubbelverkande cylinder, fram eller back vid igångsättning, balanshjul 7 cm diam. Propelleraxel 26 cm lång med lagring och kullekoppling samt 3-bladig propeller diam. 50 mm. Passande båtlängd över 60 cm. Gångtid ca 15 min.

Nr 37-516 475:—

Tillbehör avsedda att drivas med ångmaskin. Transmission med 3 remskivor diam. 14 mm och 1 st 24 mm. Bottenplatta 17 x 7,5 cm.

Nr 37-630 74:—

Borrmaskin med remskiva för två hastigheter. Höjd 12 cm.

Nr 37-627 87:—

Slipmaskin med 2 st 3 cm slipskivor. Höjd 9 cm.

Nr 37-628 73:—

Cirkelsåg Höjd 9 cm.

Nr 37-629 73:—

Kapsåg Höjd 8 cm.

Nr 37-632 106:—

Generator som alstrar elektrisk ström. Levereras med lamphållare och lampa 1,5 V 0,1 A. Höjd ca 4 cm.

Nr 37-909 114:—

Fjäderspiraler för drivning av ångmaskinstillbehör. Längd 26 cm. Förpackning om 5 st.

Nr 27-889 Per förp. 23:—



Präglingsapparat DYMO 1765 de LUXE. Två präglingskivor medföljer med olika stilhöjder. Både 6 mm och 9 mm breda band passar. En rulle märkband av vardera medföljer.

Nr 36-487 Pris 249:—

Präglingsskivor medföljer med olika stilhöjder. Både 6 mm och 9 mm breda band passar. En rulle märkband av vardera medföljer.

Nr 36-487 Pris 249:—

Präglingsskivor medföljer med olika stilhöjder. Både 6 mm och 9 mm breda band passar. En rulle märkband av vardera medföljer.

Nr 36-487 Pris 249:—

Präglingsskivor medföljer med olika stilhöjder. Både 6 mm och 9 mm breda band passar. En rulle märkband av vardera medföljer.

Nr 36-487 Pris 249:—

Präglingsskivor medföljer med olika stilhöjder. Både 6 mm och 9 mm breda band passar. En rulle märkband av vardera medföljer.

Nr 36-487 Pris 249:—

Präglingsskivor medföljer med olika stilhöjder. Både 6 mm och 9 mm breda band passar. En rulle märkband av vardera medföljer.

Nr 36-487 Pris 249:—

Präglingsskivor medföljer med olika stilhöjder. Både 6 mm och 9 mm breda band passar. En rulle märkband av vardera medföljer.

Nr 36-487 Pris 249:—

Präglingsskivor medföljer med olika stilhöjder. Både 6 mm och 9 mm breda band passar. En rulle märkband av vardera medföljer.

Nr 36-487 Pris 249:—

Präglingsskivor medföljer med olika stilhöjder. Både 6 mm och 9 mm breda band passar. En rulle märkband av vardera medföljer.

Nr 36-487 Pris 249:—

Präglingsskivor medföljer med olika stilhöjder. Både 6 mm och 9 mm breda band passar. En rulle märkband av vardera medföljer.

Nr 36-487 Pris 249:—

Präglingsskivor medföljer med olika stilhöjder. Både 6 mm och 9 mm breda band passar. En rulle märkband av vardera medföljer.

Nr 36-487 Pris 249:—

Präglingsskivor medföljer med olika stilhöjder. Både 6 mm och 9 mm breda band passar. En rulle märkband av vardera medföljer.

Nr 36-487 Pris 249:—

Präglingsskivor medföljer med olika stilhöjder. Både 6 mm och 9 mm breda band passar. En rulle märkband av vardera medföljer.

Nr 36-487 Pris 249:—

Präglingsskivor medföljer med olika stilhöjder. Både 6 mm och 9 mm breda band passar. En rulle märkband av vardera medföljer.

Nr 36-487 Pris 249:—

Präglingsskivor medföljer med olika stilhöjder. Både 6 mm och 9 mm breda band passar. En rulle märkband av vardera medföljer.

Nr 36-487 Pris 249:—

Präglingsskivor medföljer med olika stilhöjder. Både 6 mm och 9 mm breda band passar. En rulle märkband av vardera medföljer.

Nr 36-487 Pris 249:—

Präglingsskivor medföljer med olika stilhöjder. Både 6 mm och 9 mm breda band passar. En rulle märkband av vardera medföljer.



Framkallningspåse Scotch för framkallning av DIA-film. En påse = enbart framkallning, två påsar = framkallning och montering i plastram.

Nr 27-923 Pr påse 29:50

Trådutlösare, svart kabel med konisk nippel. Längd 50 cm.

Nr 27-57 36:—



Präglingsskivor medföljer med olika stilhöjder. Både 6 mm och 9 mm breda band passar. En rulle märkband av vardera medföljer.

Nr 36-487 Pris 249:—

Präglingsskivor medföljer med olika stilhöjder. Både 6 mm och 9 mm breda band passar. En rulle märkband av vardera medföljer.

Nr 36-487 Pris 249:—

Präglingsskivor medföljer med olika stilhöjder. Både 6 mm och 9 mm breda band passar. En rulle märkband av vardera medföljer.

Nr 36-487 Pris 249:—

Präglingsskivor medföljer med olika stilhöjder. Både 6 mm och 9 mm breda band passar. En rulle märkband av vardera medföljer.

Nr 36-487 Pris 249:—

Präglingsskivor medföljer med olika stilhöjder. Både 6 mm och 9 mm breda band passar. En rulle märkband av vardera medföljer.

Nr 36-487 Pris 249:—

Präglingsskivor medföljer med olika stilhöjder. Både 6 mm och 9 mm breda band passar. En rulle märkband av vardera medföljer.

Nr 36-487 Pris 249:—

Präglingsskivor medföljer med olika stilhöjder. Både 6 mm och 9 mm breda band passar. En rulle märkband av vardera medföljer.

Nr 36-487 Pris 249:—

Präglingsskivor medföljer med olika stilhöjder. Både 6 mm och 9 mm breda band passar. En rulle märkband av vardera medföljer.

Nr 36-487 Pris 249:—

Präglingsskivor medföljer med olika stilhöjder. Både 6 mm och 9 mm breda band passar. En rulle märkband av vardera medföljer.

Nr 36-487 Pris 249:—

Präglingsskivor medföljer med olika stilhöjder. Både 6 mm och 9 mm breda band passar. En rulle märkband av vardera medföljer.

Nr 36-487 Pris 249:—

Präglingsskivor medföljer med olika stilhöjder. Både 6 mm och 9 mm breda band passar. En rulle märkband av vardera medföljer.

Nr 36-487 Pris 249:—

Präglingsskivor medföljer med olika stilhöjder. Både 6 mm och 9 mm breda band passar. En rulle märkband av vardera medföljer.

Nr 36-487 Pris 249:—



Kamera RICOH S 30 AF. Kompakt Auto-Focus kamera med automatik för: filmladdning, frammatning, retur-spooling efter sista bild. Automatisk avståndsinställning. Varningslampa för svagt ljus. Filmkänslighet 100–1000 ASA, ställer in känsligheten automatiskt med DX-kodad film, 100 x 400 ASA. Drivs med 2 st R6 alkaliska batterier (medföljer ej). Optik RIKENON F 3,9/35 mm. Linsskydd med exp.spår. Slutare 1/125. Storlek 132 x 50 x 68 mm. Lev. med väska och handlovrer.

Nr 37-858 749:—



Elektronblitz VOCTRON 235. För 35 mm kamera med sko- eller sladdkontakt. Ett aggregat av hög kvalitet med Auto/Computer. Ställer in blixtns intensitet till den för tillfället erforderliga. Ett inst.läge för manuellt och två för automat. Försedd med ZOOM-lins med 3 lägen, tele, normal och vidvinkel. Ledtid för 100 ASA-film: 22, 20 resp. 16. Beroende på inställd ZOOM. Blixttid 1/1000–1/20.000 sek. (automat), 1/1000 sek. (man.). (Färgtemp. 5600°K. Ger ca 200 blixtar på 4 st batterier 32-2214 (medf. ej). Storlek 100 x 60 x 65 mm.

Nr 37-99 196:—

Elektronblitz VOCTRON 280 SC Thyristor. För kamera med sko- eller sladdkontakt. Ledtid 28/100 ASA. Linsen ställbar 0°–90° för direkt eller indirekt ljus. Manuell och automatisk inställning av intensiteten till den för tillfället erforderliga. Område vid 100 ASA f:2,8 1–10 m, f 5:6 1–5 m. Kontrollampa som visar om blixten ger tillräckligt ljus. Blixttid 1/1000–1/20000 sek (automat), 1/1000 sek (man). Färgtemperatur 5600°K. Ca 150 blixtar per batteriladdning, 4 st 32-2214 (medf. ej). Storlek 160 x 75 x 50 mm.

Nr 37-100 328:—



Fotostativ med extra stöd för mittpelare ger bra stabilitet. 3-delade ben i eloxerad aluminium med snabbblåsning. Panorama med 1/4 kameraskruv, tipptbart 90°. Högsta höjd 124 cm. Längd hopskjutet 53 cm. Vikt endast 750 g.

Nr 37-78 298:—

Videoativ. Stabilisat stativ för film-, videokameror. Oljedämpat panoramahuvud för mjuka rörelser i horisontal-, vertikall. Låsbar i alla lägen. Snabbfäste för kamera, fästplattan monteras på kameran. Ben av heldragna aluminiumprofiler i tre sektioner. Snabbblås för höjdninställning. Högsta höjd 183 cm, lägsta 70 cm.

Nr 47-918 998:—

Stativväska för fotostativ. Med ställbar axelrem. Av kraftig nylonväv med stoppad insida. Storlek 75 x 12 x 9–16 cm.

Nr 47-929 68:—



Videobelysning 12 V. Levereras med laddningsbart batteri i väska med axelrem. Fäste för montering på kameran. 12 volt 100 watt halogenlampa (1 st medföljer). Färgtemperatur 3300 grader K. Lev. med 2,3 m kabel, proppad cigarettändaruttag, värmskyddsfilter och 220 V laddare. Storlek 95 x 62 mm.

Nr 37-981 895:—



Foto-videoväska av kraftig, stoppad nylonväv med kantförstärkning. 2 utvändiga bälgfickor i storlek ca 15 x 13 resp. en i storl. 22 x 10 cm. Väskans storl. ca 25 x 14 x 18 cm. Löstagbar insats delar väskan i två mindre och ett större fack. Finnes i färgerna marinblå, grå. Ange färg.
Nr 37-16 115:—



Foto-videoväska av kraftig smärting med 6 mm tjock isolerande stoppning på insidan. Storlek inv. ca 30 x 18 x 16 cm. Utv. bälgfickor storlek 27 x 4 x 17 resp. 13 x 4 x 17 cm. 5 st mellanväggar med karborrfästen kan placeras efter behov av utrymme. Resårband i locket för filmer eller tillbehör. 5 cm bred justerbar axelrem.
Nr 37-115 325:—



Fotoväska med aluminiumförstärkta djupfalsade kanter och hörn. Fylld med tjockskumplastinlägg, som kan tillskäras till önskad inredning. Storl. 46 x 15 x 34 cm. Vikt 3,3 kg.
Nr 42-653 Alumin. 475:—
Nr 42-654 Svart 475:—
Reservinsats av skumplast. Passar fotoväskorna 42-653 och 42-654.
Nr 42-3295 60:—



Projektor BRAUN NOVOMAT 515 AF. Med autofocus för bästa skärpeinställning, av söker varje bild med en ljustråle och korrigerar inställningen på bråkdelen av en sekund. Den ljusstarka halogenlampan 24 V/150 W, ger en briljant bild i naturliga färger. Optik Color Paxon f/85 mm. För ramar 5 x 5 cm. Följande magasin passar: Standard-, CS-, och LKM-magasin. Storl. 245 x 244 x 119 mm. Två års garanti.
Nr 47-924 895:—



Diamagasin med 2 st 50-bilders standardmagasin. Lådans storlek 290 x 125 x 65 mm.
37-154 28:—



Diamagasin för 36 bilder. Passande Paximat m.fl.
Nr 37-459 Pr st 22:—



Rotormagasin Rototray 100 universal. Plats för 100 dia Max. ramtjocklek 3,2 mm.
Nr 37-319 69:—

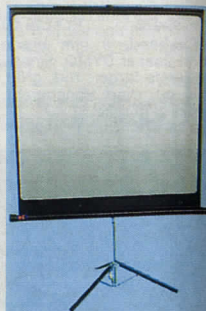

Filmduk. Portabel silverduk 125 x 125 cm i hög kvalitet på smidig duk som ej spricker eller bular sig. Med stadigt ställbart stativ. Höjden varierar med ett enkelt handgrepp. Högsta höjd 215 cm. Underkant 60-100 cm från golvet.
Nr 47-52 279:—

Rotormagasin passande Kinderman, Hanimex och Bencini.
37-323 32:—

Rotormagasin passande Kodak/Elmo. Plats för 80 st 24 x 36 diabilder. Svart med transparent skyddshuv.
Nr 37-1057 69:—

Dialåda av slagtålig polystyren för 50 ramar 5 x 5 cm, indelad i 5 fack.
Nr Pr st 10 st
37-111 16:50 138:—

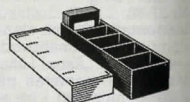

Fotoväska med aluminiumförstärkta kantlister. Insidan skumgummiklädd med flyttbara mellanväggar. Storlek 39 x 20 x 29 cm.
Nr 47-275 Svart 498:—



Diaram, DIATEC. Special diaram för visning av t. ex. levande organismer, insekter, växter, kemiska reaktioner m.m. Diaramen har en behållare med tätslutande lock diam. 23 mm där föremål placeras. Storlek 5 x 5 cm. Lev. i förp. om 5 st.
Nr 27-105 ..Pr förp. 52:—



Diaramar GEPE-A. Ram 5 x 5 cm med dubbla glas. Bild 24 x 36, 24 x 24.
37-125, 100-förp. 128:—

Diaramar som ovan men utan glas.
37-126 100-förp. 35:50

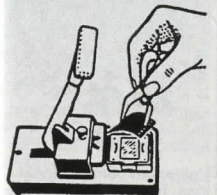

Monteringspress GEPE med filmbelysning. Bekvämt för sammanpressning av de två ramhalvorna vid dia-montering. Utan batterier (2 st R6).
Nr 37-127 179:—

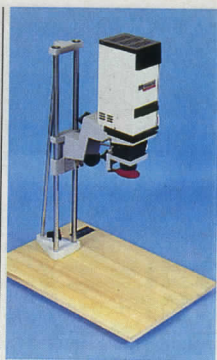

Förstoringsapparat Krokus 44 L. För format upp till 4 x 4 cm. Förstoringsgrad 1-12 ggr. För större format kan apparatens vridas 90°. Negativhållare av metall. Optik MIKAR 4,5/55. Stabil stativ, höjd 70 cm. Bottenplatta 57 x 39 cm. Passande opallampa för s/v förstoring 37-38 (medföljer ej).
Nr 47-463 878:—

Opallampa 220 V/75 W.
Nr 37-38 13:50



Framkallningsdosa med inställbara lägen för 2 st 35/126 eller 1 st 127, 120 eller 220 film. Storl. 120 x 165 mm.
Nr 37-467 72:—



Mörkrumsset för framkallning av film och kopieringsarbeten. Innehåller alla detaljer enl. bild. Skålarnas storlek 18 x 24 cm. Framkallningsdosan kan omställas för olika filmtyper. Två filmer 135 eller 126 kan framkallas samtidigt eller en av typ 127, 120 eller 220.
Nr 47-208 258:—



Framkallning ONESHOT. Standard negativ filmframkallare i koncentrerad form. Spädes upp till 1:9. Plastflaska om 250 ml.
Nr 37-468 38:—

Framkallning ONESHOT. Neutral pappersframkallare. Sammansatt för att svara mot mycket höga krav. Spädes upp till 1:12. Plastflaska om 250 ml.
Nr 37-469 34:—

Universal Fixer. Ett modernt snabbfixerbad, uppbyggt på ammoniumsulfat. För all slags s/v film och papper. Spädes upp till 1:9. Plastflaska om 250 ml.
Nr 37-470 29:50



Opallampa 220 V/75 W.
Nr 37-38 13:50

Fotopapper Agfa Professional Brovira Speed. Format 18 x 24 cm. Förp. om 25 blad. Finns i följande hårdhetsgrader: Special (1). Normal (2). Hård (3).
Nr Typ Pris
37-473 Blank 310 138:—
37-474 Matt 312 138:—

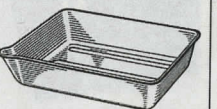

Skålar av syrafast mjukplast.
Nr Bottenmått Pris
37-209 13 x 18 cm 12:—
37-210 18 x 24 cm 19:—
37-211 24 x 30 cm 26:—
37-212 30 x 40 cm 52:—



Pincett av plast, låsbar. Längd 18 cm.
Nr 27-972 Pr par 16:—
Filmklämmor av plast, den ena med tyngd.
Nr 27-973 Pr par 23:50

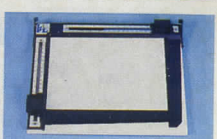

Avmaskningsram LPL. Helt i metall med låsbara linjaler, lättavlästa skalar, stoppslag vid uppställning. För format upp till 18 x 24 cm.
Nr 37-465 296:—



Mörkrumsbelysning ROWI med kåpa av plast. Inb. gul/grönt filter. För lampa 220 V/15 W (34-1154) medföljer ej. Storl. 13 x 10 x 10 cm. Ställbart väggfäste.
Nr 37-466 168:—



Filmbox Posso MK 1 för resan. Förvara filmerna röntgensäkert. Av speciell plast med sammansättning som garanterar att filmerna ej förstörs vid kontrollen på flygplatsen. Plats för 3 st 35 mm eller 2 st 120/220 rullar.
Nr 37-499 58:—

Filmbox MK 2. Som ovan men plats för 9 st 35 mm, 6 st 120/220, 8 disc-film eller en disc-kamera plus en disc-film. Storlek 150 x 93 x 37 mm.
Nr 37-500 118:—



Diafilm Scotch Crome. Positiv film för visning med projektor. Exkl. framk. 100 ASA.
27-921 135/36 42:—
Svart-vit
Tri-X-Pan svart-vit. Nr Filmbe-teckn. Pris
Tri-X400 ASA.
27-93 TX 135-36 36:—

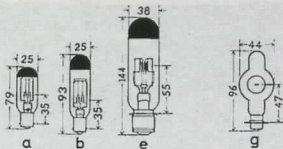

Projektorlampor med ljuskropp i centrum och endast för upprättstående brinnlaga.

Nr	Typ	Socket	Volt	Watt	Pris
27-375	a	Ba-15s	12 V	100 W	55:—
27-310	b	Ba-15s	220 V	150 W	89:—
27-316	e	P-28	110 V	1000 W	96:—
27-382	g	P-30s	8 V	50 W	86:—

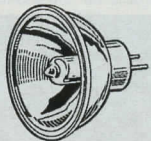

Halogenlampa med stift-sockel och kalljusspegel. Diam. 50 mm. 12 V.
Nr Typ W Pris
27-60 A1/230 75 68:—
27-61 A1/231100 68:—

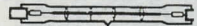

Reservlampa till fotobelysning. Jodror längd 124 mm. 1000 W. 220/230 V.
Nr 27-66 63:—

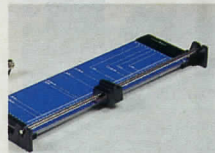

Skärmaskin DAHLE med rullkniv. Gör släta fina skär. Håller automatiskt fast det du skär. Bordet med skärått och format-skalar. Skärilängd 32 eller 46 cm.
Nr Skärilängd Pris
27-37 32 cm 248:—
27-38 46 cm 258:—
Reservskär komplett med hållare.
Nr 27-36 88:—



Skärmaskin. Helt av stål, lackerad och med graderad celluloidlinjal. Skärilängd 25 cm.

Nr	Skärilängd	Pris
37-32	25 cm	175:—



Mörkrumslampa. Ger bästa möjliga ljus utan att slöja materialet. Socket E27. Endast 220 V.
Nr 37-321. G, gul, för kontaktkopiering. 28:—
37-322. Gulgrön, för förstoring. 34:—



Halogenlampa för projektorer. 2 stift. Brinntid ca 50 tim.
27-460 12 V 100 W 24:—
27-461 24 V 150 W 24:—
27-462 24 V 250 W 32:—



Frimärksalbum. Insticksalbum med 30 sidor samt mellanblad. 9 insticksfack på varje sida. Storlek 23 x 30 cm. Inbundna i skinnimitation. Vita blad
Nr 37-487 72:—
Svarta blad. Vadderad.
Nr 37-488 84:—

Frimärksalbum. Insticksalbum med 60 sidor samt mellanblad. 9 insticksfack per sida. Storlek 23 x 30 x 4 cm. Vikt 1,5 kg.
Nr 37-489 98:—

Frimärksalbum. 16 sidor med 9 insticksfack samt mellanblad.
Nr Storl. Pris
37-485 175 x 235 mm 32:—
37-486 232 x 300 mm 43:—



Fotoram i stående modell. Utförd i glasklar, tålig akryl. Fotot skjuts enkelt in i en ficka på baksidan där det sitter fastspänt.

Nr	Format i cm	Pris
36-538-1	9 x 13	7:50
36-538-2	10 x 15	9:50
36-538-3	13 x 18	14:—
36-538-4	20 x 25	22:—

Fotoram lika ovanstående men i liggande format.

Nr	Format i cm	Pris
36-539-1	13 x 9	7:50
36-539-2	15 x 10	9:50
36-539-3	18 x 13	14:—
36-539-4	25 x 20	22:—

Fotoram i massiv mässing. Ramen är försedd med glas och stadigt ställ, som möjliggör att ramen används stående eller liggande.

Nr	Format i cm	Pris
36-540-1	9 x 13	24:—
36-540-2	10 x 15	28:—
36-540-3	13 x 18	36:—
36-540-4	20 x 25	47:—

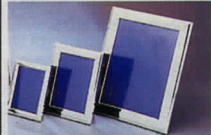

Fotoram av försilvrad mässing. Komplet med glas och bakstycke. Kan placeras stående eller liggande. Dessutom hängas på vägg.

Nr	Form/cm	Pris
37-979-1	10 x 7	29:—
37-979-2	13 x 9	45:—
37-979-3	20 x 15	79:—

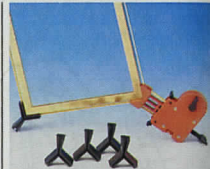

Universalspännare ingår 7 lösa hörn möjliggör fastspänning av 8-kantiga föremål. Lämplig för ramar, klockor, rattar.
Nr 36-578 98:—



Spel utformat som en ask i vilken pjäserna förvaras. Pjäserna är magnetiska och fäster på spelytan. Storlek utfällt 13 x 13 cm.

Nr 37-963 Schack	14:—
Nr 37-964 Kina Schack	14:—
Nr 37-965 Fia	14:—
Nr 37-966 Solitär	14:—
Nr 37-967 Backgammon	14:—
Spel lika föregående men i storlek utfällt 24 x 24 cm.	
Nr 37-968 Schack	34:—
Nr 37-969 Kina Schack	34:—
Nr 37-970 Fia	34:—
Nr 37-971 Backgammon	34:—



Fotoalbum Flip up ingår 4 st "volym" per set med plats för 56 st 9 x 13 kort, totalt 224 kort.

Nr 37-930 Pris 68:—

Fotoalbum Flip up ingår 3 st "volym" per set med plats för 52 st 10 x 15 kort, totalt 156 kort.

Nr 37-931 Pris 68:—

Fotoalbum med självhäftande sidor mått 230 x 280 mm 50 st sidor plats för ca 400 kort (9 x 13). Kraftig ringmekanism, löstagbara sidor. Färg vinröd.

Nr 37-932 Pris 79:—



Pärmar för blad med fotofickor eller albumblad.

Fotopärm med ringmekanism. Hård pärm 25 x 31 cm med vadderad pärmklädda m. röd skinnimitation. Ringmekanism med löstagbara blad. 48 sidor. Ett stort och stilligt album.

Nr 37-128 54:—

Fotopärm som föregående men format 25 x 34 cm för 10 x 15 kort. Röd, blå eller brun. Utan blad.

Nr 37-138 68:—



Fotoalbum i "jättestorlek", 7 cm tjockt. 100 fast inbundna sidor med mellanblad. Plats för 500-600 foton. Vadderade pärmar i skinnimitation. Storlek 32 x 30 x 7 cm. Röd pärm.
Nr 37-491 Pris 108:—

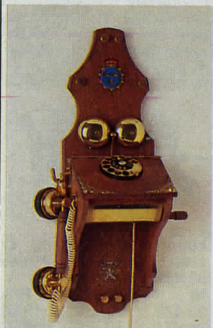

Dekaler Stora riksvapnet storlek 155 x 95 mm.
Nr 28-573 14:50

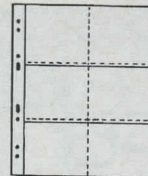

Fotofickor av polypropylen. Skonsamt mot fotots färg, klipbar inte, blänker inte. Vita blad med fickor på båda sidor.
För album 25 x 31 cm.

Nr 37-130 för 9 x 13 cm bilder liggande. Förp. 10 blad med plats för 60 bilder.
Pr förp. 17:—

Nr 37-131 för 9 x 13 cm bilder stående. Förp. 10 blad med plats för 80 bilder.
Pr förp. 17:—

Nr 37-131 för 9 x 13 cm bilder stående. Förp. 10 blad med plats för 80 bilder.
Pr förp. 17:—

Nr 37-131 för 9 x 13 cm bilder stående. Förp. 10 blad med plats för 80 bilder.
Pr förp. 17:—

Nr 37-131 för 9 x 13 cm bilder stående. Förp. 10 blad med plats för 80 bilder.
Pr förp. 17:—

Nr 37-131 för 9 x 13 cm bilder stående. Förp. 10 blad med plats för 80 bilder.
Pr förp. 17:—

Nr 37-131 för 9 x 13 cm bilder stående. Förp. 10 blad med plats för 80 bilder.
Pr förp. 17:—

Nr 37-131 för 9 x 13 cm bilder stående. Förp. 10 blad med plats för 80 bilder.
Pr förp. 17:—

Nr 37-131 för 9 x 13 cm bilder stående. Förp. 10 blad med plats för 80 bilder.
Pr förp. 17:—

Nr 37-131 för 9 x 13 cm bilder stående. Förp. 10 blad med plats för 80 bilder.
Pr förp. 17:—

Nr 37-131 för 9 x 13 cm bilder stående. Förp. 10 blad med plats för 80 bilder.
Pr förp. 17:—

Nr 37-131 för 9 x 13 cm bilder stående. Förp. 10 blad med plats för 80 bilder.
Pr förp. 17:—

Nr 37-131 för 9 x 13 cm bilder stående. Förp. 10 blad med plats för 80 bilder.
Pr förp. 17:—

Nr 37-131 för 9 x 13 cm bilder stående. Förp. 10 blad med plats för 80 bilder.
Pr förp. 17:—

Nr 37-131 för 9 x 13 cm bilder stående. Förp. 10 blad med plats för 80 bilder.
Pr förp. 17:—

Nr 37-131 för 9 x 13 cm bilder stående. Förp. 10 blad med plats för 80 bilder.
Pr förp. 17:—

Nr 37-131 för 9 x 13 cm bilder stående. Förp. 10 blad med plats för 80 bilder.
Pr förp. 17:—

Nr 37-131 för 9 x 13 cm bilder stående. Förp. 10 blad med plats för 80 bilder.
Pr förp. 17:—

Nr 37-131 för 9 x 13 cm bilder stående. Förp. 10 blad med plats för 80 bilder.
Pr förp. 17:—

Nr 37-131 för 9 x 13 cm bilder stående. Förp. 10 blad med plats för 80 bilder.
Pr förp. 17:—

Nr 37-131 för 9 x 13 cm bilder stående. Förp. 10 blad med plats för 80 bilder.
Pr förp. 17:—

Nr 37-131 för 9 x 13 cm bilder stående. Förp. 10 blad med plats för 80 bilder.
Pr förp. 17:—

Nr 37-131 för 9 x 13 cm bilder stående. Förp. 10 blad med plats för 80 bilder.
Pr förp. 17:—

Nr 37-131 för 9 x 13 cm bilder stående. Förp. 10 blad med plats för 80 bilder.
Pr förp. 17:—

Nr 37-131 för 9 x 13 cm bilder stående. Förp. 10 blad med plats för 80 bilder.
Pr förp. 17:—

Nr 37-131 för 9 x 13 cm bilder stående. Förp. 10 blad med plats för 80 bilder.
Pr förp. 17:—

Nr 37-131 för 9 x 13 cm bilder stående. Förp. 10 blad med plats för 80 bilder.
Pr förp. 17:—

Nr 37-131 för 9 x 13 cm bilder stående. Förp. 10 blad med plats för 80 bilder.
Pr förp. 17:—

Nr 37-131 för 9 x 13 cm bilder stående. Förp. 10 blad med plats för 80 bilder.
Pr förp. 17:—

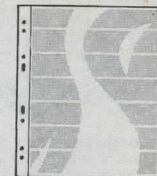

Negativblad av halvge-nomskinligt pergamypapper m. hål passande de flesta pärmar. Bladets storlek 30 x 25 cm.

Nr 37-131 med 4 fickor för sammanhängande 6 x 6-film. Pr 50 st 62:—

Nr 37-11 med 7 långa fack för 24 x 36 film. Pr 50 st 62:—

Nr 37-10 med 12 fickor för 6 x 6-film. Pr 50 st 62:—

Nr 37-9 med 24 fickor för sammanh. 13 x 17 film. Pr 50 st 62:—

Nr 37-9 med 24 fickor för sammanh. 13 x 17 film. Pr 50 st 62:—

Nr 37-9 med 24 fickor för sammanh. 13 x 17 film. Pr 50 st 62:—

Nr 37-9 med 24 fickor för sammanh. 13 x 17 film. Pr 50 st 62:—

Nr 37-9 med 24 fickor för sammanh. 13 x 17 film. Pr 50 st 62:—

Nr 37-9 med 24 fickor för sammanh. 13 x 17 film. Pr 50 st 62:—

Nr 37-9 med 24 fickor för sammanh. 13 x 17 film. Pr 50 st 62:—

Nr 37-9 med 24 fickor för sammanh. 13 x 17 film. Pr 50 st 62:—

Nr 37-9 med 24 fickor för sammanh. 13 x 17 film. Pr 50 st 62:—

Nr 37-9 med 24 fickor för sammanh. 13 x 17 film. Pr 50 st 62:—

Nr 37-9 med 24 fickor för sammanh. 13 x 17 film. Pr 50 st 62:—

Nr 37-9 med 24 fickor för sammanh. 13 x 17 film. Pr 50 st 62:—

Nr 37-9 med 24 fickor för sammanh. 13 x 17 film. Pr 50 st 62:—

Nr 37-9 med 24 fickor för sammanh. 13 x 17 film. Pr 50 st 62:—

Nr 37-9 med 24 fickor för sammanh. 13 x 17 film. Pr 50 st 62:—

Nr 37-9 med 24 fickor för sammanh. 13 x 17 film. Pr 50 st 62:—

Nr 37-9 med 24 fickor för sammanh. 13 x 17 film. Pr 50 st 62:—

Nr 37-9 med 24 fickor för sammanh. 13 x 17 film. Pr 50 st 62:—

Nr 37-9 med 24 fickor för sammanh. 13 x 17 film. Pr 50 st 62:—

Nr 37-9 med 24 fickor för sammanh. 13 x 17 film. Pr 50 st 62:—

Nr 37-9 med 24 fickor för sammanh. 13 x 17 film. Pr 50 st 62:—

Nr 37-9 med 24 fickor för sammanh. 13 x 17 film. Pr 50 st 62:—

Nr 37-9 med 24 fickor för sammanh. 13 x 17 film. Pr 50 st 62:—

Nr 37-9 med 24 fickor för sammanh. 13 x 17 film. Pr 50 st 62:—

Nr 37-9 med 24 fickor för sammanh. 13 x 17 film. Pr 50 st 62:—

Nr 37-9 med 24 fickor för sammanh. 13 x 17 film. Pr 50 st 62:—

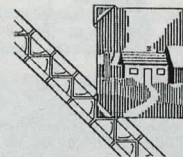

Fotofix, 500 st dubbelsidigt självhäftande fotehörn i automatförpackning.
Nr 27-71 12:50



Värmefläkt O.ERRE. Med två värmeeffekter, 1000/2000 W. Termostat för inställning av önskad temperatur. Överhettningsskydd med automatisk återställning. Hölje av termoplast med metallfront. Storlek 235 x 230 x 90 mm.
Nr 32-1270 198:—



Förstoringsglas med 3 linser, diam. 22 mm. 3, 6 eller 9x förstoring erhålles.
Nr 24-1774 46:—

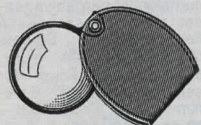

Förstoringsglas med 45 mm glaslin. Vridbart infäst i fodral av vinyl.
Nr 24-23 27:—



Läsglas i god kvalitet m. stor förstoring. Glaslins i förnicklad infattning med skaft av bakelit.

Nr	Diam.	Pris
34-84	60 mm	38:—
34-85	75 mm	49:—
34-86	100 mm	86:—

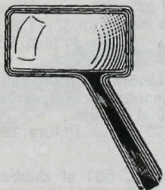

Läsglas. Stort, rektangulärt glas, 5 x 10 cm, i elegant infattning av plast med bekvämt snedställt handtag. Först. 2½ x.
Nr 34-850 98:—



Förstoringsglas i kreditkortsformat för plånboken. Storlek 90 x 54 mm, endast 1,2 mm tjockt. Brytsäkert.
Nr 24-223 9:50



Läsglas med extra lupp-lins med dubbel förstoring inlagd i kanten av stora linsen. Infattning och handtag av svart plast. Förstoring: 2x + 4x.

Nr	Linsdiam.	Pris
24-61	48 mm	19:—
24-62	62 mm	24:—
24-63	75 mm	28:—



Kartlupp med 75 mm förstoringlins och 100 mm diam. upplyst kåpa. Handtag med plats för batterier. Hela längden 23 cm. Pris utan batterier (2 st 32-2322).

Nr 34-65 43:—

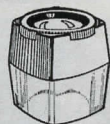

Lupp med genomskinlig fot och ställbar focus. Förstoring 8x. Storl. 45 x 40 mm.

Nr 34-273 29:—



Lupp med genomskinlig fot. Förstoring 3x. Storlek 45 x 35 mm, höjd 55 mm.

Nr 34-2120 34:—

UPPGE KUNDNUMMER VID BESTÄLLNING



Trådträknare. Har skarp optik m. förstoring 16x. Synfält ½" x ½". Gjord av förkromad metall i hopfällbar fickmodell.

Nr 24-1179 69:—



Trådträknare, hopfällbar fickmodell med m.m. gradering på fotramen.

Nr	Grader.	Först.	Pris
24-2118	0-20 mm	8 x	18:50
24-2119	0-30 mm	5 x	19:50



Lupp"jätten" 19 cm hög. Hopfällbar. Linsdiam. 10 cm. Graderad ram i mm och cm. Idealisk för frimärksammlare, fotobilder m.m.

Nr 34-90 Pr st 48:—

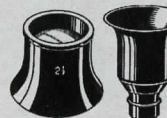

Lupp med infattning av svart bakelit, storlek 30 x 36 mm.

Nr	Först.	Fokus	Pris
24-470	2½ x 4"		19:50
24-471	3½ x 3"		19:50
24-472	5 x 2"		22:50
24-473	10 x 1"		29:50

Urmakarlupp, s.k. stenhållslupp. 12x förstoring.

Nr 24-474 34:—



Linsrengöringsduk "Toraysee". En putsduk med unika egenskaper vad gäller förmågan att rengöra kamera-, kikarlins, glasögon, juveler, TV-, data-skärmar CD-skivor m.m. Duken är vävd av mer än 38 000 ultrafina fibrer/cm². Lyfter mekaniskt bort oljefilm, eftersom fibrerna är mindre än fettpartiklarna. Repar ej tvättbar, lika effektivt efter många tvättar. Storlek 24 x 24 cm.

Nr 24-1898 Pr st 34:—



Pannlupp med ställbart, vadderat pannband för bästa fäste runt huvudet. Optiskskärmen uppfällbar. Förstoring 2,7 x.

Nr 34-295 290:—



Dörrkikare av förnicklad mässing. Monteras i 14 mm hål. För 34-54 mm tjocka dörrar.

Nr Pr st 10 st

24-751 18:50 139:—

Dörrkikare av brunoxidrad mässing. Monteras i 14 mm hål. För 50-75 mm tjocka dörrar.

Nr Pr st 10 st

24-752 22:50 169:—



Sy-lupp för användning även vid finmekaniska arbeten, då den lämnar båda händerna fria. Diam. 10 cm.

Nr 34-73 79:—

Läsglasögonen kan lätt böjas till lämplig passform. Köp ett extra par som reserv.



Läsglasögon, bredd 14 cm med högkvalitativt optiskt akrylglas. Du justerar själv lätt glasögonen till lämplig passform. Följande styrkor finns: +1,0, +1,5, +2,0, +2,5, +3,0, +3,5 och +4,0. **Glöm ej att ange förstoringegrad!**

Läsglasögon, ofärgade
Nr 24-1916 48:—

Läsglasögon, blå
Nr 24-1918 48:—



Läsglasögon i normalbredd med optiska akrylglas. Bredd 13 cm. Finns i följande styrkor: +1,00 +1,50 +2,00 +2,50 +3,00 +3,50 +4,00. Du som använder glasögon bara vid läsning, förlägg dem lätt och behöver ett extra par hemma, på arbetet, i hobbyrummet, på resan m.m. Glöm ej ange förstoringstyrka vid beställning. Med skyddsfodral.

Nr 24-701 49:—

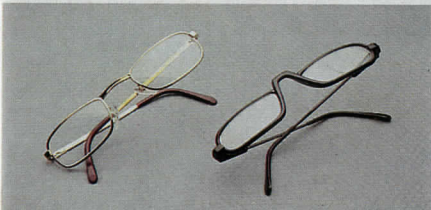

Läsglasögon med glaslinser infattade i guldfärgad bäge. Bredd 13 cm. Finns i följande styrkor: +1,0 +1,5 +2,0 +2,5 +3,0 +3,5 +4,0.

Nr 24-28 Pris 55:—

Läsglasögon med acrylglas i hög optisk kvalitet infattade i svart plastbäge. Bredd 13,5 cm. Finns i följande styrkor: +1,0, +1,5, +2,0, +2,5, +3,0, +3,5, +4,0. Nr 24-2147 49:—

Glöm ej ange förstoringstyrka vid beställning!



Skruvmejsel. Passar spår och stjärnskravar i glasögonbågar. Klingdiam. 1,6 mm. Längd 65 mm.

Nr	Pr st	10 st
24-1911	7:50	44:—



Mikroskop för hobby och stud. Förstoring upp till 600 x 3 revolverobjektiv med först. 75, 300 och 600 x. Höjd 18 cm. Vikt 260 gr. Metallstativ. Belysningskassett för 2 st batterier 32-2311. Dissekteringsnål, pincett, objektglas medföljer.

Nr 34-1921 265:—

Zoom-mikroskop med först. upp till 900 x. 3 revolverobjektiv med först. 50-75, 300-450, 600-900 x. Höjd 22 cm. Vikt 400 gr. Metallstativ. Belysningskassett för 2 st batterier 32-2311. Färgfilter, objektglas, täckglas, 3 dissekteringsverktyg m.m. medföljer. Lev. i svart praktisk plastväska.

Nr 34-1922 495:—

Preparerade objektglas, 12 st/sats, spec. avsedda för nybörjare, objektglaset täckt av plastfilm för säker hantering.

Nr 34-1923 Djurhår, fjädrar m.m. 54:—

Nr 34-1924 Sporer, pollen m.m. 54:—

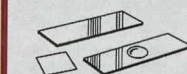

Objektglas 24-481. Lika 480 men med finslipad fördjupning.

Pr 10 st 44:50

Objektglas 24-480, storlek 18 x 58 mm, 0,80 mm tjockt. Förp. 50 st.

Pr förp. 44:50

Täckglas 24-479, storlek 18 x 18 mm, 0,15 mm tjockt. I askar om 100 st.

Pr ask 16:50



Glasögonhållare av flätad nylonnodd. Bäres löst hängande eller åtspända. För Dig som inte alltid har glasögonen på, men vill ha dem lätt tillhanda. Färg: svart, vit, röd, brun eller rosa.

Nr 24-726 pr st 7:50
12 st av samma färg: Pris 42:—



Fickmikroskop med inbyggd belysning. Höglasig optik med 30 x förstoring och ratt för fininställning. Drives med två st R6 batterier (medf. ej). Storlek 5 x 2 x 14 cm.

Nr 34-829 198:—

Fickmikroskop med 30 x förstoring och ratt för bästa inställning av skärpan. Längd 14 cm. Diam. 2 cm.

Nr 24-60 29:—

OBS! ALLA PRISER INKL. MOMS

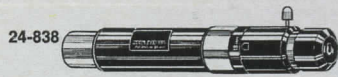

24-838

24-831 24-832 24-833 24-836



Zoom-okular, brännvidd 6-18 mm, m. bildvärande funktion. Ger rättvänd bild och förstoring från 50 x till 150 x på teleskopen ET-2 och RET-45.

Nr 24-838 275:—

Okular och tillbehör till teleskop med okularfattning för 24,5 mm diameter.

24-831 Okular brännvidd 6 mm. 98:—

24-832 Okular brännvidd 9 mm. 98:—

24-833 Okular brännvidd 12,5 mm. 98:—

24-834 Okular brännvidd 20 mm. 165:—

24-836 Diagonalprisma 145:—



Spegelteleskop, TOWA Ct -30, med 76 mm spegeldiameter, brännvidd 600 mm. 2 st utbytbara okular 20- och 6 mm brännvidd, ger 30 x resp. 100 x förstoring. Sol-, månfilter samt kameraadapter medföljer. Sökare 5 x 24 är påmonterad. Utrustat med trebent bordstativ som även passar på kamerastativ. Tubstorlek 95 x 270 mm. Teleskopet förvaras nermonterat i vinylväska med handtag. Engelsk bruksanvisning medföljer. Vikt 3,5 kg. Nr 44-678 1780:—



4:50

5:50

Ficksax. En hopvikbar sax 8 cm lång. Lämplig för resan, fickan, handväskan m.m.

Nr 24-1173 4:50

Ficksax likt ovanstående men med nyckelring med länkkedja.

Nr 24-2013 5:50



Spegelteleskop, typ RET-45, med 112 mm spegeldiameter, brännvidd 900 mm. Med 2 st utbytbara okular 6 mm och 20 mm brännvidd, som ger 46 x till 300 x förstoring. Barlow-lins. Sökare 5 x 24. (5 x först.) Teleskopet av vitlackerad plåt. Utrustat med trebent ekvatorialt golvstativ med deklinationsskiva, motvikt och två fininställningsrattar på flexibel axel. Höjd 122 cm. Engelsk bruksanvisning medföljer.

Nr 44-677 2890:—

(Magnitud 12. Upplösning 1.) Månfilter nr 24-968 24:—



Astronomiskt teleskop. Ekvatorial refraktor typ ET2. Förstoring: 41, 82, 100, 225 och 450 x. Objektiv diameter 60 mm. Brännvidd 900 mm. Okular: SR 4 mm, HM 9 mm och Ke 22 mm. Tillhörande utrustning: Barlowlins 2 x. Diagonalprisma, bildvärande prisma, månfilter, sökare 6 x 30 med hårkors. Stabil trebent markstativ med bricka för tillbehör. Balansvikter och två flexibla fininställningsrattar. Teleskopet med tillbehör levereras i en förvaringslåda. Engelsk bruksanvisning medföljer. Vikt 16 kg.

Nr 44-550 2795:—

(Magnitud 11. Upplösning 1,93.)



Målkikare med 3-bent gaffelstativ. Försedd med prisma och okular inställning. Förstoring 30 x. Objektivdiam. 60 mm. Vikt 0,7 kg. Längd 29 cm. Stativets höjd 30 cm.

Nr 34-460 545:—

Teleskop. 60 x 60 mm. Objektivdiameter 60 mm. Fyra olika okular på vridda revolverfattning ger följande förstoringarval 20, 30, 40 eller 60 x. Antireflexbehandlade linser med förstklassig bildkvalitet och skärpa. Med stabil höj- och sänkbart stativ med fininställningsrattar. Höjd 40-52 cm. Längd 44 cm. Vikt 2,2 kg.

Nr 34-683 1545:—



Tubkikare med bra optik av antireflexbehandlade linser. Objektivdiam. 30 mm. Teleskopiskt utdrag i tre delar med förmåsingade rör. Längd ihopskjuten 18 cm. 30 x förstoring. Utdragen längd 36 cm.

Nr 34-395 189:—



Japanska prismakikare av erkänt god kvalitet och med T-optik (antireflexbehandlade linser). Utförda i ny syntetgummiklädd modell och med gummiklädda okular. Separat okularinställning och skärpeinställning med mittskruv. Svart väska medföljer.

Nr	Förstoring x objektivdiam.	Synfält	Vikt	Pris
34-2081	8 x 30	8,5°	580	545:—
34-2082	7 x 50	7°	740	595:—
34-2083	12 x 50	6°	750	645:—

Kikarglasögon. Förstoring 2,8 x. Okularinställning. Förstklassig AR-behandlad optik.

Nr 34-676 285:—



Miniatyrkikare, 8 x 21. Dyaltykkikare i kompaktmodell med centruminställning. Dubbelt antireflexbehandlad kvalitetsoptik. Med mjukt fodral. Förstoring 8 x. Objektivdiam. 21 mm. Synfält på 100 m/12 m. Vikt 200 g. Med mjuk väska.

Nr 34-820 480:—

Kompaktkikare, 8 x 21. Utförande och data samma som föregående men i regnskyddande grön gummiklädsel.

Nr 34-443 495:—



Jakt- och marinkikare CROWN 7 x 50, med snabbfokus. Överklädd med stöt- och regnskyddande grönt kraftigt gummi. Optiken antireflexbehandlad och av japansk toppkvalitet. Vikt 880 g. Med grön väska och remmar.

Nr 34-772 635:—



245:—

365:—

Kikare av hög kvalitet till mycket förmånliga priser. Med svart plastväska. Antireflexbehandlad.

Nr 34-695	7 x 35	Vikt 520 g	245:—
Nr 34-620	10 x 50	Vikt 660 g	365:—



14:50

Förvaringsbox. Set om 3 st. Stapelbara boxar i storl. 14,5 x 10 x 5 cm.

Nr 31-1428 14:50



Kopplingsur DIEHL. Sättes direkt i ett vägguttag och kopplar till och från belysning, radio och andra apparater på önskade tider under dygnet. Minsta kopplingsintervall 15 min. Snabbt och lätt att ställa om. Max. 2200 W. 220 V växelström. S-märkt. Finnes för jordat eller ojordat uttag.
Nr 32-468 ojordat 135:—
Nr 32-469 jordat 135:—
Kopplingsur DIEHL, lika föregående men med veckoskiva. Flera kopplingstider varje dag och olika tider dagligen kan inställas för hela veckan. Kortaste kopplingsintervall 2 timmar. Funktionen upprepas varje vecka. Max. 2200 W. 220 V. S-märkt.
Nr 32-478 ojordat 154:—
Nr 32-479 jordat 154:—



Kopplingsur, DIEHL, Mulimat E. Nätdrivet elektroniskt kopplingsur. Visar tid och ger in- och urkoppling av ansluten apparat. Signallampa lyser då denna är tillslagen. Kan användas som kopplingscentral för radio, TV, video, belysning, väckning, rastsignaler m.m. Fyra olika till- och frånkopplingar per dygn, som upprepas varje dygn. Knapp för till- eller frånslag manuellt, veckoslutsavstängning m.m. Anslutning 220 V, 2-polig brytare, max 3500 W, 50 dagars gångreserv, S-märkt. Jordad stick- propp och uttag. 2 st batterier (22-330) för minne medföljer.
Nr 34-563 312:—
Kopplingsur DIEHL, Variomat-E. Med både dag- och veckoprogram. Max. 7 till- och 7 frånkopplingar. Individuella kopplingstider för varje dag. 2 st batterier (22-330) för minne medföljer.
Nr 34-1835 405:—



Korttids-timer, Diehl Solomat, för avstängning av apparater m.m., som kan glömmas. Efter inställd tid, 0–120 min, bryter Solomat strömmen. Max. 2200 W/220 V. S-märkt. Endast jordad kontakt.
Nr 34-617 178:—
Kopplingstimer, Solomat-L, som ovanstående men kopplingstid 0–10 timmar.
Nr 34-1833 232:—
Kopplingsur DIEHL Secura R, för inbrottskydd. Kopplar dagligen, efter mörkrets inbrott anslutna lampor eller radioapparat m.m. på slumpmässiga tider och intervaller, till och från automatiskt.
 Nr Kontakt Pris
34-1834 jordad 259:—
34-1823 ojordad 259:—



Översvämningsskydd DIEHL elektroniskt. En hyperkänslig sensor med 2,5 m ledning reagerar redan på små vätskemängder och utlöser en kraftig signal, samtidigt stoppas vattentillförseln med hjälp av en lättmonterad magnetventil mellan Kran och slang. Passar både 3/4" och 1/2" gänga (adapter medföljer).
Nr 32-3454 495:—
Hygrostat DIEHL med energisparisdisplay, reglerar automatiskt önskad luftfuktighet. Den anslutna luftfuktaren stängs av när det inställda värdet har uppnåtts och startar igen när luftfuktigheten har sjunkit under önskad nivå. Inställningsområde 35–75% rel. fuktighet. Effekt 220 V/5 A.
Nr 32-3455 386:—
Hygrostat DIEHL lika föregående men för avfuktning.
Nr 32-3456 386:—
Kopplingsur DIEHL för bruk utomhus och i fuktiga utrymmen. Kapslat och försett med lock. Jordat uttag. Garanterad funktion ned till minus 30°.
Nr 32-677, data som 32-469 med dygnsskiva. 249:—
Nr 32-678, data som 32-479 med veckoskiva. 259:—

Batteridrivna klocktermostat. Thermo Flash. Temperatur 5°–30°C. Kopplingsdiff ±0,4°C. Elektronisk termostat med 4 funktioner, normal- och nersänkningstemp, kontinuerlig normal- eller nersänkningstemp frostskyddstemp 8°C. Quartzur drives med 3 st batt typ R6 som räcker ca 8–12 mån. Lev med 24 ryllare för programmering. Kontaktkapacitet 250 V/10 A.
 Storlek 165 x 85 x 45 mm.
Nr 32-1480 Veckoskiva min. ink. tid 3 tim 768:—
Nr 32-1481 Dygnsskiva min. ink. tid 30 min 698:—



Kopplingsur för montering på skena, utanpåliggande montage eller för frontmontering med max. plåttjocklek 2,4 mm. Växlade kontakter för 250 V/16 A. Godkänd av SEMKO. **Kvartsverk.** Segmentskiva med visare. Storlek 72 x 72 x 48 mm. Med dygnsskiva utan gångreserv. Kortaste ink.tid 20 min. Antal kopplingar 72 st.
Nr 32-3045 235:—
Kopplingsur som ovan med 72 tim. gångreserv.
Nr 32-3046 349:—
Kopplingsur med veckoskiva utan gångreserv. Kortaste inkopplingstid 2 tim. Antal kopplingar 84 st.
Nr 32-3047 276:—
Kopplingsur som ovan med 72 tim. gångreserv.
Nr 32-3048 386:—
Kopplingsur som ovan med 72 tim. gångreserv. För 12 V/DC.
Nr 32-1482 418:—
Kopplingsur synkronverk med dygn- och veckoskiva. Minsta ink.tid 15 min. resp. 6 timmar. Kvartsverk med 72 timmars gångreserv. Storlek 108 x 72 x 76 mm.
Nr 32-3049 449:—

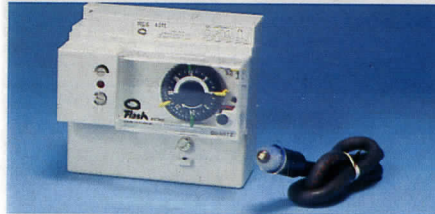

Kopplingsur/Skymningsrelä i kombination. Dygnsskiva med insticksryttare, minsta inkoppling 30 min. Kvartsverk med 45 tim. gångreserv. Data skymningsrelä: Känslighet inställbar i 2 lägen 5–100 samt 50–2000 lux med finjustering. 30 sek. fördröjning. Växlarna kan anslutas med upp till 100 m ledning. Växlarna kontakt gör att två funktioner växelsvis kan fungera på olika tider, samtidigt som en funktion kontrolleras av enbart skymningsrelät. Storlek 107 x 81 x 74 mm. För 220 V/10 A. Godkänd av SEMKO.
Nr 32-3050 798:—



Driftstidräknare för ansl. till 220 V/50 Hz växelström. Räkneverket, 7-siffrigt, visar timmar och 1/100 delar som t.ex. en maskin, eller elektrisk anläggning är i drift. Även användbar som oljemätare på oljeaggregat, om man vet förbrukningen per timme. Storlek 48 x 48 x 45 mm.
Nr 22-1422 110:—
Driftstidräknare, samma data som 22-1422 men för montering på Din-skene i central eller utv. på vägg. Storlek 83 x 35 mm.
Nr 22-1427 115:—

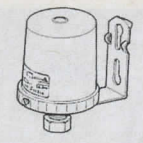

Skymningsrelä. Bryteffekt 220 V/6 A resistiv last. Reaktions tid, till 2 min, från 4 min. Kapsling IP 43. Käpa i slagfast makrolon. S-märkt.
Nr 32-2070 210:—



Skymningsrelä TEMALUX Fönster-, trädgårds-, julgransbelysningar tänds automatiskt antingen man är hemma eller borta. Kan seriekopplas med kopplingsur för att begränsa tiden då lampan skall vara tänd. Max. belastning 1300 W resistiv, 550 W induktiv. Godkänd av SEMKO för ansl. inomhus.
Nr 32-1315 Ojordad 210:—



Jogging Meter med clips för fästasättning i bälte eller byxlinning. Räkner automatiskt antalet steg upp till 99999. LCD display. Steglängden kan ställas in mellan 10–150 cm. Registrerar antalet steg, löpsträcka och kaloriförbrukning. Inbyggt klocka med larm, timer och stoppur. Kan även användas för promenader men måste då fästas nedanför knät. Lev. med batteri 22-330. Storlek 75 x 58 x 35 mm.
Nr 34-1941 169:—



Stegräknare med 4 siffrigt LCD display (0–9999). Fästes med ett clips i kläderna vid promenad eller löpning. Räkner automatiskt antalet steg. Lev. med batteri 22-330. Storlek 50 x 45 x 25 mm.
Nr 34-1940 76:—
Stegräknare, som visar hur många kilometer man gått. Registrerar från 0–40 km. Ställbar för steglängden.
Nr 24-1182 169:—



Stoppur med LCD-display. Visar 1/100 dels sekunder upp till 30 min., därefter varje sekund upp till 24 timmar. Mellantider, klockfunktion med larm, datum och veckodag. Lättryckta stora tangenter. Storlek 63 x 60 x 15 mm. Lev. med halsrem och 1 st batteri 22-332.
Nr 34-2115 49:—



Timer med LCD-display som ger signal efter nedräknad tid. Lätt att ställa in. Max inställningstid 19 tim. 59 min. Nedräkningen kan stoppas och startas på nytt. Med klämma och magnet på baksidan. Lev. med 1 st batteri typ R03. Storlek 66 x 56 x 17 mm. Nr 34-1193 49:50



Timer-stoppur-klocka med larmfunktion. Quartzstyd. 6-siffrig LCD-display. Upp till 100 timmars inställningstid på timern. Nedräkningen kan stoppas och startas på nytt. Ger signal efter nedräknad tid, visar sedan tiden efter. Kommer ihåg senast inställda timertid. 100 timmars stoppur med sekundvisning. Magnet och klämma på baksidan för fästättning. Stöd för placering på bord. Storlek 75 x 69 x 11 mm. Lev. med 1 st batteri 22-330. Nr 34-852 139:—



Signalur, 1-120 minuter kan installeras. Mekaniskt fjäderverk. Färg vit, röd eller brun. Ange färg. 24-2088 78:—



LCD-timer med klocka och stoppur. 12 eller 24 timmars visning. 6-siffrig display med 10 mm höga siffror. Dubbla timers för nedräkning. Ger signal vid noll och visar sedan tiden. Nedräkningen kan avbrytas och återstartas igen från mellantiden. Drivs med 1 st batteri typ R6. Storlek 100 x 93 x 40 mm. Nr 34-140 89:—



Timer. Quartzstyd. 4-siffrig LCD-display. Inställningstid max 99 min. 99 sek. Lätt att ställa in. Ger signal efter nedräknad tid. Nedräkningen kan stoppas och startas på nytt. Magnet och klämma på baksidan för fästättning. Stöd för placering på bord. Storlek 63 x 59 x 13 mm. Lev. med 1 st batteri 22-330. Nr 34-2116 98:—



Tidur med signal efter inställd tid upp till 60 minuter. För tidpassning i köket, t.ex. äggklocka m.m. Påminnelse signal för all tänkbar tidpassning. Exakt tid med quartzverk. Schweiziskt fabrikat. Storlek 58 x 58 x 17 mm. Batteri (1 st R6) medföljer ej. Svart, vit eller röd. Nr 34-648 59:—

Stoppur i kromboett.

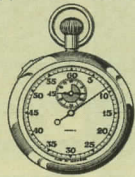

Nr 24-803. Visaren går ett varv per 30 sek. Graderad i 10-dels sekunder. Minutvisare 15 min. 315:—

Schweiziska stoppur: Stoppur i hårdplastboett med fjädrande bärrer. Knapp för start, stopp och nollställning.



Nr 24-799 Visaren går ett varv på 60 sekunder. Graderad 1/5 sek. Minutvisare 30 min. Pris 349:—

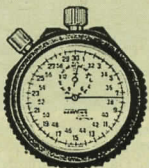

Nr 24-798 Visaren går ett varv på 30 sekunder. Graderad 1/10 sek. och en 15-minuterstavla. Pris 349:—



Stoppur med LCD-siffror. Mäter 1/100-dels sek. upp till 30 min. därefter sekunder upp till 24 tim., med mellantider. Har dessutom vanlig tidfunktion och visar timmar, min., sek., dag samt månad. Storlek 65 x 55 x 20 mm. Passande batteri 22-331 medföljer. Nr 34-605 98:—



LCD Världstids - väckarklocka med alarm samt timerfunktion 23 tim., 59 min. Med en omkopplare kan alla 24 tidszonerna inställas. Lokal tid samt inställd tidszon visas samtidigt, t.ex. tiden här - tiden i Hong Kong. Storlek ihopfällt 92 x 56 x 11 mm. Med batteri 22-330. Nr 24-2148 135:—



LCD-klocka i miniatyrformat med larm. 20 mm höga siffror. Visar timmar, minuter och datum. Stöd för placering på bord. Med batteri 22-346. Storlek 67 x 45 mm. Nr 34-1902 39:50



Tidpåminnaren "reminder" möjliggör 31 olika larmtidsinställningar. Ger larmsignal var 10:e sek. LCD-klocka med inställningsknappar för hel och halvtimmar. Med clips och bordsställ. Storlek 131 x 31 x 10 mm. 2 st batterier 22-331 medföljer. Nr 24-2114 69:—



Stoppur, vattenskyddat 3 atm. Med 1/100-dels sek. noggrannhet upp till 30 min., med 1 sek. noggrannhet upp till 24 tim. Med mellantider. Visar även klockan, datum och dag. Storlek 54 x 60 x 15 mm. Med batteri. (22-331 1 st) Nr 24-643 120:—



Digital-kalenderklocka som kan visa på vilken veckodag t.ex. julafton år 2099 infaller eller vilken dag inföll nyårsdagen år 1901. Stor översiktlig LCD-display (73 x 60 mm) med inprogrammerade data. Visar tid, månad, veckodag och datum för hela månaden med dagens datum blinkande. Larmfunktion. Med stöd för placering på bord. Med lithiumbatteri 22-2334. Storlek 130 x 80 x 15 mm. Nr 26-527 185:—



LCD-väckarklocka med solcell och med batteridrift (22-332) för väckningsfunktionen. Liten behändig bords-reseväckarklocka. Storlek 85 x 38 x 12 mm. Nr 24-1896 45:—



LCD-reseväckarklocka med 24-timmars display. 12 mm höga LCD siffror med knapp för belysning. Uppfällningsbart lock som fungerar som bordsställ. Batteri 22-330 medföljer. Nr 24-1899 49:—

Väggklocka med inbyggd LCD-termometer (-0,5°C till +55°C) i stiligt plasthölje. Kan även placeras på bord med medföljande bygel. Quartzverk. Passande batterier 2 st typ R6 (medföljer ej). Storlek 20 x 15 cm. Nr 34-1936 145:—



LCD-bordsklocka med 20 mm höga siffror. I genomskinlig väckert formad plast. Växlande visning mellan tid och datum. Lev. med batteri 22-331. 34-1901 49:—



Väckarklocka i en tuff design. Grå plast med rödgul-svarta visare. Nr 24-2126 119:—



Väckarklocka Batteridrivet quartzverk, tydlig väcknings-signal. Passande batteri R6 (32-2311) medföljer ej. Storlek 55 x 55 x 25 mm. Finns i färgerna svart eller vit. Uppge färg.

Nr 34-104 53:—
Reseväckurur. Samma verk som föregående men infällbart i skyddande fodral. Utan batteri. Svart eller vit.
Nr 34-1870 Pr 58:—



Väckarklocka, bordsmodell med aluminiumstomme, mått 153 x 120 mm. Drivs med Quartzverk, passande batteri R6 (32.2311) medföljer ej. 34-2031-1 svart 169:—
34-2031-12 guld 169:—



Väckarklocka. En gammal modell som åter blivit populär. Prima mässingverk. Kraftig signal på två klockor. Höjd 15 cm. Nr 34-1930 49:—



Väckurur med quartzverk. En klassisk sovrumsklocka, finns i rosa eller blå färg. Storl. 8 x 10 cm. Passande batteri 1 st R6 (medföljer ej). Ange färg vid beställning. Nr 34-1974 89:—



Projektor-klocka. En batteridrivna quartz-väckarklocka med vanlig ställbar väckning med signal. Dessutom är klockan utrustad med en inbyggd bildprojektor som vid mörker, om man trycker på tangenten på översidan, projicerar i taket vad klockan är (t.ex. 02.35) med stora tydliga siffror. Ingen störs i sovrummet av det svaga ljuset, som stänger av sig självt efter en minut. Nr 34-1912 Pris 169:—
Passande batterier: 3 st R6, medföljer ej.



Pincetter av rostfritt stål. Sats med 3 kvalitetspincetter, med nålsvassa spetsar. Längd 115-135 mm. Nr 20-3788 Pr sats 9:50



Radiokontrollerat quartzur som styrs av atomuret i Braunschweig Väst-Tyskland (gångnogrannhet ± 1 sekund på 1 miljon år). Uret behöver aldrig ställas eller justeras ex. sommardid - vintertid ställs automatiskt. Urverket innehåller en radiomottagare som avkodar tids-signalen och justerar. Sändarens räckvidd är ca: 2000 km d.v.s. norr om Umeå är den ej tillförlitlig. Urverket har också ett noggrant kalibrerat quartzverk med 32 kHz svängningar som sköter driften. Batt.livslängd ca 3 år, batteri 1 st R14 medföljer ej. Klockan finns i bords- och väggursmodell, färg vit eller svart. Ange typ och färg.

Nr 34-1925 Väggur Ø265 mm. Utan digital-display.....Pris 895:—
Nr 34-2063 Väggur Ø265 mm med digital display som visar dag, datum, månad samt indikerar senast mottagna radiosignalPris 1095:—

Nr 34-1926 Bordsur mått 200 x 150 mm. Utan digital-display.....Pris 875:—
Nr 34-2153 Bordsur mått 200 x 150 mm. Med digital-display enl.ovan.....Pris 1050:—

Radiokontrollerad väckarklocka, digital visning med belysning, repeteringsväckning i 4 min. intervall, 24 tim. väckningsinställning. Mått 90 x 93 x 54 mm.
Nr 34-2149 Pris 475:—



Årsur med quartzverk och dekorativ rotorpendel och kupa av glas. Batteri, R6, medföljer ej. Nr

Nr	Storlek i cm	Pris
34-1932	10 x 16	169:—
44-221	15 x 22	229:—
44-1933	20 x 30 med äkta månfas	298:—

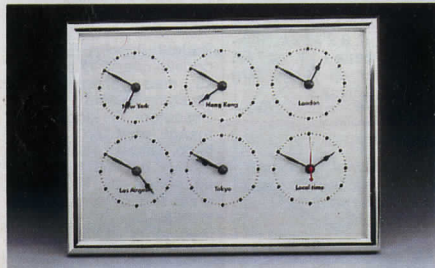

Världstidur består av 6 st quartzur som visar tiden i Tokyo, Hong Kong, Los Angeles, New York, London och Lokal tid. Storlek 435 x 335 mm. Ram av metall. Drives med 6 st R 6 batterier nr 32-2311 (medföljer ej).
Nr 44-1991 620:—



Väggur med pendel. Taveldiam. 26 cm., höjd 51 cm. Helt i benvit plast. Med quartz-pendelverk som drives med 2 st R6 batterier (medföljer ej).
Nr 34-1975 179:—



Väggklocka, vattentät. Diam. 170 mm. Lämplig för våtutrymmen, båtar. Färg: vit plast. Passande batteri R6, medföljer ej.
Nr 24.2125 98:—

Väggklocka med quartzverk. En modern stilfull klocka med tavla och ram i glänsande guldelerat utförande, 6-kantigt glas, storlek 26 x 26 cm. Passande batteri R6 medföljer ej.
Nr 34-1880 135:—



Väggklocka. Storlek 24 x 29 cm. Oval med blomdekor.
Nr 34-1858 73:—

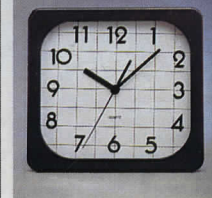

Väggklocka. Storlek 24 x 25 cm. Svart ram, vit tavla.
Nr 34-1855 73:—



Gökur i den gamla goda schwabzvaldkvaliteten. Med tonfjäderslag o. gök som ropar halv- och heltimme. Prima mässingverk med säker gång. Vackert och djupt skulpterad framsida. Höjd 30 cm. 1-dygns verk.
Nr 34-462 458:—



BAKLÄNGESKLOCKAN

Väggur med quartz-verk som går BAKÅT men ändå visar exakt tid. En "kul grej" till att skoja med vännerna. Diam. 26 cm. Utan batteri, 1 st 32-2322.
Nr 34-573 125:—



Väggklocka, analog visning i kombination med termo-hygro-visning. Mått 365 x 250 mm. Färg: grå plast. Passande batteri R6, medföljer ej.
Nr 24-2127 139:—

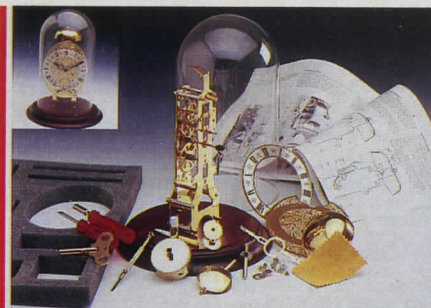

Skelettpendelur, med slag, på träsockel med glaskupa. Komplet byggsets bestående av alla urverksdelar, verktyg, träsockel och glaskupa. Urverket är ett 8-dagars fjäderverk med mässingskugghjul, polerade mässingsbottnar och polerad pendel. Utetsad urtavla med försilvrad siffering. Heltimmes-slag på polerad mässingsklocka. Utförlig bygganvisning medföljer. Storlek: höjd 29 cm, diam. 20 cm.
Nr 44-1931 BYGGSATS Pris 880:—



BYGGSATS

Väggursbyggsets. Komplet sats bestående av 14 dagars mässingsurverk med slag hel och halvtimme, 150 mm urtavla, visare, klangspiral, pendel med 70 mm polerad mässingslins, utsågade och frästa trädelar av massivt trä, glas, spik, skruv, mässing-gångjärn och hake. Trädelarna är färdiga varför endast ytbehandling och ihopsättning erfordras. Storlek 50 x 28 x 16 cm. Beskrivning medföljer.
Nr 44-877 995:—



Byggsats till "Farfarsklocka" efter antik modell med utdragslåda. Storlek ca 18 x 10 x 25 cm. Komplet sats med alla delar profilerästa, kapade och gerade, färdiga för montering och putsning. Kan lack-betsas i önskad färg. Quartz-urverk med tillbehör samt glas och handtag medföljer. Lim och batteri (R6) medföljer ej!
Nr 34-993Pris 278:—



Musikverk. Schweiziskt fabrikat, för inmontering i skrin, leksaker m.m. Speltid ca 3 min. Med 18 stämmor. Storlek 52 x 45 x 18 mm. Följande melodier finns: 1) Harry Lime, 2) Bjällerklang, 5) Stilla natt, 6) Nu är det jul igen, 7) Hej tomteuggbar, 9) Helan går, 17) Oh du heliga, 19) Für Elise, 20) Edelweiss och 21) ur Blåsningen. **Uppgiv reservmelodi.**
Nr 24-37Pris pr st 48:—



Byggsats till Moraklocka i miniatyr, höjd 30 cm. Lätt att montera och sedan betsa eller måla efter egen smak. Delarna av fura färdiga för hopplimning med komplett quartz-insticksverk. Utan batteri! 1 st R6.
Nr 34-879 179:—



Knopp av svarvad björk och putsad. Form enligt väggursritningen.
 Nr Storlek prst
31-534 31 x 50 mm 8:50
31-536 45 x 75 mm 13:—

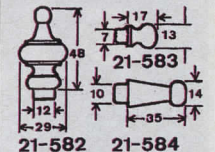

Dekorknopp av furu.
 Nr Pr st
21-582 4:50 38:—

Knopp av furu.
 Nr Pr 10 st 100 st
21-583 8:50 59:—

Hängarknopp av furu.
 Nr Pr 10 st 100 st
21-584 10:— 75:—
 Mått enligt bild.



Ritning med arbetsbeskrivning till Moraklocka. Klockfodralet är uppbyggt av trälist, fiberplattor och plywood i avsikt att förenkla bygget men det kan givetvis byggas helt i trä för den som behärskar möbelsnickertechniken. Klockans totala höjd är 218 cm. Ritningen i skala 1:5 med endast huvudmått angivna. Passande verk är pendelverket 44-776, 1445 eller 1484, andra verk kan naturligtvis även användas.

Färgplansch på ett par typer av dekorationsmålningar, en allmogemålning och en "herrska-målning". Noggrant utförd kommer denna klocka att bli en kleod som håller flera generationer.
Nr 28-255 25:—
Spiksats som behövs vid bygandet, såsom: 200 st dyckert, gångjärn, magnetlås och skruv.
Nr 21-146 19:—

Byggsats till klockfodral i ovanstående moraklockmodell. Alla erforderliga detaljer av trälist, MFD-platta och plywood, samt gångjärn, lås, spik och skruv ingår i satsen som väger 19 kg. Trädetaljerna (utom pallbrädan) är sågade, borrade och formade, varför endast ihopsättning och putsning med sandpapper fordras före yttebehandling och målning.
Nr 44-777 Pr sats 870:—

Kupiga och plana glas.

Nr	Form	Storlek	Pris
34-425	Runda kupiga	155 mm diam.	20:—
34-520	Runda kupiga	165 mm diam.	21:—
34-521	Runda kupiga	203 mm diam.	28:—
34-525	Runda kupiga	300 mm diam.	38:—
34-522	Runda kupiga	315 mm diam.	39:—
34-523	Plant glas	145 mm diam.	12:—

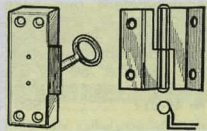

Lås storlek 75 x 25 x 11 mm för., med förmäss. nyckel och skruv. Passar golvsdörren.
Nr 21-726 16:—

Gångjärnsats med 2 st förm. gångjärn och skruv som passar dörren på golvet enl. ritning 28-254. Höjd 40 mm.
Nr 21-729 Höger 17:—
21-730 Vänster 17:—

Gångjärnsats som ovan men höjd 55 mm.
Nr 21-754 Höger 9:—
Nr 21-755 Vänster 9:—

Ritning till väggur storlek ca höjd 60, bredd 19, djup 12 cm. Fullständiga detaljritningar och arbetsbeskrivning. Fodralet bygges av valfritt material.
Nr 28-345 25:—
Byggsats till urfodral i typ som ovanstående. Alla erforderliga detaljer av 12 mm furuplywood samt profilerade lister av furu, samt 2 st knopp 31-534, 1 st 31-536, 1 st kupigt glas 34-425. Erforderlig spik, skruv, gångjärn och hakar. Trädetaljerna är sågade och borrade enl. ritningen, varför endast ihopsättning och putsning med sandpapper fordras. Utförlig arbetsbeskrivning medföljer byggsatsen. (Passande verk är 34-1480).
Nr 44-788 520:—



Ritning med arbetsbeskrivning till golvr i stjärnsundstypen. Klockans totala höjd är 197 cm. Ritningsskala 1:5 med endast huvudmått angivna. Passande verk är bl. a. 44-502, 776, 780 eller 1445. Materialet kan vara ädelträ, furu eller spånskiva. Färgplansch på ett par typer av dekorationsmålningar medföljer.
Nr 28-254 25:—
Spiksats med skruv, dyckert, förm. gångjärn och skruv som fordras vid tillverkning av golvet enl. ritning 28-254.
21-146 37:—

BYGGSATSER

Satserna 44-777 och 44-785 i utförande för att täckmålas. Levereras utan glas.

Byggsats till golvsfodral i ovanstående stjärnsundmodell. Alla erforderliga detaljer såsom träfiberplattor, profilerad ramlist för huv, mellandel, fot dörr och "spegel" på klockans nedre del, gerade och klara för hopsättning. Pallbräda, gångjärn, skruv och spik medföljer. Vikt 18,5 kg. Trädetaljerna (utom pallbrädan) är sågade och borrade, varför endast ihopsättning och putsning med sandpapper fordras före målningen. Glas till dörr och huv medföljer ej.
Nr 44-785 Pr sats 940:—

Byggsats som föregående men synliga delar mahognyfanerade samt ramlistor av massiv mahogny.
Nr 44-795 Pr sats 1850:—

Ramlisats samma som i ovanstående byggsats, består av profilerad ramlist som är avkapad i 16 långer passande till dörren, "spegel" på klockans nedre del, fot mellandel och huv (ej gerade). Vikt 4 kg.
Nr 44-784 av furu Pr sats 270:—
Nr 44-789 av massiv mahogny Pr sats 465:—



Urtavla av tjock kupad plåt. Diam. 32 cm, för 13 cm visare. Bottenfärg: Vit. Modell Moraklocka.
Nr Sifvertyp
34-1555 Arabiska
34-1556 Romerska
 Pr st 76:—
 Pr 10 st 646:—

Väggurs-byggsats, en klassisk modell i masiv mahogny. Satsen består av verk 44-1413, ett 8 dagars pendelverk, fabrikt Urgos. Verket har Bim-Bam slagverk med 3 klangstavar och slår hel- och halvtimme. Urtavla 34-1573, en elfenbensfärgad tavla med arab. siffror, visare typ A ingår även.
Nr 44-2155 1095:—

WESTERSTRANDS svenska kvalitetsverk.



Golvursverk med tillbehör, Westerstrands välkända fabrikt. 8-dagars verk med grahamsgång. Slag på mässings-skålar halv- och heltimme. Slipade bottnar av 2,5 mm mässing, mått 96 x 109 mm. Polerade tappar. Innehåll: verk, pendel 850 mm lång med 115 mm pendelskiva av mässing, två lod med mässinghylsor, lodkedjor, konsollskruvar, stoppringar för lodkedjan, konsollbrickor, visare av kraftig mässing längd 13 cm. Ett extra gediget svenskt verk med två års garanti.
Nr 44-776 1145:—

Golvursverk, Westerstrands fabrikt, försedd med Bim-Bam slagverk med tre tonstavar i stället för skålar, i övrigt samma urverk och tillbehör som 44-776. Pallbräda av stål. Två års garanti.
44-780 1175:—

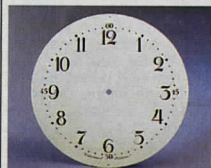

Urtavla av tjock kupad plåt. Diam. 32 cm. För Westerstrandsverk. Bottenfärg: Elfenben.
34-1562. Arabiska
34-1558. Romerska
 Pr st 112:—

OBS! PENDELLÄNGD räknas från urtavlans centrum till pendelskivans centrum.
GARANTITID för golvursverk är två år. Övriga urverk ett år. Expeditionsnotan gäller som garantisedel.
34-1565. Arab. Pris 145:—
34-1564. Rom. Pris 145:—

Västtyska kvalitetsverk



Golvursverk med Westminster-slag. 8-dagars pendelverk med tillbehör. Slår varje kvart på 5 klangstavar de olika Westminster-lagen. Verkbottnar av 44-776. Pallbräda av stål. Vikt 11,5 kg.
Nr 44-502 Pris komplett 1990:—

Golvursverk med slagverk omställbart för melodier: Westminster, St Michel och Whittington samt avstängning. Slag på 12 klangstavar. Uret visar även månfas, månad, datum, veckodag och sekund. Verket är helt i mässing. Pendel ca 820 mm med 140 mm pendelskiva i mattborstad mässing. 3 st 264 x 40 mm lodhylsor av borstad mässing (2 med järnfyllning, 1 med blyfyllning). Verket inbyggt i trälåda 185 x 235 x 100 mm. Levereras komplett med urtavla 280 x 375 mm med månfas-mekanism och visare. Alla mässingsdelar skydds-lackerade. Vikt 11,5 kg.
Nr 44-502 Pris komplett 1990:—
 Ett tekniskt avancerat urverk som passar erfarne urbyggare.
Nr 44-505 Pris kompl. 2290:—

UPPGE KUNDNUMMER VID BESTÄLLNING

Kedja för gökur o. andra lodurverk. Tillverkad av polerad och zaponerad mässing.
 Nr 21-332 22 st 29:—
 21-333 20 st 38:—
 21-334 15 st 47:—

Länkar
 Nr 21-332 22 st 29:—
 21-333 20 st 38:—
 21-334 15 st 47:—

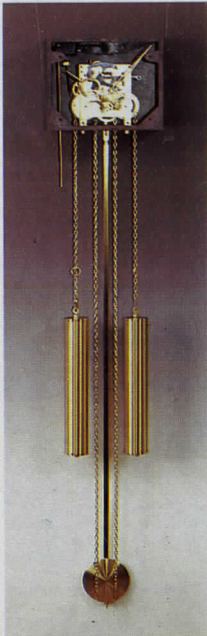

Golv- och Väggersverk. 8 dagars pendelverk. 2 års garanti. Tyskt kvalitetsverk. Lodhylsor och pendelskiva av borstad mässing. Pendelskivans diam. 80 mm. Verket har Bim-Bam slagverk med tre klangstavar och slår hel- och halvtimme. Minutvisarens längd 115 mm. Verket i fodral vilket underlättar inbyggnad.

Nr	L ca	Pris
44-1412	36 cm	730:—
44-1413	58 cm	750:—
44-1414	75 cm	760:—
44-1425	85 cm	770:—

L = avståndet mellan visaraxel och pendelskivans mitt.



Visare. Figurfrästa av borstad mässing. Passar golvurverken 44-1412-44-1414, 44-1425 och 44-1445.

Nr	Längd	Pr par
24-1451	130 mm	36:—
24-1452	115 mm	35:—
24-1453	100 mm	34:—

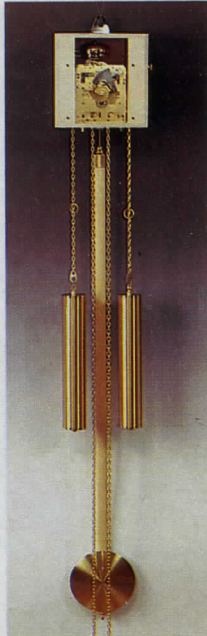

Pendelurverk för golv o. väggur. 8 dagars gångtid. Extra prima tyskt fabrikat. Slår hel- och halvtimme på två mässingsskålar (storlek 65/60 mm). Loden med borstade mässingshylsor 40 x 240 mm. Pendelstäng av trä med 115 mm pendelskiva av borstad mässing. Pendelns längd från visaraxeln till pendelskivans mitt ca 860 mm. Verket inmonterat i träfodral. Bredd 157, höjd 161 och djup 80 mm. Passande visare grupp H. Två års garanti.

Nr 44-1484 695:—



Visare "grupp H" passande golvurverket 44-1484.

Nr	Längd	Färg	Pris
24-1124	80	Mäss.	10:—
24-1138	100	Mäss.	11:—
24-1139	115	Mäss.	13:—
24-1140	130	Mäss.	15:—
24-1125	80	Svart	8:—
24-1134	100	Svart	9:—
24-1135	115	Svart	10:—
24-1136	130	Svart	11:—

Till Westerstrands verk.

Nr	Längd	Färg	Pris
24-1137	100	Svart	50:—



Pendelurverk för golv- och väggur. 8 dagars gångtid. Tyskt kvalitetsverk. Försett med Bim-Bam slagverk med tre klangstavar av brons som ger en mjuk melodisk klang. Hel- och halvtimmesslag. Pendelstäng av trä med 115 mm pendelskiva. Lodhylsor och pendelskiva av borstad mässing. Pendelns längd från visaraxelns mitt till pendelskivans mitt ca 860 mm. Verket är monterat i träfodral med måtten: bredd 200 mm, höjd 115 mm och djup 105 mm. Passande visare 24-1451, 24-1452, 24-1453. 2 års garanti.

Nr 44-1445 825:—



Pendelurverk för golv- och väggur. Kabeldrift med vevuppdrag. Lod, pendel och pendelskiva i mässing. Pendellängd från visaraxel till pendelskivans mitt ca 830 mm. Urverket har sekundvisare och levereras komplett med plan vit urtavla diam. 320 mm) med svart tryck och visare. Urverket monteras på medföljande konsol. Verkets storlek 120 x 80 x 65 mm.

Nr	Urtavla	Pris
44-385	Arabisk	640:—
44-386	Romersk	640:—

Urtavlor av förmäss. aluminiumplåt 1 mm tjock, försilvrad siffrering med romerska siffror i svart färg, gjutna ornament i oxiderad kopparfärg. Extra stiliga urtavlor. Tavla 34-268 är utan överdel, siffreringen av mässing. Passande visare ca 75, 100, 115 och 130 mm långa.

Nr	Storlek	Pr st
34-265	20 x 26 cm	145:—
34-266	25 x 33 cm	192:—
34-267	28 x 37,5 cm	203:—
34-268	25 x 25 cm	175:—



Pendelverk för väggur, med 14-dygns fjäderverk. Slår hel- och halvtimme på en 10 cm rund stål fjäder som ger en vacker gammal klockklang, s.k. rundgong. Emaljerad vit tavla med svarta visare och svarta romerska siffror. Pendel med pendelskiva av mässing. 63 mm i diameter, utom 34-1482, 34-1483 och 34-1485 som har 80 mm pendelskiva. Verkets storlek 9 x 12 cm, djup 9 cm som är justerbart. Taveldiameter 150 mm.

Nr	Pendellängd	Pris
34-1479	170 mm	528:—
34-1480	210 mm	535:—
34-1481	250 mm	539:—
34-1482	265 mm	545:—
34-1483	320 mm	549:—
34-1485	350 mm	555:—
34-1486	390 mm	559:—

Pendelverk lika ovanstående men med 120 mm urtavla.

Nr	Pendellängd	Pris
34-1471	120 mm	505:—
34-1472	170 mm	510:—



Kerubdekor i gjuten mässing. Mått 78 x 40 mm.

Nr 24-2124 19:—

Hörndekor i gjuten mässing. Mått 60 x 60 mm. Förp. 4 st.

24-2123 Pr/förp 59:—



Pendelverk för väggur. 8-dagars verk med kabeldrift för gångverket och uppdragsfjäder för slagverket. Urtavlan emaljerad med svarta metallvisare. Diam. 20 cm.

Verkets storlek 12 x 16 x 8 cm. Pendellängd 58 cm. Lyrpendel med 14 cm lins. Omställbart för meloderna: Westminster, St Michel och Whittington samt avstängning.

Vikt 8 kg. Nr 44-1847 1325:—

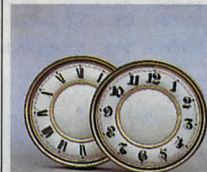

Urtavla, av mässing lika som till ovanstående pendelverk. Diam. 150 mm. (Ej uppdragshål.)

Nr	Urtavla	Pris
34-871	Rom.	93:—
34-872	Arab.	93:—

Passande visare för quartz-verk

24-1625 svart 63 mm Par 7:—

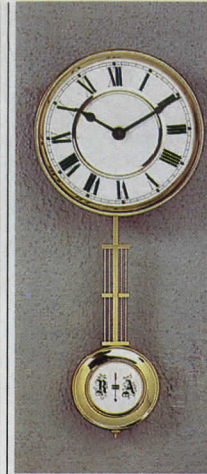

Pendelverk för väggur. Med elektroniskt quartzslagverk, Westminsterslag. Pendellängd 240 mm (från urtavlians mitt till pendelskivans mitt) går att korta. Urtavla 150 mm. Inbyggnadsdjup 50 mm. Passande batteri R14 (medföljer ej).

Nr	Rom. tavla	Pris
44-2146-1	Rom. tavla	375:—
44-2146-2	Arab. tavla	375:—

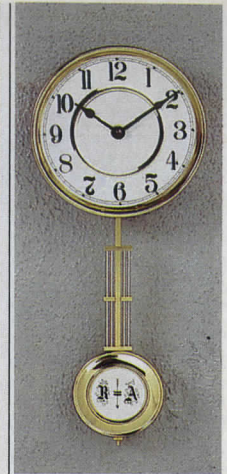

Taveldekor "Tempus Fugit", av metalliserad plast i mässingfärg. Storlek 135 x 65 mm.

Nr 24-413 22:—

Pendelverk för väggur. Med elektroniskt Quartzslagverk med naturtroget slag. Komplet med äkta månfästtavla, pendel och visare. Urtavla 150 mm diam. Pendellängd 30 cm (går enkelt att korta). Inbyggnadsdjup 50 mm. Passande batteri R14 (medföljer ej).

Nr 34-1934 Pris 525:—

Brandvarnare för villa, lägenhet, fritidshus. Känner av både synlig och osynlig rök. 9 V batteri medföljer. Testad och godkänd.

Nr 32-118 78:—





Golv- och väggursverk. 8 dagars pendelverk. Ett tykt kvalitetsverk försett med Bim-Bam slagverk med tre klangstavar av brons. Hel- och halvtimmesslag. Pendelns längd 102 cm. (Slagtal 60/min.) Lod med polerade mässingshylsor. Verket monterat på pallbräda av trä, bredd 34 cm. Visare till 280 mm urtavla medföljer. Urverkets mått: bredd 105, höjd 133, djup 85 mm. Vikt 7 kg. Utan pendel och tavla.

Nr 44-496 759:--

Passande pendlar:

Pendel med trästav och 140 mm polerad mässingslins. Nr 44-498 78:--

Lyrpendel med 200 mm polerad mässingslins. Nr 44-497 329:--

1978

Årtalssiffror 66-8. Ett mönsterblad med alla siffror i tre olika stilar och två storlekar som passar till året på moraklockan m.m. Sändes med order gratis vid beställning.



Golv- och väggursverk. Kraftigt 8-dagars mässingsurverk med Bim-Bam slag på bronsstänger, inmonterat i träfoder, träpendelstav med pendelskiva av mässing, mässingslod med järnvikter, blankpolerade mässingsvisare (130 mm). Pendellängd ca 86 cm, träfodrets mått 200 x 115 x 105 mm.

Nr 44-2130 Pris 690:--

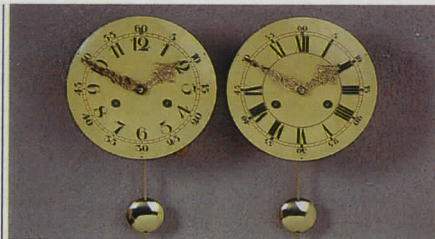

Pendylverk. 14 dagars gång med hel- och halvtimmesslag på klocka. 10-kuggade drivare av hårt stål. Verkbottnar av 1,5 mm tjock mässingplåt i storl. 95 x 117 mm. Elfenbensfärgad urtavla med romerska eller arabiska siffror. Frontreglering. Visare av mässing. Halvmassiv glasing av polerad mässing, 175 mm i diam. och kupigt glas. Verkets djup 85 mm. Avstånd från visar-centrum till pendelskivans centrum 145 eller 165 mm. Ett gediget pendelverk av förnämsta tyska tillverkning.

Nr	Urtavla	Pendelavstånd	Pris
34-196	Arabisk	145 mm	567:--
34-197	Romersk	145 mm	567:--
34-198	Arabisk	165 mm	575:--
34-206	Romersk	165 mm	575:--



Passande urtavlor till byggsats 44-785 (golvur av stjärnsundstyp) är 34-267 och 34-975 dessa passar dock ej till Westerstrand urverk.



Urtavla av 0,8 mm mässingeloxerad aluminium med vjt siffering och screen-tryckt träfärgsdekor. Passande visare 88 resp. 115 mm.

Nr	Storlek mm	Pris
34-863	250 x 330	83:--
34-864	280 x 375	92:--

Urtavla lika föregående men utan överbeige.

34-861	250 x 250	79:--
34-862	280 x 280	89:--

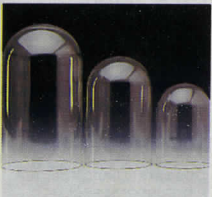

Glaskupol för årsur m.m. Nr Storl. Pris
34-1551 105 x 153 62:--
34-1552 118 x 200 69:--
34-1553 142 x 260 88:--
(Lämpigt miniväxthus).

Urtavla av mässing med stilig ornament. Försilvrad siffering, 25 cm. diam. med svarta rom. siffror. Tavlan är på baksidan försedd med kugghjul och mekanismer så att månen visar sina faser. Vikt 1,2 kg. Passande visare 115 mm. långa. Passar pendelverk 1414, 1425, 1445.

34-962.	25 x 25 x 33 cm.	590:--
34-975.	28 x 28 x 37,5 cm.	620:--
34-976.	28 x 28 x 37,5 cm.	620:--

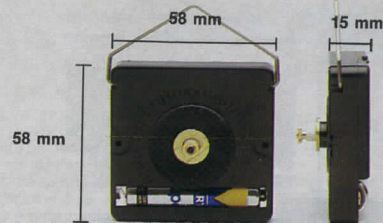

JUNGHANS kvalitetsverk

Quartz-verk Ett extra tunt urverk, endast 15 mm. Det lilla batteriet räcker 1 år med max. tidavvikelse 60 sek. pr år. Verkets storlek 58 x 58 x 15 mm. Vikt 30 g. Centrumfastsättning med mutter och axel för 2-4, 5-7 eller 10-12 mm tjock tavla. Levereras utan visare. Visarserie N och sekundvisare 24-414 passar. Utan batteri. (R6 passar).

Nr	För tavla:
34-1300	2-4 mm
34-1301	5-7 mm
34-1322	10-12 mm

Pris pr st 33:50
10-förpackning av samma nr 295:--

Partipris (Inkl moms):
100-förp. 2395:--

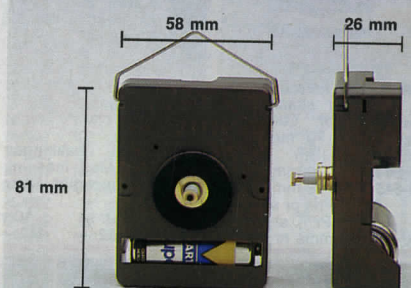

Quartz-verk, av förstklassigt västtyskt fabrikat med absolut precision. Storlek 60 x 80 - 27 mm. Enhålsfasta-sättning. Passande visare: "grupp N" och passande batteri R14 medf. ej.

Nr	För tavla	Pr st	10 st
34-1845	5-7 mm	50:--	450:--
34-1846	10-12 mm	50:--	450:--

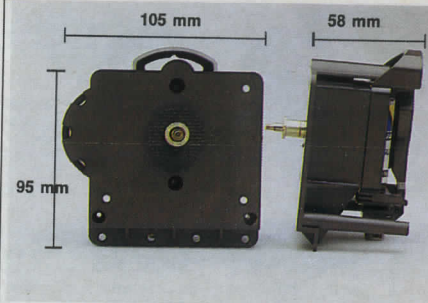
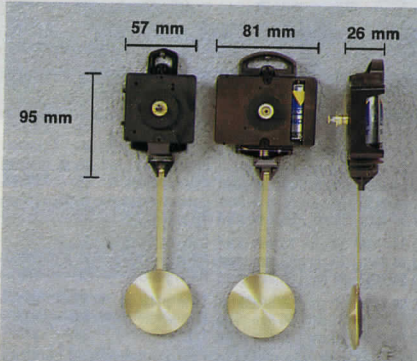

Quartz-pendelverk med centrumfastsättning. Kan även fästas med skruv i fästhål på både fram och baksidan. Samma pendelmekanism som på ovanstående nr 34-1030. Pendelupphängningen är 43 mm bakom verkets framkant. Storlek 112 x 105 x 58 mm. För taveljocklek 9-15 mm. Levereras utan visare (grupp N passar) och utan pendel. Passande batteri R6.

Nr 34-1062 Pris pr st 103:--
10 st 895:--

Quartz-pendelverk med samma yttermått och verkhojle som föregående, men verket är även försett med elektroniskt Westminster slagverk. (Kan avstängas). Levereras utan visare och utan pendel. Passande batteri R6.

Nr 34-1063 Pr st 230:--
10 st 1980:--



Pendeltillsats som förvandlar vanliga batteriurverk till pendelurverk. Passar att skrivas direkt på ett batteriurverk och har enbart till uppgift att hålla pendeln i svängning. Påverkar inte urets gång och därför kan pendeln kortas efter behag. Längd 33 cm, pendelskiva 7 cm. Tillsatsen är transistorstyrd och gångtiden är ca 1 år pr batteri. Batteri (R6) medföljer ej.

Nr 34-2154 Pris 69:--

Quartz-pendelverk med centrumfastsättning. Har en oberoende pendelmekanism med lugn pendelrörelse. Levereras utan visare (grupp N passar) och utan pendel. Välj pendel på sidan 247.

Verkets storlek 108 x 58 x 26 mm. Max. pendellängd 600 mm. Passande batteri R6.

Nr	För taveljocklek	Pr st	10 st
34-1030	4-7 mm	72:--	648:--
34-1031	10-12 mm	72:--	648:--

Med heltimmessmelodi som verk 34-940
34-1032 4-7 mm 205:-- 1790:--
34-1033 10-12 mm 205:-- 1790:--

Kraftigare verk med storlek 108 x 81 x 27 mm. Max. pendellängd 750 mm. Max. pendelviktt 120 gram. Passande batteri R14.

Nr	För taveljocklek	Pr st	10 st
34-1841	5-7 mm	76:--	675:--
34-1842	10-12 mm	76:--	675:--

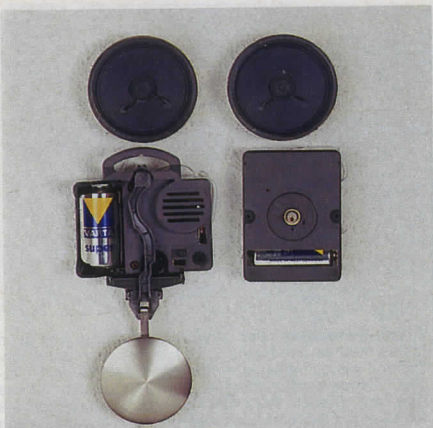

QUARTZVERK

HERMLE quartzverk med elektroniskt slag. Omkopplare med två valfria melodier BIM-BAM och WESTMINSTER-SLAG. Naturtroget ljud som återges över en högtalare, ljudstyrkan kan regleras. Slaget kan, om så önskas, automatiskt sänkas under natt (nattautomatik). Verkets storlek 108 x 81 x 27 mm. Högtalare 65 mm diam. urverk och pendelmekanism fungerar oberoende av varandra. Pendellängd upp till 750 mm. Max. pendelvik 120 gram.

Nr	För tavla	Pr st	10 st
Med slag och pendelmekanism 34-1839	5-7 mm	298:—	2590:—
Med slag och pendelmekanism 34-1840	10-12 mm	298:—	2590:—
Med slag utan pendelmekanism 34-1843	5-7 mm	268:—	2335:—
Med slag utan pendelmekanism 34-1844	10-12 mm	268:—	2335:—

Passande batteri R14, lev utan pendel och batteri.

BIM-BAM slår hel och halvtimme. Halvtimme "BIM-BAM" och heltimme timtalet med "BIM-BAM".
WESTMINSTER slår varje kvart. Första kvarten ¼ av melodin, halvtimme ½, tre kvart ¾ och heltimme hela Westminstermelodin samt timtalet.

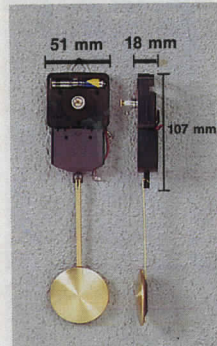

OBS! ALLA PRISER INKL. MOMS

Quartz-verk med pendel. Verkets storlek 100 x 60 x 18 mm. Passar alla visare grupp N. Pendellängden kan avkortas. Utan batteri (R6).

Nr 34-945 med 16 cm pendel.
 Pendelskivan 50 mm diam.
 Pr st 88:—, 10 st 786:—

Nr 34-946 med 53 cm pendel.
 Pendelskivan 80 mm diam.
 Pr st 96:—, 10 st 839:—

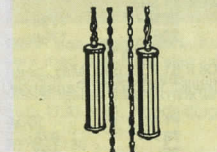

Viktattrapper av blankpolerad mässing m 4 kedjor 23 och 90 cm långa.

Nr	mm	mm	Pr par
24-1742	100	32	87:—
24-1743	130	32	90:—
24-1744	192	40	99:—

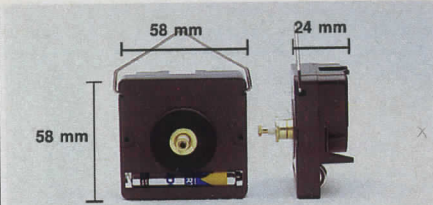

Musik-quartzverk. Till ett standard quartzverk är kopplat ett elektroniskt musikverk som spelar en kort melodi varje timme (Westminster). Med avstängningsknapp för melodiverket. Verkets storlek: 58 x 58 x 24 mm. Levereras utan visare (grupp N passar). Passande batteri R6 (32-2311).

Nr	Pr st	10 st
34-940	155:—	1385:—

BAKLÄNGES-VERK

Quartz-verk med baklänges gång för skämt- och spegelklockor. Levereras med visare 70 mm men utan batteri. (R6).
 34-644 för 1-4 mm tavla.
 34-645 för 6-8 mm tavla.
 Pris pr st 42:—
 Pr 10 st 357:—
 (10 st av samma nr.)

Urtavla till "baklänges" klockverk. Med mässingram och kupigt glas. Diam. 170 mm.
 Nr 34-719
 Pr st 52:—
 10 st 442:—



Nr	Längd	Pendellins	Utförande	Pr st	10 st
A 34-1034	11 cm	42 mm diam.	Polerad mäss.	15:—	128:—
B 34-1035	14 cm	55 mm diam.	Borstad mäss.	15:50	132:—
B 34-1028	25 cm	55 mm diam.	Borstad mäss.	16:—	136:—
C 34-1036	36 cm	70 mm diam.	Borstad mäss.	17:—	145:—
D 34-1060	40 cm	55 mm diam.	R + A pendel	63:—	535:—
D 34-1037	32 cm	80 mm diam.	R + A pendel	66:—	569:—
E 34-1038	30 cm	55 mm diam.	Tenn-imitation	30:—	255:—
F 34-1029	34 cm	80 mm diam.	Lyrpendel	63:—	539:—
G 44-1061	65 cm	80 mm diam.	Trästav	38:—	330:—

Längden mätt från visaraxeln till pendelskivans centrum.

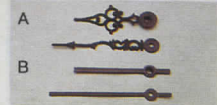

Visare passande alla verk på sid 251 - 252. Levereras i sats om tim- och minutvisare. Måtten anger längden på minutvisaren. 10 % rabatt vid köp av 10-förp. av samma nummer.

Visare "grupp N" passande quartzurverken.

Visare av metall.

Nr	Längd	Färg	Form	Par
24-1298	46	vit	A	8:30
24-1302	46	sv.	A	8:30
24-1303	46	mäss.	A	9:30
24-1617	50	sv.	A	8:80
24-1618	50	mäss.	A	9:90
24-1307	60	sv.	A	8:80
24-1308	60	mäss.	A	9:90
24-1309	69	sv.	A	8:80
24-1310	69	mäss.	A	9:90
24-1311	76	sv.	A	8:80
24-1312	76	mäss.	A	9:90
24-1619	80	sv.	A	11:—
24-1620	80	mäss.	A	12:—
24-1313	88	sv.	A	11:—
24-1315	88	mäss.	A	12:—
24-1621	95	sv.	A	11:—
24-1622	95	mäss.	A	12:—
24-1316	100	sv.	A	11:—
24-1317	100	mäss.	A	12:—
24-1623	120	sv.	A	12:—
24-1624	120	mäss.	A	13:—
24-1281	70	sv.	B	5:80
24-1282	70	vit	B	5:80
24-1285	80	sv.	B	5:20
24-1286	80	vit	B	5:20
24-1318	100	sv.	B	6:30
24-1326	100	mäss.	B	7:50
24-1327	140	sv.	B	9:90
24-1328	140	mäss.	B	11:50

Visare av svart plast.

24-1283	85	A	4:50
---------	----	---	------

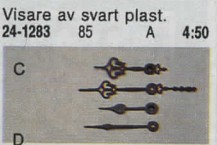

Visare av metall.

Nr	Längd	Pr/st	Pr/10
24-1294	75 sv.	C	10:50
24-1295	75 mäss.	C	11:50
24-1296	85 sv.	C	10:50
24-1297	85 mäss.	C	11:50
24-1316	100 sv.	C	8:80
24-1317	100 mäss.	C	9:90
24-1625	63 sv.	D	7:10
24-1627	70 sv.	D	7:70

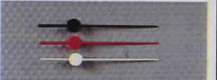

Sekundvisare av plast. Finns i svart, vit eller röd.
Ange färg.

Nr	längd	Pr/st	Pr/10
24-3132	50	1:30	10:—
24-3133	60	1:30	10:—
24-3134	70	1:30	10:—



Visare av plast.

Nr	längd	sv.	vit	svart	Pr
24-1626	65	sv.	E	3:—	3:40
24-1043	90	sv.	E	3:—	3:40
24-1045	67	sv.	F	3:—	3:10
24-1046	67	vit	F	3:—	3:10
24-1059	67	röd	F	3:—	3:30
24-1047	80	sv.	F	3:—	3:20
24-1048	80	vit	F	3:—	3:30
24-1054	92	sv.	F	3:—	3:50
24-1049	110	sv.	F	3:—	3:90
24-1050	110	vit	F	3:—	3:90



Visare av metall.

Nr	längd	Färg	Pr
24-1259	120	sv.	G 8:80
24-1260	120	mäss.	G 9:90
24-1261	103	sv.	H 10:—
24-1262	103	mäss.	H 14:—

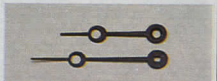

Visare av metall.

Nr	längd	Färg	Pr
24-2136	88	sv.	5:80
24-2137	88	mäss.	8:—
24-2138	80	sv.	7:—
24-2139	80	mäss.	9:20
24-2140	65	sv.	5:60
24-2141	65	mäss.	8:—
24-2142	46	sv.	5:60
24-2143	46	mäss.	6:70

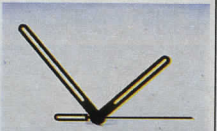

Visare av metall, svart.

Nr	Pr. par
24-2065	65 mm 7:—
24-2066	77 mm 7:50
24-2067	85 mm 8:—
24-2068	92 mm 8:50

Sekundvisare

Nr	Pr/st
Nr 24-2069	65 mm 4:30



Sekundvisare av plast. Finns i svart, vit eller röd.
Ange färg.

Nr	längd	Pr/st	Pr/10
24-3132	50	1:30	10:—
24-3133	60	1:30	10:—
24-3134	70	1:30	10:—

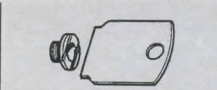

Nyckel av 1 mm tjock stålplåt. Användes vid fastsättning av batteriverken på urtavlan. Storlek 5 x 3 cm.
 Nr 24-442 3:80



Visarmutter, täckande, för quartz-urverk om sekundvisare ej användes. Mässing eller svartoxiderad.
 Nr 24-1287 1:70



Urtavla av aluminium guld-färgad med vit siffering ochpräglade ornament. Storlek 112 x 112 mm. För 46 mm visare.
 Nr 24-270 1:70

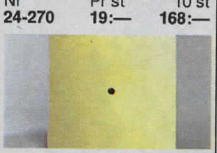

Tavelbotten av borstad och guideloxerad aluminiumplåt storlek 22 x 22 cm. 10 mm håll i mitten. Med denna platta och t.ex siffering 34-925, 4 st hörnbeslag 24-469, och 88 mm A-visare kan Du designa Din egen urtavla.
 Nr 34-468 31:—

Siffersats av emalj-lackerad aluminium med svarta siffror. Att limmas fast.
 Nr 24-391 26 x 27 mm 17:—
 24-392 34 x 36 mm 19:—



Urtavla av plast. Diam. 169 mm. Svart eller vit. **Angefärg.**
 Nr 34-2144 Pr/st 15:— Pr/10 125:—
Visare av plast. Färg svart, vit, gul, cerise, blå, turkos och grå. **Ange färg.**
 Nr 24-2145 längd 78 mm Pr/st 2:50 Pr/10 19:50
Sekundskiva av plast. Färg svart eller vit. **Ange färg.**
 Nr 24-3135 Diam. 36 mm Pr/st 4:30 Pr/10 36:—



Urglas med ram o. gångjärn av blankpolerad mässing. Kupigt glas.
 Nr Diam. Pr st
 34-1578 130 mm 44:—
 34-1579 160 mm 48:—
 34-1581 180 mm 53:—
 34-1580 200 mm 57:—
 Pris 10-förp. av samma storlek - 10%.



Urtavla, med kupigt glas och mässingram. Diam. 172 mm för 69 mm visare. Urtavlan mässingfärgad eller vit och med romerska eller arabiska siffror.
 Nr 34-701-1 mäss. romersk
 34-701-4 mäss. arabisk
 34-701-2 vit romersk
 34-701-3 vit arabisk
 Pr st 55:—, 10 st 460:—

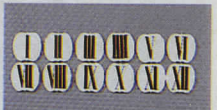

Siffersats av emalj-lackerad aluminium med svarta siffror. Att limmas fast.
 Nr 24-391 26 x 27 mm 17:—
 24-392 34 x 36 mm 19:—

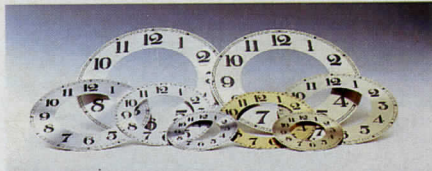

Siffringar av rundslipad och eloxerad aluminium. Siffror i arabisk stil.

Nr	dia. utv./inv.	Passande visare	Färg	Pr/st	Pr/10
34-2070	109/55	50	silver	17:—	145:—
34-931	155/94	69	silver	19:—	162:—
34-932	174/100	80	silver	30:—	255:—
34-2071	190/106	88	silver	32:—	267:—
34-2072	203/127	100	silver	34:—	286:—
34-2073	248/150	120	silver	37:—	312:—
34-2074	109/55	50	guld	17:—	145:—
34-934	155/94	69	guld	19:—	162:—
34-2075	174/100	80	guld	30:—	255:—
34-2076	190/106	88	guld	32:—	267:—
34-2077	203/127	100	guld	34:—	286:—
34-2078	248/150	120	guld	37:—	312:—

URTAVLOR med kupigt glas och polerad ring av mässing med gångjärn.

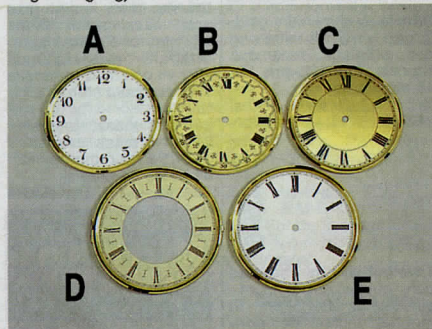

Nr	Diam.	Tavelfärg	Siffror	Typ	Visare
34-1550	113 mm	Matt vit	Rom.	E	46 mm
34-1389	113 mm	Matt vit	Arab.	A	46 mm

Pris pr st 59:—, 10 st 495:—

Nr	Diam.	Tavelfärg	Siffror	Typ	Visare
34-1390	147 mm	Vit	Rom.	B	50 mm
34-1391	147 mm	Elfenben	Rom.	B	50 mm
34-1392	147 mm	Vit	Arab.	A	50 mm

Pris pr st 69:—, 10 st 585:—

Nr	Diam.	Tavelfärg	Siffror	Typ	Visare
34-1561	172 mm	Elfenben	Rom.	B	69 mm
34-1585	172 mm	Matt vit	Rom.	B	69 mm
34-1393	172 mm	Matt vit	Arab.	A	69 mm
34-1554	172 mm	Mässing	Rom.	C	69 mm

Pris pr st 73:—, 10 st 640:—

Nr	Diam.	Tavelfärg	Siffror	Typ	Visare
34-339	187 mm	Elfenben	Rom.	D	76 mm
34-1394	187 mm	Vit	Rom.	E	76 mm
34-1573	187 mm	Elfenben	Arab.	A	76 mm
34-1395	187 mm	Vit	Arab.	A	76 mm

Pris pr st 72:—, 10 st 658:—

Nr	Diam.	Tavelfärg	Siffror	Typ	Visare
34-340	260 mm	Elfenben	Rom.	D	115 mm
34-1396	260 mm	Vit	Arab.	A	115 mm

Pris pr st 159:—, 10 st 1420:—



Siffringar av rundslipad och eloxerad aluminium. Siffror i romersk stil.

Nr	dia. utv./inv.	Passande visare	Färg	Pr/st	Pr/10
34-921	109/55	50	silver	17:—	145:—
34-923	155/83	69	silver	19:—	162:—
34-925	174/90	80	silver	30:—	255:—
34-927	190/94	88	silver	32:—	267:—
34-929	203/100	100	silver	34:—	286:—
34-264	248/127	120	silver	37:—	312:—
34-922	109/55	50	guld	17:—	145:—
34-924	155/83	69	guld	19:—	162:—
34-926	174/90	80	guld	30:—	255:—
34-928	190/94	88	guld	32:—	267:—
34-930	203/100	100	guld	34:—	286:—
34-2079	248/127	120	guld	37:—	312:—

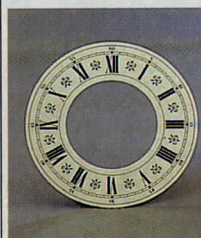

Urtavla av alum. plåt diam. 11 cm. (För visare nr 24-1617).

Nr	Pr	st	10 st
24-1012	10:50		94:—

Siffringar av aluminium lackerade i antikvit bottenfärg.

Nr	Diam	För visare	Pr st	10 st
24-1013	150 mm	69 mm	14:—	119:—
24-1014	180 mm	85 mm	20:50	184:—
24-1015	205 mm	95 mm	25:—	225:—

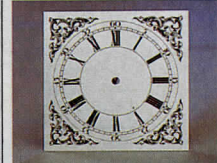
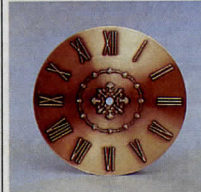

Urtavla av antikbehandlad kopparplåt 1,0 mm tjock, diam. 205 mm, med siffror och ornament i relief. En sober tavla, för 95 mm visare.

Nr 34-1747 125:—

34-353 av alum.plåt storlek 18 x 18 cm. För visare ca 69 mm. 23:—

34-355 av alum.plåt storlek 20 x 20 cm. För visare 76 mm. 26:—

34-354 av alum.plåt storlek 28 x 28 cm. För visare 103 mm. 40:—

Stift för fäste av siffring m.m. Mässingfärg. Förp. 100 st.

Nr	Längd	Pr förp
24-797	11 mm	2:90
24-793	16 mm	3:40

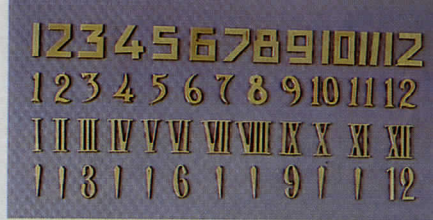

Siffersats, komplett till urtavla. Av slipad och polerad mässing med zaponlackerad yta, som bibehåller glansen. Godstjocklek 1,5 mm. Höjd 20 mm.

Nr	Pr sats	10 sats
24-1583	47:—	415:—

D:o svartlackerade

Nr	Pr sats	10 sats
24-1584	47:—	415:—

Siffersatser av guldglass- eloxerat plastmaterial.

Nr	Höjd	Pr sats
24-167	17 mm	44:—
24-168	28 mm	52:—
24-169	35 mm	55:—

Siffersats. Romerska siffror av tjock mässing. Utan ring. Nr 24-1586 svart. Siffrorna kan klistras fast på urtavlan.

Nr	Sifferhöjd	Pr sats
24-1637	15 mm	57:—
24-1612	20 mm	62:—
24-1607	25 mm	72:—
24-1586	20 mm	59:—

Siffersatser av tjock mässing, modernt utformade siffror och märken enligt bild.

Nr	Höjd	Pr sats
24-1635	15 mm	46:—
24-1636	20 mm	52:—
24-1559	25 mm	57:—

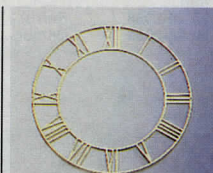
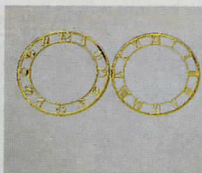

Siffring av profilpressad mässingplåt. Diam.: arabiska 183 mm, romerska 176 mm. (Passande visare 85, respektive 80 mm.)

Nr	Siffror	Pr st	10 st
34-635	Arabiska		
34-625	Romerska		

Pr st 32:—, 10 st 280:—

D:o Svarteloxerade.

Nr	Siffror	Pr st	10 st
34-636	Arabiska		
34-637	Romerska		

Pr st 34:—, 10 st 298:—

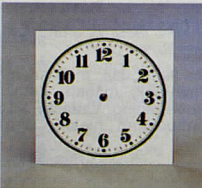

Urtavla av alum.plåt eller självhäftande plast. Svarta arabiska siffror på vit botten. Storlek 18 x 18 cm. För visare ca 69 mm.

Nr	Pr st	10 st
34-352	Alum. 28:—	240:—
34-411	Plast 12:—	105:—



Inbyggingsmoduler, armbandsurverk med tavla, glas och ram. Mont. mått = diam. 31 mm, djup 8 mm. Frontring diam. 37 mm. Batteri 22-367 medföljer.

Nr	Utförande	Pris
24-2150-1	mässingsram, arab.siffror	83:—
24-2150-2	mässingsram, rom.siffror	83:—
24-2150-3	kromram, arab.siffror	83:—
24-2150-4	kromram, rom.siffror	83:—



Insticks-quartzverk. Batteriverk med inbyggingsmått 67 mm diam., djup 30 mm. Frontring 70 mm diam. Passande batteri: 1 st R6.

34-555 med romersk tavla. 34-556 med arabisk tavla. Pris pr st 103:—, Pris 10 st 875:— (10 av samma nr)



Insticks-quartzverk för montering i träplatta, bordsur m.m. Frontring av polerad mässing. Monteras i 56-60 mm hål med djup från 30-50 mm. Passande batteri 1 st LR1.

Insticks-quartzverk. Storlek 104 mm. Inbyggingsmått 82 mm diam., djup 20 mm. Batteri typ R6 (medföljer ej). Nr 34-1248 Pr st 136:—



Insticks-quartzverk, med multifunktionstavla som visar månad, månfas, datum och dag. Diam. 113 mm. Passande batteri R6 (medföljer ej). Borstad förslivrad mässingstavla för mont. i 110 mm hål, djup 28 mm.

Nr 34-2151 OBS! inkommer december Pris 345:—
Matt vit tavla med grå fält. Med monteringsring. Panelmont. 130 mm.
Nr 34-2152 OBS! inkommer december Pris 325:—



Armbandsur med quartzverk, analog visning och datum med förstoringsglas. Armband i tvåfärgad ställänk. Boettida. för herr 35 mm och dam 25 mm. En klassisk modell
 Nr 24-2034 Herrur Pris 258:—
 Nr 24-2035 Damur Pris 258:—

Armbandsur med quartzverk, analog visning och datum. Romerska siffror. Armband i ställänk. En elegant åttakantig inramning av urtavlan. Boettida. herr 31 mm, dam 26 mm.
 Nr 24-2036 Herrur Pris 258:—
 Nr 24-2037 Damur Pris 258:—

Armbandsklocka med genomskinlig boett, vilket gör att man ser hela det mekaniska verket i arbete. Guldfärgad boett (35x9) med svart läderarmband.
 Nr 24-2108 Pris 195:—

Herrur i elegant design med analog visning och centrumsekundvisare. Quartzverk. Boett (diamter 32 mm) i guldärg. Knappar för inställning av dag, datum och veckodag. Brunt läderband.
 Nr 24-1885 295:—
 Nr 24-1884 295:—

Armbandsur med boett och armband i mattborstad metall.
 Nr 24-1884 295:—

Armbandsur med quartzverk, analog visning. Armband i svart läder. En tuff och elegant klocka med grå urtavla och en svart inramning. Boettida. herr 30 mm, dam 23 mm.
 Nr 24-2038 Herrur Pris 219:—
 Nr 24-2039 Damur Pris 219:—



Herrur. Chronograph med analog och digital tidvisning. Digital visning av tim./min./sek./månad/datum/veckodag. Alarm. Stoppur med dubbla tider. Belysning. Vridbar tidring. Analog med sekundvisare och skala för beräkning av hastighet. Boett (39x12 mm) och armband av mattpolerad metall. Vattentät till 50 m. Japanskt quartzverk med batteridrift (Pass. batteri 22-332).
 Nr 24-1877 198:—

Herrur samma som 24-1877 men med boett och armband av mattsvart metall.
 Nr 24-1643 215:—

Herrur. Cronograph med analog och digital tidvisning av tim./min./månad/datum/alarm. Stoppursfunktion med separata visare för min/sek och 1/20 sek. Boett (storlek 41x10 mm) och metallband i blyertsgrått utförande.
 Nr 24-46 395:—

Pojkklocka i en populär "space"modell, med analog och digital visning av tim./min./sek, månad, datum, veckodag, alarm, stoppur och belysning. Vattentät till 3 atm. Boett (42x14) av mattpolerad metall. Brunt läderarmband.
 Nr 24-2109 Pris 198:—

Golfklockan, en perfekt present eller reklamartikel för golfentusiasten. Japanskt verk. Boett diam. 37 mm. Brunt läderarmband.
 Nr 24-2156 Pris 125:—

Spelmansklockan, något för spelmannsstämman. Japanskt verk. Boett diam. 37 mm. Svart läderarmband.
 Nr 24-2157 Pris 125:—



Översättningstabell. Du kan rekvidrera en särskild översättningstabell som visar vilket av våra batterier som är likvärdigt med och utbytbart mot andra fabrikanter.
 Beställningsnr 66-330 pris: sändes utan kostnad

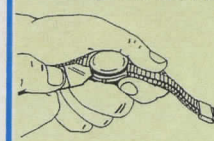

"Sprättboett": Öppna försiktigt klockans baksida med boettkniv (Nr 20-3476), eller i nödfall annat vasst föremål.

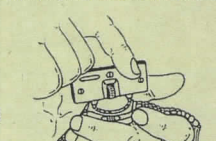

"Skrubboett": Skruva försiktigt av klockans baksida med hjälp av boettöppnare (Nr 20-3477).

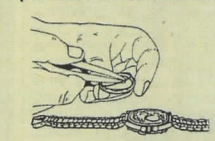

Vattentäta klockor har en packning. Var rädd om den!

Batteriet hålls ibland på plats av en klamma. Den kan göras lös med t.ex. instrumentskruvmejsel (Nr 30-3474).

Batteriet bör hanteras med plastpincett (Nr 20-258), använd ej fingrar (fett) eller metallpincett (kortslutning).



Boettkniv för öppnande av "sprättboett".
 Nr 20-3476 12:—



Skrubboettöppnare för öppnande av skrubboett.
 Nr 20-3477 14:—

Instrumentmejsel med sex precisions slipade tunna klingor. Lev. m. fyra spårklingor bredd 0,9-2,5 mm, Philips nr 1 samt syl. Förp. i plastfodral.
 Nr 20-3474 27:50

Pincett av fiberarmerad vit plast. Längd 135 mm.
 Nr 20-258 Pr st 2:50

Bandstift för armbandsur, fjädrande.
 24-7 a b c
 L. mm 9/15 12/18/15/22
 Pr 10 st 6:— 6:20 6:40
 Pr 100 st 32:— 33:— 34:—
 Bandstiftsats, består av 4 st av varje längd = 12 st.
 Nr 24-12 12:50



Klocketu i röd läderimitation. Lämplig som presentförpackning.
 Nr 34-204 26:—

PASSANDE BATTERIER SE SID 130

OBS! ALLA PRISER INKL. MOMS



Urarmband av läder med kantsöm. Bredd 18 mm.
 Nr Färg band/spänne Pr st 10 st
 24-2040-1 svart/krom 44:50 295:—
 24-2040-2 svart/guld 44:50 295:—
 24-2041-1 brun/krom 44:50 295:—
 24-2041-2 brun/guld 44:50 295:—

Urarmband av läder med kantsöm.
 Nr Färg band/spänne Bredd Pr st 10 st
 24-730 svart/krom 18 mm 24:50 159:—
 24-731 svart/guld 18 mm 24:50 159:—
 24-734 svart/krom 12 mm 24:50 159:—
 24-735 svart/guld 12 mm 24:50 159:—
 24-732 brun/krom 18 mm 24:50 159:—
 24-733 brun/guld 18 mm 24:50 159:—
 24-738 brun/krom 12 mm 24:50 159:—
 24-739 brun/guld 12 mm 24:50 159:—

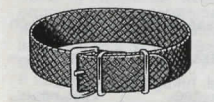

Urarmband av flätad svart perlon, bredd 18 mm, längd 25 cm. Med metallspänne av förn. mässing.
 Nr Pr st 12 st
 24-1518 14:50 98:—

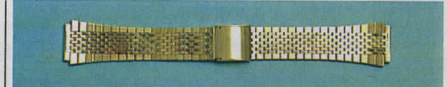

Urarmband av rostfritt stål. Extra tunt och mjukt med avpolerade kanter. Kortningsbart med säkerhetsås. Doserad bandbredd 16-18 mm. Ändfäste 18 mm.
 Nr 24-884 Pr st 23:50, 10 st 169:—

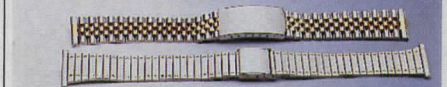

Urarmband av rostfritt stål. Avkortningsbart. Stålfärgat med gulddoublé inläggningar.
 Nr 24-1937-1 ändfäste 20 mm Pris 28:—
 Nr 24-1937-2 ändfäste 22 mm Pris 19:—

29:—

Fotogenlykta, en festlykta som ersätter marchaller, gör festen "ljusande". Storl. 20x12 cm. levereras med en 60 cm lång stolpe. Kan även användas som bordslampa.
 Nr 44-1985 Pr st 29:— 6 st 159:—



Barometer med termometer och hygrometer monterade på 2 cm tjock träpanel. Höjd 45 cm. Finns i tre olika träslag.

Nr 44-207 mahogny 175:—
 44-208 vitlackerad .. 175:—
 44-209 furu 175:—

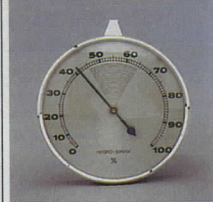

Hygrometer med syntetiskt fuktmedium. I lackerad kåpa med förkromad glasning och kupigt glas. Diam 100 mm.

Nr 34-1567 75:—
 Hygrometer samma som föregående men med härmedosor.
 Nr 34-1549 99:—



Barometer i hölje av polerad valnöt med kupigt glas i mässingram. Diam. 109 cm. Ett precisionsinstrument med dubbla vakuumdoser.

Nr 34-844 379:—



Barometer-, termometer- och hygrometerverk för inmontering i panel eller nedanstående mässingsfodral med passring. Ytterdiam. 70 mm, verkdiam. 56 mm. Kupigt glas.

Nr 34-689 Barom. 45:—
 Nr 34-690 Termom. 23:—
 Nr 34-691 Hygrom. 25:—
 Nr 34-692 Hygro/Termo. Kombi-instrument 39:—



Mässingsfodral passande ovanstående instrument. Yttre diam. 97 mm, inre diam. 56 mm.

Nr 34-1992 44:—



Instrumentpanel av plast med mattsvart yta. Passar ovanstående instrument. Storlek 32 x 10 x 4 cm.

Nr 34-1889 25:—
 10 st 190:—



Termo-Hygrometer-Barometerverk för inmontering i panel. Ytterdiameter 80 mm. Verkdiameter 58 mm, inbyggingsdjup 18 mm. Guldfärgad tavla, kupigt glas. Västykt fabrikat, Tecton. Säljes endast komplett sats. Sats. Ett verk av varje ovanstående instrument.

Nr 34-1827 135:—



Insticksverk för inmontering i mässingsfodral (24-982) eller panel, kupigt plastglas. Ytterdiameter 72 mm. Verkdiameter 64 mm. Verkdjup från yttersarg 22 mm.

Nr 24-977 Barometer 79:—
 Nr 24-978 Termometer 34:—
 Nr 24-979 Hygrometer 42:—
 Nr 24-980 Termo-Hygro 51:—

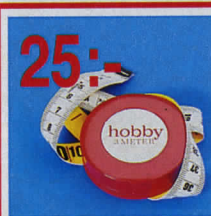

Måttband 2,5 m av vävburen plast med spärr och retur fjäder.
 Nr 20-719 25:—



Skeppsinstrumentserie av västykt fabrikat. Bottendiam. 140 mm. Fodral av polerad mässing eller svart- eller vitlackerade.

Skeppsur med quartzverk för ett R6-batteri (medföljer ej).
 Nr 34-1230, mässing Pr st 168:—
 Termometer med två skalor, C° och F°. Pr st 92:—
 Nr 34-1236, mässing
 Barometer visar lufttryck i mm. och millibar.
 Nr 34-1233, mässing Pr st 142:—
 Hygrometer rel. fuktighet 0-100%.
 Nr 34-1245, mässing Pr st 92:—

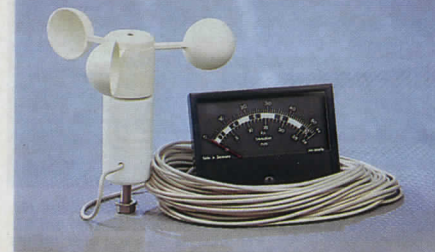

Vindhastighetsmätare med visarinstrument för inbyggd. Lämplig för hemmet, sommar-fjällstugan, segelbåten m.m. Visar vindhastigheten i 0-28 m/s, 0-54 knop eller 0-10 Beaufort. Noggrannhet 3%. Drives utan batteri. 20 m ledning. Storlek instrument 80 x 63 mm. Givarens höjd 10 cm.

Nr 34-80 1195:—



Vindhastighetsmätare i "fickformat". Visar vindens hastighet med LCD-siffror i km/t. Omvandlingstabell till Beaufort, knop och m/s medf. Mätområde 1-100 km/t, noggrannhet 1%. Drives med 1 st medf. 9 V batteri.

Nr 34-25 695:—

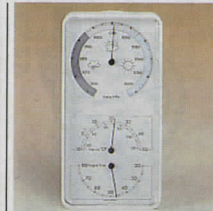
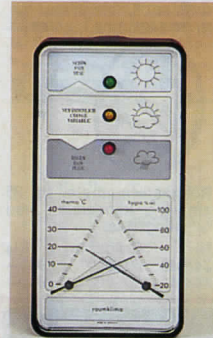

Mini-väderstation med barometer som visar lufttrycket samt hygrometer som visar luftfuktigheten upp till 80%. Dessutom termometer. Storlek 175 x 85 x 32 mm.

Nr 34-1828 189:—

Miniväderstation med elektronisk barometer som visar lufttrycksförändringar med hjälp av 3 lysdioder, som blinkande alltid visar förändringar i väderläget. Förändringar på 1 hPa visas. Barometern är självjusterande och behöver ej kalibreras. Dessutom noggrann termometer och hygrometer. Storlek 175 x 85 x 32 mm. Batteriet varar 1 år, typ 9 V 6 F 22 (Medföljer ej).

Nr 34-1829 395:—



Borstar, våtrummsset, består av en rotborste, nagelborste och badborste. Samtliga med trägrepp.

Nr 30-3606 Pris 19:—

Termometer med 3 1/2 siffrig LCD-display. Mäter temperatur från -50°C till +1300°C. Noggrannhet -50°C till +1000° (± 0,2 % av avläst värde ± 1°C) +1000° till +1300° (± 0,5 % av avläst värde ± 1°C). Omkopplingsbar visning Celcius- eller Fahrenheitgrader. Upplösning 0,1°C eller 1,0°C (gäller upp till 199,9°C. Över 199,9° visning varje grad. Storlek 130 x 72 x 33 mm. Levereras med 1 st 1,5 m tefloniserad trådgivare samt 1 st 9 V batteri typ 6F22.

Nr 34-874 565:—



Termometer SCHWILLE. Batteridrivna digitaltermometer med tydlig 12,5 mm LCD-display. Känslerkroppen, vatten- och korrosionsskyddad, har en 40 cm lång ledning, som kan lindas ihop inuti lådan till önskad längd. Försett med strömbrytare. Vid kontinuerlig drift varar ett batteri 2000 timmar. Mätområde: -50° till +120°C. Toleranser: -50° till 0°, ± 1°, 0° till 80°, ± 0,5°. 80 till 120°, ± 1°C. Storlek 120 x 60 x 22 mm.

Nr 34-562 330:—

(Pass. batt.: 1 st 32-2216)



Termometer, elektronisk, med digital visning av två skilda temperaturer (Gäller ej 34-1212 och 34-1213): dels i termometerns omgivning och dels med känslerkropp på lång ledning för mätning i vätskor, olika kroppar m.m. Mätområde -19,9°C till +69,9°C. Noggrannhet ± 1°C. Kan installeras för larm vid såväl en övre som nedre temperaturgräns. Har även inbyggd klocka. Batteri medföljer (1 st R03). Storlek 120 x 60 x 18 mm.

Nr 34-1210 med 1 m lång ledning 159:—
 Nr 34-1211 med 3 m lång ledning 159:—
 Nr 34-1212 med 1 m ledning och känslerkropp (visar enbart temperaturen vid känslerkroppen). Mätområde -40°C till +50°C. Visar ej tid. Omkopplingsbar: C° - F° 185:—
 Nr 34-1213 som föregående men från -10° till +110°C 195:—

OBS! Alla med programmerbara temperaturlarm.



Digital termometer med minne för max- och min-temperatur ute eller inne. Omkopplare för visning av ute eller innetemperatur. Mätområde -50°C till +50°C. Noggrannhet ±1°C. Utomhusgivare med 3 m kabel. Inställbart temperaturarm för övervakning. En summer ljuder om temperaturen når inställt larmtemperatur. Klockfunktion. Storlek 100 x 85 x 40 mm. Lev. med 1 st batteri typ R6. Nr 34-201 115:-



Digital termometer med klocka. Visar inom- eller utomhustemperaturen. För hemmet, husvagnen, bilen m.m. Utomhusgivare med 3 m kabel. Mätområde -50°C till +50°C. Noggrannhet +1°. LCD-display med 15 mm höga siffror. Kan sättas på vägg eller placeras på bord. Storlek 65 x 54 x 16 mm. Lev. med 1 st batteri 22-330. Nr 34-174 98:-



Digital termometer. Visar inom- eller utomhustemperaturen. Mätområde -50°C till +50°C. Noggrannhet ±1°. Utomhusgivare med 3 m kabel. Storlek 80 x 61 x 40 mm. Lev. med hållare, som kan monteras på vägg, och 1 st batteri typ R 6 som räcker ca 2 år. Nr 34-120 98:-



Termometrar elektronisk med digital visning av inne- och utetemperatur samtidigt på en display. Minne för högsta och lägsta temp. som lagras och kan lätt avläsas. Utomhusgivare med 3 m ledning. Mätomr. inne -5 till +50°C. Ute -40 till +50°C. Noggrannhet 0,3°C. Batteri 1 st R03 och vägghållare medföljer. Storl. 90 x 60 x 15 mm. Nr 34-2062 179:-



Termometer, elektronisk med digital visning av två skilda temperaturer. Med max- och min. temperaturminne för den för tillf. inkopplade temp.givaren (ute eller inne). Mätområde -40°C till +50°C. Noggrannhet +1°. LCD-display med 15 mm höga siffror. Kan sättas på vägg eller placeras på bord. Storlek 65 x 54 x 16 mm. Lev. med 1 st batteri 22-330. Nr 34-174 98:-



Ficktermometer, elektronisk med digital visning. Känslerkropp i rostfritt stål. Visar tiondels °C. 34-2131 med 12 cm lång känslerspets, 34-2061 längd 22 cm. Med skyddsfodral för spetsen. Lev. med batteri 22-330. Nr Mät.omr. Pris 34-2131 -50° till +50° 115:- 34-2061 -10° till +110° 149:-



Termometer - hygrometer med 2 st LCD-displayer. Mäter både temperatur (-25°C till +38°C) och luftfuktighet (20% till 95%). Kan hängas på vägg eller ställas på bord. Noggrannhet temperatur ±1°C, luftfuktighet ca ±7%. Drivs med 1 st batteri typ R03 (medföljer ej). Storlek 137 x 63 x 17 mm. Nr 34-2110 385:-

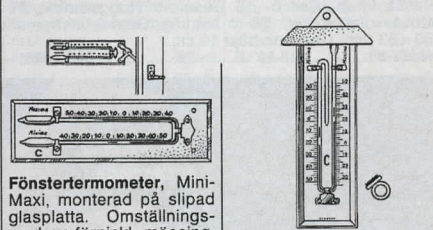

Fönstertermometer, Mini-Maxi, monterad på slipad glasplatta. Omställningsvred av förnickl. mässing. Visar nattens lägsta och dagens högsta temperaturer. Plattans storl. 200 x 50 mm. +50 -40°C. Nr 34-1289 79:-

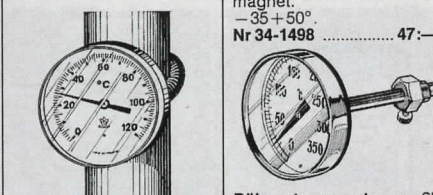

Anligningstermometer för montering på rör. Graderad 0-120°C. Diam. 60 mm. Nr 34-631 39:-



Glödlampa, matt med E 27 sockel. 240 V. 5-pack. Nr 32-3507 25 W 32-3508 40 W 32-3509 60 W 32-3510 75 W Pris/pack 15:90

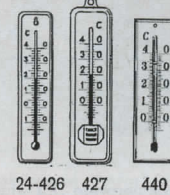

Rumtermometrar. 24-426, plastskala, längd 10 cm. Pr st 9:- 24-427, träskala, längd 14 cm. Pr st 12:- 24-440, glasklar plastskala, längd 15 cm. Pr st 11:50



Frysboxtermometer, mätområde -40 till +40°C. Markeringar finns f. lämplig lagringstemp o. djupfrysning. Längd 14 cm. Nr 24-1423 13:- Termometer för kallare, kylskåp, frybox m.m. Nr 24-101 9:-

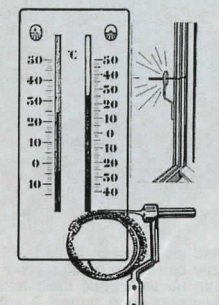

Termometer. Visar såväl inom- som yttertemperaturen. Den senare registreras genom en meterlång fin wire, som ledes till husets utsida genom t.ex. fönsterposten. Skalan är stor och tydlig o. höljert är av plast, i storlek ca 9 x 20 cm. Nr 34-665 79:-



LCD-febertermometer. En elektronisk termometer som visar kroppstemperaturen med tydliga lättlästa siffror snabbare än den gamla vanliga termometern. Noggrann. Drivs av ett litet knappbatteri (22-330), som du själv kan byta. Levereras med batteri och bruksanvisning. Längd 12 cm. Nr 24-881 49:-

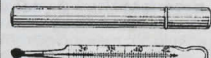

Fiebertermometer av förstklassigt tyskt fabr. Längd 13 cm, med kula. Nr 24-218 14:-

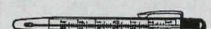

Ficktermometer med klips. Graderad +30 -30°. Längd 13 cm. Nr 24-82 13:-

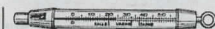

Badtermometer i plasthylsa. Längd 20 cm. Nr 24-1151 23:-

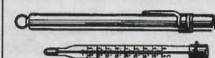

Resetermometer, i aluminiumhylsa. Längd 15 cm, med klips. Graderad -30 till +50°C. Nr 24-79 39:-

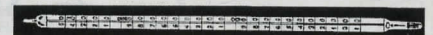

Laborietermometer, längd 30 cm. Nr Mätområde Tolerans Pris 24-638 -10° till +110°C 1°C 19:50 24-639 0 till +250°C 2°C 19:50 24-1942 0 till +360°C 2°C 19:50



LCD-Digital termometer med flytande kristaller. En Supertunn (0,3 mm) termometer med självklisterande baksida. Visar från 16° till 30° C med 2° intervaller. Diam. 46 mm. Nr Pr st 10 st 24-1824 8:50 64:-

LCD-Digital termometer som 24-1824 men rektangulär. Temp.område 12-32°C. 80 x 10 mm. Nr Pr st 10 st 24-1825 9:50 74:-

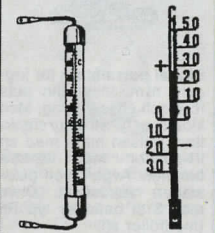

Fönstertermometer, spritfyllt, med förnicklade beslag. Längd 20 cm. Graderad från -40° till +50°. Nr 24-1290 14:-

Termometer, av helgjuten svart plast (gjutjärnsimitation). Lätt att avläsa även på avstånd. Mycket dekorativ på yttervägg. Skala +50-30°. Nr Längd Pris 34-214 27 cm 22:- 34-215 42 cm 34:- 34-216 70 cm 63:-



Digital termometer med klocka. Mätområde: -10° till +60°C. Tydliga siffror, höjd 13 mm. Storlek 63 x 48 x 13 mm. Med bordsställ och vägg- och panelfäste t.ex. i bilen m.m. Batteri 22-330 medföljer. Nr 24-1096 79:-

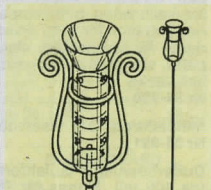

Regnmätare. Mätcylinder av plast, graderad 0-40 mm. Höjd 80 cm. Nr 34-1107 19:50



Måttband i stål mätlängd 2 m, bandbredd 13 mm. Kapsel av plast och fästklips dessutom med en libell. Måttbandet har spärr och automatisk återgång. Nr 26-576 Pris 13:-



PH-mätare med 13 mm LCD siffror. En prisbillig mätare som snabbt ger korrekta värden med två decimaler, (efter kalibrering). Lättmanövrerad och behändig. Mät-elektroden i robust utförande med löstagbar 1,4 m ledning. Mäter PH värden i vätskor och jord som uppländas i destillerat vatten som medföljer. Inställningsrattar för kalibrering och temperaturkompensation. Kalibreringsvätskor för PH 7,0 och 4,0 medföljer. Rekommenderas för fiskeodling, akvarier, agronomer, swimming-poler, skogsvård, trädgårdar m.m. Lev. komplett i praktisk väska. **Nr 34-990 1450:—**

Mätелеktrod som reservdel. **Nr 34-991 595:—**

Buffertlösning i tablettform. Löses i destillerat vatten. (ca 100 ml). Finnes för PH värde 4, 7 eller 9. Uppgiv värde. **Nr 24-992 Pr st 38:—**



PH-mätare indikerar jordens och vattnets surhetsgrad. Graderad Ph 4–10. Längd 30 cm. **Nr 34-868 39:—**

Fuktighetsmätare som visar fuktigheten i jorden. Längd 30 cm. **Nr 34-869 39:—**



Digital pulsmätare för joggare m.m. Visar din puls före och efter träning. Med klock och stoppsfunktion. Pulsen mäts med en IR-sensor mot vänstra tummen. Avger även pulslagen aukustiskt. Drivs med 3 st batterier typ R6 (medföljer ej). Storlek 137 x 48 x 28 mm. **Nr 34-2046 175:—**

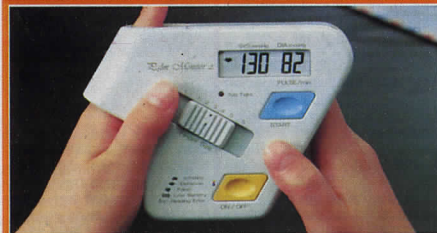

Jäsningsmätare mäter sockerhalten i vin eller öl. Längd 25 cm. **Nr 24-1943 14:50**

Vintermometer för mätning av temperaturen ex. vis direkt i flaskan. **Nr 24-1944 14:—**

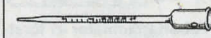

Winprovare. Enkel o. tillförlitlig konstruktion. Mäter upp till 25% alkoholhalt. Med bruksanvisning. **Nr 24-22 16:—**

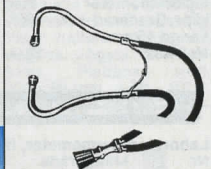

Stetoskop. Även lämpl. för lokalisering av missljud i motorer eller dylikt. **Nr 34-130 59:—**



Blodtrycksmätare ES-16 med elektronisk system. När summerton och lysdiod börjar och slutar indikera, avläses en manometer, och man får veta både systoliska och diastoliska trycket. Levereras med batteri 9 volt 6F22. Storlek 140 x 64 x 45 på mätaren 510 x 145 på manschetter. **Nr 34-111 485:—**

Digital blodtrycksmätare FS-40, en kompakt helautomatisk blodtrycksmätare, som är lätt att använda. Stick in fingret i mätöppningen enligt bilden och automatiskt visar apparaten efter en kort stund systoliskt- och diastoliskt tryck samt puls. Drivs med 4 st R03 batterier. Storlek 140 x 106 x 45 mm. Vikt 240 g. **Nr 34-2084 995:—**

Alkoholprovare för mätning av 0–100 volymprocent alkohol. Längd 26 cm. **Nr 24-421 23:—**

Alkoholprovare med inbyggd termometer och kompensationskala för temperaturavvikelser vid provningen. En precisionsmätare för mätning av 0–100 volymprocent alkohol. Längd 32 cm. **Nr 24-420 119:—**

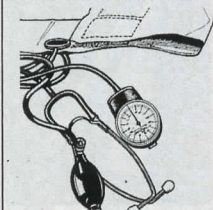

Blodtrycksmätare. Komplet med stetoskop. Med denna mätare kan ni själv kontrollera ert blodtryck. Utförlig bruksanvisning på svenska med tabell över normala blodtrycksvärden för olika åldrar medföljer. **Nr 34-106 265:—**



Rakapparat PANASONIK ES 858 W & D (wet and dry). Hygienisk, kan sköljas under kran! Med trim-sax. Med laddbara Panasonic kan man raka sig i t.ex. badrummet som inte har eluttag, husvagnen, båten, på resan etc. Den laddas på 8 timmar och kan sedan användas ca 10 dagar. Den kan också köras nätansluten. Inbyggd laddare. Väska och nät-sladd för laddning medföljer. **Nr 34-513 445:—**

Reservskär till PANASONIK ES 858. **NR 24-1102 69:—**



Rakapparat. Liten batteri-driven för resan. Drives av 2 st. LR6-batterier (medföljer ej). Lev. med etui innehållande liten spegel och en kam samt borste för rengöring av rakapparat. Storlek 65 x 35 x 85 mm. **Nr 34-2112 119:—**

Reservskär komplett (inkl. folie, kniv samt ram med plastskydd för folien) för rakapp. **Nr 34-2112. 19:50**



Skägg- och hårtrimmer i bästa Solingen-kvalitet, handdriven. Klipper både nära och jämnlångt. Det senare i 5 olika längder, 5, 9, 12, 15 och 18 mm, med den ställbara påsticks-kammen påsatt. Gör en perfekt skäggsputsning på 2 minuter, utan beroende av elström. **Nr 34-1461 86:—**



Härklippningsmaskin, "Moser 1400" med klipp-längden kontinuerligt om-ställbar mellan 1–3 mm med manöverspak. Med 2 m sladd och stickpropp. 220 V, S-märkt. 1 års garanti. Specialolja och en förhöjningskam för ökning av klipphöjden medföljer. **Nr 34-148 415:—**



Hundklippningsmaskin, Rex 12300. Med extra kraftig motor och sax. Ställbar klipp-längd med manöverspak samt två extra förhöjningskammor. Med 3 m sladd och stickpropp. 220 V, S-märkt. 1 års garanti. **Nr 34-149 540:—**

Utbytessax 24-272, lika som på maskinen. **160:—**

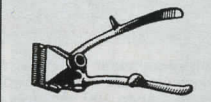

Shingelmaskin, bästa fabrikat, av polerat och förnicklat stål. Klipper intill 1/10 mm. **Nr 34-40 79:—**

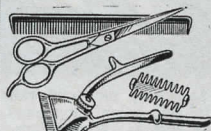

Hemfrisören, är ett kvalitets-set bestående av härklippningsmaskin, ställbar för tre olika hårlängder med hjälp av en lös dubbelkam, sax och kam. **Nr 34-1460 93:—**

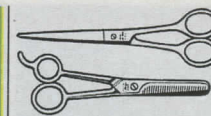

Frisørsax, längd 17 cm. **Nr 24-892 47:—**

Urtunnings-sax, längd 16 cm. **Nr 24-893 49:—**



Frisørsax av det välkända fabrikkatet Weltmeister/Solingen. Med plastgrepp. Rostfri med mikrotandade skär. **Nr Längd Pris**
24-282 5" 12,5 cm 127:—
24-283 6" 15 cm 133:—



Frisørsaxar Weltmeister av polerat svartoxid. kolstål. **Nr Längd Pris**
24-288 14 cm 185:—
24-289 16 cm 228:—

Urtunnings-sax, enkel. **Nr 24-293 16 cm 259:—**



Spegel. Make-up och rak-spegel med fot. Ena sidan vanligt spegelglas o. den andra med förstoring. Diam. 127 mm. **Nr 34-1003 34:—**

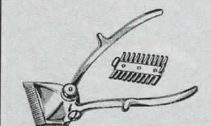

Härklippningsmaskin, av förnicklat och blankpolerat stål. Ställbar för 3 olika hårlängder med hjälp av en lös dubbelkam. **Nr 34-39 97:—**



Elektrisk sax. Mincut. Ett arbetsbesparande verktyg för papper, tyg, m.m. Särskilt praktisk vid mönster- och figurklippning. Utbytbara stålskär. Handtag av plast. Stori. 160 x 40 mm. (Passande batterier: 2 st 32-2311 medföljer ej.) **Nr Pr st 10 st**
34-346 49:— 390:—
Reservskär till 34-346. **Nr 24-487 Pr par 9:—**

Sax av speciell modell som ger extra lätthanterlighet och precision i klipp-ning. Tillverkad av ABS-plast med skär av rostfritt stål. Längd 173 cm. **Nr 24-1978 15:—**

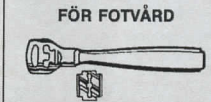

Fotskrapa Credo. Special-verktyg för borttagning av förhårdnad hud vid fotvård. Med en klinga. **Nr 24-361 26:—**

Reservklinga Credo, av rakbladsstål. **Nr Pr 10 st 100 st**
24-362 16:— 114:—



Fotrasp Credo Special för fotvård. **Nr 24-758 37:—**



Laddningsbar hår och skägtrimmer. Moser 1552, levereras med adapter. Inställbar för 3, 6, 9, 12 och 15 mm. En kvalitetsmaskin för perfekt hår och skäggtrimning. **Nr 34-2085 485:—**



Saxar av hög kvalitet i rostfritt stål. Plastklädda handtag med handvänligt grepp.

Nr 24-1164	Skräddarsax	Längd 21 cm	98:—
Nr 24-1165	Skräddarsax	Längd 25 cm	139:—
Nr 24-1166	Sick-sack sax	Längd 20 cm	107:—
Nr 24-1167	Sick-sack sax	Längd 23 cm	114:—



Nr 24-1168	Broderisax	Längd 11 cm	43:—
Nr 24-1169	Broderisax	Längd 14 cm	47:—

Frisörsaxar			
Nr 24-1170	Frisörsax	Längd 17 cm	52:—
Nr 24-1171	Urtunn. sax dubbel	Längd 17 cm	58:—
Nr 24-1172	Urtunn. sax enkel	Längd 17 cm	47:—



Saxsats bestående av 6 st saxar: manikörsax 10 cm, broderisax 13 cm, frisörsax 16 cm, papperssax 17 cm, hushållssax 19 cm samt hushållssax 21 cm. Saxarna är av hög kvalitet i rostfritt stål. ABS-klädda handtag med handvänligt grepp.

Nr 34-1977 Pr sats 109:—



Sax med mycket vassa hårdade stålskär. Specialsax för många hantverk men även för hushållsbruk såsom rensning av fisk, skyckling m.m. Längd 15 cm.

Nr 20-2206 49:—

Universalsax, ihopfällbar. Försedd med skär av rostfritt stål som kan dras in i handtaget. Längd utfälld 18 cm, ihopfälld 12 cm.

Nr 34-1250 23:50



Frisörsax, professionell, överdragen med 18 karat äkta guld. Lovordad av yrkesfolk. 4 1/2" med 45 mm långa skär. Microtandad.

Nr 24-911 475:—

Frisörsax, professionell, överdragen med 18 karat äkta guld. Lovordad av yrkesfolk. 5" med 55 mm långa skär. Microtandad.

Nr 24-912 495:—



Knivset bestående av 4 st rostfria köksknivar med nylonhandtag, (tål maskindisk). Bladlängder 21, 20, 19 och 10 cm.

Nr 34-957 Pris 49:—



Universalsaxar av härdat stål med hög skärpa. Rostfri med plastade skänklar. För papp, tunnplåt, trädgården m.m. Längd 190 mm resp. 145 mm. Lev. i par.

Nr 34-332 Pr förp. 58:—

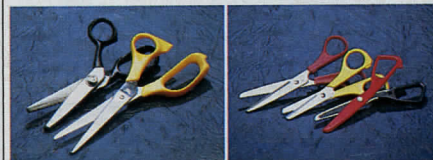

Sax med sick-sack-skär för tyg, galon, tunn plast, läder m.m. Längd 18 cm.

Nr 20-2246 54:—

Sax av rostfritt stål med plastklädda skänklar.

Nr 24-235 12,5 cm 14:—

Nr 24-236 15 cm 19:—

Sax med stålskär ingjutna i plastskänklar. En säkerhetsax för barn och lek-skolor. Längd 14 cm.

Nr 24-258 22:—

Nr 24-181 7:—

Pr st 10 st 49:—



Slipapparät. En effektiv slipapparät för hushålls-knivar och saxar.

Nr 34-58 19:—



Skärbräda av vit specialplast. Tål maskindisk. Skonsam mot kökets knivar. Hygienisk och lätt att skölja.

Nr 34-958 25 x 15 cm 21:—

Nr 34-959 30 x 21 cm 34:—

Nr 34-960 35 x 25 cm 59:—



Våg för fiske och hushåll. Med 1 m måttband. Max 22,5 kg.

Nr 34-2117 39:50



Personvåg med digital visning från 4,5 till max. 136 kg. Visar vikten per 0,5 kg. Storlek 31 x 27 x 3 cm. Passande batteri 32-2216 (9V).

Nr 34-415 369:—



Köksvåg. Modern praktisk modell med snabb viktavläsning på tydlig skala. Vägar upp till 5 kg. Lös vägskål av plast.

Nr 34-933 74:—

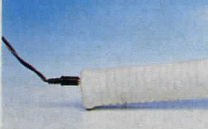

Laddningsbar massage och muskelstimulator med två hastigheter. Levereras komplett med 220 V laddare. En laddning (14-16 timmar) räcker till ca 25 min. behandling. Längd 31 cm. Vikt 489 g.

Nr 34-26 Pris 199:—



Elektronisk våg med digital visning upp till max. 2000 g. Visar varje gram. Med nollställning för tara. Storlek 192 x 158 x 66 mm. Passande batterier 6 st R6. Uttag för 9 V batterieliminatör.

Nr 34-1871 295:—



Elektronisk våg som ovan. Vägar upp till 5000 g. Visar vart annat gram upp till 2000 g, däröver vart 5:e gram. Lev. med löstagbar 2 liters plastbunke. Storlek utan bunke. 234 x 180 x 77 mm.

Nr 34-1895 379:—

Batterieliminatör passande ovanstående vågar.

Nr 32-3300 79:—



Doppvärmare. Praktiskt att ha med på resor. Värmer vatten eller annan dryck på några minuter. 220 V/300 W effekt. S-märkt.

Nr 34-422 59:—



Konservöppnare för väggmontering, tillverkad av lackerat specialstål. Svensk tillverkning.

Nr 34-674 34:—



Rostfri - ståltermos, rymmer 0,3 liter. ABS-fodrad stål-kopp 0,1 liter. Storl. 255 x 57 mm. Vikt 400 g.

Nr 34-2080 169:—

Rostfri ståltermos med justerbar bärmarm av flätad nylon. Rymmer 0,6 l. Kopp av ABS 0,2 l. Vikt 400 g. Finns i rött eller blå. Äng färg.

Nr 34-1206 195:—

Rostfri ståltermos med justerbar bärmarm av flätad nylon. Rymmer 0,9 l. ABS-fodrad stål-kopp 0,3 l. Vikt 750 g.

Nr 34-1207 199:—



Pumpstermos. Håller 1,9 liter varm eller kall dryck i minst 24 timmar. Lackerat plåthölje. Låsbart lock av tålig plast. Står på "snurrbot". Lättdiskad.

Nr 34-601 79:—



Doppvärmare. Praktiskt att ha med på resor. Värmer vatten eller annan dryck på några minuter. 220 V/300 W effekt. S-märkt.

Nr 34-422 59:—

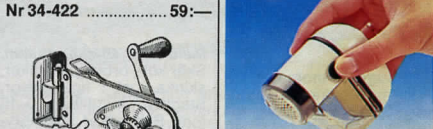

Noppborttagare. Bakar effektivt och skonsamt bort misspyrdande noppor från alla textilier. Drivs med 1 st R 14 batteri (medföljer ej).

Nr 34-1994 Pris: 49:—

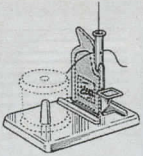

Nålptrådningsapparat som ovan av V-Tyskt fabrikat.
Nr 34-345 Pr st 10 st
9:50 76:—

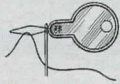

Nålpträdare, är en i sin enkelhet genialisk hjälp vid ptrådning av synålar.
Nr 24-1022 Pr 10 st 100 st
9:— 70:—



Minivåg med nyckelring.
24-1948 10—1500 g. ... 6:—
24-1949 10—4000 g. ... 8:—
Fjädevåg, lämplig fiskvåg och hushållsvåg.
24-126. Mäter 12 kg 19:—
24-906. Mäter 26 kg 29:—



El-stängseltråd "Elektra"
Av tvinnad gul polyeten med tre parter förnt koppartråd.
Nr 32-1825 Längd 250 m 58:—
Nr 32-3185 1000 m . 176:—



Plastlina vit. Består av plastöverdragen Polysplit, yttre diam. 4 mm. Lämplig som tvättlina m. m.
Nr 49-67 Pr 20 m 100 m 14:50 49:—



Hushållshandskar av smidigt gummi. Velouriserad insida.
Nr 34-808 Pr par 10 par
9:50 79:—

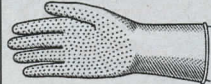

Nitrilhandske beständig mot olja, fett, syntetiskt tvättmedel och kemikalier. Extra stark handske.
34-810, medelstora.
34-811, extra stora.
Pr par 24:—



Svinto. Lödfrande tvåull är praktiskt, skonsamt och effektivt i de flesta sammanhang. Rengöring av verktyg, kök och badrum, gummistövlar, bilen m. m.
Nr 34-1970 100 grPer förp. 13:50
Nr 44-1971 2 kgPer förp. 145:—



125 liter
Avfallspåsar. 40 st 20 liters, tillverkade av miljövänlig HD polyeten, bryts ner efter hand under ljusets inverkan. Helt giftfri vid förbränning. Storlek 42 x 57 cm.
Nr 34-1966Pr förp. 8:90
Sopsäck, rymd 125 liter. Format 50 x 25 x 115 cm. Plast. Förpackning med 10 säckar.
Nr 34-774Pr förp. 16:90

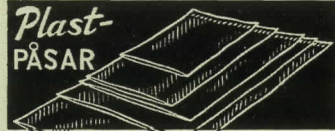

Påsar av 0,023 mm glasklar plast. Användes vid förvaring av mat m. m.

Nr	Storlek	Plana påsar		Pr 100 st	Pr 1000 st
		Liter			
34-821	12,5 x 20 cm.	0,5	7:—	55:—	
34-721	16 x 26 cm.	1	9:—	69:—	
34-722	20 x 35 cm.	2	11:—	100:—	
34-723	25 x 32,5 cm.	3	15:—	125:—	
34-724	25 x 40 cm.	4	19:—	160:—	
34-822	25 x 50 cm.	4,5	23:—	190:—	
34-725	30 x 50 cm.	5	26:—	220:—	

Nr	Storlek	Påsar med båg i sidan		Pr 100 st	Pr 1000 st
		Liter			
34-727	8,5 x 4 x 20 cm.	0,5	9:—	78:—	
34-728	10 x 6 x 26 cm.	1	11:—	96:—	
34-994	16 x 6 x 29 cm.	1,5	15:—	129:—	
34-995	18 x 6 x 40 cm.	4	18:—	147:—	
34-729	14 x 6 x 35 cm.	3	16:—	132:—	
34-949	13 x 6 x 40 cm.	3	17:—	139:—	
34-950	13 x 6 x 48 cm.	4	19:—	168:—	
34-996	30 x 6 x 38 cm.	5	23:—	202:—	

pingvin

Fryspåsar på rulle, i extra stora ekonomiförpackningar.
Nr 34-2000 1 liter 250 st 32:—
34-2001 2 liter 175 st 32:—
34-2002 3 liter 125 st 32:—
34-2003 5 liter 100 st 32:—



Bakplåtspapper "Dixicon" av oblekt papper belagt med silicone. Bäst i test i tidningen Allt om mat. Utmärkt hjälpmedel när man bakar, gratinerar, etc. Plåtar och formar behöver inte smörjas. Papperet har stor släpp förmåga och ger brödet fina bottenar.
Nr 34-1076 48 ark 33 x 42 cm15:—
Nr 34-1077 20 m rulle x 33 cm14:90

Aluminiumfolie. Normal tjocklek 20 m x 30 cm rulle med arivare.
Nr 34-1222 11:90
Aluminiumfolie. Extra tjock och bred. För bakning, stekning, grillning och djupfrysning m. m. 8m x 45 cm rulle med arivare.
Nr 34-1223 15:90
Nr 34-1224 16:90

Plastfolie för hushållsbruk. 60 m x 30 cm rulle med arivare.
Nr 34-1222 11:90
Aluminiumfolie. Normal tjocklek 20 m x 30 cm rulle med arivare.
Nr 34-1223 15:90
Aluminiumfolie. Extra tjock och bred. För bakning, stekning, grillning och djupfrysning m. m. 8m x 45 cm rulle med arivare.
Nr 34-1224 16:90

Förslutningsklämma för tillslutning av plastpåsar. Med etikett för anteckning e. d.
Nr 34-914 Pr 100 st 1000 st 14:— 99:—
Förslutningsklämma för tillslutning av plastpåsar.
Nr 34-634 Pr 1000 st 13:—



Påsförslutare. För snabb och enkel förslutning av alla slags plastpåsar. Lev. med 10 m tejp.
Nr 34-749 19:50

Påsförslutningstejp.
Nr 34-748 Pr st 4:—

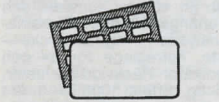

Etiketter, självhäftande. Fastnar på alla ytor. Lämpliga på plastpåsar till frysboden m. m. Storlek 20 x 36 mm. Vita. Förp. 600 st.
Nr 24-1528 Pr förp. 25:—

Frystejp av specialimpr. kräpapat papper. Häftar vid kyla ner till -40° o. går bra att skriva på. Längd 25 m, bredd 19 mm, i kapsel m. arivare.
Nr 36-446 12:—

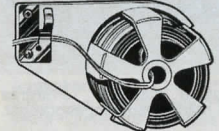

Bindband. 50 m plastband med inlagd järntråd. Utmärkt som påsförslutning, trädgårdstråd m. m. Levereras i hållare med avklippare.
Nr 34-397 12:50



Rakblad 20-1322. Kraftiga industriblad. 0,30 mm tjocka, 3-håls.
Pr paket om 10 st 9:90



Hussiffror i gjuten mäsing. Glanspolerade och lackerade. Mässings-skruvare medföljer, 13 cm höga 7 mm tjocka. 0-9 ange nummer vid beställning.
Nr 24-1976 Pr st 17:—

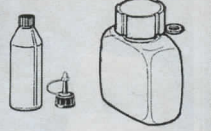

Plastflaskor tillverkade av ofärgad etenplast med skruvlock.

Rymd i ml, höjd/diam. i mm. Förp. om 10 st.
Nr Rymd Mått Pr förp
34-1330 50 105/35 19:—
34-1331 100 120/40 25:—
34-1332 200 150/50 30:—

Spetssskruvlock, gänga 22 mm, passar ovanst. Förp. om 10 st.
Nr 24-1337 Pr förp 8:50

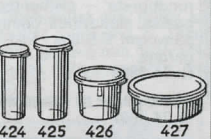

Plastburk med tättslutande lock. Förp. om 10 st.
Nr Volym Pr förp
31-424. 15 ml 15:—
31-425. 30 ml 16:—
31-426. 40 ml 17:—
31-427. 60 ml 20:—



Halkskydd "Önskebrodden". Skyddar mot de flesta halkolyckor vintertid. Passar alla dam och herrskor. Tas av och på sekundsna. KARBORRELLAS. 22 st vinkelböjda flikar bildar en halksäker sula. Inga långa broddar som man snubblar på. Levereras i par förpackning.
34-1984Per förp. 87:—



Klädhängare, bredd 45 cm, av plast. Finns i färgerna svart, röd eller blå.
Nr Pr st 10 st
34-1 5:50 45:—
(10-pris pr färg)



Dusch-trädgårdspruta. I tryckbehållare med pump. Justerbart munstycke.
Nr 34-15 43:—



Duschflaska. Med pump som sprider vatten som en dimma. Storlek ca 10 x 21 cm.
Nr 34-51 12:50



Kombidusch. 115 cm lång duschslang med snabbfäste, som passar alla kranar.
Nr Pr st 10 st
34-530 24:50 185:—



Elektronisk luftrenare. Avlägsnar genom produktion av "negativa joner" all dålig lukt och ger allmänt välbefinnande. Testad och lovordad av "Teknik för alla". Passar cigtändaruttag. 12 V/45 mA. Förlängd returrätt till en månad om ej till belåtenhet.
Nr 35-293 165:—



Vakuumpump effektiv och lätt att använda. Extra kraftig modell, klarar de flesta avlopp i tvättställ, toaletter och golvrännor med en diameter upp till 18 cm.
Nr 34-1253 36:—

Vakuumpump. Samma effektiva pump men något mindre. Klarar avlopp i tvättställ o. s. v. med en diameter upp till 13 cm.
Nr 34-1254 33:—

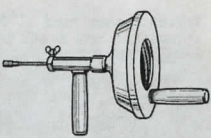

Rensapparat. Beprövad konstruktion som klarar de svåraste avlopp. Lätt att handha. Idealisk för kök och badrum. Med ca 3 m stålspirals som förvaras upplindad i trumma av lättmetall, diam. 180 mm total längd 260 mm.
Nr 30-1755 238:—

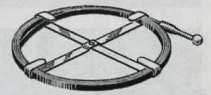

Rensband. Längd 7,5 m, av fjäderstål. För avloppsrensning. Effektivt hjälpmedel vid totalstopp i avloppsrör.
Nr 30-1761 29:—

UPPGE KUNDNUMMER VID BESTÄLLNING



Grovsugare Hydro 25, för våt- och torrsugning av t.ex. slipdamm, träspån, smutsvatten i igensatta avlopp, löv m.m. Motor 220 V/1000 W. Behållare i kraftig plast, volym 30 l. Levereras med 1,4 m sugslang Ø64, två rör Ø64 mm, trekantigt grovmunstycke ansl. Ø64 mm, adapter 32/64 mm, universalmunstycke med löstagbar borste ansl. Ø32 mm, möbelsmunstycke och fogmunstycke ansl. Ø32 mm, 6 m anslutningskabel samt högeffektivt veckfilter. Vikt 7,5 kg.
Nr 40-3760 898:—

Tillbehörsats med Ø32 mm anslutning. Innehåller sugslang, två rör av stål samt kombinationsmunstycke.
Nr 40-3761 198:—



All - Vac. Dammsugarens TURBO. Kopplas till din vanliga dammsugare, som då suger, utan att skadas, sot, aska m.m. Vid sugning av vatten, använd endast av SEMKO godkänd vattendammsugare. Plåtbehållare ca 20 l dammkapacitet. Evighetsfilter. Testad av sotare med gott resultat. **TFA:s betyg.** Klarar allt slags skräp, även vatten. Ingen filterkostnad. Sparar dammsugaren.
Nr 44-1699 550:—



Stormlykta för fotogen. Mycket ljusstark, motsv. 225 W. Den är mycket stabil, stormsäker och driftsäker. Effektiv spiralförgasare som är det tekniskt bästa brännarsystemet. Lampan är lika lämplig inomhus som utomhus. Av förkromad plåt med snabbtändning. Höjd 40 cm.
Nr 34-435 294:—
Glödnät för utbyte i 435.
Nr 24-1802 5:50



Dammsugare Melissa 7000. En effektiv kompakt och lättkött dammsugare med många tillbehör: Kombinationsmunstycke - textilmunstycke - fogmunstycke - rundborste - elementborste. Fotreglage för av och påslag, sladdvinda, dammindikator, Räckvidd 7,5 meter, påsvolym 5,5 liter. Vikt 6,5 kg. Effekt 1000 W. 1 års garanti.
Nr 44-1999 Pris 795:—

Dampmpåsar till ovanstående.
Nr 24-2007 Pris om 5 st påsar 23:—

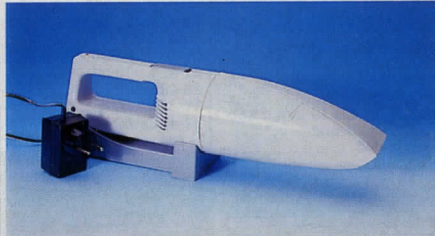

Dammsugare uppladdningsbar sladdlös. Levereras med väghållare och S-märkt laddningsaggregat. Storlek 37 x 10 cm.
Nr 34-1190 198:—

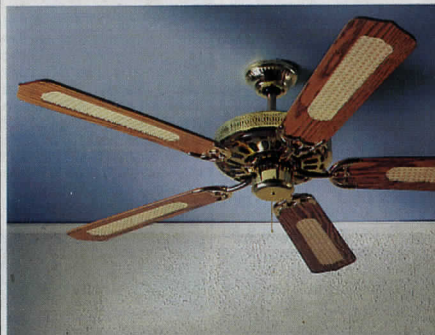

Takfläkt för både sommar och vinter. Tre hastigheter med ställbar rotation. Uppåtluft gör att rummet blir svalare. Nedåtluft gör rummet varmare. Fläktkropp och bladfasten i mässing. Vändbara vingblad med rotinginlägg på ena sidan. Förberedd för lampinsats. Lättmonterad, bruksanvisning medföljer. Diameter 130 cm. Höjd 32 cm.
44-1929 495:—



Isolerrör av strängsprutad polytensum. Skyddar mot värmeförluster, kondens, korrosion. Lättarbetad rör-isolering. Lev. i 1 m längder för rör enl. tabell. Mått i mm.

Nr	Isol.	Rör	Pr m
44-1375-18	10	18	17:—
44-1375-22	15	22	24:—
44-1375-28	15	28	28:—
44-1375-35	15	35	29:—

Clips för enkel förslutning av isolerrören. 50-förpackn.
Nr 21-816 Pris 16:—
Kontaktlin Tixotrop för absolut tätning av isolerrör. Tub 100 ml.
Nr 24-736 Pris 29:—
Tejp för sammanfogning av isolerrör. Används även som byggtejp. Åldersbeständigt Polyeten. Längd 33 m, bredd 25 mm.
Nr 34-2086 19:—



Äggkokare. För 1-7 perfekt kokta ägg. Inbyggd sladdvinda. Ljudsignal. Mätglas med äggpickare.
Nr 34-2161 139:—



"NYHET" Gör ditt hem flamsäkert.

Brandskyddsvätska No-Burn. Är ett brand- och rökhamnande medel för porösa ämnen som textilier i hemmet, husvagnen, bilen, båten etc. Papper, sidenväxter, juldekorationer m.m. No-Burn är färglös, ej giftigt. Rekommenderas av försäkringsbolag. Innehåll 500 ml i miljövänlig sprayflaska. Utf. bruksanv. medföljer.
Nr 35-517 77:—



Anti-imskyddsduk. Putsar och skyddar all slags glas från imma. Innehåller inga kemikalier. Irriterar ej ögon eller hud. Långtidsverkan, minst 36 tim. efter putsning.

Nr	Storl.cm	Pris
20-119-1	18 x 14	9:50
20-119-2	34 x 32	18:50



Tätningstyp P-list av EPDM-cellogummi. Tätar springor 3-5 mm. Självhäftande. Färg svart. Förp. om 25 m.
Nr 49-40 Pr förp. 66:—



Häftpistol Rapid 30 med 10 mm nos som gör den till den idealiska häftpistolen för fönstertätning och omklädsel av möbler (passande klammer 20-747, max 8 mm).
Nr 30-2632 184:—



Isolationstejp, för isolering av varma eller kalla rör. Tål värme upp till 80°. Tejpen förebygger kondens om den används enl. föreskrift. Längd 915 cm, bredd 5 cm, tjocklek 3,5 mm.
Nr 34-1878 58:—

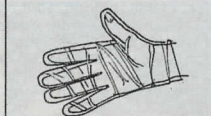

Skyddshandske av tunn färglös plast för engångsbruk. Förp. 100 st.
Nr 24-806 Förp. 14:—



Arbetshandskar med impregnerad, styv krage. Baksidan av kraftigt tyg med knogsskydd och resår.
Nr 34-160 av kraftig kohud Pris pr par 34:—, Pr 12 par 346:—
Nr 34-162 av spallläder Pris pr par 15:—, Pr 12 par 153:—

Arbetshandskar lika föregående men helfodrade och med resår.
Nr 34-159 av svinläder Pris pr par 27:—, Pr 12 par 275:—

Arbetshandskar lätt och slitstark typ av tyg med PVC-belagda nabbade slitstyr.
Nr 34-165 Pris pr par 9:—, Pr 12 par 92:—

Svetshandskar helt av kraftigt spallläder.
Nr 34-164 Pris pr par 28:—, Pr 12 par 285:—

Trikvantar i kraftig bomullsjersey med stickad muff.
Nr 34-166 Pris pr par 7:—, Pr 12 par 72:—



Motorsågshandske. Svensk specialmodell i impregnerat getskinn med fodrad nylonovandel. Krage med kardborrelås.
 Pr par 12 par
34-1542 137:— 1397:—

Handske av PVC. Ruggad yta. Oljebeständig. Flossad insida. 30 cm.
 Pr par 12 par
34-1544 27:— 275:—

Nitrilhandske "HYCRON" USA. Med krage och flossad insida.
 Pr par 12 par
34-1546 37:— 377:—

Arbetshandske av kraftig nynthud, vinterfodrade med syntetpälts.
 Pr par 12 par
34-1574 37:— 377:—

Handske, PVC.
 Pr par 12 par
34-1548 27:— 275:—

Gör det själv!

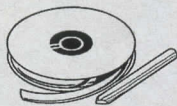

Blylist, självhäftande. Härmed göres lätt dekorativa "blyinfattningar" på fönster, speglar o.d. Varje sats innehåller 10 m självhäftande kupad blylist bredd 6 mm (1/4") samt beskrivning med mönsterförslag.
Nr 34-745 Per sats 39:—

Blylist, som föregående men med 10 meter självhäftande kupad blylist bredd 7 mm (3/8").
Nr 34-746 Per sats 44:—

Blylist, som föregående men flat. Bredd 7 mm.
Nr 34-747 39:—



Öljett. För presenningar, märkiser, plastfolier m.m. Består av två halvor av plast som sammanpressas. Ytterdiam. 40 mm håldiam. 13 mm. Lev. i förp. med 10 st.
Nr 24-436 Pr förp. 18:50

Bagage och transportkärria i extra kraftigt utförande. Höjd 91 cm, bredd 28 cm, lastyta 28 x 28 cm. 4 cm breda gummihjul. Aluminiumskaft i teleskoputförande. Mått ihopfäld 28 x 42 x 12 cm. Levereras med lastspännare. Max last 27 kg.
Nr 44-501 149:—



Multibox, ihopfällbar plastback. Med ett enkelt handgrepp förvandlas den till en praktisk back. Mått ihopfäld 48 x 35 x 6 cm, uppfäld 48 x 35 x 24 cm, 32 liter. Finns röd eller blå, ange färg.
Nr 44-1862 Pris 69:—



Båtskopa av specialplast längd 20 cm, bredd 15 cm.
Nr 34-1314 18:—

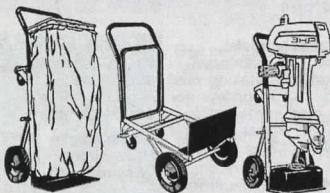

Combikärria — en stålörskonstruktion med möjlighet att välja transportsätt. Vid horisontell last (4 hjul) max 250 kg. 1 upprätt läge max 150 kg. Bredd 35 cm. Totalhöjd (i upprätt läge) 115 cm. Kraftiga hjul av gummi. Levereras med sopsäckshållare.
Nr 40-2800 239:—

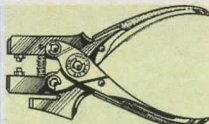

Snörhålstång i kraftigt utförande. Förnicklad. Består av hålstans m. ställbart anhåll och nitstans för 4 mm snörhålsring. Längd 17 cm.
Nr 30-2049 103:—



Snörhålsringar med 4 mm hål. Förnicklade. Ca 300 st i sats.
Nr 30-2050 Pr sats 8:50

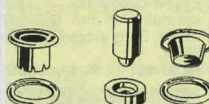

Öljettset med stans och 30 st öljetter av mässing. Håldiam. 10 mm.
Nr 25-461 Pr sats 24:—

Öljetter, håldiam. 10 mm.
Nr 25-462 50-förp. 24:—

Öljettset med 15 st öljetter och stans. Med håldiam. 13 mm.
Nr 25-463 Pr sats 37:—

Öljetter håldiam. 13 mm.
Nr 25-471 50-förp. 37:—

Öljettset med 15 st öljetter och stans. Med håldiam. 18 mm.
Nr 25-464 Pr sats 73:—

Öljetter håldiam. 18 mm.
Nr 25-472 50-förp. 66:—

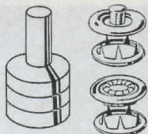

Tryckknappsats. Stans o. 10 st kompletta rostfria tryckknappar för kläder, väskor m.m. Diam. 10 mm.
Nr 25-487 Pr förp. 19:—

Tryckknapp samma som i satsen. 20-förpackning.
Nr 25-488 23:—

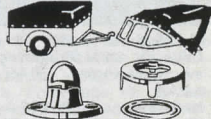

Vridlås till båtkapel m.m. Förnicklad mässing. 4 st pr sats.
Nr 25-458 Pr sats 29:—



Dubbla nitar för lädvaror. Förnicklad mässing. Storlek 7 x 7 mm.
Nr 21-875 Pr 100 st 16:—



Tryckknappsats. Stans o. 10 st blanka rostfria tryckknappar.
 Nr Diam. Pr sats
25-460 12 mm 22:—
25-459 15 mm 24:—



PLASTI DIP en 1-komponent lufthärdande gummielastisk skyddsfärg, som häftar på de flesta material som trä, metall, betong, PVC, glas, gummi etc. och ger en korrosionshindrande, elektriskt isolerande tjock slitstark film. PLASTI DIP är vattentät, beständig mot svaga syror, alkalier, saltvatten, rengöringsmedel och soljus. Temperaturbeständig från -36°C till +95°C. Lev. i burk. Volym 473 ml. Finns i vit, röd och blå färg. Ange färg.
Nr 34-1001 Pris per förp. 99:50

Plasti Dip Spray. Samma egenskaper som ovanstående, men i sprayförp. Innehåll 340 g.
Nr 34-2091 110:—



Raffinol. Skonsamt rengöringsmedel som löser olja, fett, färg, sot eller annan grov smuts utan att skada. Man tänker inte alltid på vad starka lösningsmedel och hårt slipande pastor gör med den ömtåliga huden på lång sikt? Med Raffinol blir händerna effektivt rena utan att man behöver ta till onödigt starka rengöringsmedel. Tub om 140 gram.
Nr 34-1972 ...Per förp. 9:90



Plastplåster. 20 st storl. 19 x 72 mm. Non-woven kompress hindrar plåstret att fastna i såret.
Nr 24-1967 ...Per förp. 8:50

Textilplåster. För små och stora sår. Klipp till i lämplig storlek. Kompress i non-woven. Storlek 75 x 5,6 cm.
Nr 24-1968 ...Per förp. 8:50



Konservöppnare LID UP. Arbetar efter princip där locket "skärs av". Lättarbetad, inget spill.
Nr 34-1406 Pr st 24:— 10 st 199:—

Handvärmare för kalla dagar. Idealisk för fiskare, jägare m.m. Värmes med brännstavar som ger värme upp till 8 tim.
Nr 24-387 19:50

Brännstavar till handvärmare.
Nr 24-388 Sats om 12 st 14:50



CYALUME Lysstavar. Säkerhetsljus för hemmet, arbetet, fordon etc. Kan användas i alla miljöer. Fungar utan värme, eld eller batterier. Lyser även under vatten. Får användas i explosiv miljö. Godkänd av sprängämnesinspektionen, arbetskyddsstyrelsen, försäkringsverket.

32-3126 12 tim. ledljus Pr st 23:— 10 st 195:—

32-3127 30 min. högintensivljus Pr st 26:— 10 st 220:—

Nödljuskassett. Självlysende med tydliga instr. gör ljusstavarna lätt tillgängliga där de kan behövas. Lev. med 10 st 30 min. högintensivstavar.
32-3128 490:—



Fickplunta i rostfritt stål, klädd med Bordeauxfärgat äkta läder. Rymd 18 cl.
Nr 24-1194 89:—

Tratt till fickplunta. Vackert format i rostfritt stål.
Nr 24-1195 19:—



Brandsläckare. En säker investering. SIS godkänd nr 879. Skydda ditt hem, fritidshus, bil, båt, husvagn, arbetsplats m.m. med denna västyska kvalitetsprodukt. Totalt G-EX, ABE-pulver släcker effektivt träd, papper, textilier, vätskor, oljor, lacker samt elektrisk utrustning. Explosionsssäker, autom. utlösning vid övertryck. Metallbehållare med speciellack, tål t.o.m. saltvatten. Inb. manometer. Omladdningsbar, servicenät täckande hela landet.
 Nr 44-32 2 kg pulver 348:—
 Nr 44-34 6 kg pulver 750:—
 Nr 44-35 12 kg pulver 1190:—



Corona fotogenvärmare M-3000. Brinner med vit osfri låga. 0 ppm i Co-halt vid max effekt. Reglerbar värme. Elektrisk batteritändning. Försedd med tipskydd. Den idealiska extravärmaren överallt. Sveriges mest köpta, godkänd av Statens provningsanstalt. Effekt ca 2150 W, bränsleymd 4 liter. Brinner ca 18 timmar.
Nr 44-1951 ..Pr/förp. 12:—
Nr 44-1993Pris 1595:—

Handvärmare utan eld. En ofarlig kemisk reaktion värmer påsen vid skakning till behaglig temperatur. Verkningsstid ca 20 tim.
 Nr Pr st 10 st
24-1883 5:— 39:—



Vattenrenare för hushåll. Tar bort kemiska tillsatser, giftiga ämnen, slam, fällningar, utan att ta bort spårämnen av fluor och viktiga mineraler. Lätt monterbar till vanligt flöde när man t. ex. diskar. Vid normal konsumtion bytes filtret var tredje månad. Lättmonterad, passar alla normala kranar.

- Nr 34-1397 169:—
Utbytesfilter 39:—
Nr 34-1398 39:—



- Hårborstar** i bra kvalitet. Nylonborst med rundade toppar. Gummerade handtag.
- | Nr | Längd | Pr st | 10 st |
|---------|---------------------------|-------------|-------|
| 34-1343 | Borste m. kam. hopfällbar | 4:90 | 39:— |
| 34-1344 | Rundborste | 20 cm 6:90 | 59:— |
| 34-1345 | | 22 cm 12:50 | 109:— |
| 34-1346 | | 18 cm 9:50 | 79:— |
| 34-1347 | | 21 cm 7:50 | 64:— |



Elektrisk myggjagare. En tablett räcker 8-10 tim. Med fullgott skydd för ca. 15-20 m². Fungerar även vid öppet vädringsfönster (ej drag). Effektförbr. ca 5 W. Lev. utan tabletter. 220 V.

- Nr 34-2015 44:—
Nr 34-118 49:—
Reservblad till ovan.
Nr 34-2016 19:50



Rakapparat. Med vibrerande skärhuvud, gör rakningen effektiv, skonsam samt minskar risken för hudirritation. Passar alla dubbelblad med standardfatning, ett blad ingår. Passande batt. R6 medföljer ej.

- Nr 24-1821 Pr 5 st 8:—
Reservblad till ovan.
Nr 24-1821 Pr 5 st 8:—



VÄVSTOL. Den sedan åttrionden tillbaka välbeprövade Rätta-vävstolen finns nu i byggsats. Alla detaljer är utförda i svensk fura och klara för montering. Ytor som avses att lackas är maskinputsade. Det enda som behövs av verktyg är ett par limknektar eller dyl. samt lim. Totalt innehåller byggsatsen 213 st stora och små detaljer. Fullständig arbetsbeskrivning medföljer. Storlek: djup 110 cm, höjd 162 cm. Finnes i 2 olika bredder: 100 cm och 130 cm invändigt. Med 6 trampor, 4 skaft. Vikt 68 kg resp. 79 kg.

- Nr 44-602, bredd 100 cm Pris 4400:—
Nr 44-603, bredd 130 cm Pris 4600:—
Vävpall, sits 69 x 32 cm. Höjd ställbar 51-55-59-64 cm.
Nr 44-591 Pris 680:—

Tillbehör till vävstolar. (Ingår i ovanstående byggsats).

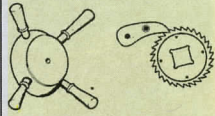

Pådragshjul av björk inkl. 4 lösa handtag. Utan kuggkrans. Nr 34-227 170:—
Kuggkrans med spårhake till vävstol. Gjutet i aluminium. Diam. 140 mm. Nr 34-663 89:—

Bomspröt, 25 st i bunt. Nr Längd Pr bunt
44-176 99 cm 102:—
44-177 129 cm 110:—

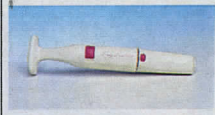

Ladyshave för såväl torr som våtrakning. Stimulerar ej återväxten. Passande batteri R6 medföljer ej. Nr 24-666 139:—

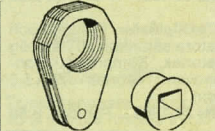

Lunor till vävstol. Nr Ant. trissor Pr st
24-229 1 (4-skaft) 50:—
24-230 5 (6-skaft) 70:—
24-231 7 (8-skaft) 90:—
Plastlager till vävstolsbom. Diam. 69 mm. Hål 40 x 40 x 45 mm. Nr 24-226 Pr st 16:—

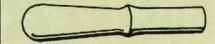

Handtag samma som till ovanstående pådragshjul. Storl. 163 x 33 mm. Tapp 25 mm diam. Sats om 4 st. Nr 34-228 Pr sats 20:50



Massageapparat. Liten och effektiv. Stimulerar blodcirkulationen. Passande batteri R14 medf. ej. Nr 34-1384 59:—

- Akkumulator 39, 128
Adapter 162, 163
Album 234-235
Alkoholprovare 182, 262
Alkoholst 182
Anslutningsladd 183
ANTENN 139, 140
Antennfilter 139
Antennförstärkare 139
Antennsladdosa 138
Apparatlåda 169
Apparuttag 181
Arbetsbänk 88
Arbetslampan 122, 179
Armatur 119, 122
Armbandsur 256
ARTISTMATERIAL 218-221
Avdragare 57
Avståndsmätare 157
Axelkoppling 111
Axelsats 111
Axelstäl 111
Bagagevagn 272
Baklykta 179
Banansstift 142
Bandslip 46, 47
Bandspelare 168
Bandsåg 47, 49
Bandsågblad 24
Barometer 258
BATTERIER 129-130
Batterieliminatör 132, 153
Batteriållare 131
Batteriklamra 176
Batterikontakt 131
Batteriladdare 129, 177
Batterilyftare 176
Batteriprovare 131, 176
Bensindunk 199
Chuckar 31, 39
BESLAG 90-93
Bets 84
Billarm 153
Bil-byggsatser 229
Bildhuggargjarn 9
Billhögtalare 166
Bilinstrument 183
Billjus 179
Bilradio 166
Bilradiosats 166
BILTILLBEHÖR 174-189
Bilvärd 187
Bits 70
Bladguld 222
Bladmatt 53
Bladsilver 222
Blindmutter 110
Blindnit 5, 110
Bloodnyckel 66
Blodtrycksmätare 262
Blylöst 272
Blåslampa 73
Blåspistol 78
Blåsterpistol 81
Bockbeslag 102
Bogserrina 186
Bokstavsstans 63
Bokstäver 215
Bokstöd 102
Bordsbeslag 98
BORRAR 27, 29
Borrkassett 28
Borrmaskin 38, 40, 44-45
Borrmaskinsstativ 34-35
Borrskaft 26
Borrstopp 37
Borrställ 28
Borrväv 26
Borrväv 32, 172, 174, 225, 259
Bowdenkabel 175
Brandsläckare 273
Brickor 104, 106
Bromsljus 179
Bronslager 112
Brotsch 26, 37



Bricka lämplig som karosseribricka för bilar och båtar m.m. Av rostfritt stål. Diam. 80 mm, hål 10 mm, tjocklek 2 mm.
Nr Pr st 10 st
30-3466 3:90 32:—

Bricka lika ovanstående men med 70 mm. diam.
30-3589 2:90 24:—

Brynen 21
Brytjärn 7
Byggbeslag 92
Bultsax 62
Buntband 135
Bussningar 144-145
Bågfil 14
Båtbyggsatser 229
BÅTDETALJER 190
BÖCKER 204-210
Böjlig axel 35, 141
Böjlig griptång 103
Chuckar 31, 39
Cirkelsåg 41, 49
CYKEL-och MC-TILLBEHÖR 174-175

- Dammsugare 5, 187, 270
Dammfilter 22
Deglar 71
Diod 144-145, 150
Docka 222
Domkraft 185
Doppvärmare 265
Drivdorn 63
Dragstängare 84
Dubbar 31
Dusch 197
Duschflaska 269
Dymo 231
Däck 174, 226
Dörrhållare 96
Dörrkikare 236
Dörrklapp 95
Dörrstoppare 96
Dörrstängare 96
Dörrtrycken 95
Elektroniksats 148-149
Elektroniskt keybord 3
Elementnyckel 98
Elprop 120
Elastängsel-tråd 268
El-tejp 134
Golvskydd 102
Golvtrall 88
Gong-gong 126
Grammofonstift 171
Graderingsverktyg 198
Gaversticket 63
Gravryttare 4, 20
Grenlåda 17
Kil 6
Kiljagare 31
Kilrem 113, 218
Kilreslag 103
Klaffstöd 91
Gummifot 102-103
Gummiklubba 55
Gångjärn 91-92, 96

- Foto 231-235
Fotocell 153
Fotogvärmare 273
Fotomotstånd 145
Fotvärd 263
Frimärksalbum 234
Fråsar 36, 50-51
Fräsbord 32, 34-35, 37
Fräsborr 27
Fräspelare 32
Frästillsats 180
Fuktighetsmätare 223
Färg 84, 221
Färgskrapa 83
Fönsterbeslag 95
Fönsterskrapa 83
Förkläde 23
Förlängningskabel 117, 162, 180
Hjul 102, 224
Hjälpartikabel 177
Holkjärn 11
Huggmejsel 63
Gas- och rökvarnare 188
Geiger-Müller-mätare 157
Gem 264-270
Geringslåda 13
Gipsankare 104
Gjutplast 222
Gylla 87, 102
Gyllhakar 102
Gylsnyckelsats 64, 69
Glimmer 135
Glimtändare 120
Glykolprovare 177
Glödlampor 123-126



Ginseng, 100% vit koreansk äkta ginseng. Sedan urminnes tider använd inom den orientala läkekonsten. Ökar Din prestationsförmåga och Ditt välbefinnande. Asken innehåller 100 kapslar à 250 mg. OBS! Äktheten garanteras av koreanska staten.

- Nr Pr st 10 st
34-2033 89:— 790:—
Glödrutningsapparat 71
Golvlampa 123
Golvskydd 102
Golvtrall 88
Gong-gong 126
Grammofonstift 171
Graderingsverktyg 198
Gaversticket 63
Gravryttare 4, 20
Grenlåda 17
Kil 6
Kiljagare 31
Kilrem 113, 218
Kilreslag 103
Klaffstöd 91
Gummifot 102-103
Gummiklubba 55
Gångjärn 91-92, 96

- Gångjärnsriktare 57
Gångstäng 105
Gångmätare 30
Gångtätning 194
Gångverktyg 30
Halkskydd 269
Halkvarnare 182
Halogenlampan 125, 234
Halvledare 146
Hammare 55
Handlampan 180
Handrengöring 200
Handräknare 114
Handskar 271
Handtag 91, 94, 99
Handtagskulor 108
Handvärmare 273
Heltutsfläkt 43
Hjul 102, 224
Hjälpartikabel 177
Holkjärn 11
Huggmejsel 63
Gas- och rökvarnare 188
Husgavspass 188
HUSHALLART. 264-270
HUSVAGN OCH BÅTART. 188-190
Hygrometer 258
Hylla 87, 102
Hyllhakar 102
Hylsnyckelsats 64, 69
Hyvel 4, 12, 16, 46, 49
Hyvelbänk 88
Hyvelbänkbeslag 57
Håltång 26
Hålpipa 26
Hålpuns 26
Hålskåre 25-26
Hålsåg 263
Hårklippningsmaskin 263
Håcksax 39, 192
Häftklammer 215
Häftpistol 199, 271
Hängslå 97
Högtalar 164
Högtrycksvävt 186
Hörlurar 164
Hörselskydd 23
Hörtelefon 164
Hörselskydd 23
Hörtelefon 164
Hörselskydd 23
Impregnering 201
Impulsräknare 114
Infravärme 267
Isolator 139
Isolerband 134
Kabel 135-137
Kabelklammer 134
Kabelskalare 60
Kabelsko 176, 178
Kabelskotång 60
Kabelvindna 117
Kaffekokare 181, 265
Kakelverktyg 54
Kalkyler 216-217
Kamera 231
Kantnaltråd 135
Kapskiva 18
Karbinhake 100
Kardborreband 109
Karosserihammare 55
Kartlampa 180
Kartmätare 190
Kassaskrin 215
Kastrull 170
Kastrull 266
Kikare 6
Kil 6
Kiljagare 31
Kilrem 113, 218
Kilreslag 103
Klaffstöd 91
Klammor 134, 199
Klockor 182, 242-257
Klubba 55

Klädhängare	269
KNIVAR 10-12, 97, 198, 264	
Knopp	94, 245
Knåskydd	193
Koaxialkontakter	140
Kokplatta	266
Kombinationsmaskin	49
Kompasser	190
Kompressionsprov.	183
Kompressor	76-77, 186
Kondensator	26
Konisk plåtborr	145
Konsol	102
Kontaktidon 139-140, 142, 161-163, 227	



Magnethållare med 125 cm nylonfästband. För fixering av löst bagage, reservtank m.m. i bilkofert, Kopparlöddning 73 Kopparrör 196 Kopplingslist 119 Kopplingsplint 140 Kopplingsur 117, 182, 240-241 Nr Pr st 10 st **35-201 34:— 280:—**

Låstinare	181
Läckätare	201
Lädersnöre	113
Länkhjul	101-102
Läsglas	236
Lödkolv	72
Löddampa	70
Löddasta	203
Lödpenna	38, 71-73
Lödpistol	57, 72
Lödstation	72
Lödtenn	71
Lödvätska	71
Lövsåg	11
Lövsågblad	11
Magnet	103
Magnetihylsa	107
Magnetlist	103
Magnetiås	94
Marschall	23
Maskeringstejp	83
Maskinskrustycke	33, 58
Maskinskor	30
Massageapparat	265
Mejselhammare	80
Mekaniklåda	225
Metaldetektor	149
Meterstockar	52

MIKROFONER 160-161	
Mikrofonkontakter	161
Mikrometer	54
Mikroskop	237
Mikrovågsugn	266
Modellföyg	225
Momentnyckel	65
Lim 43, 109, 201-202, 225	
Limklämma	57
Limknektbeslag	56
Limpistol	42-43, 203
Linjaler	49, 213
Linvina	110
Ljudmätare	157
Ljudmätare	157
Ljusplugg	124
Ljusvariator	118
Lod	63
Luftfuktare	267
Luftpåfyllare	81
Lupp	236
Lyftkrok	7
Lyftsax	7
Lyftögla	100
Lysdiod	144
Lysrör	123
Lysrörsarmatur	122, 188
Lådvaskljäre	96
Läs 97, 99, 246	
Låsspak	108
Låsspriptar	109

Nittång	110
Nivåvakt	189
Notstäl	161
Nyckelhållare	181
Nyckelslyft	91, 95
Nycklar	66-67
Nålpådragare	288
Nättaggregat	192, 177
O-ring	108
Olja	199-200
Oljefiltertång	198
Oljefärgar	220
Olekanna	198
Olejmätt	198
Omformare	191
Omkopplare	143, 162
ORKESTERTILLBEHÖR	160-162

Overall	162
Packrem	186
Pallbock	185
Paneluttåg	118, 161-162, 180
Pannlampa	128
Pannrent	218
Pannår	84
Pantograf	216
Parabolmikrofon	148, 223
Passare	54, 213
Pennformerare	215
Pennor	214
Penslar	82, 210, 221
Pertinax	141
PH-mätare	262
Pick-up	171
Pincetter	57, 243, 257
Pinnbultsdragare	64
Pinnkontakt	139
PL-lampor	123
Planslip	40-41, 45-46, 80
Plastflaskor	269
Plastglas	109, 222
Plastic-Padding	203
Plastlådor	85
Plastpås	268
Flexiglas	109
Plockmagnet	158
Plugg	28, 104
Pluggborrflög	37
Pluggsatsar	37
Pluggskåra	27
Plåt	111
Plåtbockare	111
Plåttribblare	62
Plåtås	62
Plåtåsög	79
Polborste	176
Polerhätta	21, 41
Polermaskin	44, 187
Polermedel	21, 49
Polsvuk	142
Polygripnyckel	108
Schablonatsar	215
Schack-dator	280
Schackel	100
Sekator	192
Sextantnycklar	67
Sickel	12
Sifferindikator	146
Sifferstansar	63
Signalhorn	182
Signalampa	120
Signalur	242
Silverstäl	111
Sinkfräs	37
Siren	223
Skarvdon	140, 178
Skavstäl	139
Skavstäl	66
Rakapparar	263
Rakblad	162
Rakhyvel	171
Ramar	3, 218-219, 222
Rasp	155, 142
Raspstift	19
Ratt	143

Reaktor	120, 123
Reflektorlampor	123
Reflexer	157
Regel	92, 100
Regeldetektor	149
Regnmätare	261
Reiå	148, 178
Remmar	113
Remskivor	223
Rensband	269
Reparationsatts	174
Ringsklocker	126
Ringnyckel	66
Ritapparar	216
Ritkol	218
Ritsmätt	191
Ritspenna	63
Rondeller	17-18
Rostolja	200
Roterande filar	19
Roterande rasp	18
Rullstöd	50
Räkneapparat	114, 216-217
Röjsax	192
Röjsåg	7
Rökvärnare	188
Rör	111, 196
Röravskärare	26
Rörbockningssats	25
Rörisolering	71
Rörklämma	196
Rörkopplingar	196

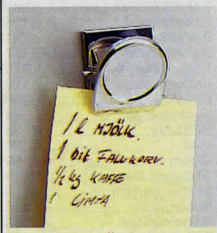

Magnetklämma av metall med kraftig magnet. Storl. 37 x 45 mm. Nr Pr st 10 st **35-91 5:90 49:—**

Sandblåster	78, 186
Sandpapper	17
Sandpappershållare	16
Saxar	238, 263-264
Saxsprint	108
Schablonatsar	215
Schack-dator	280
Schackel	100
Sekator	192
Sextantnycklar	67
Sickel	12
Sifferindikator	146
Sifferstansar	63
Signalhorn	182
Signalampa	120
Signalur	242
Silverstäl	111
Sinkfräs	37
Siren	223
Skarvdon	140, 178
Skavstäl	139
Skavstäl	66
Rakapparar	263
Rakblad	162
Rakhyvel	171
Ramar	3, 218-219, 222
Rasp	155, 142
Raspstift	19
Ratt	143

Skruv	104-107
Skruvdragare	38, 44, 79
Skruvmejslar	68-69, 237
Skrustycke	58-59
Skruvutdragare	67
Relå	63
Skyddsbackar	58
Skyddsglasögon	22-23, 116
Skyddshjäl	23
Skyddsmask	23
Skyddsplast	83
Skyddsskärm	23, 77
Skyddsrelä	241
Skäggtrimmer	263
Skärmaskin	234
Skärmhållare	119
Sladdar	117, 135, 162-163
Sladdlösa verktyg	38-39
Sladdosa	117
Sladdhållare	117
Sladdlampa	121
Sladräkare	114
Slagskrummeisel	70
Slang	77, 133, 174, 193, 195
Slangklämma	195
Slangkoppling	195-196
Slipanhåll	22
Slipapparat	21, 265
Slipband	16-17, 47
Slipcylinder	18
Slipkloss	16
Slipmaskin	6, 20, 80, 230
Slipkon	18
Slippapper	17, 41
Slipskiva	19
Slipskiveavrivare	22
Slipsten	116
Slipstift	19
Slipstöd	21
Slägga	55
Släpvagnskoppling	181
Smärgelduk	19
Smörjmedel	200
Smörjpinnpil	196
Smörjpruta	198
Snabbkoppl.	77, 140
Snabblys	122
Snabbtelefon	173
Svar	32, 35
Snickarlåda	86
Snäckhjul	113
Snörhålstång	272
Solcoil	223
Solpanel	223
Sortimentlåda	85
Sortimentskåp	84
Svetshjäl	23
Svetstång	59
Syrapprovare	177
Systoflexrör	133
Spiegel	263
SÅGAR 13-14, 42, 48-50	
Sågblad	13-14, 42
Sågkedjor	24
Såglinor	111
Sågpindel	111
Säkerhetsbälte	110
Säkerhetspall	95
Säkningar	142, 176
Säkringshållare	142, 176
Sämskinn	187
Sånghakar	98
Sökarljud	180
Talja	185
Tapetset	82
Tapetklister	201
Tavelbelysning	122
Tejp	103, 213
TELEFONER	172
Telefonförstärkare	171
Telefonpick-up	171
Telefonpropp	162
Telefonsvarare	172
Telefontillbehör	172
Teleskop	239
Tenn	71
Tennsg	71

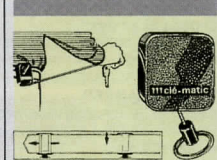

Nyckelhållare, med 50 cm självupprullande lina. Fästes i byxlinningen eller på bälte. Nr 24-1225 49:—

Strykjärn	266
Strålkastare	127, 179
Strömbrytare	117-118, 120, 143, 148, 175, 223
Styrkristall	140
Ståborste	19, 82
Stålskala	52
Ståspackel	83
Stålul	82
Städ	59
Ställbar borr	27
Ståmborr	37
Ståmborr	198
Stämpel	211
Summer	149
Surforverktyg	12
Snickarbälte	32, 35
Svarvämnen	111
Svarvchuck	31
Svarvstäl trä	8, 48
Svarvstäl metall	33
SVETS 74, 76	
Svetsborste	82
Svethjäl	23
Svetstång	59
Syrapprovare	177
Systoflexrör	133
SÅGAR 13-14, 42, 48-50	
Sågblad	13-14, 42
Sågkedjor	24
Såglinor	111
Sågpindel	111
Säkerhetsbälte	110
Säkerhetspall	95
Säkningar	142, 176
Säkringshållare	142, 176
Sämskinn	187
Sånghakar	98
Sökarljud	180
Talja	185
Tapetset	82
Tapetklister	201
Tavelbelysning	122
Tejp	103, 213
TELEFONER	172
Telefonförstärkare	171
Telefonpick-up	171
Telefonpropp	162
Telefonsvarare	172
Telefontillbehör	172
Teleskop	239
Tenn	71
Tennsg	71

Thermistor	145
Termometer	183, 258-261
Termos	265
Termostat	134
Testinstrument	154, 157-158
Testpenna, testpinne	158
Testsladdar	158
Textschabloner	215
Tidskriftsmälare	212
Tidtagarur	242
Tomspolar	171
Topplåmma	135
Torrblen	267
Transformator	133, 141, 228
Transistor	146-147
Tratt	23, 198, 273
Trimsats	158
Tryckknapp	272
Tryckkontakt	143, 175, 223
TRYCKLUFTVERKTYG	77-81
Tryckmätare	81, 186
Tryckregulator	77-78
Trådbock	57
TRÄDGÅRSART	192-193
Träflytning	203
Träsiderjärn	9
TV-propp	138
Tving	9, 34, 56-57, 225
Tågvirke	190
Tång	59-63, 104
Tältimpregnering	201
Tändinställ.lampa	183
Tändkabel	178
Tändkabelsko	178
Tändlås	175
Tändstiftsnyckel	64, 66, 178
Tätningshylsa	140
Tätningborste	271
Tätningsslist	202
Tätningmedel	271
Universalstäng	66
Ur o urverk	240-256
Urarmband	257
Urolja	199
Vakuummätare	182
Värvaräkare	114, 182
Vaskrensare	269
Vattenlarm	149
Vattenpass	29, 52-53
Vattenrenare	274
Vedkap	7
Vedkiyv	7
Ventil	174, 196
Verktyghållare	2-3, 30, 89
Verktygsskåp	86
Verktygsskåp	88
Verktygstavla	3, 89
Verktygsvagn	3
Verktygkassett	170
Videotillbehör	1, 163, 231
Vindelverk	191
Vindmätare	259
Vinkelbeslag	92
Vinkel	52, 213
Vinkelslip	42, 44, 80-81
Vinkelväxel	204
Vinprovare	262
Vinsch	184
Wire	184
Wirelös	100
Visir	23
Voltmeter	182
Volymkontroll	143
Vridlås	272
Vulktejp	194
VVS-armatur	196-197
Våg	265, 268
Väderstation	3
Väggfäste	139
Väggskena	102
Väggutgå	117-118, 138, 191
Värmefläkt	181, 267
Värmedelände pasta	147
Värmeis	181
Värmetabletter	230
Väska	159, 232



Rörnit av försilvrad mäsing. 3 x 5 mm. 100-förpackning. 22-949 Pr/tp 12:— (Begränsat parti)

Vävstol	274
Yxor	5
Angmaskiner	230
Öljetter	230
Örtelefon	164
Överfräs	42, 46
Överspänningskydd	118
Överspänningslarm	240
Översättare	280



Sladdkortaren Shorty 95. Enkel, praktisk, låtskött. Lagg i och vrid in kabeln i höljiet. Du slipper onödiga sladdhåvur som samlas vid TV-, videoapparater, telefon m.m. Nr 32-3298 10:50



Ritpack innehåller 1 kg ritpapper A4. Oumbärligt i skolan, fritids, lekis och hemmet. Nr 28-579 Pris 32:—

9:50
Pincetter av rostfritt stål. Sats med 3 kvalitetspincetter, med nålvassa spetsar. Längd 115-135 mm. Nr 20-3788 Pr sats 9:50

KÖPINFORMATION

KATALOG

Denna katalog gäller från och med den 3 september 1990 till och med den 25 augusti 1991. Du som köper per postorder under ovanstående tidsperiod, får automatiskt vår nästa katalog.

PRISER

Angivna priser gäller normalt under katalogens hela giltighetstid. Priserna i denna katalog är i svenska kronor och inkluderar gällande moms, f.n. 25 %. Vi reserverar oss för prisändringar p.g.a. omständigheter som vi ej kan kontrollera t.ex. ändrad moms eller onormalt stora förändringar i valutakursen eller inköpspriser.

RABATTER

För att underlätta prisjämförelser och därmed göra det lättare för Dig, så har vi i år kalkylerat in rabatterna i våra priser.

Därmed har prishöjningarna inte heller slagit igenom så hårt i våra varupriser, som de annars skulle ha gjort. Tänk också på att den nya höjda momsen (f.n. 25 %) ingår i våra priser.

BETALNING

All försäljning sker mot postförskott eller efterkrav. Förskottsbeställningar accepteras ej. På alla order tillkommer endast en expeditionsavgift på kronor 39:—, som täcker kostnaden för emballage, frakt och postförskotts- eller efterkravsavgift. Minimibelopp för postorderbeställning är 50:— exkl. expeditionsavgift.

LEVERANSTID/TRANSPORTSÅTT

Normalt sker leverans omgående från lager. Under högsäsong kan leveranstiden bli något längre. Transport sker på billigaste sätt per post eller bil. Leveransor som sker per bil levereras med vissa undantag utan extra kostnad direkt hem till Din dörr. Om Du vill ha din postförsändelse hemkörd kan Du kontakta Ditt postkontor.

LEVERANSBEVAKNING

Vi förbehåller oss rätten att restnotera eller annullera beställningar på varor, som är slut i lager. Om varan beräknas inkomma inom rimlig tid och varans pris överstiger 100:—, restnoterar vi varan och levererar den utan extra kostnad så snart den inkommit på vårt lager. Om en vara restnoteras av oss, har Du rätt att avbeställa varan.

ERSÄTTNINGSVAROR

Vi förbehåller oss rätten att göra produktändringar och förbättringar under löpande katalogår. Skulle någon av varorna Du beställt vara slut i lager, händer det, att vi i stället levererar en likvärdig ersättningsvara. Om Du inte skulle vara nöjd med ersättningsvaran har Du full returrätt och får pengarna tillbaka för varan och returfrakten.

ÖPPET KÖP

På samtliga varor gäller full returrätt inom 10 dagar efter mottagandet, förutsatt att varan returneras i oskadat skick och i oskadad originalförpackning. Skicka då med returnotan samt meddela orsaken till returen på baksidan av returnotan. När en vara returneras till oss så får Du som kund bekosta returfrakten. Varor som återsändes mot postförskott eller efterkrav utlöses ej av oss. Retur- och bytesrätt gäller ej för varor som måttbeställts eller inte ingår i vårt ordinarie katalogsortiment.

FELLEVERANSER

Skulle vi av misstag leverera fel antal eller fel vara är vi angelägna att Du meddelar oss så snart som möjligt så att vi får rätta felet. Enklast sker detta genom att Du sänder in returnotan med uppgift om felaktigheten samt bifogar eventuellt fellevererade varor. Dina utlägg för returfrakten återbetalas så snart varan inkommit till oss. Ersättningsleveransen sker naturligtvis helt utan kostnad för Dig.

TRANSPORTSKADOR

Vi står för alla skador, som kan uppstå vid transport till kunder. Om Du vid mottagandet upptäcker, att försändelsen är transportskadad, skall Du omedelbart anmäla detta till Posten eller transportören. Om dessa ej åtager sig skadeansvaret, skall Du kontakta oss. Vid retur från kund till oss, står kunden för skador, som kan uppstå under transporten.

GARANTI

Normalt lämnar vi 1 års garanti på våra katalogvaror, dock med undantag för förbrukningsvaror. Garantin gäller om någon vara trots normal användning skulle på sönner. Garantin gäller från inköpsdatum och omfattar reparation av fabriksfel och materialfel. Expeditionsnota/garantibevis/kassakvitto skall uppvisas vid garantianspråk. Vid eventuell tvist följer vi Allmänna Reklamationsnämndens beslut.

EXPORT

Order till Norge levereras till närmaste postkontor eller godsterminal. Expeditionsavgiften är 75:— SEK, därutöver tillkommer inga andra kostnader. För mer information se särskilt informationsblad, som bifogas kataloger till Norge.

Leveranser till Danmark, Island eller Finland levereras till närmaste postkontor eller godsterminal. Förutom expeditionsavgiften 39:— SEK tillkommer även verklig frakt samt tull och eventuellt andra avgifter enligt mottagarlandets bestämmelser. Införförelse ombesörjes av köparen. Vid leveranser till Danmark, Island eller Finland avräknas svensk moms från angivna katalogpriser. Order till övriga länder kan tyvärr ej levereras. OBS! Av exporttekniska skäl kan vissa varor endast levereras till svenska adresser.

Har du svårt att välja present?

Presentkort, beställer Du enkelt genom att ange nedanstående artikelnummer och valfritt belopp (dock endast jämna 50:—) på din orderseidel. Vid köp av enbart presentkort uttages ej exp. avgift.
Nr 10-1 Ange belopp!



Eftertryck av katalogens text och bilder förbjudes. Vi reserverar oss för eventuella tryckfel.

VÄLKOMMEN TILL VÅR BUTIK I INSJÖN!

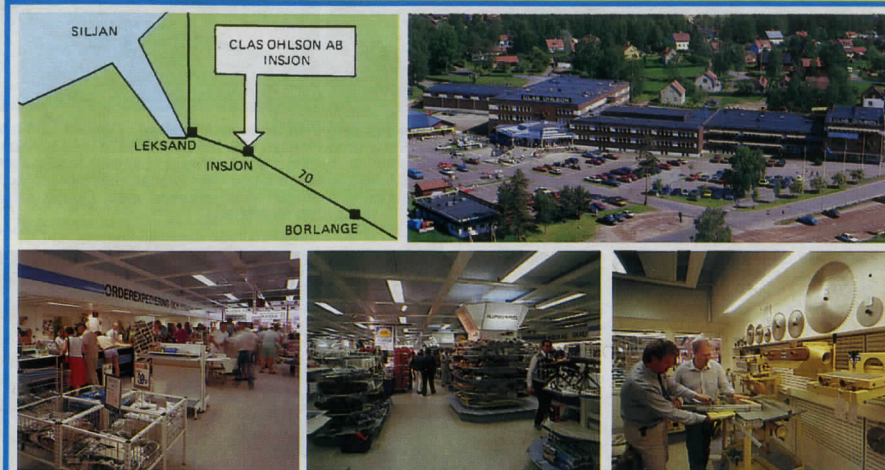

ÖPPET: MÅND.-FRED. 9.00-18.00 LÖRD. 9.30-15.00
SÖNDAGSÖPPET I DECEMBER 2/12, 9/12 och 16/12 12.00-16.00
MIDSOMMARAFTON, JULAFON OCH NYÅRSAFON STÄNGT.

VÄLKOMMEN TILL VÅR BUTIK I STOCKHOLM, GALLERIAN!



ÖPPET: VARD. 9.30-18.30 LÖRD. 9.30-16.00 SÖND. 12.00-16.00
TEL. 08-215161 BUTIK (EJ ORDERTELEFON!)
MIDSOMMARAFTON, JULAFON OCH NYÅRSAFON STÄNGT.



Översättare med ett tangentbord som har det svenska alabetet inkl. Å, Ä och Ö. 12 språk, svenska, norska, danska, finska, engelska, franska, tyska, spanska, italienska, portugisiska, holländska och grekiska. Totalt ca 60.000 ord med stavningskontroll och ordsökning. 16 bokstävers LCD-display. Gummitangenter. Hopvikbar. Storlek utvikt 167 x 37 x 18 mm. Lev. komplett med batterier. Bra att ha vid resor, språkstudier, affärer, på kontoret m.m.
Nr 36-628 549:—



Antikradio MV/FM. En modern transistorradio inbyggd i trälåda i gammaldags stil. Bra ljud. Drivs med 4 st batterier typ R6. Volymkontroll med strömbrytare. Storlek 255 x 230 x 135 mm.
Nr 42-273 275:—



Schack-dator med 64 olika nivåer. En dator både för nybörjaren och den mer avancerade spelaren. Drivs med 4 st batterier typ R6 eller batterieliminatör 32-205. Lev. med spelpjäser, men utan batterier och batterieliminatör. Storlek 330 x 305 x 20 mm.
Nr 36-617 995:—

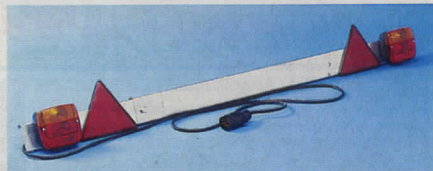

Bakljusramp bestående av en galvad plåtprofil som har ställbar bredd mellan 132-185 cm, försedd med bakljus, bromsljus, blinkers samt reflexer. Lämplig för Er som kör många olika redskap eller vagnar som saknar ljusfunktioner. 7 meter sladd försedd med 7-polig släpvagnsstickpropp medföljer.
Nr 45-1147 395:—



Roterande varningsfyr tillverkad av plast med orangegul färg. Lev. med kullagrat roterande huvud och H 1 halogenlampa. Avsedd för stolpmontering av mera permanent typ. Höjd 23 cm, diam. 13 cm.
Nr Volt Pris
35-1148-12 12 265:—
35-1148-24 24 295:—

Roterande varningsfyr, lika ovanstående men försedd med magnetplatta och ca 3 m spiralsladd med cigarettändarpöpp. För tillfälliga monteringar på släta plåttak eller liknande.
Nr Volt Pris
35-1149-12 12 298:—
35-1149-24 24 329:—



Badtermometer LCD med mätområde -40° - +50° C. Vattentät för badrumsanvändning eller för utomhus. Fäster med medföljande sugproppar på kanten av badkaret eller swimmingpoolen m.m. Givare med 1 m kabel. Storlek 65 x 65 mm. Lev. med 1 st batteri 22-330.
Nr 34-2163 125:—



Globarmatur Philips med 10 Watts 4-stavs kompaktlysrör. Vägg eller takmontering. Komplet med reaktor. 220 V AC. Glob av polyeten. Kopplingsklass IP 21. Skyddsklass II. Storlek 220 x 140 mm. Reservrör 22-3247.
Nr 32-1218 298:—



Kopplingsur med fotocell som automatiskt tänder en ansluten belysning vid skymning. Inställbar känslighet för tändning. Tidrätt för inställning av önskad lystid (0,3-12 tim.). Sättes direkt i ett vägguttag. Avsedd för glödlampor 15 W - 500 W, 220 V. S-märkt. Skyddsjordad.
Nr 32-984 179:—



Trådlös telefon UNIDEN 970. Perfekt för dig som är i farten. Pluggas in i vanligt telejack. Inb. antenn. Räckvidd 200 m inne, upp till 400 m ute. Smidigt format. Storl. handapparat 170 x 65 x 40 mm. Vikt 430 g inkl. batteri. Ytterligare data, se broschyr 66-3466.
Nr 32-3466 4900:—



Trådlös telefon UNIDEN 954 A. Gör dig oberoende, ta med i trädgården, garaget m.m. Räckvidd upp till 300 m. 10 kortnummer kan lagras. Laddas via basenheten, drittill 12 tim. varav 3 tim. i samtalsläge. Storl. handapparat 215 x 66 x 60 mm. Vikt 490 g. Mer data, se broschyr 66-3464.
Nr 32-3464 3400:—



Digital multimeter Testmate 601 bordsmodell med 3 1/2 siffrig LCD-display. Käpa i plast med bordsstöd som kan ställas i flera lägen. Mätområden: DCV 200 mV/2/20/200/1000 V, ACV 200 mV/2/20/200/750 V, DCA/AC A 200 A/2/20/200/2000 mA/10A. Resistans 200 ohm/2/20/200/2000 Kohm/20 Mohm. Noggrannhet DCV ± (0,1 % + 1 siffr), ACV ± (1,2 % + 10 siffr), DCA 200 A/2/20 mA ± (0,5 % + 1 siffr), 200/2000 mA ± (1 % + 10 siffr), 10 A ± (2 % + 10 siffr). Resistans 200 ohm ± (0,3 % + 3 siffr), 2 - 2000 Kohm ± (0,3 % + 1 siffr), 20 Mohm ± (2 % + 1 siffr). Diodtest. Ingångsimp. 10 Mohm. Storlek 265 x 214 x 100 mm. Lev. komplett med testsladdar och 6 st batterier typ R20.
Nr 32-1172 995:—

Databank med stor minneskapacitet, 32 Kbyte. Meddelanden, adresser, brev m.m. på totalt 32000 tecken kan lagras i minnet. Stor display. 6 rader med 24 tecken/rad. Data mellan olika databanker kan överföras trådlöst via inbyggd IR-diod. Storlek utfälld 130 x 107 x 9 mm. Lev. komplett med lithiumbatterier (2 st CR 2430 samt 1 st CR 2016).
Nr 36-132 980:—



Trädgårdsbelysning MALIBU. Dekorativ, elegant utomhusdekor. Sats innehållande 4 st skärmförsedd lamellbelysning i slagfast väderbeständig plast. Lev. med 15 m kabel, snabbskarvklämmor för valfri placering. Utomhustransformator med inbyggd timer för inställning av två till och fränslag per dygn. Höjd ovan mark 50 cm.
Nr 44-2164 1290:—

Reservlampa 11 W till 44-2164, 2 st/förp.
22-3530 Pr/förp 60:—



Trädgårdsspotlight MALIBU. Rektangulära strålkastare. Sats innehållande 4 st inställbar lågvoltarmatur med jordstolpe i slagfast väderbeständig plast. Ger ett kompakt, koncentrerat ljusmönster. Lev. med kabel och transformator, samma som för trädgårdsbelysning 44-2164. Höjd 42 cm.
44-2165 1290:—

Reservlampa 7 W till 44-2165, 2 st/förp.
22-3531 Pr/förp 60:—



Joggingklocka. Vattenskyddat armbandsur med följande funktioner: 24 timmars normal klocka, tidtagarur 100-dels sek. upp till 9 timmar 59 sekunder, varvidtagning med 4 minnen, tempotider med signal 65-180 pulser/min., nedräkningstimer med repetition, belysning. 3 års lithiumbatteri. Lev. med svart kardborreband.
Nr 24-2162 Pris 98:—



Världsradio-Reseradio Sangean ATS 808. Kombinerar världsradions frekvensområde med format lämpligt för resan. Frekvensområde AM/KV 150-29999 Khz, FM 87,5-108 Mhz. 45 minnen för lagring av önskade stationer. LCD-display visar 2 tider, alarmtid, frekvens och signalstyrka. Teleskopantenn för FM/KV, ferritant. för LW/MW. Sökning med ratt eller autosökning upp eller ner i frekvens. Sleepfunktion, stänger radion efter 60 min. Uttag för hörtelefon (stereo), DC-jack (6V). Extra antennenång för DX mottagning. Drivs med 4 st R6 batterier eller adapter (32-203), 2 st R6 för minne. Batterier medföljer ej. Lev. med väska. Storlek 196 x 125 x 36 mm. Vikt 600 gr. Sändningsschema för frekvenser och tider då svenska sändningar kan avlyssnas i utlandet medföljer.
Nr 32-1990 **1695:—**



Kamera Konin DX. Lättskött kamera, fordrar ingen inställning. Automatisk inställning för filmkänslighet 100-400 ASA. Filmtyp 135 (småbildsfilmen). Automatisk filmkladdning, fram-och backspolning. Fönster visar att filmkladdning fungerat. Varning för svagt ljus. Inb. blykt. Optik F4/33 mm. Lev. med halsrem och väska med hålla för livrem. Erfordrar batteri 2 x R6 (medföljer ej).
Nr 37-857 **378:—**

Kamera KONIN 303. Kompakt lättskött kamera som fordrar minimal inställning. Optik F5.6/38 mm. Inställbar filmkänslighet 100 – 1000 ASA filmtyp 135. Inbyggd blykt. Slutartid 1/125 sek. Lev. med väska. Storl. 13 x 6 x 8 cm. Finns i färgerna röd eller svart. **Uppge färg.**
Nr 37-901 **198:—**



Kodacolor Gold 200 ISO

-Ger skarpa färgkort i rena klara färger.
-135-formatet täcker 95 % av marknaden.
-Säljs i 24- eller 36 bilders.

Nr			Vårt pris
27-213	- 24 bilder	2-pack	59:50
27-214	36 bilder	2-pack	69:50



Kikare "fix-fokus" 8 x 30. Med denna kikare behövs ingen inställning, ger automatiskt skarp bildskärpa på alla avstånd. Svart gummiklädd. Storlek 155 x 110 mm. Vikt 450 g. Svart väska medföljer.
Nr 34-2158 **495:—**



Kassett-och CD-väska i kraftig svart läderimitation i lyxutförande. Insidan plyschklädd. Uttagbart fodral.

Kassettväska för 36 kassetter med fodral. Storlek 36 x 36 x 9,5 cm.
Nr 31-1832 **179:—**

CD-väska för 20 skivor med fodral. Storlek 29 x x 17 x 15,5 cm
Nr 31-1833 **169:—**



Kodak fotopåse

-Används för att göra färgkort från din filmrulle.
-Bekvämt. Stoppa filmen i påsen, sätt på frimärke och posta. Inom en vecka kommer korten i brevlådan.

-Billigt. Nästan halva priset mot traditionell framkallningsservice.
Påsarna gäller alla negativa färgfilmer av typ 110, 126 och 135 i 24- eller 36-exponeringar. Färgkortsformatet är 10 x 15 cm.

Nr		Vårt pris
27-895	24 bilder	49:50
27-896	36 bilder	69:50