

1989

Lars H.

Sep. -88-aug. -89



CLAS OHLSON AB

INSJÖN



CLAS OHLSON AB

Postadress: 790 30 INSJÖN

POSTGIROKONTO 9257-7
BANKGIRO 795-9752
TELEX: 74163. TELEFAX 405 80

MEMLEM I SVENSKA POSTORDERFÖRENINGEN



RABATT lämnas genom direkt avdrag på order, som uppgår till 1000:— och däröver enligt nedan.
När ordern uppgår till kr 1000:— avdrages 3%
" " " " 2000:— " 4%
" " " " 4000:— " 6%
" " " " 7000:— " 8%
När ordern överstiger 10000:— avdrages 10%

ORDERTELEFON
0247/140 00



Vår telefonordermottagning har öppet vardagar 1 sept.–28 april: 07.00–18.00, 2 maj–31 aug.: 07.00–16.00. Lördagar, söndagar och helgdagsaftnar är den stängd.

Övriga ärenden: 0247/410 00

VÅR BUTIK har öppet måndag–fredag 9.00–18.00, lördagar 9.30–15.00.

Vi har stängt midsommarafton, julafton och nyårsafton.

SÖNDAGSÖPPET I DECEMBER!
4/12, 11/12 OCH 18/12 KL. 1200–16.00

CLAS OHLSON AB FILLER MED DENNA KATALOG 70 ÅR. DETTA VILL VI FIRA GENOM ATT HÄR NEDAN ERBJUDA DIG ETT ANTAL PRODUKTER TILL JUBILEUMSPRISET 70:–/st.



70:–
Timer-klocka-stoppur med 6 siffrig LCD-display. Magnet och klämma på baksidan för fästsättning. Stöd för placering på bord. Max inställningstid 23 tim, 59 min, 59 sek. Ger signal efter nedräknad tid, visar sedan tiden efter. Kommer ihåg inställd timerid. Levereras med 1 st batteri 22-330. Storlek 64×60×15 mm.
Nr 34-1919 70:–



70:–
LCD-reseväckarklocka med 24-timmars display. 12 mm höga LCD siffror med knapp för belysning. Uppfällningsbart lock som fungerar som bordsstall. Batteri 22-330 medföljer.
Nr 24-1899 70:–



70:–
Transistorradio FM/AM i regnskyddat utförande. Med högtalare, teleskopantenn, volymkontroll och bärm. Uteffekt 300 mW. Uttag (3,5 mm) för orontelefon. Batterier 3 st typ F6 (medföljer ej). Storlek 150×110×45 mm.
Nr 32-3269 70:–



70:–
Digital termometer med klocka. Mätområde: –10° till +60°C. Tydliga siffror, höjd 13 mm. Storlek 63×48×13 mm. Med bordsställ och vägg- och paneelfäste t. ex. i bilen m. m. Batteri 22-330 medföljer.
Nr 24-1096 70:–



70:– PAR
Fotogenlykta, en festlykta som ersätter marchaller, gör festen "lysande". Storl. 20×12 cm. levereras med en 75 cm lång stolpe. Kan även användas som bordslampan. Förp. om 2 st, färg vit.
Nr 44-1985 Pr förp. 70:–

FÖRSÄLJNINGSVILLKOR SID. 264



Nr 30-3494 198:–
MER SKYDDSUSTRUSTNING SE SID. 23



Bakmaskin SENSE. Hembakat bröd är både godare och nyttigare. Med denna maskin kan du ha nybakat bröd varje morgon med endast 5 min. arbete på kvällen före. 3 timmar och 40 minuter är den kortaste tid du kan ställa in, och 12 timmar är den längsta – sedan har "Hembagarn" färskt bröd klart åt dig på den inställda tiden. "Hembagarn" lämnar inget moment åt slumpen, gör ingenting "på ett ungefär". Varje moment är exakt inprogrammerat, varje process har sin egen ideala temperatur. Utförlig svensk bruksanvisning med recept medföljer. 220 volt storlek 23×24×30 cm. Vikt 7,6 kg.
Nr 44-2008 Pris 1995:–
SE VÅRT HUSHÅLLSPROGRAM SID. 252–261.



VIDEOBAND VHS FRÅN 49:– SE SID. 160



LADDNINGSBARA BATTERIER SE SID. 123.

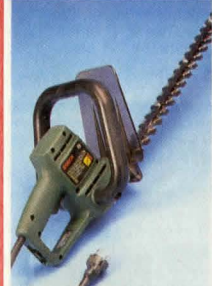

Nr 40-3186 695:–
SE VÅRT TRÄDGÅRDS-PROGRAM SID. 182–183



Nr 46-541 2650:–
KONTORMATERIAL SE SID. 200–207.



BATTERIQUARTZVERK FRÅN 29:50 SE SID. 241.

Har du svårt att välja present?



Presentkort, beställer Du enkelt genom att ange nedanstående artikelnummer och valfritt belopp (dock endast jämna 50:–) på din ordersedel. Vid köp av enbart presentkort uttages ej exp. avgift. Rabatt lämnas vid inlösen!
Nr 10-1 Ange belopp!

SÅ HÄR HITTAR DU I KATALOGEN

Sid. 6–81
Verktyg, Maskiner, Målning

Sid. 82–88
Förvaring

Sid 89–108
Beslag, Skruv, Transmissioner

Sid. 109–111
Motorer, Fläktar

Sid. 112–163
**El, Elektronik
Batterier, Radio**

Sid. 164–181
Cykel, Bil, Båt

Sid. 182–192
Trädgård, Pumpar, Lim, Kemikalier

Sid. 193–210
Handböcker, Kontor, Artist-material

Sid. 211–218
Leksaker, Hobby

Sid. 219–227
Foto, Optik

Sid. 228–251
Ur, Klockor, Termometrar

Sid. 252–261
Hushåll m. m.

Sid. 262–264
Register



Radiokontrollerat quartzur som styrs av atomuret i Braunschweig Väst-Tyskland (gångnoggrannhet ± 1 sekund på 1 miljon år). Uret behöver aldrig ställas eller justeras ex. sommartid-vintertid ställs automatiskt. Urverket innehåller en radiomottagare som avkodar tidsignalen och justerar. Sändarens räckvidd är ca: 2000 km d.v.s. norr om Umeå är den ej tillförlitlig. Urverket har också ett noggrant kalibrerat quartzverk med 32 kHz svängningar som sköter driften. Batt.livslängd ca 3 år, batteri 1 st R14 medföljer ej. Klockan finns i bords- och väggursmodell, färg vit eller svart. Ange typ och färg.
 Nr 34-1925 Väggur Pris 860:—
 Nr 34-1926 Bordsur Pris 840:—

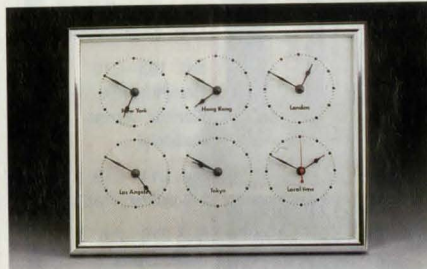

Världstidur består av 6 st quartzur som visar tiden i Tokyo, Hong Kong, Los Angeles, New York, London och Lokal tid. Storlek 435x335 mm. Ram av metall. Drives med 6 st R 6 batterier nr 32-2311 (medföljer ej).
 Nr 44-1991 589:—



PLASTI DIP en 1-komponent lufthärdande gummielastisk skyddsfärg, som häftar på de flesta material som trä, metall, betong, PVC, glas, gummi etc. och ger en korrosionshindrande, elektriskt isolerande tjock slitstark film. PLASTI DIP är vattentät, beständig mot svaga syror, alkalier, saltvatten, rengöringsmedel och solljus. Temperaturbeständig från -36°C till $+95^{\circ}\text{C}$. Lev. i burk. Volym 473 ml. Finns i vit, röd och blå färg. Ange färg.
 Nr 34-1001 Pris per förp. 97:—



Infravärme. Hölje av elförzinkad plåt. Reflektor av högglanspolerad aluminium. Värmerör i rostfritt. Effekt 220 V/1000 W. S-märkt. Lev. med ställbara fästen för tak eller väggmontage. Storlek 126x8x4 cm. Svenskt fabrikat.
 Nr 42-3302 174:—



FUKTPROBLEM?

i källare, garage eller i annat utrymme.

Luftavfuktare Siccus 300. Arbetar enligt kondensorprincipen. Ett kylbatteri kylar ner luften och kondenserar ut fukten som leds till ett avlopp eller lämpligt kärl. Placeras på golvet eller monteras i tak eller på vägg. Elanslutning 220 V. Levereras med kontakt och 2 m. kabel. Effektförbrukning 250 W som delvis återvinns i värme. Luftmängd 300 m³/tim. Arbetsområde $+4^{\circ}\text{C}$ till $+30^{\circ}\text{C}$. Storl. 490x365x365 mm. Vikt 20 kg.
 Nr 44-1995 3980:—

Hygrostat kopplas mellan ovanstående apparat och strömuttaget. Fast installation krävs, (se anvisningar för installation av el-materiel i vår katalog). Önskad luftfuktighet ställs in och hygrostaten bryter strömmen när inställd fuktighetsgrad erhållits. Reglerområde 20% till 95% relativ fuktighet. Brytförmåga 10A. Storl. 165x60x35 mm.
 Nr 34-1996 588:—



Virkesfuktmatrare Mini Lugno S med 2 mm stift som trycks in i virket. Mäter fuktigheten på 5-15 mm djup. Stiftlängd 5 mm. 10 mm förlängningsstift medföljer. Lysdiodindikering för fuktqvot (6-20%). Mätaren kan också användas för murade väggar. Drivs med 2 st batt. typ 6F22 (medföljer). Storl. 140x70x25 mm.
 Nr 34-1990 1235:—



Avståndsmätare, elektronisk. Sänder ut ett ultraljud som reflekteras mot t.ex. en vägg och efter ca 3 sek. läser man avståndet på en LCD-display. Mätområde 0,5-10 m. Upplösning: visar varje cm. Noggrannhet 1% Lev. med 3 V. lithiumbatt. för ca 10 års drift. Storl. 130x65x42 cm.
 Nr 32-3310 345:—



Minitvättmaskin Nova Super 2000 SR med automatisk sköljning. Tvättar effektivt och skonsamt. Fylls med varmvatten, t.ex. direkt från kranen. Max vattentemp 90° . Tvättkapacitet 2 kg. Cylinder med reverserande gång och tidur med aut. avstängning. Testad av konsumentverket med goda resultat. Vikt end. 8 kg. Mått 52x44x42 cm. 220 V - 100 W. Kräver ingen fast installation, utom i våtutrymmen.
 Nr 44-1678 849:—



Marinkompass med inbyggda kompensatorer och belysning. Levereras med vaggå för montering oberoende av lutning.
 Nr 34-1983 395:—



Corona fotogenvärmare M-3000. Brinner med vit osfri låga. 0 ppm i Co-halt vid max effekt. Reglerbar värme. Elektrisk batteritändning. Försedd med tipskydd. Den idealiska extravärmaren överallt. Sveriges mest köpta, godkänd av Statens provningsanstalt. Effekt ca 2150 W, bränslerymd 4 liter. Brinner ca 18 timmar.
 Nr 44-1993 ..Pris 1595:—



Syftkompass med lens för snabb och precis avläsning.
 Nr 24-1982 49:—



Hussiffror i gjuten mäsning. Glanspolerade och lackerade. Måssingskruvar medföljer. 13 cm höga 7 mm tjocka. 0-9 ange nummer vid beställning.
 Nr 24-1976 Pr st 17:—



Mirabell Ultrasonic.

Den nya generationen luftfuktare, utan filter. Kall ånga = barnsäker. Reducerar statisk elektricitet. Underlättar andning för allergiker. Steglös ångkapacitet. Vattenbehållare om 4,9 liter som räcker till 12 tim. vid full avgiven effekt. Extremt tystgående, energisnål endast 50 W.
 Nr 34-2006 Pris 735:—

Mariner utombordare.

Bättre i det långa loppet. Idealiska motorer för den lilla båten, eller som extra motor för mindre segelbåt.

Mariner 2 hk (1,1 Kw). 1 cylindrig vattenkyllning. Omsvängbar 360. Inbyggd tank 1,2 liter. Vikt endast 9,9 kg. 1 års garanti.
 Nr 44-1997 ..Pris 2395:—

Mariner 4 hk (2,9 Kw). 1 cylindrig vattenkyllning med termostat. Fullväxel = friläge-fram-back. Inbyggd tank 2,8 liter. Vikt 19,8 kg. 1 års garanti.
 Nr 44-1998 ..Pris 4450:—



Pallestege - en mycket flexibel arbetsplats med en plattform, avlastningsyta och skyddsräcke. Stegen är lämplig för målningsarbeten, fönsterputsning, häckklippning, gardinbyten etc. Garanterad belastningsvikt 95 kg. Höjd till plattform 60 cm. Totalhöjd 150 cm. Plattformen 60x35 cm. Vikt ca 6,5 kg.
 Nr 40-3351 Pris 389:—



Tvättställsblandare Moramix, utan bottenventil.
Nr 35-1021 279:—



Engreppsblandare Moratemp Tvätt, utan b.ventil.
Nr 35-1022 425:—



Diskbänksblandare Moramix. Enhålsmontering. Håldiameter 28 mm. Svängbar pip längd 250 mm.
Nr 35-1023 279:—



Engreppsblandare Moratemp Disk. Enhålsmontering. Håldiameter 28 mm. Svängbar pip längd 230 mm.
Nr 35-1024 545:—



Kar o Duschblandare Moramix. Lev. med 85 mm kranpip samt R 1/2" gänga för dusch. (Exkl. anslutningskoppl.)
Nr 35-1025 390:—



OBS! Bilden visar 35-1026 med pip 35-1027 monterad.

Duschblandare Moratemp termostat. Lev. med R 1/2" gänga för dusch. (Exkl. pip och anslutningar.)
Nr 35-1026 649:—
Pip med anslutning R 1/2" för duschansordning.
Nr 35-1027 193:—

Duschansordning med R 1/2" anslutning. Lev. m. handdusch, 1,5 m slang, 600 mm duschstång samt tvåkoppp.
Nr 35-1028 340:—



Levereras utan vinkelslip.
Kapstativ för enhands vinkelslipmaskiner. Ger exakt snitt i önskad vinkel. Lev. m. anhåll med snabbblåsning.
Nr 40-3555 169:—



Nålfilsats med 10 olika dubbla filar. Lev. i fodral.
Nr 30-3566 39:—



Bänkslipmaskin med två slipskivor 150 mm. Motor 220 V 370 W. Varvtal 3000 v/min. Lev. m. kåpa och skyddsglas. Mått 58x20x24 cm. Vikt 11,7 kg.
Nr 40-3500 298:—

Reservskivor



Sladdlös bormaskin Bosch PBM 4,8 V. Lätthanterlig bormaskin/skruvdragare med låg vikt. Komplet med maskinhållare och integrerad laddare för laddning under förvaring. Höger- och vänstergång för i- och utdragning av skruvar. Obelastat varvtal 600 v/min. Nyckelchuck 10 mm. Laddningstid 12 timmar. Vikt 1 kg.
Nr 30-3583 398:—



Sladdlös bormaskin Bosch PBM 7,2 V. Kraftig maskin med löstagbar ackumulator, vilket med en extra ack. ger möjlighet till mer kontinuerlig drift. Höger- och vänstergång. Obelastat varvtal 300/650 v/min. Nyckelchuck 10 mm. Komplet med laddare, laddningstid 12 timmar. Vikt 1,3 kg. Lev. m. dubbel skruvmejselklinga.
Nr 30-3584 795:—

Extra ackumulatorsats se sid 40.

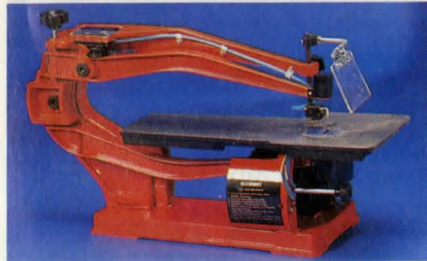

Kontursåg. Kraftig gjutjärnskonstruktion. Hög matningskapacitet. Bordet ställbart 0-45°. Inbyggd spånblåsning. Max såghöjd 50 mm, sågdjup 450 mm. Bladlängd 125-130 mm. (Se lövsågsblad i katalogen). Bladets hastighet 1 720 slag/min. Motor 220 V/95 W. Nettovikt ca 27,5 kg.
Nr 40-3558 1495:—



Svetsrökfilter portabelt. Avskiljer effektivt den hälsovådliga svetsröken till minst 99%. Den rena luften återcirkuleras i lokalen. Gasfilter för t.ex. asbest monterar på utloppssidan. Ljudnivå ca 63 dB (A). Mått 650x230x400 mm. Max vacuum 2 170 mm vp. Levereras med 5 m slang diam 45 mm. Svensk tillverkning.
Nr Motor 220 V Luftmängd m³/h
40-3568-1 1 000 W 150 vid 400 mm vp 3670:—
40-3568-2 2 000 W 300 vid 400 mm vp 4970:—

Trattmunstycke flexibelt med magnetfot. Fäste 45 mm.
Nr 40-3569 420:—

Spaltmunstycke 300 mm. Flexibelt med magnetfot.
Nr 40-3570 495:—

Utbytesfilter kapacitet ca 1,5 kg dammpartiklar.
Nr 40-3571 495:—

Gasfilter av aktivt kol. Påskruvas på filterets utlopp.
Nr 40-3572 795:—



Blästerpistol med slutet system - ger snabb och dammfri blästring. Avlägsnar gravrost ända in till metallen på några sekunder med minimal förbrukning av blästermedel. Luftförbrukning 100-500 l/min. Anslutning R 1/4". Levereras med cirkulärt gummimunstycke samt blästermedel.
Nr 30-3573 435:—

Munstyckessats med punktmunstycke, innerhorn-, ytterhorn- samt kantmunstycke.
Nr 20-3574 110:—

Blästermedel i plastflaska.
Nr 30-3575 1950



Yxa Sandvik. Yxhuvudet permanent fixerat på skaftet med epoxylim. Praktiskt eggskydd med bårhandtag.
Nr Vikt Längd m. skaft Pris
30-2562-1 0,6 kg 38 cm 98:—
30-2562-2 0,8 kg 50 cm 117:—
30-2562-3 1,0 kg 65 cm 135:—



Yxskäft klarlackade. Levereras med kil.
Nr Längd Pris
30-2867 37 cm 17:—
30-2868 50 cm 22:—
30-2869 65 cm 27:—

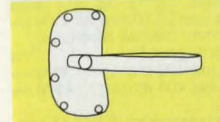

Eggskydd av läder passar yxa nr. 30-2941. Eggbredd 85 mm.
Nr 20-520 17:—



Eggskydd av naturlatex, för skydd av yxeggen.
Nr 20-1575 9:—

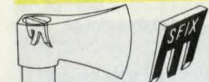

Kil 21-276 av järn med rostskyddsöverdrag är en liten oumbärlig tingest för yxor, hammare m. m. där skaftet har benägenhet att lossna. Gör ett sågspar i skaftet, en lämplig kil inslås och det sitter bergfast.



Sågbock av trä. Hopfällbar, mått: 67x65x89 cm.
Nr 40-2953 69:—

Bredd Pr st Pr 10 st
a. 13 mm 1:50 7:50
b. 20 mm 2:50 11:50
c. 29 mm 4:80 23:90
d. 40 mm 8:— 39:50
e. 50 mm 9:80 49:50

Kilsats består av 25 st kilar 21-276 13-50 mm, 5 av varje.
Nr 21-277 69:—

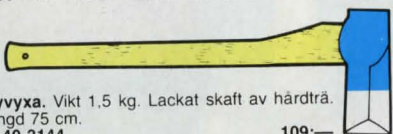

Klyvvyxa. Vikt 1,5 kg. Lackat skaft av hårdträ. Längd 75 cm.
Nr 40-3144 109:—

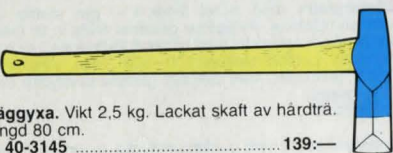

Släggyxa. Vikt 2,5 kg. Lackat skaft av hårdträ. Längd 80 cm.
Nr 40-3145 139:—



Klyvkiel, smidd. Vikt 1,2 kg. Längd 26 cm.
Nr 30-3146 39:—



Kedjesåg. Einhell PES 35/3, med automatisk kedjebroms och elektronisk överbelastningsindikator. Automatisk kedjesmörjning med oljenivåmätare, 35 cm svärd med topptrissa. Motor 220 V 1 400W. Vikt 4,6 kg.
Nr 40-3469 1 295:—



Motorsågar med dubbelt avvibrerade handtag. Vta-aktismotor med elektroniskt tändsystem. Kedjehastighet 20 m sek. Centrifugalkoppling med kedjebroms.

Motorsåg Folux F 30 F. Den lätta sägen. 30 cm (12") svärd med topptrissa. Cylindervolym 30 cm³. Effekt 1,7 hk (DIN). Vikt inkl. svärd och sågkedja 4,4 kg.
Nr 40-3297 1 550:—



Motorsåg Folux F 150 F. Allroundsågen för både yrkesmannen och "amatören". 32,5 cm (13") svärd med topptrissa. Cylindervolym 46 cm³. Effekt 3,0 hk (DIN). Vikt inklusive svärd och sågkedja 6,2 kg.
Nr 40-3298 2 495:—
Nr 20-2676 kedja passande 30 F Pr. st 78:—
Nr 20-2677 kedja passande 150 F Pr. st 79:—



Röjsåg Efco King 300. En lätt och smidig såg med hög avverkningskapacitet. Vta-aktismotor med elektroniskt tändsystem och membranförgasare. Cylindervolym 30 cm³. Effekt 1,8 kW. Vikt ca 8,5 kg. Lev. med "Panth"-sele, röjklunga diam 200 mm samt verktyg. (Passande gråshuvud se 30-3394).
Nr 40-3400 2 985:—

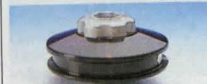

Nylontråd passande gråshuvud.
Nr Pr 7 m Pr 100 m
30-3397 15:— 95:—

Gråshuvud med nylontråd. (Om tveksamhet råder om fäste, ange maskintyp).
Nr Fäste Pr st
30-3394 M8x1,25 195:—
30-3395 M10x1,25 195:—
30-3396 M12 195:—

ANVÄND ALLTID SKYDDSHJÄLM



Brytjärn med vändhake. Längd 80 cm.
Nr 40-2773 185:—

Lyftkrok av stål.
Nr 30-2774 62:—

Lyftsax med plasthandtag. Gripv. 19 cm.
Nr 30-2775 97:—



Nr Pris
30-2890 Läderbälte bredd 40 mm 63:—
30-2891 Verktygsväska 66:—
30-2892 Lyftkrok/saxväska 48:—
30-2893 Måttband 15 m 228:—



Elektrisk slipmaskin för sågkedjor. Liten portabel maskin för precisionsslipning. Lätt inställbar för alla kedjor. Levereras med inställningsmall, slipstift 4,0 mm, nyckel samt batteribox (4 st 3R12 batterier, ingår ej). 11-20 000 v/min 9-12 V.
Nr 30-2670 215:—
Reservstift. Diam 4,0 mm, 4,8 mm, samt 5,4 mm, på 3 mm skaft. Angiv dim.
Nr 20-2674 Pr 3 st 34:—



Skyddshjälm Peltor, tillverkad av seg, slagfast plast och med självinställande inrede. Vikt 320 g. Godkänd av ASS. (Lev. utan visir, hörsel- och regnskydd).
Nr 30-2527 64:—
Hörselskydd Peltor H9P med hjälmfäste för snabbmontering av visir och regnskydd.
Nr 30-2528 79:—
Visir.
Nr 30-2529 41:—
Regnskydd.
Nr 30-2530 31:—



Hydraulisk vedklyv. Ger en säker och snabb klyvning av ved upp till 53 cm längd. En kompakt men mycket kraftig maskin. Separat hydraulkrets för snabb returgång. Motor 220 V 1,5 kW. Längd hopskjuten 96 cm. Höjd 44 cm. Vikt 64 kg. Begär separat broschyr.
Nr 40-3060 6 495:—



Hydraulisk vedklyv. Kraftigt utförande för säkert och rationellt arbete. Klyver ved upp till 40 cm diameter, med 8 tons tryckkraft. Motor 380 V 2,2 kW (3 hk).

Nr Max klyvlängd Vikt Pris
40-3190 66 cm 133 kg 9790:—
40-3191 107 cm 159 kg 10750:—



Vedklyv lika 40-3060. Med kraftigare hydraulpump. För både vertikal- och horisontal klyvning. Max vedlängd 53 cm. Arbetshöjd vid vertikalläge 85 cm. Motor 380 V. Vikt 95 kg. (OBS 4-vägskniv ingår ej).
Nr 40-3422 7 495:—
4-vägskniv passar 40-3060 och 40-3422.
Nr 30-3423 495:—

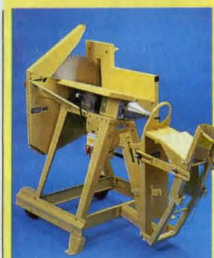

Vedkap Scheppach WS500. Max skärdiameter i ett skär 180 mm (dubbelt skär 360 mm). Sågvaggens längd 630 mm. Arbetshöjd 800 mm. Sågklungans diam 500 mm. Motor 220/380 V tre-fas. Effekt 3,0 kW med automatisk broms.
OBS! Klyvtillsats ingår ej.
Nr 40-3294 4 980:—
Klyvtillsats för WS500.
Nr 40-3295 2 850:—
Förlängare till sågvaggan.
Nr 40-3296 3 400:—



Svarvstålsats
6 olika stål för träsvärning. Med polerade askskaft.
Längd 34 cm.
Nr 30-1113



Svarvstål med vridbart skär av **härmetall** vilket ger unik livslängd. Handtag av trä med kraftig förstärkningshylsa av mässing. Längd ca 45 cm.

Nr	Dim. mm	Form	Pris
30-2787	16	○	162:--
20-2884	r.stål	○	73:--
30-2788	18x18	△	183:--
20-2885	r.stål	△	94:--
30-2789	18x18	□	188:--
20-2886	r.stål	□	103:--
30-2888	25x12	◇	162:--
20-2887	r.stål	◇	73:--

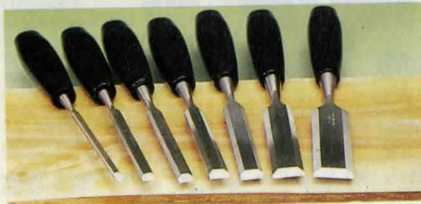

Stämjärn 20-558 m. slagfast skaft av specialplast. Fasade. Fabrikat SANDVIKEN. Bredd i mm. Längd 26 cm.
Bredd 6 mm10 mm12 mm16 mm18 mm25 mm32 mm
Pris 58:-- 61:-- 64:-- 68:-- 69:-- 73:-- 79:--



Svarvstålsats med 5 olika svarvjärn med björkskaft enligt bild. Längd 40-43 cm.
Nr 30-2728 365:--

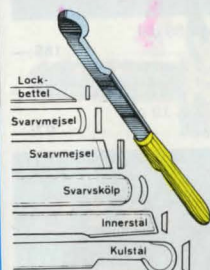

Svarvjärn med skaft av björk, för träsvärning. Längd ca 40 cm.

Nr	Dim. mm	Pris
20-2346	lockbettel 3 mm	56:--
20-2345	svärmejsel halv-rund egg.	
a	12 mm	70:--
b	24 mm	78:--
20-2344	svärmejsel sned egg.	
a	12 mm	65:--
b	24 mm	84:--
20-2343	svärskölp, kupig.	
a	6 mm	78:--
b	12 mm	84:--
c	24 mm	98:--
20-2347	innerstäl 22 mm.	115:--
20-2348	kulstäl 24 mm	112:--



Stämjärn med skaft av slagfast plast. Fasade. Längd 23-25 cm.
Nr 20-2781- 8 mm 15:50
Nr 20-2781-16 mm 18:--
Nr 20-2781-25 mm 22:--

Nr 30-2729 460:--

Huggskölp Sandvik m. slagfast skaft av specialplast. Bredd i mm. Längd 26 cm.
Nr 20-669 6 10
95:-- 98:--
12 16 18 25
102:-- 105:-- 108:-- 131:--



Träklubba av bok. Längd 30 cm.
Nr 30-1275 46:--



Träsnidartving, att användas vid träsnidning för fastsättning av arbetsstycket i en snickarbänk.
Nr 30-570 69:--



Stämjärnssats med 3 fasade stämjärn 8, 16 och 25 mm. Skaft av slagfast plast. Längd 25 cm.
Nr 30-3080 49:--



Träsnidarsats, Marples, med 12 olika bildhuggjärn i utvalt sortiment av bästa Sheffield-stål med fin skärpa. Träskäft med mässinghylsa. Längd 22-24 cm.
Nr 30-675 795:--



Träsnidarsats, Marples. Sats med 6 små verktyg med träskäft. Längd 16 cm. Slipade.
Nr 30-672 285:--



Bildhuggarsats Marples. Sats med 5 olika bildhuggjärn i bästa Sheffield-stål med fin skärpa. Skäft av blå slagtålig plast. Längd 25 cm.
Nr 30-670 445:--



Träsnidarsats, Marples. Sats med 6 olika handverktyg i ca 20 cm längd med välformade träskäft. Slipade med fin egg i bästa Sheffield-stål.
Nr 30-673 389:--



Träsnidarsats med 5 olika verktyg. Längd 14 cm. Skäft av trä
Nr 30-2748 148:--



"Sniderimästaren", arbetar lätt och snabbt med en bormaskin som kraftkälla. Hög slagfrekvens (3x motorvarvtalet) medför lugn gång och precisa snitt. Stabil och greppvänligt huvud av metall. Levereras med 5 olika klingor och 145 cm lång flexibel axel.
Nr 30-2495 576:--

Reservklingor i sats passande 30-2495.
Nr 20-2496-1 Klingbredd 10-15 mm Pr 5 st 148:--
Nr 20-2496-2 Klingbredd 6-9 mm Pr 3 st 188:--



Träsnidarset med 12 st olika snidarverktyg av stål. Härdade och slipade. Längd 14,5 cm med träskäft.
Nr 30-1952 pr sats 29:--



Bildhuggjärn av förstklassigt fabrikat, "Bonum". Stålen noga härdade och slipade. Verktygens hela längd 20 cm.

Nr	Bild	Bredd	Pris			
20-177	A	8	48:--	20-181	E	4 64:--
20-178	B	10	48:--	20-182	F	6 53:--
20-179	C	9	53:--	20-183	G	8 68:--
20-180	D	8	63:--	20-185	K	5 74:--
				20-186	L	9 74:--



Fällkniv. Skäft av ädelträ med beslag av pol. mässing. Rostfritt blad. Total längd 175 mm.
Nr 20-3086 19:50
Fällkniv. Som ovan men har även 90 mm sågblad som är försedd med skruvmejsel och kapslyöppnare. Total längd 215 mm.
Nr 20-3415 39:--

Frosts

KVALITETSKNIVAR FRÅN MORA



Slöjdniv med speciellt utformat skaft som ger mer kraft och säkerhet. 82 mm blad av laminatstål.
Nr 20-1243 23:—

Skedkniv. Skaft av björk. Blad i kolstål. 20-1271 är enkeleggad, 20-1256 dubbeleggad.
Nr Bladl. Pris
20-1256 61 mm 31:—
20-1271 47 mm 33:—



Montörskniv för elektriker m.m. Skaft och slida av polypropen. 70 mm blad.
Nr 20-1242 20:—

Täljkniv med blad av kol- (k) eller laminatstål (L) av högsta kvalitet. Lackerat björkskaft. Slida av polypropen. Blad i mm.
Nr Blad Typ Pris
20-80 75 K 16:80
20-81 99 L 24:—
20-82 112 L 27:—
20-83 160 K 35:—



Späntkniv. Frosts späntkniv har 3-delat laminatstål i eggen och är därför extra vass, stark och seg. Blad. 105 mm. Total längd 340 mm.
Nr 30-1255 51:—



Fiskekniv. Sportfiskarens filé- och renskniv. 197 mm blad i rostfritt stål. Skaft av polypropen. Nitförstärkt slida av svart läder.
Nr 20-1240 64:—

Fiskekniv. Filé- och renskniv. 156 mm blad i rostfritt stål med tandad kant. Skaft av polypropen. Nitförstärkt slida av svart läder.
Nr 20-1241 66:—

Sport- och fiskekniv. 112 mm blad i rostfritt stål med tandad rygg. Läderslida.
Nr 20-1249 29:—

Slidkniv med 102 mm blad i laminatstål. Slida och greppvänligt handtag med halkskydd i polypropen.
Nr 20-1254 23:—

Sportkniv med björkskaft och förstärkt läderslida. Bladlängd 102 mm.
Nr 20-1231 33:—



Jakt-, sport- och fiskekniv. Skaft av jakaranda med polerade mässingbeslag. 111 mm blad av laminatstål. Slida av kraftigt kärnläder.
Nr 20-1239 96:—

Sport- och jaktkniv. Favoriten bland jägare. Skaft av polerad jakaranda. 125 mm blad av laminatstål. Slida av läder med mäsingsbeslag.
Nr 20-1236 136:—

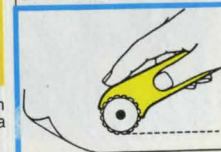

Perforeringskniv för tillskärning av rivkant på papper. Handtag av plast.
Nr 20-2977 26:—

Reservskär
Nr 20-3085 ..Pr par 19:50



Morakniven. Rejält skaft med effektivt fingerskydd. Den patenterade följsamma slidan har fäste för livrem eller knapp. Blad av tre olika stålvalteer längd 105 mm.
Nr 20-108 kolstål 23:—
Nr 20-109 rostfri 26:—
Nr 20-110 lam.stål 29:—



Universalkniv m. 6 klingor som kan brytas av allt eftersom skärpan försämras. Handtag av plast.
Nr 20-663 9:80

Universalkniv lika 20-663 men mindre modell med 12 avbrytbara klingor.
Nr Pr st Pr 10 st
20-3115 4:50 36:—



Reservblad till brytkniv 20-663. 12 blad i plastfodral.
Nr 20-666 14:50
Reservblad till brytkniv 20-3115. 12 blad i plastfodral.
20-3433 9:50



Skomakarekniv av extra prima stål. Eskilstunafabr. Längd 21 cm. Bredd 2 cm.
Nr 20-438 18:50



Putshyvel av järn med plasthandtag. Sula 205x50 mm. Skärstålet kan lätt inställas med hjälp av två ställskruvar, en vid varje sida av stålet. Vikt 650 g.
Nr 30-1630 98:—

Hyveljärn, reserv till 30-1630.
Nr 20-1661 26:—

Stöthyvel av järn med sulans storlek 18x5 cm. Hyveljärnets bredd 1 3/8".
Nr 30-1711 58:—



Sickel av härdat och polerat Sandvikstål. Storlek 0,6x62x125 mm.
Nr 20-491 19:—

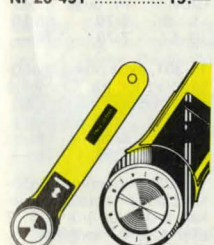

Rullkniv med blad av tungsten stål. Handtag med eggskydd av plast. Utmärkt för pappers- och tygskärning.
Nr 20-2771 46:—

Reservskär
Nr 20-2772 ..Pr par 24:—

Putshyvel av rödbok, längd 24 och bredd 6 cm. Med prima 1 3/4" hyveljärn.
Nr 30-862 54:—

Putshyvel 4C av järn. Räfflad undersida. Hyvelns längd 24 cm, järnets bredd 2 tum. Vikt 1,6 kg.
Nr 30-674 198:—

Hyvel, lika föreg. men fabrikat Bahco Record. Hyvelstål av tungsten vanadium.
Nr 30-667 338:—



Hyvel. Ett utmärkt verktyg för hemmabruk och hobbyarbeten. Storl. 8x5x2,5 cm. Med lätt utbytbara specialblad.
Nr 20-1728 34:50
Blad, passar hyvel 20-1728. Förp. om 5 blad.
Nr 20-1729 4:—



Fickkniv i schweizisk af-mémmodell. Tillverkad i kvalitetsstål. 6 olika verktyg. Längd ihopfäld 9 cm.
Nr 20-3083 39:—

Rubank i elegant modell av slipat järn med ställbart stålfäste. Räfflad sula. Längd 34 cm. Stålbredd 50 mm. Vikt 1,9 kg.
Nr 30-896 243:—

Hyvel, ställbar, kombinerad sims- och falshyvel av järn med 38 mm brett hyvelstål och löstagbara anhall. Längd 21 cm.
Nr 30-1528 310:—

Hyveljärn för 30-1528.
Nr 20-2432 55:—



STANLEY

Surformverktyg för bearbetning av trä, spån- gipsskivor, plast, glasfiber samt mjukare metaller.
Hyvel längd 255 mm.
Nr 30-2981 44:—

Stöthyvel längd 150 mm.
Nr 30-2982 29:—

Flatfil längd 300 mm.
Nr 30-2983 34:50
Skrapa m. blad 6x4 cm.
Nr 30-1489 16:—
Reservblad till 30-2559.
Nr 20-2560 29:—

Brynings- och slipstöd. Ett utmärkt hjälpmedel som underlättar bryning och slipning av hyveljärn, stjärjärn m.m. till rätt fasvinkel.
Nr 20-2243 82:—

Spånhyvel Record, högsta Sheffield-kvalitet. Dubbla ställskruvar för reglering av hyvelstålet. Hyvelbredd 54 mm. Totallängd 255 mm.
Nr 30-1727 105:—

Hyveljärn
Nr Bredd Pris
20-671a. 44 mm 49:50
20-671b. 51 mm 51:—
20-671c. 60 mm 62:50



Surformverktyg för bearbetning av trä, spån- gipsskivor, plast, glasfiber samt mjukare metaller.
Hyvel längd 425 mm.
Nr 30-1483 76:—
Fil, rund. Längd 375 mm.
Nr 30-2559 58:—

Reservblad till 30-1483
20-1486 Standard
20-1487 Finskr
20-1488 Halvtrunt
20-1491 Metall o. plast
Pr st 25:50



Universalkniv. Stanley. Kraftig modell m. 5 blad i skaffet. Längd ca 14 cm. Nr 20-657 28:—

Universalkniv. Stanley, med indragbart blad i 10 steg. Längd 16 cm. 5 blad medföljer. Nr 20-658 37:50



Skärkniv av lättmetall m. 1 skarpslipad klinga som förvaras i skaffet. Handtagets längd 135 mm. Nr 20-1335 14:50

Universalkniv i kraftigt utförande av metall. Snabbinställning av bladet i 7 olika lägen gör den praktisk för olika arbeten. Kompl. med 5 blad, varav 4 förvaras i skaffet för utbyte. Handtagets längd 17 cm. Nr 20-1345 24:50



Knivblad. Stanley, för ovanstående knivar. 20-659 Extra kraftigt universalblad. 20-660 Krokblad för linoleum m. m. 20-661 Spetsblad för papper m. m. 20-662 Konkavt mattlägg-
garblad. Per 5-förp 16:50
Per 100-förp av 20-659 189:—



Knivblad PEAK, bästa Sheffield kvalitet. Passar alla universalknivar. 5 blad pr förpackning. 20-1787 Pr förpack. 7:—
20-1773 " " 8:50
20-1774 " " 8:80



Knivskrin, storlek 17x8x4,5 cm, innehåller 3 olika verktygsskaft, 11 st utbytbara knivblad i olika modeller medföljer. Nr 30-916 67:—

Modellkniv, samma som den kraftigaste kniven i skrin 30-916. Längd 11,5 cm. Med ett blad. Nr 20-907 19:50



Bladsats. 5 olika skärblad för 20-907. Nr 20-910 16:—



Holkjärn för träsnideri, passar kniv 20-907. Finns i 4 olika modeller, enligt bild. Uppgiv önskad modell vid beställning. Nr 20-1680 ..Pr par 15:—

Holkjärnsats, består av ett järn av varje modell 20-1680. Nr 20-915 29:50



Sniderijärn. 5 olika för kniv 20-907. Nr 20-914 Pr sats 29:—



Ryggsågblad 40 tänder/tum. Passar 20-907. Nr 20-2894 15:—



Knivblad för modellkniv 20-863. 10 st i plastetui. Nr 20-864 12:50



Sågblad DU PONT av stål belagt med skäryta av tungstenskardiborn, ett av världens hårdaste material. Skär rätt igenom hårda material som glas, kakel, skiffer, sten, marmor, eternit, rostfri plåt, fjäderstål m. m.

Skärsåg DU PONT för rak sågning i hårda material. Passar i en vanlig bågfil. Längd 30 cm. Nr 20-2313, bredd 18 mm 36:50

Trädsåg DU PONT passande bågfil. Sågar i vinklar och mönster. Längd 30 cm. Nr 20-2314, rundtandad 31:50



Rundsåg lika ovanstående men i kraftigare utförande med handtag av slagtålig plast. Levereras med ett sågblad. Svensk tillverkning. Nr 30-2747 26:—

Reservblad. 12 st till såg 30-797, 30-2747. 4 av varje: medium, fin och extrafin tandning. Nr 20-1045 Pr sats 13:50

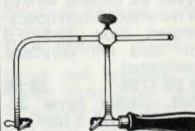

Guldsmedsåg, förnicklad. Ställbar för bladlängder 80-170 mm. (Passande blad 11-303.) Nr 20-415 74:—

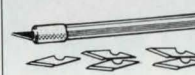

Modellkniv. Skaft av lättmetall med skruvfäste för kniven, som är av 0,4 mm stål med yppersta skärpa. Kompl. med 6 blad, varav 5 förvaras i skaffet. Längd med blad 13 cm. Nr 20-863 19:50

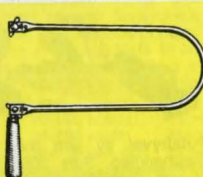

Lövsåg av fjäderande stålror. För vanliga lövsågblad, sågdjup 30 cm. Nr 31-592 17:—



Lövsågblad. Längd 13 cm. Angiv grovleksnr vid beställning.

Tandning betecknas från fin till grovre med stigande nr. **Grosspriset** endast vid köp av samma nummer och grovlek. (1 Gross = 12 duss)

11-300, prima blad för trä. Grovlek 1, 3, 5, 8, 10 och 12.	
Grovlek	Pr. duss. gross
1-8	5:70
10-12	7:70

11-301, extra prima snabb-sågblad för trä. Grovlekar som 11-300.

Grovlek	Pr. duss. gross
1-8	6:40
10-12	7:90

11-303, extra prima snabb-sågblad för metall. Grovlekar: 8/0, 5/0, 3/0, 0, 1, 2 eller 4. (8/0 = extrafin).
Grovlek Pr. duss. gross
8/0-5/0 21:50 209:—
3/0-4 15:80 156:—

11-304, extra prima vridna, allsidigt tandade lövsågblad för trä, gips o. plaster. Grovlekar 0, 2, 4 eller 6. Pr duss 7:30, gross 73:—



Handsåg. För kap och klyvsågning. Tandspets hårdad - raktandad. Bladlängd 22". Nr 30-2744 39:—



Handsåg. Sandvik. För normalsågning i trä. Tandspets-hårdad som ej behöver filas, av extra prima Sandviks-fabrikat. Hållriktigt, kraftigt handtag. Bladlängd 22" med 7 tänder pr tum. Nr 30-251 134:—



Handsåg. Sandvik 300 idealisk för barn, forskolor etc. För yrkesmannen rymms i verktygslådan. Fintandad tandspets hårdad. Längd 350 mm (14"). Nr 30-3143 61:—



Geringsstöd, Sandvik. Ny förbättrad modell för så väl höger- som vänsterhänta, snabbinställning av 7 olika vinklar. Pressgjuten metall, läsvred av plast. Nr 30-562 84:—

Listsåg, Sandvik 309. Kap- och klyvsåg för finsnickeri och sågning med geringsstöd. Tandspets hårdade "Super Cut" tänder. Bladlängd 20". Nr 30-563 129:—



Kvistsåg EIA, med stängfäste. Stålblad 40 cm något böjt för ansning, kvistsågning m. m. Nr 30-1604 110:—



Campingsåg, EIA, hopfällbar. Längd: klinga 27, tot. 57 cm. Nr 30-1170 72:—



Finsnickerisåg EIA Precision. Förstklassigt svenskt fabrikat. Med löstagbar stältrygg och välformat plasthandtag. Spets hårdad fintandad klinga, 45 cm lång. Nr 30-1346 110:—



Ryggsåg Sandviken. Fintandad för finsnickeri, sågning i geringslåda m. m. Kan filas. Bladlängd 14". Nr 30-490 104:—



Geringslåda, Stanley. Stadig lättviktskonstruktion av hård specialplast med spår för 45° och 90° såg-vinkel. Passar för virke upp till 2" x 4". Längd 32 cm. Vikt 1,9 kg. Nr 30-1530 298:—



Geringslåda i hårdplast 25 cm lång och 6,5 cm bred. Med 35 cm lång såg. Tyskt fabrikat. Nr 30-2088 28:—



Sågbåge Kvick. Svensk kvalitetssåg. Längd 22". Lämp-
lig till snickarsåg, röjningsåg, hobbysåg, campingsåg
m. m. Med sågblad. Nr 30-1439 49:—

Nr 30-1440. Reservblad till Kvick-sågen. 22:—

Bågsåg, längd 750 mm (30"). Tandspets hårdat blad. Nr 40-3042 39:—

Bågsågblad Sandvik. Tandspets hårdade. Fin tandning för tunt virke. Grov för vedsågning.

Nr	Typ	Pr st	Nr	Typ	Pr st
30-3416	21"/Fin	23:—	30-3419	30"/Grov	29:—
30-3417	24"/Fin	28:—	30-3420	36"/Grov	31:50
30-3418	30"/Fin	29:—	30-3421	39"/Norm.	33:50



Bågfil. Tillverkad av förkromat stål med väl utformat handtag o. grepp av plast. Levereras m. 12" blad. Svensk tillv. Nr 30-1284 29:50

Metallsågäge FEMO i mycket kraftig och stabil konstruktion. Försedd med helgjutet handtag som ligger väl i handen, samt ett likaledes gjutet stöd för vänster hand. För 12" blad. Vikt 0,7 kg. Nr 30-732 49:—

Bågfil SANDVIK för yrkesmän. Kraftig konstruktion med hävstångs bladspännare. Aven 45° infästning samt sticksågsinfästning av bladet. Plats för reservblad i bagen. Med ett Sandflex-blad. Nr 20-17 105:—



Bågfilblad "Sandflex" 24 tänder. Bi-metall: tandkanten av segt stål. Nr 20-18 Pr 2 st 21:50

Bågfilblad "Sandflex" 3-pack 18, 24, 32 tdr. Nr 20-3486 32:—

Metallsågblad SOLO bågfilblad. Extra prima svensk tillverkning. 12" x 1/2". Nr 20-112 18 tänder/tum. 20-442 24 tänder/tum. Pr 10-förp. 14:—

Metallsågblad av legerat verktygsstål. 24 tänder/tum. Längd 12". Svensk tillv. Nr 20-102 Pr 3-förp. 11:—

Metallsågblad av snabbstål. 24 tänder/tum. Längd 12". Svensk tillv. Nr 20-103 Pr 2-förp. 18:—

Metallsågblad av HSS m. progressiv tandning jämnt stigande från 14 till 30 tänder/tum. Längd 12". Svensk tillv. Nr 20-104 Pr st 10:—

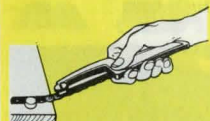

Bågfilshandtag. En utmärkt hållare för bågfilblad, användes på svåråtkomliga ställen. Stabilt utförande i slagtälig plast, längd 20 cm. 2 blad medföljer. Nr 30-2129 18:50

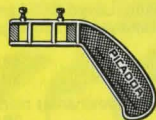

Såghandtag för metallsågblad. Har stor användning på många ställen, där en metallsågäge ej får plats. Nr 20-1384 11:—



Modellsåg av förnicklat stål. En ovärderlig såg för mindre arbeten i trä och metall. Hela längden 25 cm. Bladlängd 15 cm, bredd 6 mm. 32 tänder per tum. Med ett blad. Nr 20-1214 9:50

Sågblad för ovanstående modellsåg. 12-förp. Nr 20-1293 23:—

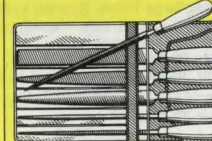

Filsats med 6 olika nyckelfilar med tråskaff i plast-etu. för trä, plast o. metall. Längd med skaft 17 cm. Nr 20-380 32:—



Pansarfil, valstandad på båda sidorna. Dessa filar skär mycket snabbt och lämnar samtidigt en fin, slät yta. Lika användbar på plana som buktiga ytor och såväl för de flesta metaller som till trä. Med hål för filhållare. 20-772 standard huggning 12" 59:—
20-773 fin huggning 12" 65:—
20-774 standard huggning 14" 69:—
20-775 fin huggning 14" 79:—



Filhållare passande 14" pansarfil. Utan fil. Nr 30-1342 97:—

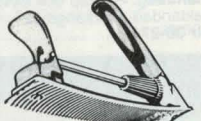

Hyvelfil Aven Trimatol. Sula av finaste kvalitetsstål med skärphärdade eggar, lätt ställbar till böj utåt, inåt eller rak. Allt från järn till mjukaste trä kan bearbetas med detta rak-knivsskarpa verktyg. Längd 26 cm. Nr 30-918 79:—

Reservblad till hyvelfil. Nr 30-919 Pr st 38:—

Filkarda för rengöring av filar och raspar. Storl. 4 x 24 cm. Nr 20-1139 15:50



Filsats med tre skaftade kvalitetsfilor. Längd 26–30 cm. Vissa filar med smärre skönhetsfel. Nr 30-3148 39:—



Filsats för finmekaniska arbeten. 10 olika filar. Längd 140 mm. 1 plastlåda. Nr 30-3205 29:—

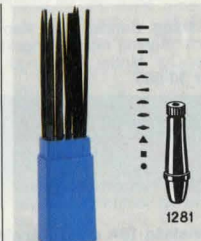

Filsats för finmekaniska arbeten. 10 olika filar. Längd 140 mm. 1 plastlåda. Nr 30-3205 29:—

Filskraft av bakelit med chuck för ovanst. nålfilar. Nr 20-1281 11:50

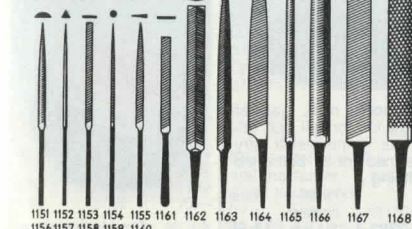

Filar av Öbergs välkända fabrikat. Extra prima.

Nålfil, längd 16 cm. Medelfin, dubbelgradig. Nr Form Pris
20-1151 Halvrund 28:—
20-1152 Trekantig 23:50
20-1153 Flat 22:50
20-1154 Rund 17:50
20-1155 Kniv 31:—

Nålfil, finaste huggning. Nr Form Pris
20-1156 Halvrund 28:—
20-1157 Trekantig 23:50
20-1158 Flat 22:50
20-1159 Rund 17:50

Magnetfil, enkelgradig. Nr 20-1161 ..Pr par 24:50

Sågfil, A-huggning, fin, engradig, dubbel. "Wasa". Nr 20-1162 a, 5 tum 26:—
Nr 20-1162 b, 6 tum 26:—

Trekantfil, dubbelgradig. 20-1163 a. 6" medelfin 28:—
20-1163 b. 8" medelgrov 33:50



Magnetfil, enkelgrad. Längd 150 mm. Nr 20-1938 ... Pr 2 st 8:—



Filskraft av mjukplast. Längd 102 mm. Nr Passande fil Pris
20-3251 4–6" 5:—
20-3252 6–8" 5:50
20-3253 8–12" 5:80

Knivfil, dubbelgradig. 6". 20-1164 Medelfin 38:50

Rundfil 20-1165, dubbelgradig. Längd Huggning Pris
6" Fin 27:50
8" Medelfin 28:—
10" Medelfin 38:50
12" Medelgrov 47:50

Halvrund fil 20-1166, dubbelgradig. Längd Huggning Pris
6" Fin 49:—
8" Medelfin 52:—
12" Medelgrov 85:—

Ansatsfil 20-1167, dubbelgradig, en kant ohuggen. Längd Huggning Pris
8" Medelfin 32:—
10" Medelfin 43:—
12" Medelgrov 56:—

Rasp, halvrand, båda sidor huggna med medelgrov raspgrad, kanterna med filgrad. Längd 10". Nr 20-1168 67:—



Filhandtag Sandvik, med vinkelkontroll för sågkedjor och röjklingsor. Längd 125 mm. Nr 20-2916 12:50



Filhandtag med vinkelguide. Chuckläste för snabbt byte av fil. Längd 120 mm. Nr 20-3254 9:80

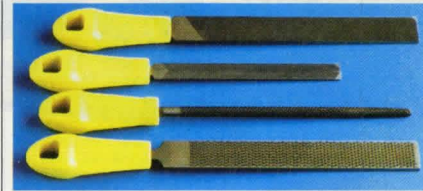

Filar. Öbergs, med kraftigt handtag.

Skärpfil, med en sida dubbelgradig och en sida engradig eggfil. Längd med skaft 30 cm. Nr 20-1175 38:50

Sågfil flat, tunn, engradig med en rund kant. Fin. Öbergs 138. Längd med skaft 30 cm. Nr 20-1378 41:—

Dubbelsågfil, enkelgradig. Fin. Öberg 272. Längd med skaft 25 cm. Nr 20-2737 32:—

Rymfil, dubbelgradig för filning av smala spår och trånga utrymmen. Medelfin. Längd med skaft 25 cm. Nr 20-2738 31:—

Ansatsfil, dubbelgradig med en kant ohuggen. Medelgrov. Längd med skaft 30 cm. Nr 20-2739 37:—

Halvrandfil, dubbelgradig. Medelgrov. Längd med skaft 30 cm. Nr 20-2740 59:50

Rundfil, dubbelgradig. Medelgrov. Längd med skaft 30 cm. Nr 20-2741 34:—

Kabinettrasp, halvrand. Längd med skaft 30 cm. Nr 20-2742 67:—

Rasp. rund. Medelgrov, raspgrad, diam. 9 mm. Längd med skaft 30 cm. Nr 20-2474 59:50

Slöjdfil, med en sida medelfin och en sida rasp. Nr 20-1174 41:—

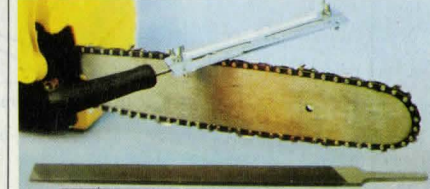

Filhållare. Gör det lätt att snabbt fila kedjan till rätt vinkel och djup. Levereras med 4,0 mm fil. Nr 30-2371 36:—

Sågfil, flat, tunn, engradig fin, med en rund kant. Utan skaft. 20-1376. Längd 200 mm 38:50
20-1377. Längd 250 mm 42:50

Kedjesågfil, rund, dubbelgradig fin. Längd 200 mm. Nr 20-1379 diam. 4,8 mm Pr st 7:—
Nr 20-2370 diam. 4,0 mm (passar 40–50) Pr st 7:—

SIA



Gummidisk för rondeller med centrumhål. Axelfäste 6 mm.
Nr Dia Pris
20-499 125 mm 18:—



Sandpappershållare av gummi, håller papperet orubbligt. Storlek 12×7 cm.
Nr 20-93 19:50



Kardborre duk, självhäftande för rondell och ark. Gamla gummidiskar stryks med lim för bättre vidhäftning.

Nr	rondell-diameter	Pris st
20-3387-1	115 mm	11:60
20-3387-2	125 mm	13:20
20-3387-3	150 mm	18:—



Slipcylinder av mjuk skumplast med monterat slipband. 6 mm tapp för fastsättning i chuck. Idealisk för slipning av trä, i vinklar, plana och buktiga ytor m. m. Bredd 63 mm, diam. 140 mm (med slipband 2195).

Nr 30-2194 48:50



Tvåhands sliphvel med kardborrefäste, för spackel och finslipning, lämplig för karosserjobb.

Nr 30-3382 164:—



Stödrondell för rondeller med kardborrefäste. Axelfäste 6 mm
Nr Dia Pris
20-3389 125 mm 31:—



Stödrondell för rondeller med kardborrefäste inv. M14 gänga.
Nr Dia Pris
30-2753 125 mm 51:—

000 = mycket fin
0 = fin
2 = medium
4 = grov
6 = mycket grov

Slippappershållare med kardborrefäste 80×110 mm med en hård och en mjuk sida. Passande slippapper 31-959.

Nr 20-3381 31:—

Slipband för slipcylinder 30-2194. Grov (40), medel (60) eller fin (100). 3-förp. av samma grovlek.

Nr Bredd×diam. st
20-2195 63×140 mm 10:—



Stabiflex stödrondell ger en jämn och fin yta utan slipmärken. Tar upp vertikala och horisontala vibrationer. Kan max. lutas till 30° i alla riktningar. Diam. 125 mm.
Nr 30-3432 61:—



Stödrondell för stenslott och lackskador. Diameter 30 mm med kardborrefäste.
Nr 20-3390 11:—

SLIP NYCKEL	Flinta papper. Slipning av obehandlade trätyr.	Korund (Alu.oxid) papper duk. För trä, metall, målade o. lackade ytor, spackel, rost m. m.	Våtslippapper för olje- och vattenslipning av målade och lackade ytor, plastbåtar, bilar m. m.
Utförande			
Grovslipning	Formförändring, fäsnig Korn 24-60	Formförändring. Rostborttagning. Nedslipning av tapetskarvar. Bortslipning av färg. Korn 24-60	Slipning av botten och köl samt avjämning av plastspackel på t. ex. bilen. Korn 80-120
Mellanslipning	Mellan- och finslipning. Korn 80-120	Slipning av hyvlad yta. Mattslipning vid ommålning m. m. Korn 80-120	Matt- samt bortslipning av dropp och rinn vid målning och lackering av båten, bilen, möbler m. m. Korn 280
Finslipning	Finslipning till en jämn och fin slutyta. Korn 150-240	Bortslipning av fiberrester. Nymålning snickeri. Slipning av plastbåtar/ bilar före slutmålning. Korn 150-400	Mattslipning vid höga krav på slutytan Korn 500-800



Sandpapper, limbundet Flintapapper i ark storlek 230×280 mm för slipning av trä m. m. Ange kornstorlek 000-6.

Nr	Korn	000-0	1-2
31-60		5:30	6:—
pris 10		45:—	52:—
31-59		6:60	8:—
pris 100		57:50	70:—

Sandpapper i sats, ett ark 31-60 av varje kornstorlek = 9 st.

31-1219-1 pris sts 6:80
31-1219-2 pris 10 sts 55:50

Sandpapper, limbundet Flintapapper i band bredd 100 mm. Ange kornstorlek.

Nr 31-220 Kornstorlek
000-4 pris/10 m 11:50
pris/50 m 45:—
5-6 pris/10 m 13:70
pris/50 m 55:70

Sliprondell enl. vidstående med självhäftande baksida. Ange kornstorlek.

Nr	Dia	Kornstorlek	Pris/10	Pris/100
31-604	150 mm	40, 60, 100, 180, 240, 400	26:—	231:—



Sliprondell, glesbelagd aluminiumoxid fenolhartsbunden fastsättning. **Centrumhål.** Ange kornstorlek.

Nr	Dia	Kornstorlek	Pris/10	Pris 100
31-205	125 mm	40, 60, 80, 120, 180, 240	8:40	69:—

Sliprondell enl. ovan med självhäftande baksida. Ange kornstorlek.

Nr	Dia	Kornstorlek	Pris/10	Pris/100
31-976	120 mm	40, 60, 80, 120, 180, 240	20:—	185:—

Sliprondell enl. ovan med kardborrefäste. Ange kornstorlek.

Nr	Dia	Kornstorlek	Pris/10	Pris/100
31-977	125 mm	40, 60, 80, 120, 180, 240	24:—	208:—

Sliprondell enl. ovan med kardborrefäste. Ange kornstorlek.

Nr	Dia	Kornstorlek	Pris/10	Pris/100
31-978	150 mm	40, 60, 80, 120, 150	32:50	277:—

Sliprondell enl. ovan med kardborrefäste. Ange kornstorlek.

Nr	Dia	Kornstorlek	Pris/10	Pris/100
31-979	30 mm	80, 120, 150	9:50	81:—



SLIPBAND, aluminiumoxidbelagd duk, bindemedel fenolharts. För trä, metall m. m. (Pris/10 inom parentes).

Nr	Dim	Kornstorlek	passar maskin	Pris st
20-2658	65×410	40, 80, 120	AEG Black & Decker Holz-Her, Skil 593 U	9:50 (80:50)
30-379	100×552	40, 80, 120	Skil 400 H, 1400 H	12:60 (107:—)
20-1077	75×533	40, 80, 120	AEG Bosch, Hitachi Holz-Her, Makita, Metabo, Ryobi	9:50 (80:50)
20-2034	54×540	40, 60, 80, 120	20.2032 (utg. modell)	7:90 (70:—)
30-3487	76×457	40, 80, 120	Skil 1200	8:90 (76:20)
30-1953	100×560	40, 80, 120	AEG Elu, Festo, Black & Decker 405	12:60 (107:—)
30-1963	110×620	40, 80, 120	AEG Holz-Her, HBSZ	15:80 (134:—)
30-1272	75×750	40, 80, 120	Picador	12:60 (107:—)
30-2298	50×920	80	Kinzo	24:70 (214:—)



Slippapper med kardborrefäste. Aluminiumoxidbelagt papper. Bindemedel fenolharts. Lämpligt till el- och luftverktyg samt skakmaskiner. Kornstorlek 40, 60, 80, 120, 180, 240, 400. Från korn 120 är slippapperet självrensande (stearatbelagt). Ange kornstorlek.

Nr	Dim	Passar handkloss	Pris 10	Pris 100
31-959	80×115		14:60	127:—

Nr	Dim	tryckluftverktyg	Pris 10	Pris 100
31-960	90×165		16:20	141:—

Nr	Dim	tryckluftverktyg	Pris 10	Pris 100
31-961	93×230		23:40	204:—
31-962	65×390		26:60	231:—

Slippapper, aluminiumoxidbelagt papper, bindemedel hudlim. Ark 115×280 mm. Ange kornstorlek.

Nr	Kornstorlek	Pris 10	Pris 100
20-2035	40 80 100, 150, 240	13:70 10:20 9:40	118:— 88:— 81:—

Slippapper, aluminiumoxidbelagt papper, bindemedel hudlim. Ark 93×230 mm. Ange kornstorlek.

Nr	Kornstorlek	Pris 10	Pris 100
31-207	40 60 100, 150, 240	14:70 9:50 7:90	104:— 83:— 67:20

Slippapper i sats, 10 ark av varje kornstorlek se 31-207.

Nr 31-217 41:—



Planslipmaskin PSS230. En lätt enhandsmanövrerad planslipmaskin för trä och metall. Lugn och tyst gång. Enkel och säker slippappersfastsättning. 20.000 sliprelser per minut. Excenterörelse 2,4 mm. Slipplattans yta 92×182 mm. Effekt 150 W. (Passande slippapper 31-207). Vikt 1,9 kg. Levereras med dammsugadapter.
Nr 30-3255 398:—



Smärgel. Limbunden. Aluminiumoxid belagd duk, kornstorlek 80, 120 180, 240, 400. Den senare för extra fin polering. Levereras på rulle 20 mm bred 15 m lang. Ange kornstorlek. **Nr 30-1032 22:—**



Scotch-Brite grovrengringsrondell. Unik konstruktion särskilt lämplig för färg- och rostborttagning, rensning av svetsfogar m. m. Monterade på 6 mm axel. **Nr Matt mm Pr st**
20-3312 100×12 **41:50**
20-3313 75×25 **57:—**



Sandplate Sandvik-slipplatta av hårdat stål. Haller 100 ggr längre än vanlig slipplatta. Levereras med en slipkloss av plast samt en slipplatta 60×112 mm med självhäftande baksida. **Nr Grov Pr**
30-2917-50 50 **26:50**
30-2917-160 160 **26:50**
Reservföle:
20-2918-50 pr st **14:70**
20-2918-160 pr st **14:70**



Sliprondell Cintrade med hardmetallbeläggning. Varar 100 gånger längre än ett vanligt sandpapper. För trä, tegel, glasfiber, malade ytor m. m. Diam. 127 mm som passar på 5" gummirondeller. Finns a) grov, b) medium eller c) fin. **Nr 20-502 Pr st 13:—**



Slipcylinder bestående av aluminiumoxidlameller och slipull. God avverkning med hög yttinisch på de flesta material. Diam 75 mm, höjd 50 mm, axel 6 mm. **Nr 20-3527 84:—**



Sliprondell. "Sand-A-way". En ny självrengörande sliprondell till bormaskinen. Fri sikt genom skivan medger lätt kontroll av arbetet. Blir inte igentäppt och varar mangdubbelt längre än sandpapper. Diam. 13 cm. I sats om 1 st finkornig och 2 st grovkorniga dubbelsidiga slip-skivor samt adapter med 1/4" tapp. **Nr 20-571 Pr sats 47:—**



Expanderande slirulle, bestående av en slitsad gummicylinder som expanderar av centrifugalkraften och faster sliphylsan. 6 mm axel, avsedd för gradning och slipning av trä, järn, stål mm. Levereras med två sliphylsor.

Nr diam × bredd Pr sats
20-3091 22×20 **22:—**
20-3092 45×30 **30:—**

Sliphylsa, passande ovanst. slirullar. Finns i grovlek 60 och 120. **Ange grovlek.**

Nr matt mm Pr 10 st
20-3093 22×20 **18:—**
20-3094 45×30 **37:50**



Fiberrondell, för krävande maskinslipning. Fenolhartharsbunden aluminiumoxid. Rygg av 0,8 mm tjock vulkaniserad. Ange kornstorlek.

Nr Dim. Kornstorlek
20-2808 75×22 36, 50, 60, 80, 120
Pris st **4:20**
Pris 10 **23:70**

Nr
20-3384 115×22 **5:30**
Pris st **33:—**
Pris 10 **33:—**

Nr
20-3385 130×22 **6:30**
Pris st **37:40**
Pris 10 **37:40**

Flaprondell av zirkonoxid, mycket slitstark. Kornstorlek 40, 100. Ange storlek.

Nr Dim. Kornstorlek
20-3386 110×22 **51:50**

Kapskivor, armerade och 2,5 mm tjocka. Kapning av stål och metall.

Nr Dia. hal mm Pris st Pris 10
20-330 76 8 **12:30 111:—**
30-3357 100×16 **13:50 118:—**
30-1624 115 22 **14:20 123:—**
30-3116 125 22 **15:30 133:—**
30-167 125 12,7 **15:30 133:—**
30-169 178 22 **18:80 163:50**
30-3072 230 22 **31:40 274:50**

Kapning av sten, betong, marmor, eternit etc.

Nr Dia. hal mm Pris st Pris 10
30-1625 115 22 **14:20 123:—**
30-166 125 12,7 **15:30 133:—**
30-3118 125 22 **15:30 133:—**
30-168 178 22 **18:80 163:50**
30-3073 230 22 **31:40 274:50**

Navrondell, tjocklek 7 mm. 8500 v/min. Slipning av järn stål eller sten betong (gjutgods).

Nr Dia. hal mm Pris st Pris 10
20-1090 180 22 Järn stål **32:30 280:—**
20-1091 180 22 Sten betong **32:30 280:—**
30-3358 100×16 Stål **15:70 124:—**
30-1626 115 22 Stål **19:60 168:—**
30-3119 125 22 Stål **21:— 181:50**
30-3074 230 22 Stål **41:50 347:—**



Slipcylinder, bestående av ett stort antal vävbara sandlameller. Utmärkt för slipning av både plana och buktiga ytor. 6 mm axel. **Nr 20-2449-1** 60×40 mm, Korn 150 **42:—**
Nr 20-2449-2 50×20 mm, Korn 80 **28:50**



Kapskiva, 180×1,5 mm. En tunn specialskiva som kan fästas på 5" gummidisk i handbormaskin och användas både för putsning och kapning av hårda material. **Nr 30-145 12:—**

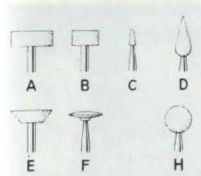

Slipstift Nr 20-560, keramiska av aloxid, som lämpar sig för slipning i såväl stål som de flesta andra material. På stål skaft med 3 mm diam.

Typ Diam mm
A 20×7 Pr st **15:40**
 Pr 10 st **123:—**
B 10,5×10 Pr st **15:40**
 Pr 10 st **123:—**
C 2,4×10 Pr st **20:—**
 Pr 10 st **160:—**
D 8×17 Pr st **21:—**
 Pr 10 st **168:—**
E 16×5,5 Pr st **21:—**
 Pr 10 st **168:—**
F 13×4 Pr st **20:—**
 Pr 10 st **160:—**
H 10 mm rund Pr st **21:—**
 Pr 10 st **168:—**

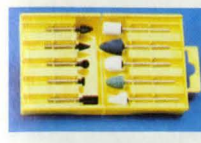

Slip och filstiftsats med 5 olika keramiska slipstift samt 5 olika roterande filar. Samtliga med 3 mm axel. I plastlåda. **Nr 20-2575 81:—**

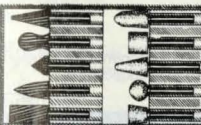

Slip- och filstiftsats med 5 olika slipstift av aloxad samt 5 olika roterande filar. Samtliga med 1/4" axeltapp. I plastfodral. **Nr 30-2052 Pr sats 98:—**



Slipskiva med spår och anhåll speciellt för kniv- och saxslipning. Med axeltapp att fästas i bormaskin. Diam. 5 cm. **Nr 30-2196 16:—**

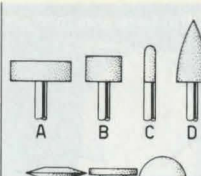

Slipstift Nr 20-561, på 6 mm stålskaft. Tillverkade av aloxid och lämpliga för slipning, putsning o.d. i alla material.

Typ Diam mm
A 32×11 Pr st **19:—**
 Pr 10 st **153:—**
B 20×10 Pr st **15:—**
 Pr 10 st **120:—**
C 7×19 Pr st **19:—**
 Pr 10 st **153:—**
D 17×31 Pr st **25:—**
 Pr 10 st **200:—**
F 32×6 Pr st **25:—**
 Pr 10 st **200:—**
G 25×3,5 Pr st **15:—**
 Pr 10 st **120:—**
H 27 mm rund Pr st **25:—**
 Pr 10 st **200:—**

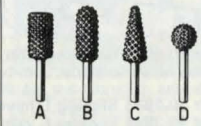

Raspstift Nr 20-1561 på 1/4" skaft. Effektiva på de flesta byggnadsmaterial, fibermaterial, plast m. m.

Typ Diam. Längd Pr st
A 5/8" 1 1/8" **10:—**
B 5/8" 1 3/8" **10:—**
C 5/8" 1 3/8" **10:—**
D 5/8" Rund **10:—**

BÖJLIGA AXLAR bör ej belastas med sliprondeller eller liknande effektkrävande tillsatser. Förvara helst axlarna hängande raka.



Hobbyaxel, böjlig. Max hast. 3.500 v/m. Självsmörjande friktionslager. Ej för kontinuerlig drift. 6 mm anslutningsaxel. 3-backs chuck ställbar 0-6 mm. Längd 100 cm. **Nr 30-1427 110:—**

Böjlig axel med 8 mm anslutningsaxel och 3-backs chuck, 0-8 mm. Längd 130 cm. Lämplig för verkstadsbruk då den medger kontinuerlig drift. Kullager i båda ändar. Max hast. 6000 v/min. **Nr 30-1428 199:—**

Böjlig axel BWS 3 tillåten för varvtal upp till 30.000 v/min. Lämplig för fräsning och slipning. Levereras med 6 mm spännstång. Hylsa f. 1/4" skaft se sid. 36. **Nr 30-2360 645:—**



Slipstift, keramiska med 1/4" skaft. Längd 50-80 mm. För bearbetning av såväl stål som andra material. 5 st olika i diam. 18-25 mm monterade å karta. **Nr 20-1020 Pr sats 18:—**

Slipstift lika föregående men mindre. Diam. 10-15 mm på 3,2 mm skaft. 5 olika. **Nr 20-2269 Pr sats 12:70**

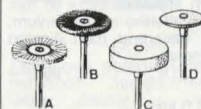

Sats, med små polervertyg på 2,3 mm skaft. Perlonborste, stålradrborste, filtrissa 22×5 mm och filt-lins. **Nr 20-317 Pr sats 25:50**

Polerstift, samma som i satsen 20-317. Modell a, b, c eller d. **Nr 20-316 Pr st 7:20**



Cylinderstålborste. För arbeten på svaratkomliga ställen. Diam. 28 mm, axel 6 mm. **Nr 20-2516 18:—**

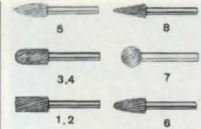

Roterande snabbståls-filar SANDVIK Nr 20-2810, för arbeten i ohardat stål, gjutjärn och mjuka material. Skaftdiameter 6 mm.

Typ Diam. × längd Pr st
1 6×20 mm **36:—**
2 12×25 mm **74:—**
3 9×20 mm **64:—**
4 12×25 mm **79:—**
5 12×20 mm **67:—**
6 12×25 mm **79:—**
7 12×12 mm **64:—**
8 12×25 mm **79:—**



Stålradrborste av vagig specialtråd 0,30 mm. Nav med stålflans och 13 mm hål.

Nr Storl. Pris
20-315 100×30 mm **76:—**
20-310 150×20 mm **81:—**
20-311 200×30 mm **104:—**



Stålradrborste med 6 mm axeltapp av järn. Vagig stålrad. 0,2 mm. **Nr Diam. × bredd Pris**
20-307 40×6 mm **16:40**
20-308 50×10 mm **16:80**
20-309 60×15 mm **17:30**



Stålkoppsborste med 6 mm axeltapp och borstkransdiam 60 mm. Vagig 0,25 mm stålrad. **Nr 20-1824 17:70**

Stålkoppsborste med 6 mm axeltapp och borstkransdiam 80 mm. Vagig 0,38 mm stålrad. **Nr 20-1825 28:—**



Kombinationsslip med 250x50 mm slipsten (60 v/min) för slipning av eggverktyg och slipskiva 125x16 mm (2800 v/min) för grovslipning. Vattenho av aluminium. Motor 220V/185W. Vikt 15 kg. Levereras med slipstöd inkl. geringsanhåll samt skyddsglas. Nr 40-3303 995:—

Slipsten av Gotlandssten. Vikt 5 kg. Nr 40-3398 115:—



Gravymaskin POWERLINE. Kraftigt utförd i slagfast nylonhölje. Avsett för såväl hobby som yrkesarbetare. Maskinen har två hastigheter, steglöst variabel slaglängd samt balanserad viktfordelning och därigenom lätt att arbeta med. För gravering och dekorerung i metall, glas, plast, keramik etc. Märkning med namn eller nummer. Etsning och präglung, träsnide, modellbygge m. m. S-märkt och dubbelisolerad. I praktiskt etui med 11 tillbehör. 220 V, 30 W. Nr 30-545 375:—



Gravymaskin. Lika föregående men i kraftigare utförande med en hastighet och för **kontinuerlig drift.** Levereras med ett slipstift, två hårdmetallstift samt ett diamantstift. Nr 30-2606 473:—

Reservspetsar
Nr 20-541 Hårdm. Pris pr par 51:—
Nr 20-542 Diamant Pr st 155:—
Polisen rekommenderar outplånlig märkning med gravrypenna av stöldbärgligt gods.



OBS! Levereras med universalstöd

Slipsten TORMEK ST-250. En rejäl slipsten som drivs av en vanlig handbormaskin, vars effekt gott räcker för slipning även av större verktyg som yxor och liar. Bormaskinens drivaxel driver en gummiskiva varvid anläggningstrycket automatiskt regleras. Utväxling 21:1. Inga kuggväxlar eller remmar. Gotland-slipsten 250x50 mm, axelhål 12 mm lagrad i självsmörjande glidlager. Vattenbehållaren kan tas bort för tömning och rengöring. En maskin för yrkesmän och hobbyfolk som kräver toppskärpa hos sina verktyg och som bara kan erhållas genom vattenslipning. Vikt 11 kg. Nr 40-288 630:—

(Utan bormaskin.)
Slipsten TORMEK SA 250, lika föregående men utrustad med motor och en elastisk brynskiva för bryning och daglig finskärpning. Motor 220 V/200 W, för kontinuerlig drift 70 v/min. Vikt 14,5 kg. Nr 40-2730 1490:—



Nr 30-2942 Universalstöd 116:—
Med universalstödet som bas kan följande tillbehör användas. (Standardutr. på 40-288, 40-2730.)

- Nr 20-2943 Slipjigg f. hyveljärn 85:—
 - Nr 20-2944 Slipjigg f. yxor 46:—
 - Nr 20-2945 Slipjigg f. sköpar 26:—
 - Nr 30-2946 Svarvarnordning m. hårdmetallskär för avsvärning av ojämn slipsten 94:—
 - Nr 20-3378 Slipjigg f. knivar bredd 45 mm 141:—
 - Nr 20-3379 Slipjigg f. knivar bredd 100 mm 185:—
 - Nr 20-3399 Vinkelmätare f. knivar 29:50
- Reservdel:
Slipsten av Gotlandssten. Vikt 5 kg. Nr 40-287 159:—
Slipsten TORMEK original. Lika ovan men med centrerbussning som gör att stenen roterar exakt runt. Nr 40-282 230:—



Slipmaskin med 100 mm slipskiva för vattenslipning av knivar, saxar, stjärjärn m. m. Vändbart anhäng för med- och motslipning. Motor 220 V/45 W. Varvtal 270 v/min. Nr 30-3208 376:—



Brynen av aluminiumoxid för skärpning av sniderjärn mm. Levereras i sats om 6 st olika. Nr 20-2759 58:—

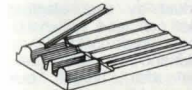

Profilbryne med nio olika konkava- och konvexa profiler för skärpning av sniderjärn. Nr 30-2889 68:—



Bänkbryne storl. 2x5x15 cm. Ena halvan medium, den andra fin. Nr 30-2940 12:50

Bryne. Ett litet finkornigt bryne. Storlek 88x19x9 mm. Nr 20-693 16:—



Slipapparat. Ett mångsidigt hjälpmedel vid slipning av första hand avsett för reparation efter stenskott och småskador på bilar. Även mycket lämpliga för finslipning och märkning på stål, glas och andra hårda material. Motorns varvtal ca 6000/min. Spännhylsa för lätt byte av verktyg, skaftdiam. 3 mm. Hylsa av slagtålig plast. Storlek 37x190 mm. Slipstift typ 20-560-D medföljer. Utan batterier (3 st R14). Nr 30-392 59:—

Oljebryne Arkansas, kilformat med plan rygg. Utmärkt för fräsar och träsniderverktyg. Storl. 7x25x100 mm. Nr 20-2693 69:—

Oljebryne Arkansas, lika ovan men med rund rygg. Storl. 10x50x100 mm. Nr 20-2694 129:—

Olja för Arkansas brynen. 90 cc levereras i plåtkan-na. Nr 20-2695 23:—



Slipsats, innehållande 1 grovt (106x40x13 mm), 1 fint (75x25x7 mm) Arkansas oljebryne samt slipolja. Nr 20-2509 96:—

Oljebryne, Arkansas, för finare eggverktyg. Storl. 10x25x100 mm. Nr 20-1094 65:—



Slipstöd. Ett utmärkt hjälpmedel vid slipning av hyvelstål, stjärjärn m. m. av max. 72 mm bredd. Nr 30-2492 108:—

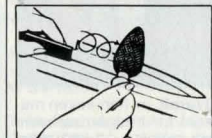

Knivbryne med skaft. Längd 19 cm. Nr 20-1093 27:—



Polersats för höglanspolering och mattering av alla metaller och konstmaterial. Levereras med sex olika borstar och polerskivor, hållare med 6 mm axeltapp samt två olika polerpastor. Nr 30-2783 276:—

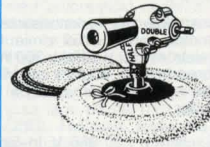

Puts- och poleringsatts passande handbormaskiner. Består av vinkelväxel med ställdrev och självsmörjande lager, om-sättning 1:2 eller 2:1, handtag, 5" gummiskiva med lammskinshätta samt sandpappersrondeller. Nr 30-1178 158:—

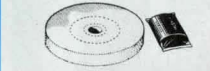

Polersats innehållande 1 st lumptrissa 4x1/2" samt polermedel för universalbruk. Trissan har 1/2" hål och är tillverkad av högklassigt material. Nr 20-1545 Pr sats 38:—



Polermedelsats med fyra olika medel. Användbart för polering av alla metaller, även förkromade och förnicklade, verktyg, mat-silver, juveler m. m. Den polerade ytan får en spe-gelliknande glans. Nr 20-1541 Pr sats 39:—

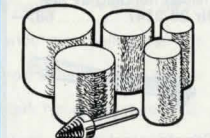

Polersats med 5 st filtertrissor i storlek 16, 19, 25, 32 och 37x32 mm, spindel för fastsättning i bormaskin medföljer. Nr 20-1835 74:—



Slip och polersats för bormaskin, komplett set för alla operationer från slipning till glanspolering. Innehåller keramik slipskiva för grovslipning, gummslipskiva för finslipning och sisalskiva för mattpolering. Alla skivorna har måtten 100x13x13. Ingår även slipvax, polervax, slipspindel och polerskiva. Nr 30-3410 112:—



Polerhätta Av extra prima lammskinn. Passande gummidisk 20-499. Nr 20-1052 5" Pr 16:50

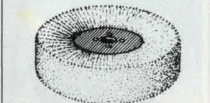

Putstrissa, 75x25 mm. Vit borst på tränav. Axelhål 6 mm. Nr 20-305 53:—

Ultrissa, 70x18 mm på tränav. För höglanspolering av metaller. Axelhål 6 mm. Nr 20-306 25:—

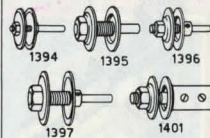

Slipskivhållare, även användbara för polertrissor, sägklingor o. d. 1/4" drivaxel. Förkromade.

Fäste
Vidd Diam. Pris
20-1394 1/2" 1/4" 11:20
20-1395 3/4" 1/2" 19:—
20-1396 1/2" 3/8" 17:30
20-1397 3/4" 1/2" 22:60

20-1401 för förlängning på 1/2" axel. Diam.: 1/2". Vidd: 7/8". Pris 35:—



ANVÄND SKYDDSGLASÖGON OCH HÖRSEL-SKYDD

Bänkslipmaskiner i kraftig konstruktion för verkstadsbruk. Två slipskivor, grov och fin med skyddshuvar. Kullagrad motor, varvtal 2750 v/min. Grågrön lackering.
Slipmaskin ES 160, 1-fas växelström 220 V. Effekt: 300 W ut. Slipskivor 160 x 20 mm. Hela maskinen, längd 43 cm, bredd 18 cm, höjd 21 cm. Vikt 15 kg. Med S-märkt sladd och stickropp. På grund av det lägre startmomentet på 1-fas motorer, bör maskinen ej användas i ouppvärmade lokaler.

- Nr 40-735** 575:-
Slipmaskin DS 160, 3-fas växelström 220/380 V. In-/uteffekt 600/420 W. Lev utan sladd. Övriga data lika ovan.
Nr 40-730 555:-
Slipmaskin DS 200, 3-fas växelström 220/380 V. Effekt: 900 W. Slipskivor 200 x 30 mm. Hela maskinen, längd 54 cm, bredd 26 cm, höjd 27 cm. Vikt 22 kg.
Nr 40-871 945:-
Skyddsglas. Fällbara skyddsglas 10 x 10 cm med fästansordning passande ovanst. maskiner.
Nr 30-275 Per par 69:-
Utbytesskivor, grov- eller finkorniga. Axelhål 32 mm.
30-276 160 x 20 mm Pr st 55:-
30-277 200 x 30 mm Pr st 65:-



Slipmaskin med dammtät kapslad, tystgående och störningsfri enfas induktionsmotor. 220 v/300 W in. Varvtal 2990 v/min. Med två slipskivor 125 x 18 mm, grov och fin, med kåpa och skyddsglas. Mått ca 20 x 25 x 20 cm. Vikt 7,5 kg.
Nr 40-765 415:-
Utbytesskivor till 40-765.
Nr 30-236 Fin 69:-
Nr 30-237 Grov 69:-
Utbytesskivor till 40-3302
Nr 30-3401 Fin 38:-
Nr 30-3402 Grov 38:-



Slipanhåll för spiralborrar. Användes som tillsats till vilken bänkslipmaskin som helst och är lätt att montera. 3-19 mm borrar kan slipas snabbt och korrekt. Svensk bruksanvisning. Bottenplattan 78 x 43 mm. Total höjd ca 18 cm.
Nr 30-1204 96:-



Slipskiveavrivare med sliprulle 30 x 20 mm av stansade stålbrickor. Gummilätt handtag av stål.
Nr 20-3147 68:-



Slipskiveavrivare med sliprulle sammansatt av helstansade stålbrickor bockade till U-profil. Längd 285 mm. Rullens dim. 35 x 12 x 8 mm.
Nr 20-986 105:-



Overall, av non-voven material för trädgårdsarbeten och målning, att ha i bilen, 285 mm. Rullens dim. M, L och XL.
Nr 30-3264 21:50



Skyddshjälm Peltor, tillverkad av seg, slagfast plast och med självinställande inre. Vikt 320 g. Godkänd av ASS. (Lev. utan visir, hörsel- och regnskydd).
Nr 30-2527 64:-
Hörselskydd Peltor H9P med hjälmfäste för snäppmontering av visir och regnskydd.
Nr 30-2528 79:-
Visir.
Nr 30-2529 41:-
Regnskydd.
Nr 30-2530 31:-



Hörselskydd (Peltor H9A). Av högvärdigt material, rostfritt stål, delrin och ABS-plast. Hjässbygel m. mjuk kudde för långtidsanvändning. Lätt avtagbara hygienindelar för rengöring. Godkänt av Arbetarskyddsstyrelsen. Ger effektivt skydd. Vikt 145 g.
Nr 34-105 72:-

Hörselskydd (Peltor H9B). Lika föregående men med nackbygel. Lämpligt vid användning av mössa eller hjälm. Vikt 125 g.
Nr 34-157 72:-
Reservdel:
Hygiensats för utbyte av tätningring och dämpkuddar passande ovanstående.
Nr 34-158 18:50



Hörselpropp. Tillverkad av skumplast, tvättbar. Dämpar effektivt skadligt buller. Godk. av ASS.
Nr 20-2536 10 par 22:-



Ansiktsskärm "Rex-Panorama" - skyddar hela ansiktet och möjliggör kombination med hörselskydd (ingår ej). Uppfällbart visir av polycarbonat med aluminium förstärkt kant. Godkänt av Arbetarskyddsstyrelsen.
Nr 30-3347 95:-
Reservskärm till "Rex-Panorama".
Nr 30-3348 44:-
Reservglas till Vitrex ansiktsskärm (30-1474).
Nr 20-2809 54:-

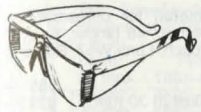

Skyddsglasögon med klarsiktglas och splitterfritt hårt plastglas även i sidoskydden. Skyddar ögonen effektivt vid slipning, svarning etc.
Nr 30-2046 29:-



Skyddsglasögon i lätt modell av plastglas med mjuka sidoskydd och resårband.
Nr 30-2047 24:-



Hobbyförkläde Nr 34-737 av tjock, kraftig blåttvill med 2 fickor. Ett stort rejält förkläde som ger effektivt skydd åt kläderna.
Gosstorlek 78:-
Mansstorlek 82:-



Svetshjälm. Lätt modell i formsprutad polyeten. Stållbart hjäss- och nackband, gulsiktruta samt skydds- och svetsglas (DIN 10A).
Nr 30-3494 198:-



Skyddshandske av tunn färglös plast för engångsbruk. Förp. 100 st.
Nr 24-806 Förp. 9:90



Nr 34-162 Nr 34-159 Nr 34-164
 Nr 34-160 Nr 34-165 Nr 34-166

Arbetshandskar med impregnerad, styv krage. Baksidan av kraftigt tyg med knogsskydd och resår.
Nr 34-160 av kraftig kohud. Pris pr par 29:-, Pr 10 par 255:-
Nr 34-162 av spallläder Pris pr par 12:-, Pr 10 par 99:-

Arbetshandskar lika föregående men helfodrade och med resårmedd.
Nr 34-159 av svinläder Pris pr par 22:-, Pr 10 par 190:-

Arbetshandskar lätt och slitstark typ av tyg med PVC-belagda nabbade slitytor.
Nr 34-165 Pris pr par 9:-, Pr 10 par 75:-

Svetshandskar helt av kraftigt spallläder.
Nr 34-164 Pris pr par 25:-, Pr 10 par 210:-

Trikåvantar i kraftig bomullsjersey med stickad muff.
Nr 34-166 Pris pr par 6:-, Pr 10 par 49:-

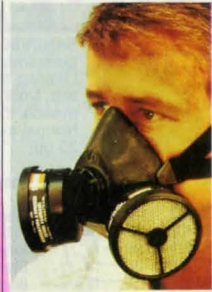

Skyddsmask, typ halvmask Pirelli, av gummi med in- och utandningsventiler. Godkänd av ASS. Filtrrens placering ger god sikt. Levereras utan filter (2 st erfordras).
Nr 30-2531 94:-
Dammfilter, godkänd klass II a.
Nr 20-2532 Pris st 26:-
Kombifilter, godkänd klass I mot organiska ängör, lösningsmedel och damm.
Nr 20-2533 Pris st 27:-



Dammfilterskydd, med formbar näsklämma och justerbara band för bästa anpassning till alla ansiktsformer. Hög filtereffekt och lågt andningsmotstånd. Godkänt av ASS som dammfilter klass II a.
Nr 30-3488 Pr st 20 st 9:80 158:-



450:- / 10 st.
Videokassett VHS höggradig 180 min.
10 st.
Nr 31-1702 450:-

SANDVIK *Coromant* HÄRDMETALL

SANDVIK 1837 proffs-klinga, glestandad hårdmetall

Lämplig för klyvning och kapning av alla typer av trämaterial. Klingan är avsedd för yrkesmässig användning. Normal skärbredd. Kan omslipas 10-20 ggr.

Nr	Diam. mm	Axelhål mm	Passar	Tänder	Pris
30-213	125	13	Black & Decker	12	193:-
30-1073	134	20	Holz Her Derby	14	239:-
30-214-13	140	13	Metabo	16	182:-
30-215	150	16	Bosch, Hobby	16	202:-
30-216	155	13	Black & D. (U-60)	16	202:-
30-217	160	20+16	AEG, Maffel×55	16	221:-
30-218	170	30+20	Bosch	20	246:-
30-219	184	28,6+16	B & D/HD	20	246:-
30-823	184	16	B & D/HD 1000, Skil	20	246:-
30-220	190	30+20	Bosch, Holz-Her, Metabo	24	273:-
30-824	200	30+25+20	Bosch, Holz-Her, Maffel B65	24	273:-
30-227	210	35+30+25	Black & D., Skil	24	273:-
30-832	210	30+20	Bosch, Holz-Her	24	273:-
30-2820	210	20+16	Hitachi, Skil	24	273:-
30-2821	235	35+30+25	Bosch, Elu, Makita, Ryobi	28	337:-

SANDVIK 1838 proffs-klinga, fintandad hårdmetall

Lämplig för spånplattor, träfiberskivor och plywood samt även för klyvning och kapning. Klingan är avsedd för yrkesmässig användning. Normal skärbredd, kan omslipas 10-20 ggr.

Nr	Diam. mm	Axelhål mm	Passar	Tänder	Pris
30-825	184	28,6+16	Black & D., Ski I	30	352:-
30-826	184	20+16	Metabo	30	352:-
30-827	190	20+16	Metabo	32	405:-
30-828	190	30+20	Bosch, Holz-Her	32	405:-
30-830	210	35+30+25	Black & D., Skil	32	405:-
30-2822	235	35+30+25	Bosch, Elu, Makita, Ryobi	36	453:-

Sågklinga 15BA16T2 hårdmetall för snickerimaskiner. Specialtandade för universalbruk såsom kapning och klyvning i både hårt och mjukt trä, ädelträ, fanerat trä, lamellsågning osv. De lämpar sig även utmärkt för spånskivor, belagda plattor, plastsågning och dylikt. Med hårdmetallklinga kan kapaciteten tredubblas genom ökad matningshastighet i förhållande till vanlig stålning.

Axelhål 30 mm. (Då 20 mm axelhål önskas används insatsring 20-2337-2.)

Nr	Diam.	Tandtal	Skärbredd	Pris
30-833	200 mm	40	2,4 mm	514:-
30-834	250 mm	48	2,8 mm	546:-
30-842	300 mm	60	2,8 mm	657:-
40-843	350 mm	72	3,2 mm	823:-
40-847	400 mm	80	3,2 mm	937:-

Insats ringar 20-2337 av stål för ändring av centrumhål på sågklingor.

Typ	Diam.	Pris
A	30-25 mm	13:-
B	30-20 mm	13:-
C	35-30 mm	13:-
D	30-28,6 mm	13:-
E	20-16 mm	13:-
F	20-12,7 mm	13:-
G	20-15 mm	13:-
H	30-16 mm	13:-

Bricka av mässing för ändring av centrumhål. 20-1784, Diam. 20 mm-1/2".



Röjsågsklinga med 20 mm axelhål

Nr	Diam.	Pris
30-2829	200 mm	74:-
30-2830	225 mm	74:-
Sandvik 1824-MAXI		
30-2831	200 mm	67:-
30-2832	225 mm	67:-

SANDVIK 8501 "semiproffs"-klinga hårdmetall

Lämplig för klyvning och kapning av alla typer av trämaterial samt spånplattor etc. Ytbehandlad med rostskyddande och friktionsdämpande lack. Kan omslipas 4-5 ggr.

Nr	Diam. mm	Axelhål mm	Passar	Tänder	Pris
20-1409	125	12,7	B/D, BO,SK	14 st	105:-
20-2823	130	16+13	Metabo/BO	14 st	105:-
20-1410	150	19+16+13	BO,SK	16 st	126:-
20-2824	150	20+16	Metabo/AEG	16 st	126:-
20-1421	154	12,7	B/D,D 57	16 st	126:-
20-1411	165	28,6	B/D, SK	16 st	155:-
20-2825	165	20+16	Skil	16 st	155:-
20-2826	170	30+20	BO m.fl.	20 st	155:-
20-2827	180	30+20	BO m.fl.	20 st	156:-
20-1412	184	28,6+16	B/D,BO,SK	20 st	156:-
20-2828	190	30+20	BO/AEG	24 st	175:-
20-1413	210	30,9+30+25	B/D,BO,HH	24 st	175:-
20-1414	210	20+16	Skil	24 st	175:-

Sågklinga 20BA30Y hårdmetall för byggsågar, växelvis slipad. Axelhål 25 eller 30 mm, skärbredd 3,6 mm.

Nr	Diam.	Tandantal	Passar	Pris
40-816	350	36	Perfect	466:-
40-929	400	40	Gerde Sågen	527:-

Sågklinga 20BA19T2 hårdmetall för universalbruk. Diam. 300 mm. Skärbredd 2,8 mm. 48 tänder. Axelhål 20 eller 30 mm. Passar Scheppach, Luna W57, Robland m. fl.

Nr 40-2352	585:-
Nr 40-2451 Diam. 315 mm. Axelhål 30 mm.	629:-



Hårdmetallklingor för snickerimaskiner. Lämpliga för både klyvning och kapning. Axelhål 30 mm.

Nr	Diam.	Tandantal	Skärbredd	Pris
30-3314-20	200 mm	40	2,4 mm	218:-
30-3314-25	250 mm	48	2,8 mm	314:-
30-3314-30	300 mm	60	2,8 mm	369:-
40-3314-35	350 mm	72	3,2 mm	466:-
40-3314-40	400 mm	80	3,2 mm	517:-

Hårdmetallklingor för byggsågar. Axelhål 25 eller 30 mm. Skärbredd 3,6 mm. Tandantal 48.

Nr	Diam.	Tänder	Pris
30-3317	350 mm	36	288:-
30-3318	400 mm	40	334:-
30-3315	300 mm	345:-	
30-3316	315 mm	345:-	

Sågklinga, av prima stål, filad och skränt. Import.

Nr	Yd	Hd/Tj	Pris
30-193	100	15,1,02	48:50
30-1339	150	13,1,02	73:-
30-194	150	15,1,02	73:-
30-1340	200	13,1,22	111:-
30-195	200	20,1,22	111:-
30-196	250	20,1,42	139:-
30-197	300	20,1,63	164:-
40-1341	400	30,2,0	198:-

Vedkapsklingor svensk tillv. Axelh. 30 mm.

40-2543	Diam. 60 cm	395:-
40-2544	Diam. 70 cm	498:-

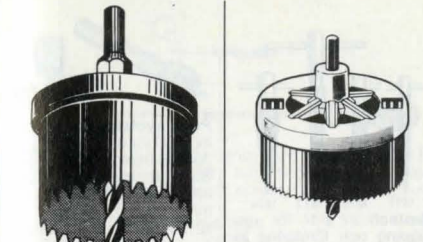

Hålsåg för montering av el-dosor i trä, masonit, byggplattor m. m. Axeln är 6-kantfasad och fäster säkert i chucken på el-borr-maskin. Finnes i följande storlekar: 64, 68, 74, 78 eller 83 mm håldiameter. Angives vid beställning! Kraftigt svenskt kvalitetsverktyg för yrkesmän.

Nr 30-175 Pr st 98:-

Reservskär till ovanstående hålsåg. Storlek: 64, 68, 74, 78 eller 83 mm.

Nr 30-176 Pr st 18:50

Hålsåg, lika föregående men för ventiler, spirorör, avloppsrör m. m.

Nr	Diam.	Pris
30-173	90 mm	106:-
30-173	105 mm	153:-
30-173	120 mm	198:-
30-173	130 mm	230:-

Reservskär till ovanstående hålsåg.

Nr	Diam.	Pris
30-164	90 mm	31:-
30-164	105 mm	36:-
30-164	120 mm	39:50
30-164	130 mm	42:-



Centreringsdon, för hålsåg 30-175. Ger exakt centrering av eldosor i gipsskivor utan att flytta skivan för uppmätning.

Nr 30-2421 74:-



Sågkedja. Utbyteskedja för PARTNER Nr 20-695 för 30 cm svärd 86:-

Nr 20-794 för 35 cm svärd 82:-

Sågkedja. Utbyteskedja för Ryobi CS-300. Nr 20-2704 81:-

Sågkedja för Skil 1604H. Einhell PES 35/3. Nr 20-2709 82:-

SÅGAR HÅLSKÄRARE

BANDSÅGBLAD

Bandsågblad för trä, i hög kvalitet, härdate. Skränta slipade och svetsade. Passar: Powerline (1430 mm), Inca (1874 mm), 40-705 (2000 mm), Scheppach (2100 mm), Lini (2358 mm), 40-2470 (2170 mm) och 40-2970 (1780 mm).

Nr	Längd mm	Bredd mm	Tjocklek mm	Pris
30-1079	1430	6	0,36	53:-
30-1079	1430	10	0,36	53:50
30-2966	1780	6	0,36	55:-
30-2966	1780	10	0,36	56:-
30-2966	1780	15	0,36	66:-
30-1082	1874	6	0,36	56:-
30-1082	1874	10	0,36	57:-
30-1082	1874	15	0,36	67:-
30-1080	2000	6	0,36	58:-
30-1080	2000	10	0,36	59:-
30-1080	2000	15	0,36	69:50
30-1078	2100	6	0,36	59:-
30-1078	2100	10	0,36	60:-
30-1078	2100	15	0,36	71:50
30-2499	2170	6	0,36	60:-
30-2499	2170	10	0,36	61:-
30-2499	2170	15	0,36	72:50
30-1081	2358	6	0,36	59:50
30-1081	2358	10	0,36	61:-
30-1081	2358	15	0,36	72:-

Bandsågblad för trä m. m.

Nr	Längd mm	Bredd mm	Tjocklek mm	Pris
30-68	1445	6	0,40	33:50
30-471	1850	6	0,40	35:-
30-471	1850	10	0,40	35:-
30-471	1850	15	0,40	36:-
30-706	2000	6	0,50	40:-
30-706	2000	9	0,50	40:-
30-2114	2350	6	0,50	43:-
30-2114	2350	10	0,50	43:-
30-2114	2350	15	0,50	45:-

Bandsågblad universal. För metall men även för trä. Härdat.

Nr	Längd mm	Bredd mm	Tjocklek mm	Pris
30-69	1430	6	0,40	53:-
30-3427	1780	10	0,36	58:-
30-472	1874	10	0,50	59:-
30-3428	2000	10	0,36	60:-
30-3429	2100	10	0,36	61:-
30-3430	2170	10	0,36	62:-
30-3431	2358	10	0,36	63:-

Bandsågblad för icke järnhaltig metall. 24 tänder/tum.

Nr	Längd mm	Bredd mm	Tjocklek mm	Pris
30-88	1445	6	0,40	52:-
30-3059	1780	10	0,50	56:-
30-473	1850	10	0,50	57:-
30-475	2100	10	0,50	59:-
30-2925	2170	10	0,50	62:-

Knivblad för tyg och plast. Bredd 10 mm.

Nr 30-2967	Längd 2170 mm	55:-
------------	---------------	------



Sticksågblad. Finns med tre olika fästen (se bilden), som passar de mest förekommande fabrikaten.

Fäste	Pris			
A	2-förp.			
B	2-förp.			
C	2-förp.			
Nr 21-877	21-878	21-879	Trä, grovtandad	10:-
Nr 21-880	21-881	21-882	Trä, fintandad	10:-
Nr 21-883	21-884	21-885	Trä, koniskt HSS	19:50
Nr 21-886	21-887	21-888	Trä, profilsågning	14:-
Nr 21-889	21-890	21-891	Metall, fin HSS	19:-
Nr 21-892	21-893	21-894	Tunnplåt järn HSS	19:-



Ställbar hälskärare för metall med säkerhetsfläns. Hårdat 6-kantfäste, kulagrad axel. Djupanslag med fininställning. Centrborr och skär av HSS. Ställbar för 19-70 mm håldiam.

Nr 30-2635 390:-
Reservskär till 30-2635.
Nr 20-2956 75:-
Reservbort till 30-2635
Nr 20-2957 39:-

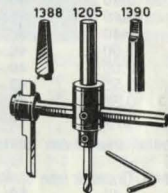

Hälskärare av mycket kraftig modell. Snabbstäl till borrar och skärstål. Ställbar för 4-20 cm håldiam. 1/4" centrumborr. Vikt 350 g.

1388 1205 1390
20-1205 Runt fäste 1/2".
20-1388 Fyrkantfäste.
20-1390 Morsekona 1.
Reservskär av snabbstäl, passande ovanstående hälskärare.
Skärkniv 20-1660. 98:-
Borr 20-1659. 29:-

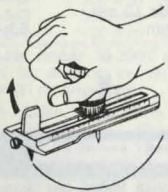

Hälskärare för upptagning av håll i mjuka material som porösa träskivor, plast, papp, läder, tyg, gummi mm. Ställbar för 40-210 mm håldiam. Levereras med 3 reservblad.
Nr 30-2634 67:-

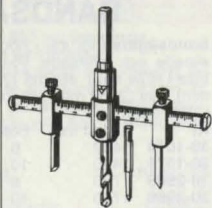

Hälskärare ställbar för håltagning från 30-120 mm i trä, plywood, gipsskivor, plast m.m.. Max skär djup 30 mm. Även lämplig för håltagning i tunna mtrl. då centrumborren kan utbytas mot styrspets. Dubbla skärstäl av HSS. Med 6-kantigt 10 mm fäste för bormaskin.

Nr 30-2848 119:-



Hälskärare, ställbar för skärning av hål med 30-125 mm diam. i trä m.m. Med 3-kantigt 8 mm fäste för både bormaskin och borsväng.

Nr 20-2066 60:-

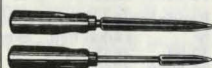

Skavstäl, smidda av kromvanadiumstäl. Trekantiga. Längd 25 cm.
20-2095. Egglängd 15 cm.
20-2096. Egglängd 6 cm.
Pr st 25:50

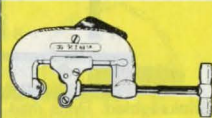

Röravskärare av aluminium. Kapacitet 3/8 till 2" diam. Hårdad skärtrissa och motrullar av stäl. Längd 24 cm.
Nr 30-2199 96:-
20-1867 reservskär 15:-

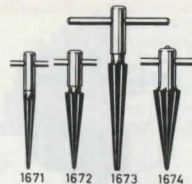

Brottsch av stäl, för upptagning och förstoring av hål i metall o. plät. Längd i cm samt hålmått, vilket avser spetsdiam. - basdiam., i mm. Vridpinne medföljer.
Nr Längd Hålmått Pris
20-1671 13 3-14 39:-
20-1672 14 3,5-20 61:-
20-1673 19 9-20 78:-
20-1674 14 4-32 114:-

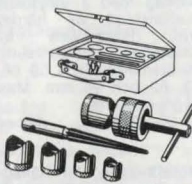

Hålpunssets för håltagning i radiochassi, paneler m.m. Tillv. av prima stäl. Satsen innehåller 5 st punsar: 16, 18, 21, 25 och 30 mm, samt en brotsch 4-11 mm. Förvarat träskrin med fack.

Nr 30-1766 Pr sats 298:-

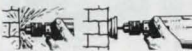

Slipkon av keramiska kulor. Utmärkt vid efterbearbetning då man använt roterande rasp. Kan slipas till önskad form mot en bänkslipmaskin. Diam. 50 mm 8 mm axel.

Nr 20-2984 46:-

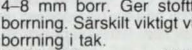

Spånsamlare passande 4-8 mm borrar. Ger stoffri borring. Särskilt viktigt vid borring i tak.
Nr 30-414 14:50



Röravskärare för kopparrör. Kapacitet 1/8-3/8". Med tunn skärtrissa och två motrullar. Storl. 35 x 45 x 20 mm.
Nr 20-505 58:-



Punktsvetsfräs lika ovan av HSS för demontering av punktsvetsade detaljer. Ställbart fräsdjup. Diam. fräs 10 mm. Totallängd 72 mm.

Nr 20-2645 68:-



Konisk plätbort av snabbstäl HSS. 2-skärig för hål 6-20 mm, 10 mm skaft. Ett oumbärligt verktyg vid t.ex. montering av bilantenner.
Nr 20-2466 106:-



Konisk stegbort av snabbstäl. Borrar och fasar hål 6-20 mm med 2 mm intervall. Diam. skaft 8 mm.

Nr 20-2644 218:-

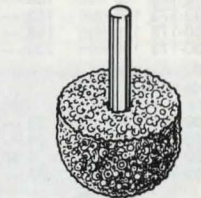

Roterande rasp av hårdat specialstäl. Diam. 40 mm, 12 mm axel - alt. M14 gäng för vinkelslip. Oumbärlig vid urfräsning av t.ex. kåsor.
Nr 20-2801 292:-



Ställbar borr med 6 mm fäste för el-bormaskin. Ställbar från 13 till 45 mm diam. för borring i trä. Av hårdat och blåanlöp stäl.
Nr 20-37 93:-

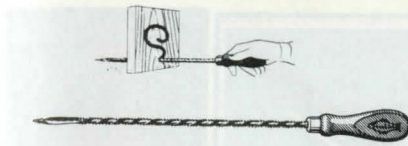

Raspbort är ett praktiskt verktyg vid upptagning av hål och öppningar i trä upp till 1 turms tjocklek. Spiralrandad rundrasp utformad till borrar i spetsen och med tråhandtag.

Nr	Diam.	Längd	Pris
20-1230	4,5 mm	21 cm	32:-
20-436	5 mm	26 mm	46:50
20-437	8 mm	46 cm	71:50

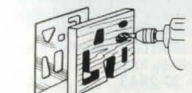

Fräsbort med 6 mm skaft. Användbar för håltagning, formning m.m. i trä, plast, fibermaterial m.m. Klinglängd: 6 cm.
Nr 20-1559 7:50

Borrsats, består av två fräsbort med 5 mm skaft. Den ena för trä o.d. och den andra för metallarbeten.
Nr 20-1560 Pr sats 24:50

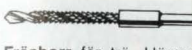

Fräsbort för trä. Härmed göres lätt hål och öppningar i önskad storlek och form med en elbormaskin. 6 mm cylindriskt fäste.
Nr Diam. x längd Pris
20-524 6,5 x 100 mm 24:-
20-525 6,5 x 160 mm 28:-
20-526 9 x 320 mm 55:-



Borr, ställbar för borring upp till 3" diam. Min. diam.: 7/8". Med två skärtilsätter. Längd 23 cm. Tillverkad av förnicklat stäl. Import.
Nr 20-1465 97:-



Ställbar borr med 6 mm fäste för el-bormaskin. Ställbar från 13 till 45 mm diam. för borring i trä. Av hårdat och blåanlöp stäl.
Nr 20-37 93:-



Träbort Sandvik. Kvalitetsbort av verktygsstäl med 6-kant fäste för elbormaskin. Levereras m. praktisk plasthållare för upphängning. Mått i mm.

Nr 20-1533	Diam.	Pris
10	23:-	6 23:-
16	26:-	13 24:-
22	28:-	19 26:-
32	43:-	25 28:-
		38 44:50

Förlängare. Längd 300 mm. Kan skarvas i flera längder. Diam. 16 mm.
Nr Passar till Pris
30-1169 Sandvik 47:-



Spiralbort med centrumspets.
Nr Diam. Pr st
10-293-3 3 mm 5:-
10-293-4 4 mm 6:-
10-293-5 5 mm 7:-
10-293-6 6 mm 8:50
10-293-7 7 mm 8:50
10-293-8 8 mm 9:50
10-293-9 9 mm 10:-
10-293-10 10 mm 12:-
10-293-11 11 mm 12:-
10-293-12 12 mm 14:-



Pluggskärare. Skär ut träpluggar lämpliga till borsats 20-615. Plugg diam. i mm.
Nr Diam. Skr.nr Pris
20-2240 11,2 12 68:-
20-2241 9,8 10 68:-
20-2242 8,5 8 68:-



Dymlingsbort. Oumbärligt verktyg vid arbete med timmer. Längd 60 cm, diameter 38 mm (1 1/2").
Nr 30-1292 179:-



Spiralbort Nr 20-111 för trä. Med 6-kantigt 6 mm fäste som både går i borsväng och bormaskin. Längd 165-230 mm.
Diam. mm 6 8 10 12
Pris pr st 32:50 33:- 33:50 34:-
14 16 18 20 22 24
41:- 42:- 49:- 56:- 57:- 74:-

Spiralbort Nr 40-117 lika föregående men längd 455-600 mm.
Diam. mm 8 12 16 18
Pris pr st 65:- 66:- 79:- 96:-
22 24 32 34 38
109:- 137:- 252:- 335:- 396:-



Borrsats med 5 st borrar lika 20-111 men längd 10 cm. Diam. 6, 7, 8, 9 och 12 mm.
Nr 20-2743 126:50

Borrsats med 6 st centrumborror för trä. Diam. 10, 12, 16, 18, 22, 25 mm. Fäste 1/4" med kantig avfasning i plastvaska. För hobbybruk.
Nr 20-2073 54:50

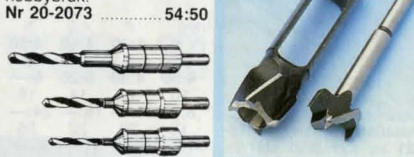

Kvistbort - cylinderbort Nr 20-3048 av verktygsstäl med spets, två skär samt två förskr. Cylindriskt fäste 9 x 300 mm. För borring av "rena" och exakta hål i trä.
mm 10 15 20
Pr st 49:- 56:50 61:50
25 30 35 40
72:- 83:50 98:- 108:-

Tappbort Nr 20-3049 av verktygsstäl med cylindriskt fäste 16 x 50 mm. Tapparna överstiger angivet mått med 0,1 mm för exakt passning.
mm 10 15 20
Pr st 201:- 208:- 237:-
25 30 35 40
268:- 278:- 311:- 344:-

Pluggskärare. Skär ut träpluggar lämpliga till borsats 20-615. Plugg diam. i mm.
Nr Diam. Skr.nr Pris
20-2240 11,2 12 68:-
20-2241 9,8 10 68:-
20-2242 8,5 8 68:-

WEDEVÄG

SNABBSTÅLBORR typ 100. Svensktillverkad rakt igenom. Gjord i ett speciallegerat koboltsnabbstål för högsta slitstyrka och varmhårdhet. Spiralspären är djupslipade för högsta precision. Spetsen är Wedevägs s. k. Senterpets som reducerar borrtryck och värmeutveckling med ca 50%.

Nr 10-300

Diam. mm	Pris pr st	Diam. mm	Pris pr st	Diam. mm	Pris pr st	Diam. mm	Pris pr st	Diam. mm	Pris pr st	Diam. mm	Pris pr st
1,0	6:40	2,6	6:50	4,0	7:60	5,9	15:20	8,5	20:40		
1,1	7:60	2,7	7:—	4,1	9:10	6,0	11:70	9,0	22:60		
1,2	8:50	2,8	7:—	4,2	9:10	6,2	17:—	9,5	27:—		
1,5	6:40	2,9	7:—	4,4	11:50	6,5	13:50	10,0	29:—		
1,6	7:60	3,0	5:50	4,5	9:70	6,7	18:40	10,5	34:—		
1,7	7:50	3,1	7:10	4,6	11:90	6,9	21:80	11,0	37:—		
1,9	7:50	3,2	7:10	4,9	11:90	7,0	16:—	11,5	45:—		
2,0	6:—	3,4	7:40	5,0	9:80	7,2	22:—	12,0	49:—		
2,1	7:—	3,5	6:60	5,1	12:80	7,5	16:30	12,5	52:—		
2,2	7:—	3,6	7:60	5,2	13:80	7,7	22:—	13,0	62:—		
2,4	7:—	3,7	8:70	5,5	11:30	8,0	18:20	13,5	97:—		
2,5	5:50	3,9	9:30	5,6	15:20	8,2	27:—	14,0	87:—		



HSS-pinnfräs 3-skärig, borrande. Gjord i samma material som borrarerna. 6 mm skaft mellan 2,5-6 mm, med 0,5 mm intervall, samt 9,0 och 10,0 mm.

Ange dimension.
Nr 20-2514
 diam mm Pris/st
 2,5-6,0 42:—
 6,5-8,0 52:—
 9,0, 10,0 56:—



Borrbox. Innehåller 19 st snabbstålsborrar 1-10 mm med 0,5 mm intervall. Borrkassetten lock vrids till önskad bordrdiameter syns i lockets fönster.

Nr 20-2643 99:—

Snabbstålsborr Nr 10-92, som föregående men av utländskt fabrikat. God kvalitet till lågt pris.

Diam. mm	Pris pr st	Diam. mm	Pris pr st	Diam. mm	Pris pr st	Diam. mm	Pris pr st
1	2:30	6	4:50	11	17:10	16	31:40
1,5	2:30	6,5	5:30	11,5	17:50	16,5	46:20
2	2:40	7	6:—	12	19:80	17	46:80
2,5	2:40	7,5	6:—	12,5	20:40	17,5	50:70
3	2:50	8	7:—	13	20:80	18	50:80
3,5	2:70	8,5	7:30	13,5	24:30	18,5	51:90
4	2:90	9	8:70	14	24:80	19	52:40
4,5	3:30	9,5	8:70	14,5	27:—	19,5	52:90
5	3:70	10	10:50	15	27:50	20	54:—
5,5	4:30	10,5	13:50	15,5	31:—		



Borrsats med 13 st varmvälsade snabbstålsborrar i hel o. halv mm 2-8 mm. I plastkassett.

Nr 30-718 72:—

Snabbstålsborr Nr 10-292, små cylindriska. Diam. mm 0,3, 0,4, 0,5, 0,6, 0,7, 0,8 och 0,9. Pr st 8:50

Borrsats 10-876, bestående av ovanstående 7 småborrar 0,3-0,9 mm. Pr sats 39:—



mm	4	4,5	5
Pr st	4:30	4:40	4:50
	5,5	6	8
	4:50	4:50	5:20
	10	12	14
	8:30	11:—	16:—
	18	20	22
	31:—	38:—	51:—
			66:—

Installationsborr Nr 10-621 av förnicklat stål m. hårdmetallskär. För såväl slagbormaskiner som roterande bormaskiner vid borrhning i marmor, skiffer, tegel, betong o. dyl.

Installationsborrsats, 4 st 4, 5, 6, 8 mm. Förp. i plastfodral. **Nr 20-2687** 21:—



Hammarborr med SDS - plus fäste, hårdmetallskär.

Nr	Diam	Längd	Pr st
20-3198-51	5,0 mm	110 mm	26:—
20-3198-61	6,0 mm	110 mm	25:60
20-3198-62	6,0 mm	160 mm	31:50
20-3198-65	6,5 mm	160 mm	34:50
20-3198-81	8,0 mm	110 mm	34:50
20-3198-82	8,0 mm	210 mm	41:80
20-3198-101	10,0 mm	110 mm	40:30
20-3198-102	10,0 mm	210 mm	50:—
20-3198-121	12,0 mm	200 mm	53:50
20-3198-141	14,0 mm	150 mm	79:—
20-3198-142	14,0 mm	300 mm	79:—



Borrkassett av plåt 164x112x35 mm. Innehåller 19 st snabbstålsborrar 1-10 mm med 0,5 mm intervall.

Nr 20-402 103:—



Praktiskt sortiment! Borrsats med 13 st valsvade "Z" snabbstålsborrar (1,5, 2,0, 2,5, 3,0, 3,2, 3,5, 4,0, 4,5, 4,8, 5,0, 5,5, 6,0, 6,5). I plastkassett.

Nr 20-2083 36:—



Kombi-box innehåller 18 st borrar. Snabbstålsborr, betong och träborr i följande diameter 3, 4, 5, 6, 8 och 10 mm. Kombi-boxens lock vrids tills önskad bordrdiameter syns i lockets fönster.

Nr 30-3238 117:—



Borrbox, innehåller 13 st snabbstålsborrar 1,5-6,5 mm med 0,5 mm intervall +3,3 och 4,2 mm. Borrkassetten lock vrids till önskad bordrdiameter i lockets fönster.

Nr 30-3300 61:—

RABATTEN ÖKAR MED ORDERSUMMAN SE FÖRS.VILLKOR



Borrställ av plast för 50 metallborrar i grovlek 1,0, 1,1, 1,2, 1,3 osv. upp till 5,9 mm. Grovleken på varje hål tydligt angiven. Storl. 145x90x20 mm.

Nr 20-776 9:—

Borrställ, lika föregående men med hål för 40 borrar 6-10 mm diam. Storl. 200x110x20 mm.

Nr 20-141 12:—

Borrställ med hål för 19 st borrar 1-10 mm med 0,5 mm intervall. Plattstorlek 120x80x20 mm.

Nr 20-1566 8:50



Borrskaft av prima gjutjärn med frästa kugghjul och stödhjul. 3-backs chuck för upp till 6 mm. Total längd 31 cm. vikt 0,65 kg. Tyskt fabr.

Nr 30-889 136:—

Borrskaft med inkapslad växel för två hastigheter genom flyttbar vev. Kulagrädd spindel, stödhjul och trebackchuck för 13 mm borkapacitet. Längd 45 cm. Vikt 2 kg.

Nr 30-887 95:—

20-403 = 30-319 med 19 st svenska snabbstålsborrar. **309:—**

20-405 = 30-1137 med 50 st svenska snabbstålsborrar. **548:—**

20-406 = 30-1138 med 25 st imp HSS-borrar. **218:—**

20-407 = 30-1138 med 25 st svenska snabbstålsborrar. **635:—**



Borrkassetter, stabilt utförda i brännlackerad stålplåt o. med numererade hål passande borrarerna. Utan borrar:

30-319 för 19 st borrar 1-10 mm med 0,5 mm intervall. 164x98x31 mm. **31:—**

30-1138 för 25 st borrar 1-13 mm, 0,5 mm int. 198x98x50 mm. **50:—**

30-1137 för 50 st borrar 1-5,9 mm, 0,1 mm int. 150x98x39 mm. **92:—**



Borrsväng av förkromat stål med 4-backs chuck och spärr. 25 cm vevyta. Nylonlagrat bröstbord.

Nr 30-1477 129:—

Borrsväng helt förnicklad med härdade stälkäftar. 10" vevyta. Försedd med spärranordning.

Nr 30-445 59:—

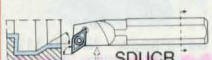
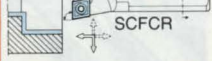
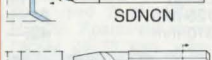
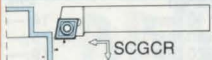

Vändskärshållare ytter

Nr	Dim.	vänd-skär	Pris
20-3441-8	0808	- 06	309:—
20-3441-10	1010	- 06	318:—
20-3441-12	1212	- 09	337:—
20-3442-8	0808	- 07	319:—
20-3442-10	1010	- 07	329:—
20-3442-12	1212	- 07	349:—

Vändskärshållare inner

Nr	Dim.	vänd-skär	Pris
20-3443-8	08	- 06	439:—
20-3443-10	10	- 06	469:—
20-3443-12	12	- 09	469:—
20-3443-16	16	- 09	505:—
20-3444-12	12	- 07	469:—
20-3444-16	16	- 07	505:—

Vändskär av hårdmetallsort TP20. För fin och medelgrov bearbetning av stål, stålglugods.

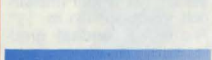
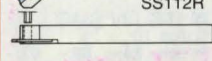
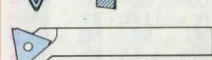

Passar SCGCR och SCFCR.

Nr	Dim.	nosradie	Pris
20-3445-1	06	0,4	25:80
20-3445-2	06	0,8	25:80
20-3445-3	09	0,4	31:—
20-3445-4	09	0,8	31:—

Passar SDNCN och SDCUR.

Nr	Dim.	nosradie	Pris
20-3446-1	07	0,4	27:80
20-3446-2	07	0,8	28:30

Hållare och sparskär, snabbstål för avsticking

Nr	Fäste	Pris
20-3448-10	10x10 mm	366:—
20-3448-12	12x12 mm	367:—

20-3449 Stål 23x1,5-0 39:50

Sparskär (ämnen)

Nr	Pris
20-3447-8	8x100 mm 47:70
20-3447-10	10x100 mm 59:80
20-3447-12	12x100 mm 83:—

Gradningsverktyg, bestående av en kniv mont. i en 8 mm 6-kantshållare av aluminium.

Nr 20-3450Pris 31:—

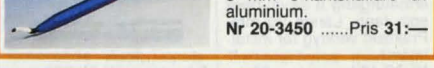

Skruvplugg. Sats i hushållsförpackning för såväl lätta som tunga föremål. Består av ca 100 st hullingsförsedda pluggar som siter bergsäkert. Längder från 25 till 40 mm. För skruvdiam. 3-6 mm. 4 passande borrar med hårdmetallskär medföljer. I plastlåda 11x18x2 cm.

Nr 30-2138 48:—





Gångkloppa för gängsnitt.

Nr	Diam.fäste	Längd	Pris
20-3127-1	16 mm	140 mm	14:—
20-3127-2	20 mm	180 mm	15:—
20-3127-3	25 mm	220 mm	19:—
20-3127-4	30 mm	280 mm	23:—
20-3127-5	38 mm	330 mm	33:—

Svängjärn för gängtappar.

Nr	Passar	Längd	Pris
20-3126-1	M2-M6	125 mm	24:—
20-3126-2	M5-M12	310 mm	42:—



Gängsnitt Nr 20-3125 av HSS. Standard metrisk grovgångar. Ytterdiameter: M2/16 mm, M3-M6/20 mm, M8-M9/25 mm, M10/30 mm, M12/38 mm. Pris per st.: M2 M3 M4 M5 39:— 31:— 31:— 31:— M6 M8 M10 M12 31:— 33:— 39:— 56:—

Gängtappar Nr 20-3124 av HSS i sats om 3 st (för-, mellan- och gradtapp). Standard metrisk grovgångar. Pris per sats: M2 M3 M4 M5 62:— 44:— 32:— 34:— M6 M8 M10 M12 34:— 36:— 45:— 57:—

Gängtappar SKF i sats om 2 st (mellan- och gradtapp).

20-1731 mm-gångor, grov. Gänga M2 M3 M4 Pr sats 112:— 83:— 83:— M5 M6 M8 M10 83:— 83:— 83:— 99:—

20-1732 UNF (SAE) Gänga 10 1/4 5/16 3/8 7/16 1/2 5/8 3/4 1 105:— 120:— 120:— 175:—

Gängsnitt med standard metrisk grovgångar. Ytterdiam. 25 mm. Finnes: M3, 4, 5, 6, 8, 10 eller 12. Vollframlegerat stål. Nr 20-708 Pr st 12:— Angiv gänga vid beställn.

Gångkloppa för 25 mm runda gängsnitt. Längd 19 cm. Nr 20-712 19:—



Gångverktyg med 10 mm armaturgäng å såväl back som tapp. Längd 90 mm. Praktiskt verktyg för installatörer. Nr 20-467 68:—

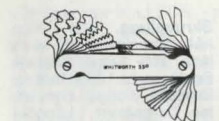

Gängmätare, dubbelsidig, med 28 blad för Whitworth-gångar och 24 blad för M-gångar. Nr 20-388 26:—

Gängtapp Nr 20-707 med standard metrisk grovgångar. Universaltapp av vollframleg. stål. Gänga M3 M4 M5 Pr st 9:50 10:— 10:50 M6 M8 M10 M12 11:— 13:— 17:— 19:50

Svängjärn för M3-M12 tappar. Längd 21 cm. Nr 20-711 34:—



Gångverksats med tappar och snitt av hårdat vollframlegerat stål i svart polerad vapenfinish. 7 gängsnitt och 7 gängtappar i följande dimensioner metrisk grovgänga: M6, M8, M10, M12, M14, M16 och M18. Med passande gångkloppa och svängjärn. I fackindelad plastlåda storlek 39x17x2,5 cm. Vikt 3 kg. Nr 30-935 430:—



Gångverkyg, Narex, tjockskicka kvalitetsverkyg. Sats med 7 satsar gängtappar och gängsnitt för M-gänga: 3, 4, 5, 6, 8 10 och 12 mm samt 4 olika svängjärn och gångkloppor. Förvarade i plastlåda med fack. Storlek 37x21x3 cm. Vikt 3,5 kg. Nr 30-2084 329:—

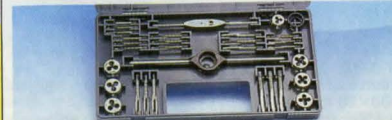

Gångverkyg som ovan men med 7 satsar för M-gänga: 2,5, 3, 3,5, 4, 5,6 samt 7. Svängjärn och gångkloppa. Storlek 255x140x23 mm. Vikt 0,65 kg. Nr 30-3087 198:—

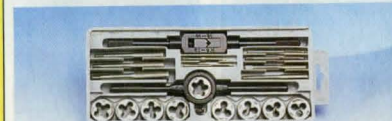

Gångverkyg av vollframlegerat stål (tungsten). Sats bestående av gångkloppa och svängjärn i 20 cm längd, 9 gängtappar och backar för M-gänga: 3, 4, 5, 6, 7, 8, 9, 10 och 12 mm. I låda av plast. Nr 30-2024 179:—



Verkygshållare m. spärr för höger- vänstergång eller fast. Skjutbart handtag. Spänner upp till 6 mm. Längd 85 mm. Förmicklad. Nr 20-159 94:50

Skär- och gängpasta, oumbärlig vid smörjning av all skärande metallbearbetning, t.ex. borring, gängning och brotschning. Förbättrar skärprestanda och utökör verkygslivslängden radikalt. Levereras i 50 gr tub. Nr 35-101 32:—



Borrchuck, självspännande. Med denna chuck kan insättning eller utbyte av verkyg ske ögonblickligen genom ett enkelt handgrepp utan hjälp av nyckel. Koniskt fäste. Nr Gripv. Kona Pris 30-33 6 mm B12 112:— 20-2987 10 275:— 30-64 10 mm B16 121:— 20-2988 13 346:— 20-2989 13 B16 412:— 30-66 16 mm B18 152:— 20-2990 16 B18 429:—



Borrchuck, 3-backig. Med nyckel. Invändigt gängade förutom 20-2426 och 20-2427 vilka passar Black & Decker och är utvändigt gängade. Nr Gripv. Gänga Pris 20-2426 10 mm 3/8" 63:— 20-2427 13 mm 3/8" 87:— 20-2428 10 mm 3/8" 76:— 20-2429 13 mm 3/8" 110:— 20-2430 10 mm 1/2" 78:— 20-2431 13 mm 1/2" 110:—



Borrchuckar, trebackiga, självcenterande med cylindriskt skaft. Längd 11-14 cm. Skaft Gripv. Nr mm mm Pris 20-146 8 8 78:— 20-147 12 10 83:— 20-148 12 13 104:—



Borrchuck Eclipse med 3 utbytbara spännhysor gripvidd 0,25-2,5 mm. Skaft 1/4". Nr 20-2479 138:—



Borrchuck METABO Futuro Top, med slaglast säkring. Lämplig även för slagborrmaskiner samt för vänstergång. 20-2987 och 20-2988 med 3/8" alt 1/2" gänga, ange typ. Gripvidd i mm. Nr Gripv. Kona Pris 20-2987 10 275:— 20-2988 13 346:— 20-2989 13 B16 412:— 20-2990 16 B18 429:—

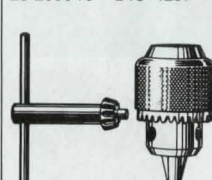

Borrchuck, 3-backig. Med nyckel. Nr Gripv. Kona Pris 20-516-1 6 mm B10 43:— 20-516-2 10 mm B16 44:— 20-516-3 13 mm B16 59:— 20-516-4 16 mm B18 88:— 20-516-5 20 mm B22 115:—



Chucknyckel, Tappdiam. 6 mm. Kuggdrev 10-13 mm. Passar bl. a. Black & Decker småmaskiner. Nr 20-856 11:—

Chucknyckel, Tappdiam. 6 mm. kuggdrev 14-17 mm. Passar de flesta medelstora och större bormaskiner, bl. a. tyska AEG, Bosch, Metabo m. fl. Nr 20-857 13:50

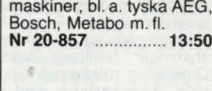

Hållare för chucknyckel. Av gummi. Nr 20-750 7:—



Svarvchuck, diam. 80 mm för fastsättning på fläns-skiva med 3 st skruvar M5x22. Spännvidd innerbackar 23-73 mm, ytterbackar 30-116 mm, ytterbackar 3-125 mm. Nr 30-2594 639:—

Svarvchuck, diam. 125 mm, för fastsättning på fläns. Spännvidd innerbackar 30-116 mm, ytterbackar 3-125 mm. Nr 20-2511 514:—

Dubbhålsborr 60° av HSS enl. DIN 333A. Nr Diam. Pr st 20-2525-20 2,0 10:— 20-2525-25 2,5 12:— 20-2525-315 3,15 15:—



Roterande centrumdubb med utbytbara spetsar. Satsen innehåller 6 spetsar + utdrivarkill. Dubben är nål och kullagrad. Tål 260 kp belastning. Nr 30-3482 MK3 860:—

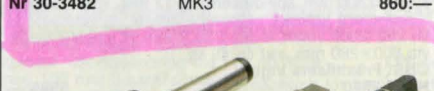

Reducerhylsa med morsekona. Hårdad. Slipad. Nr utv./inv. Pr st 20-2512-21 2/1 28:— 20-2512-31 3/1 36:— 20-2512-32 3/2 35:— 20-2512-41 4/1 47:— 20-2512-42 4/2 47:— 20-2512-43 4/3 47:—

Dorn till borrhuckar. Finns med Morsekona 1, 2 eller 3 på skaftet. 20-522 m. B12 chuckkona. 20-518 m. B16 chuckkona. 20-519 m. B18 chuckkona. Skaft 1 2 3 Pr 23:— 27:— 29:—

Kiljagare av specialstål-hårdade-brunoxiderade. Nr Kona Pr st 20-2513-1 1+2 22:50 20-2513-3 3 34:—

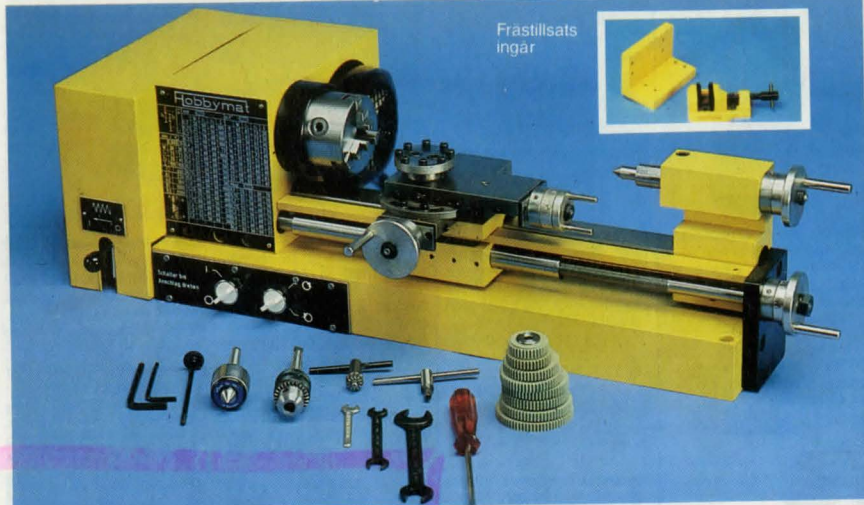

Finmekanikersvarv Hobbymat. En universalsmaskin konstruerad och byggd i en fabrik som tillverkar urmakarsvarvar med högsta precision. Man kan utföra alla slags svarvarbeten, gängning, fräsning och borrarning. Hobbymat är byggd på en vridstuv fotplatta. Svarvbåden är tillverkad av bästa ståljutgods och alla glidytor är noggrant slipade. Slädens långa slidstyrningar är justerbara. Toppsliden ställbar $\pm 45^\circ$ för konsvarvning. Längdmätningen har två hastigheter. Spindelns rotationsriktning ändras lätt med en strömställare. Skallringar på rattarna medger exakt inställning. På pinolen finns millimeterskala för exakt mätning av borrhjupet. Med maskinen följer en komplett drevsats för gängskärning. Samt frästillsats. Standardutrustning: Se bild.

Tekniska data för Hobbymat: Dubbhöjd 65 mm, dubbavstånd 300 mm, spindelborrning 12 mm, spindelagring — justerbara koniska precisionsrullager, spindelhast (4 st) 250–2000 v/min, motor 220 V/435 W, uppställningsyta 800x280 mm, vikt ca 45 kg.

OBS! Frästillsats ingår.

Nr 40-2540 5995:—



Tekniska data:
 Dubbhöjd 52 mm
 Dubbvstånd 210 mm
 Spindelborrning 10,5 mm
 Spindelhast. (6 st) 280–2500 v/min.
 Motor 220 V/140 W
 Mått 490x256x150 mm
 Vikt 7,7 kg



Svarvstålssats med 5 olika lödda hårdmetallskär. Nr 20-2642 334:—



Fräspelare för fräsning och borrarning. Huvudet kan både vridas och svängas 360 och möjliggör all slags fräsning. Ställbar i höjd. 320 mm. Utliggning 185 mm. Spindelåst MK1. Spindelns vertikalförelse 50 mm. Spindelvarvtal 315, 560, 900 och 1600 v/m. Fräsbordets yta 165x160 mm. Motor 220V/450W. Vikt 40 kg. (Lev. utan spännhylschuck).

Nr 40-2731 3590:—

Verktvaghållare med 5 hylsor 3–12 mm. Nr 30-2732 724:—

Metallsvarv TOYO ML-210. En svarv som är tekniskt överlägsen de flesta svarvar i denna klass. Guten vridstuv bädd med slipad prismastyrning. Huvudspindel med precisionsslipad cylindrisk styrning för chucken och MK 1 för inspänning av verktyg eller dubb. Justerbara slidstyrningar. Ställbara skallringar gradering 0,025 mm. Omställbar rotationsriktning. Lev. m. autom. längdmätning, 3-backschuck med vändbara backar, roterande dubb. Fräspelare ingår ej. Begär broschyr med data och tillbehör.

Nr 40-3046 3795:—

Fräspelare för fräsning och borrarning. Huvudet kan både vridas och svängas 360°. Ställbar i höjd 150 mm. Utliggning 63 mm. Spindelåst: spännhylsa 6, 8, 10 mm. Vertikalförelse 30 mm. Spindelvarvtal 280, 540, 780, 910, 1710, 2500 v/min. Motor 220 V/140 W. Vikt 5 kg.

Nr 40-3047 2795:—

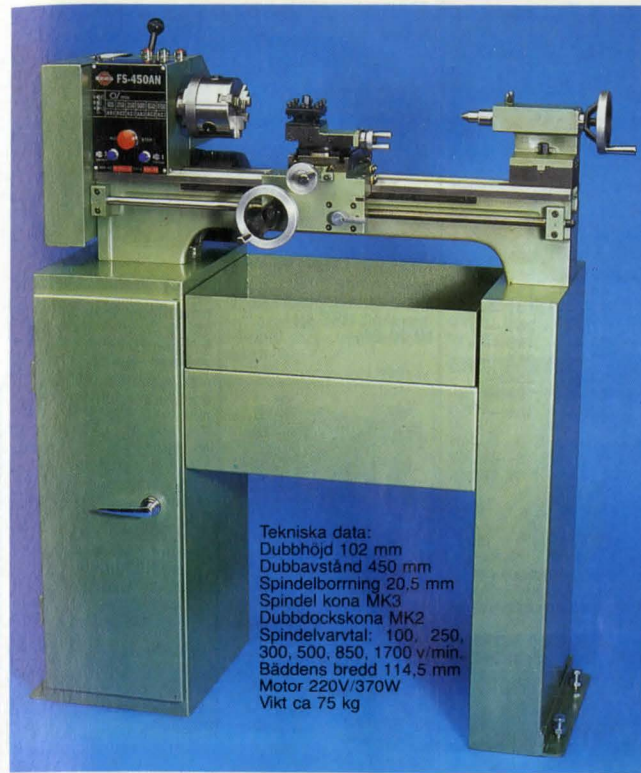

Tekniska data:
 Dubbhöjd 102 mm
 Dubbvstånd 450 mm
 Spindelborrning 20,5 mm
 Spindel kona MK3
 Dubbdockskona MK2
 Spindelvarvtal: 100, 250, 300, 500, 850, 1700 v/min.
 Båddens bredd 114,5 mm
 Motor 220V/370W
 Vikt ca 75 kg

Metallsvarv FS-450 AN. En robust svarv lämplig för finmekanik, modelltillverkning, reparationsarbeten m. m. Stabil bädd och slipat V-prisma ger hög precision. Samtliga spindlars axialspel är justerbara. Huvudspindelns är lagrad i koniska rullager. Spindelns enl. DIN 55021. Kuggremsdrift mellan motor och spindel. Varvtalsändring via kilrem och hävarm. Toppsliden ställbar -45° . Levereras med 100 mm 3-backschuck (inkl. in- och utvändiga backar), två fasta dubbar MK2 och MK3, medbringarbult med mutter, 4-sidigt ställfäste, kugghjulssats (8 st) samt nyckel. (Stativ ingår ej).

Nr 40-3333 9885:—

Skåpstativ av plåt med utdragbar spånlåda. Förberedd för montering av kylvätskeanordning. Nr 40-3334 1690:—

Medlöpande stöddocka. Nr 30-3336 395:—



Fast stöddocka. Nr 30-3335 495:—

Vertikalslid med släde ställbar 60 mm i höjdd. (Bilden visar rundmatningsbordet mont. på vertikalsliden). Nr 40-3337 2370:—

Rundmatningsbord med delningsanordning. Delning via delningsskiva efter hålring och stift. (Två st med delning 33, 36 och 39, resp. 27, 34 och 42 samt en skiva med delning 38 och 40). Bordet graderat 360°. Vikt ca 6 kg.

Nr 40-3338 2430:—



Fräs- och borpelare FV-320. Huvudet kan svängas 360° i båda planen. Ställbar 370 mm i höjd. Utliggning 163 mm. Spindelåst MK2. Spindelns vertikalförelse 40 mm. Spindelvarvtal: 120, 200, 370, 680, 1100 och 2000 v/min. Motor 220V/180W. Levereras med 0,5 l olja, verktyg samt vinkelåst för montering på FS450AN.

Nr 40-3340 7730:—

Fräsbord med tre T-spår (cc 64 mm) för montering på tvärsliden vid bl. a. fräsarbeten. Mått: 255x165 mm.

Nr 40-3339 735:—

Fräschuck för fräsar med cylindriskt fäste. Chucken är försedd med dragstångsånga M10. Satsen innehåller fräschuck med MK2 kona och 5 spännhylsor 4, 5, 6, 8 och 10 mm.

Nr 20-3342 425:—



Koordinatbord med fäste för pelare 40-3940. Bordet försedd med tre T-spår, cc 45 mm. Skallorna är graderade 0,025 mm. Bordets mått: 630x150 mm. Längdvarmätning 380/140 mm. Totalhöjd 255 mm.

Nr 40-3341 4165:—

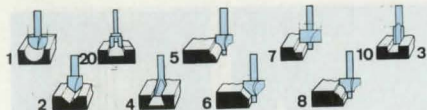

Fräsar 20-2338 av HSS-stål med 6 mm skaft för 18.000–28.000 v/min.
Fräsar 20-2339 lika ovanstående men av hårdmetall. Kullagrad styrtapp.
OBS! Samtliga hårdmetallfräsar (20-2339) levereras med 6 mm skaft samt spännhylsa 6–8 mm.

Typ	20-2338 HSS	20-2339 Hårdmetall
1 Hålkälsfräs 3/8"	61:—	162:—
2 V-not fräs 3/8"	62:—	141:—
3 Notfräs 3/8"	49:—	135:—
4 Sinkfräs HSS 9/16", HM 1/2"	61:—	141:—
5 Avrundningsfräs m. styrtapp	77:—	244:—
6 Falsfräs 45° m. styrtapp	78:—	198:—
7 Falsfräs 90° m. styrtapp	78:—	252:—
8 Profilfräs m. styrtapp	83:—	254:—
10 Notfräs 6 mm	44:—	128:—
20 Planfräs HSS 1/2", HM 3/4"	77:—	188:—

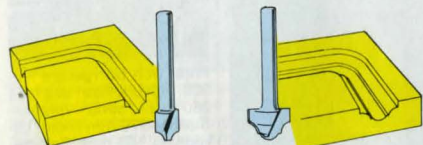

Profilfräs av hårdmetall med borrarpspets, för fräsning av falska speglar m. m.
Nr 20-2339-30 diam. 9,5 mm Pr st 198:—
Nr 20-2339-31 diam. 19,1 mm Pr st 343:—

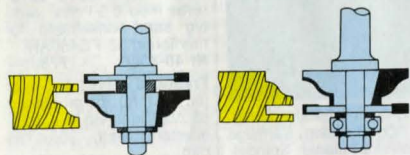

Profil - motprofilfrässats hårdmetall, för fräsning av t.ex. ramar till spegeldörrar typ allmoge. Diam 46 mm. För materialtjocklek min 20 mm. Min effekt 750 W. Finns med 8 alt 12 mm skaft. Ange dim.
Nr 20-2926 869:—

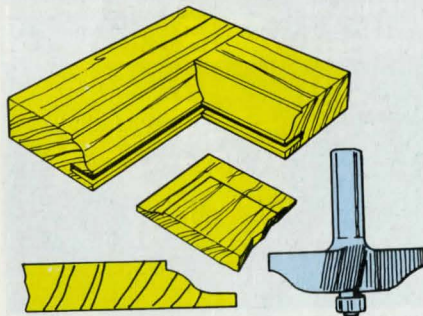

Frisfräs hårdmetall med kullager, för fräsning av dörspeglar. Diam 67 mm. Max skärdjup 16 mm. 12 mm skaft.
Nr 20-2927 655:—

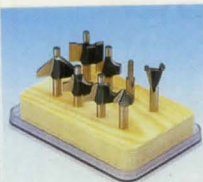

Frässats. Grundsoriment innehållande 8 olika fräsar förpackade i plastlåda. 6 mm skaft. HSS-stål
Nr 20-2401 395:—



Kopiering med passande sinkfräs i hårdmetall. Ange fabrikat på handöverfräsen.
20-3069-1 RYOBI 150 500
20-3069-2 Elu Mot/96 AEG
20-3069-3 Bosch POF 50 52
20-3069-4 Hitachi TR8
Pris pr sats 195:—

Då vi inte kan presentera hela vårt fräsprogram i katalogen, översändes separat förteckning Br 50 på begäran.
Nr 40-3068 445:—



Såg- och fräsbord för stationär användning av överhandsfräs, cirkelsåg eller sticksåg. Tar liten plats när du inte använder det. Levereras med geringslinjal, längdfräs anhåll, nedhållar- och skyddsbleck, samt strömbrytare med 0 - spänningslösare. Bordsyta 80x60 cm. Arbetshöjd 85 cm. Vikt 22 kg.
Nr 40-3290 1495:—



Hårdmetall frässats med 10 mm notfräs, 70° V-notfräs samt profilfräs (lika 20-2339-8) som vid utbyte mot medföljande kullager används som avrundningsfräs (lika 20-2339-5). 6 mm skaft.
Nr 20-3123 395:—

Kopiering med passande sinkfräs i hårdmetall. Ange fabrikat på handöverfräsen.
20-3069-1 RYOBI 150 500
20-3069-2 Elu Mot/96 AEG
20-3069-3 Bosch POF 50 52
20-3069-4 Hitachi TR8
Pris pr sats 195:—

Då vi inte kan presentera hela vårt fräsprogram i katalogen, översändes separat förteckning Br 50 på begäran.
Nr 40-3068 445:—

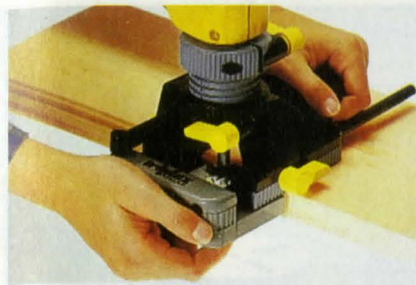

Universalfrästillsats. Passar alla bormaskiner med min. 500 W effekt och 43 mm halsdiameter. För äldre Black&Decker eller Skil maskiner användes specialfäste 30-909. Levereras med parallellanslag.
Nr 30-3434 298:—

Profilfräs med skaft. Max. 5000 v/min.



Cylinderfräs, storlek 25x22 mm
Nr 20-2276 25:50

Spårfräs, storlek 35x5 mm
Nr 20-2277 22:50



Konfräs, 45°
Nr 20-2281 23:—

Fingerfräs, diam. 6 mm.
Nr 20-2278 19:50

Slitsfräs, diam. 30 mm.
Nr Spår Pris
20-2279 2,5 mm 12:50
20-2280 1,4 mm 12:50

Fräsar till sinkfräsanordning 30-998.

Spårfräs rak 10x16 mm.
Nr 20-956 45:—

Profilfräs kona 7-12x10 mm.
Nr 20-2284 24:—
Nr 20-2285 24:—

Profilfräs kona 7-12x10 mm.
Nr 20-999 46:—

Spårklinga, storlek 45x1,5 mm.
Nr 20-2286 27:—

UPPGE KUNDNUMMER VID BESTÄLLNING

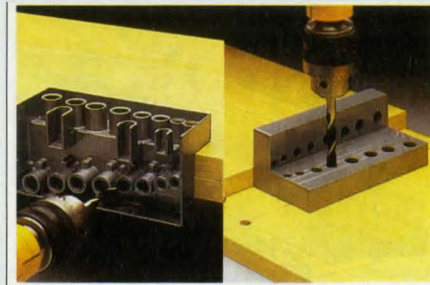

Pluggborrjigg. För tappfogning både i kant och mitt på skivor. För 6, 8 och 10 mm plugg.
Nr 30-2416 119:—

Nr	Diam.	Pr st
10-293-6	6 mm	8:50
10-293-8	8 mm	9:50
10-293-10	10 mm	12:—

Borrstopp, för borrar mellan 5 och 10 mm.
Nr 20-590 .. Pr sats 12:—

Markeringsstift för exakt uppmärkning av plugghål. Satsar med 4 st lika.
Nr Diam. Pr sats
20-1002 6 mm ca 200 st
20-1003 8 mm ca 150 st
20-1012 10 mm ca 120 st
Pris pr sats 17:50

Pluggsatser med räfflade träpluggar (björk).
Nr Diam. Pr sats
20-1002 6 mm ca 200 st
20-1003 8 mm ca 150 st
20-1012 10 mm ca 120 st
Pris pr sats 17:50

Vinkelväxel, passande handbormaskiner med 3/8" chuckspindel, varvid vinkelväxeln sättes in mellan bormaskinen och dess chuck. Beroende på hur växeln vändes, kan varvtalet fördubblas eller nerväxlas. 1:2. Självsmörjande lager. Vikt 0,4 kg.
Nr 30-1202 152:—

Passbult med 1/2" gänga i båda ändar.
Nr 20-43 13:50

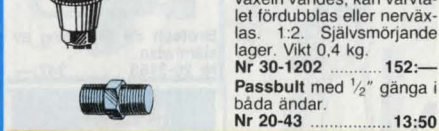

398:—
Elektronisk slagbormaskin Bosch SB400-E. Steglös varvtalsreglering 0–2600 v/min. Ineffekt 400 W, slaglät 41.600/min. Borrkapacitet: stål 8 mm, betong 10 mm, trä 20 mm. Lev. med 10 mm nyckelchuck. Halsmått 43 mm.
Nr 30-3149 Begr. parti 398:—

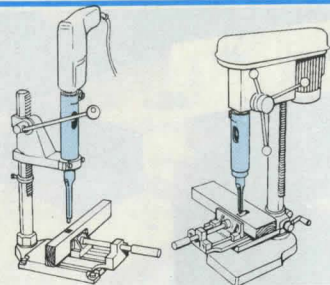

Ståmborrtillsats. Med denna adapter kan en vanlig bormaskin med 43 mm fäste monterad i ett stativ, allt en pelarborrmaskin med 66 mm fäste, användas för ståmborring. Om bef. chuck har för stor diam. (40 resp. 63 mm) måste den bytas mot en mindre. (Se chucker i katalogen).

Nr 30-2804 Fäste Bormaskin. 43 mm 175:—
Nr 30-2805 Fäste Pelarborrm. 66 mm 195:—



Ståmborr passande ovanst. tillsats. Hylsa med 19 mm fäste. Passande borrar ingår.

Nr 20-2803-64 Diam 6,4 mm 154:—
Nr 20-2803-80 Diam 8 mm 156:—
Nr 20-2803-95 Diam 9,5 mm 165:—
Nr 20-2803-127 Diam 12,7 mm 194:—
Nr 20-2803-150 Diam 15,0 mm 218:—

Reservbör Nr 20-2806 till ovanstående ståmborr.
6,4 mm 8,0 mm 9,5 mm 12,7 mm 15,0 mm
60:— 61:— 63:— 86:— 88:—



Klämfix det ideala tillbehöret för borrarstativet. Snabb och enkel fastspänning av arbetsstycket. Glider efter pelaren och låses genom att hävarmen tryckes ned. **Utmärkt vid ståmborring.** Hål diam. 34 mm passar 6-kantpelare (40-908 m.fl.), diam. 35 mm passar 40-2656 m.fl.
Nr dim. mm Pris
30-2972-34 34 79:—
30-2972-35 35 79:—

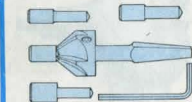

Brotsch för skärpning av ståmhylsa.
Nr 20-3153 347:—



Borrguide för precisionsborring -fräsning horisontellt, vertikalt 45-90°. På kanter, runda material, skivor mm. Passar fräsmotorer och bormaskiner med 43 mm hals.
Nr 30-2459 178:—

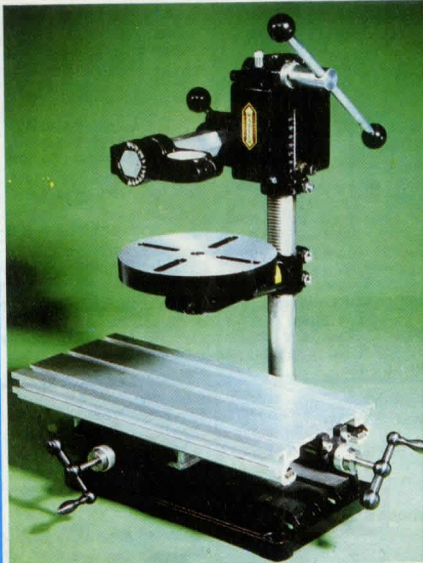

Borr- och frässtativ med unik möjlighet att reglera verktyget i både sidled och höjdlöd. Utmärkt vid långhålsborring och alla andra typer av fräs och borrarbeten. Ställbar djupanslag med mm skala. Inställbart fäste 360° runt den horisontella pelaren för bormaskiner eller fräsmotorer med 43 mm hals. Stor gjuten planslipad bordsplatta 185x300 mm. Horisontell stålpelare 35 cm lång. Lodrat pelare 50 cm hög. Djupmätning 70 mm. Längdmätning 180 mm. Vikt 14,5 kg. (Rundmatningsbord 30-2751 samt koordinat- och fräsbord 40-2862 ingår ej).

Nr 40-2656 884:—

Koordinat- och fräsbord för exakta borrar och fräsarbeten i trä, metall och plast. Justerbar prismastyrning. Längd- och tvärmätning 320 resp. 100 mm. Skalaringar graderade 0,1 mm. Bord 400x180 mm, med fem T-spår. Vikt 6,7 kg. Passar de flesta borrarstativ och pelarborrmaskiner.

Nr 40-2862 1096:—



Fräsbord passande stativ 40-2656.
Nr 40-2657 292:—

Rundmatningsbord, passande 40-2656. Ställbart 0-90° samt roterbart runt centrum. Diam. 180 mm.
Nr 30-2751 215:—



Spännklovar för fastsättning av arbetsstycken på 40-2862.
Nr 30-2935 ..Pr par 69:—

Tvingar för 40-2862
Nr 30-2936 ..Pr par 94:50

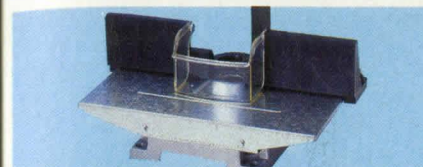

Fräsbord. Användes tillsammans med bormaskinsstativ för borring och fräsning. Bordet 340x235 mm. Med ställbart anhåll.

Nr 30-944 210:—

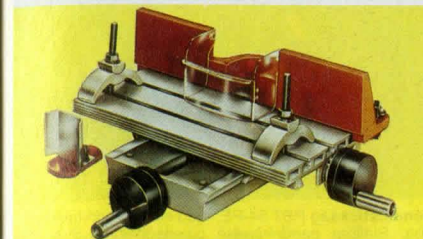

Koordinat- och fräsbord för exakta fräs och borrarbeten. Justerbar bordsstyrning. Längd- och tvärmätning 130 resp. 80 mm. Ställbara skalaringar graderade 0,1 mm. Bord 320x200 mm, med två T-spår. Levereras med två spännklovar, parallell- och kurvanslag. Passar borrarstativ med 30 mm 6-kantpelare (40-908).

Nr 40-2727 797:—



Vinkelfäste för horisontell infästning av bormaskiner i borrarstativ. Passar halsvid 43 mm.
Nr 30-911 115:—



Borrarstativ för såväl borring som fräsning. Passar AEG, Bosch, Metabo m. fl. maskiner med 35-43 mm hals. 45 cm hög sexkantpelare med kuggstångsmätning, mm-graderad skala och ställbart borrarstopp. Avstånd pelareborrcentrum 125 mm. Matningsdjup 240 mm. Basplatta 185x200 mm av gjutgods. Vikt 6,8 kg. Med specialfäste 30-909 passar även Black & Decker, SKIL, Lev. m. klämfix.
Nr 40-908 380:—

Borrarstativ passande bormaskiner med halsvid 38-43 mm t.ex. AEG, Bosch och Metabo. Platans storlek 170x180 mm. Höjd 400 mm. Borrdjup 55 mm. Vikt 2,5 kg.
Nr 30-1572 185:—

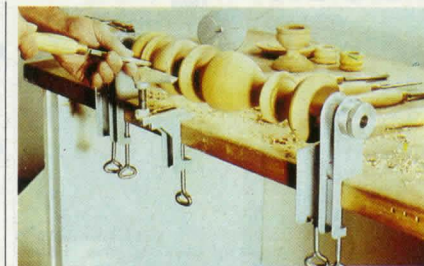

Svarv avsedd att fästas på kanten av en arbetsbänk med max 60 mm tjocklek. Dubbhöjd 80 mm. Levereras med ställbart anhåll, kullagrad motdubb, drivdubb, 100 mm plan tallrik samt fäste för bormaskiner med 43 mm hals.

Nr 30-2726 390:—

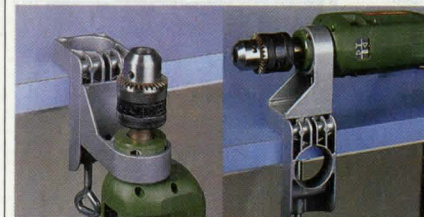

Kombinationshållare för horisontal och vertikal fastsättning av bormaskin med 43 mm hals, i bormaskinsstativ eller på bordskant.

Nr 30-2494 120:—

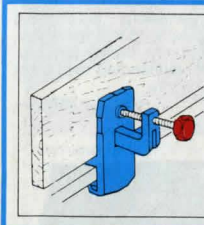

Kombinationstving för fastsättning av arbetsstycken på upp till 57 mm tjock bordskant. Max. gripvidd arbetsstycke 65 mm.
Nr 30-2863 82:—



Bänkställ passar alla bormaskiner med halsvid 35-43 mm. Höjd från underkant till borrcentrum 100 mm.
Nr 30-2291 55:—



Specialfäste för Black & Decker (Dock ej BD D204 S), Skil. För anpassning till borrarstativ med fästankordning för 43 mm hals.
Nr 30-909 95:—

Skruvtving för enkel fastsättning av bänkställ 30-2291. Spännvidd 70 mm.
Nr 20-2473 31:—



Slagbormaskin CSB 500-RLE electronic. Steglös varvtalsreglering med förval 0–3000 v/min. **Höger-vänstergång**, för i- och lossdragning av skruvar. Ineffekt 470 W. Slagtal 48.000/min. Borrkapacitet: stål 10 mm, betong 15 mm, trä 25 mm. Lev med 13 mm nyckelchuck, sidohandtag. Halsmått 43 mm. Vikt 1,7 kg. **Nr 30-3104** 825:—



Slagbormaskin CSB 850-2RET electronic. Constant Electronic med halvårsreglering: Obelastat = belastat varvtal. Steglös varvtalsreglering med förval 0–3000 v/min. **Höger-vänstergång** med **torque control**: vridmoments förval 1/30 Nm för jämn skruvdragning samt material- och verktygsanpassad **gångning**. Elektroniskt blockerskydd. Ineffekt 850 W. Slagtal 48.000/min. Borrkapacitet: stål 13 mm, betong 20 mm, trä 40 mm. Lev. med 13 mm nyckelchuck, samt sidohandtag med djupanslag. Halsmått 43 mm. Vikt 2,85 kg. **Nr 30-3105** 2195:—



Borrhämmare PBH 20-RE electronic. **Pneumatiskt hammarverk** ger slagborrning nästan utan påskjutkraft. **SDS-plus** borrfäste med spärrautomatik ger enkelt borrarbyte och maximal kraftöverföring. Omkoppling från slag – till normalborrning i trä och stål. Steglös varvtalsreglering 0–1100 v/min. **Höger-vänstergång**, för i- och lossdragning av skruvar. Ineffekt 450 W. Slagtal 5000/min. Borrkapacitet: betong 20 mm, stål 13 mm, trä 30 mm. Lev. med sidohandtag, djupanslag. Halsmått 43 mm. Vikt 2,3 kg. **Nr 30-3100** 1995:—

Sugfix-sats för dammfritt borrarbete. Kopplas till groveller vanlig hushållsdammsugare. Användbar som borrhjälp vid horisontella och vertikala borrar. Passar PBH 20-RLE och CSB 850-2RLT. **Nr 30-3101** 295:—



OBS! Bilden visar PST 60-PEA.

Pendelsticksåg PST 54-PE. med steglös varvtalsreglering. Ställbar pendelrörelse på sågbladet. Svängbar fotplatta 45° för geringssågning. Stödrolle för sågbladet (faste typ A). Effekt 380 W. Sägddjup i trä 55 mm, i stål 5 mm. Slagtal i tomgång 500–3000/min. Vikt 1,9 kg. Sägblad faste typ A. **Nr 30-2725** 970:—

Pendelsticksåg PST 60-PEA. Data lika PST 55-PE men med kåpa för anslutning till dammsugare. Vikt 2,0 kg. Sägblad faste typ A. **Nr 30-3435** 1395:—



Elektro – Fogsvans PFZ 550 – E. Mångsidigt användbar i de flesta material. Kommer åt överallt. Snittdjup i trä 150 mm. Stål 12 mm. Med elektronik för optimal snitthastighet i alla material. Slagtal 500–2600 slag/min. Fotplattan är rörlig och utdragbar. Ineffekt 550 W. Vikt 2,6 kg. Lev. med 4 m. anslutningskabel, ett sågblad för trä samt nyckel. **Nr 30-3289** 945:—

Typ	Material	Längd	Pr per
1	Trä/Plast	130 mm	32:—
2	Trä/Plast Lättbetong	280 mm	45:—
3	Trä-snabba snitt	205 mm	40:—
4	Alu, Plast, Järn 3–6 mm	75 mm	40:—
5	Järn, Metall 5–12 mm	130 mm	44:—
6	Järn, Metall rör/profil		
	3–8 mm, mycket flexibelt	180 mm	69:50
7	Trä med spik, metall, gips	130 mm	29:50
8	Gipsplattor, Lättbetong	130 mm	34:—



Planslipmaskin PSS 230 E. En lätt enhandsmanövrerad planslipmaskin med steglös varvtalsreglering för trä och metall. Lugn och tyst gång. Enkel och säker slippapperslastsättning. 14.000–20.000 slippörelser per minut. Excentrerrörelse 2,4 mm. Slipplattans yta 92×182 mm. Effekt 150 W. (Passande slippapper 31-207). Vikt 1,9 kg. Levereras med dammsugadapter. **Nr 30-3133** 655:—



Bandslip PBS 75 E. Slipyta 75×130 mm. Slipband 75×533 mm. Steglöst reglerbar bandhastighet 170–330 m/min. Motor 220 V/620 W in. Vikt 3,2 kg. Kan köras stationärt och fastsätts då upp och ner med två tvingar. Levereras med dammsäck samt ett slipband grovlek 80. (Passande slipband 20-1077 se sid 17). **Nr 40-2961** 1395:—



Cirkelsåg PKS 54. Mångsidigt användbar cirkelsåg för trä och plast, med upp till 54 mm sågddjup. 900 W-motor och ett högt varvtal 5000 v/min ger tillsammans med hårdmetallklinga ett perfekt snitt. Inb. slirskydd förhindrar att motorn bränns sönder om klingan fastnar. Vinkelsågning till 45°. Levereras med teflonbehandlad hårdmetallklinga (160/16 mm). Vikt 3,6 kg. **Nr 40-2613** 895:—

OBS! ALLA PRISER INKL. MOMS



Elhyvel PHO 100. Vändbara hårdmetallstål - båda sidor skärande. Hyvelbredd 82 mm. Spändjup 0–1 mm. Elektroniskt utbalanserad kutter ger lugn gång. Falsdjup 0–8 mm. Motor 220 V/450 W. Varvtal 19.000 v/min. Med 4 m gummikabel. Vikt 2,1 kg. **Nr 30-3107** 695:—

Spånsäck Nr 30-3108 110:—	Parallellanslag Nr 30-3110 75:—
Falsanslag Nr 30-3109 22:—	Hårdmetallstål 1 par Nr 20-3111 90:—



Överhandsfräs POF 505EA, för alla slags träarb. inom hobbyomr. Drivmotorn löstagbar, kan även användas som rak slipmaskin. Obelastat varvtal 18–27.000 v/min. Effekt 500 W. Maximalt fräsdjup 50 mm. Levereras med 6 mm spännhylsa, parallellanslag med ledrolle, centrerstift, tillsats för kopierfräsning, distansplatta, nyckel samt 6 mm notfräs. Anslutning till vanlig hushållsdammsugare eller grovsugare. Vikt 2,1 kg. **Nr 30-3287** 1195:—

Nr 30-3424 Spännhylsa 8 mm 41:—



Överhandsfräs POF 400. Lätthanterlig maskin med låg vikt för mångsidiga fräsarbeten. Obelastat varvtal 27.000 v/min. Effekt 400 W. Maximalt fräsdjup 48 mm. Lev. med 6 mm spännhylsa, parallellanslag, centrerstift för cirkelskäring samt nyckel. Vikt 1,8 kg. **Nr 30-3508** 698:—



Helluftsfläkt PHG 520. Ett mångsidigt verktyg för torkning, förtunning, lödning, formning av plastdetaljer, färgborttagning m.m. Munstycke av rostfritt stål. Ställ för stationär drift. Två effektlägen: 300/500°C, 240/420 l/min. Upptagen effekt 1400 W. Vikt 0,8 kg.

Nr 30-2971 345:—

Helluftsfläkt PHG 600 CE. Lika ovan men med steglöst reglerbar effekt: 100–600°, 260/520 l/min. Effekt 2000 W. Vikt 0,7 kg

Nr 30-3139 695:—

Flatmunstycke för färgborttagning av plaströr. Reflektormunstycke för skarvning av plaströr.

Nr 20-2968 59:— Nr 20-2969 61:—

Glasskyddsmunstycke för borttagning av kitt vid omglasning av fönster.

Nr 20-2974 58:—



Limpistol PKP 12 E. Kapacitet 12 g/min. Dubbelisolerad. Patronerna matas in i pistolen med tummen. Limmar de flesta material. Munstycke med värmskyddande mantel och droppspår. Snabbt klar för användning genom elektroniskt reglerad uppvärmning. Smältlim med stor häftkraft, limmar sekundsnabbt. Levereras med 3 st transparenta limpatroner.

Nr 30-2853 149:—



Limpistol PKP 20-E. Kapacitet 20 g/min. Mekanisk frammatning ger noggrann dosering. Limpatroner i långer upp till 200 mm kan användas.

Nr 30-3285 385:—

Limpatroner till ovanstående limpistoler. Storlek 11×45 mm. Vikt 125 g.

Nr 20-2854-1 Transparent 27 st/sats 30:—

Nr 20-2854-2 Begie 27 st/sats 31:—

Limpatron transparent 11×200 mm. Vikt 500 g.

Nr 20-3286 85:—



Borrmaskin/skruvdragare GSR 9,6 VE electronic. Löstagbart kraftpaket som laddas på en timme. Mekaniskt manövrerad 2-hastighetsväxel. Elektronikströmställare, steglös varvtalsreglering 0–400/0–900. Inställbart vridmoment i 5 lägen 0,5–8 Nm. Höger/vänstergång för borming och skruvdragning. Chucknyckel och mejselklinga förvaras i maskinen. Vikt 1,7 kg. Levereras med laddningsagg., batteripack, 9,6 V, 10 mm chuck samt mejselklinga.

Nr 30-3270 2045:—

Sladdlös bormaskin/skruvdr. GBM 9,6 VE electronic, lika ovan men utan moment förval. Vikt 1,4 kg.

Nr 30-3510 1779:—

Extra ackumulatorsats för Bosch sladdlösa verktyg.

Nr 20-3511 7,2 V Pr st 435:—

Nr 20-3512 9,6 V Pr st 485:—



Borrskruvdragare GSR 5-11 TE. Behändig universellt användbar borrar/skruvdragare för inredningsnickeri. Inställbart, magnetiskt djupanslag. Höger/vänstergång. Normerat verktygsfäste för alla vanliga insticksverktyg. Styrelektronik. Märkesvarvtal 0–1100 v/min. Ineffekt 280 W. Vikt 1,6 kg.

Nr 30-3272 1295:—



Enhands-vinkelslipmaskin PWS 620-S för 125 mm slipskivor (axelhål 22 mm). Lågt växelhus för god åtkomlighet. Spindelstjärn för bekvämt och säkert slipskivbyte. Tomgångsvarvtal 10.000 v/min. Kullagrad motor 220 V/620 W. Vikt 1,5 kg.

Nr 30-3106 890:—



Slagbormaskin 1198-RLE electronic. Synkroniserad 2-stegs dragkivsväxel. Elektronikströmställare, steglös varvtalsreglering (0–650, 0–2000 v/min). Höger/vänstergång. Slagborspår i vänstergång. Slagtal 0–3200/min. Ineffekt 500 W. Vikt 2,2 kg. Borrkapacitet: stål 13 mm, betong 14 mm, sten 18 mm. Lev. med 13 mm nyckelchuck samt sidohandtag med djupanslag.

Nr 30-3271 1795:—



Kylmedelsbehållare ingår ej!

Pendelsticksåg 1582 E. Hög kapacitet tack vare 4-stegsponding. Elektronisk reglering av såghastigheten. 500–3100 v/min. Reglerbar och urkopplingsbar luftstråle håller såglinjen fri från spån. Ställbar fotplatta 0–45° kan skjutas bakåt för kantnära sågning. Sågdjup i trä 60 mm stål 10 mm. Ineffekt 520 W. Vikt 2,4 kg. Levereras med 3 sågblad (typ A) med spjälkningskydd samt nycklar.

Nr 30-3275 1985:—

Sågbord för stationär användning av Bosch sticksågar. Arbetsyta 220×250 mm.

Nr 20-3276 195:—

Kylmedelsbehållare för kylning av sågbladen vid sågning i metall och plast.

Nr 20-3277 155:—



Enhands-vinkelslipmaskin 1348-E electronic. Reglerautomatik ger konstant varvtal med högre slipeffekt och minskad slipskivförbrukning. Mjukt startförlopp – större säkerhet. Spindelstjärn för bekvämt skivbyte. Tomgångsvarvtal 10.000 v/min. Ineffekt 900 W. Vikt 1,55 kg. Skivdiam. 125 mm, hål 22 mm.

Nr 30-3273 1395:—



Bänkslipmaskin DS 5150TS, med i det närmaste helt vibrationsfri gång. Motor 220 V/275 W. Varvtal 3000 v/min. Levereras med vit specialskiva (bredd 40 mm, diam. 150 mm) för slipning av eggverktyg, samt smärgelskiva bredd 20 mm. Vikt 7,3 kg.

Nr 40-3009 738:—



Vinkelslip M62/80 för 180 mm rondeller (axelhål 22 mm). Upptagen effekt 1600 W. Tomgångsvarvtal 8500 v/min. Vikt 4,4 kg. Kapskiva ingår ej.

Nr 40-3004 1395:—

Polermaskin M51/15. Upptagen effekt 450 W. Tomgångsvarvtal 1500 v/min. Vikt 3,5 kg. Utmärkt för all slags polering. Levereras med 178 mm stödrondell, fäste M14.

Nr 40-3005 1870:—

Tillbehör till polermaskin

Lammullshätta. Nr 20-3006 46:—

Skumplastrondell (limmas på stödrondellen).

Nr Typ Pris

20-3008-1 Mjuk 13:50

20-3008-2 Hård 32:—

Dynrondell (lägges mellan stödrondell och lammullshätta). Nr 20-3007 39:—



Vinkelslipmaskin 1321.4. Medeltung. Universal-maskin för grovslipning och kapning. Slank konstruktion med låg växelhusprofil. Spindelstjärn för bekvämt skivbyte. Tomgångsvarvtal 8500 v/min. Ineffekt 1800 W. Vikt 4,8 kg. Skivdiam. 180 mm, hål 22 mm.

Nr 30-3274 1795:—



Metabo slagbormaskin SbEDV 1000/2S R+L Signal. Ineffekt 1010 W, avgiven effekt 610 W – 60% verkningsgrad. **Lysdiodreglerad signalelektronik** på maskinens ovansida visar vid gång, grön pil åt höger resp. vänster och vid eventuell överbelastning blinkande rött (elektronisk temperaturövervakning). 2 hastigheter, **höger och vänstergående** med dubbel elektronisk varvtalsreglering (Duotronic): önskat max.varvtal ställs in på väljar-skivan (t. ex. 600 v/min), då erhålls genom intryckning av strömbrytaren steglös elektronisk varvtalsreglering 0–600 v/min. Helvägselektroniken håller varvtalet konstant mellan tomgång och fullast över hela regleringsområdet 0–950/0–2400 v/min. Läsbar vid varje önskat varvtal. När maskinen används som skruvdragare kan borchucken demonteras och då passar vanliga std.bits och hylsor med 1/4" (6,3 mm) sexkantfäste direkt i borspindel. Fullt vridmoment även vid vänstergång, viktigt vid demontering. Högeffektivt slagverk. Robust växelhus i metall. Metabo säkerhetskoppling. Elektronisk startströmsbegränsning och mjukstart. Borrkapacitet: stål 16 mm, trä 40 mm, betong 20 mm. Lev. med Metabos slagborr-fasta snabbspännande säkerhetsborrchuck 0–13 mm och sidohandtag med borrdjupsanslag samt robust **förvaringslåda**. Halsmått 43 mm. Vikt 2,4 kg. **Nr 30-2812 2677:–**



Bilden visar 30-2813

Metabo planslip Sr 226 En högvärvig maskin med inbyggd slippdampsutslugning och dammpåse. Hål i slippplattan för effektivare utslag, perfekt åtkomlighet och enkelt pappersbyte. 22.000 svängningar/min. Ineffekt 220 W. Slippplatta 92x190 mm. Lev. m. 3 sorterade slippapper. Vikt 1,8 kg. **Nr 30-2813 1144:–**
Hålstans -gör hål för utslag i standardslippapper (Nr 31-207 alt 31-220). **Nr 30-2814 73:–**
Nr 20-3509 Reservdampåsar 5-pack .Pr förp. 34:–
Planslip, Metabo Expert 4320. En högvärvig maskin med en stor slippkapacitet. Gör 22000 svängningar pr min för snabbare bearbetning. Ineffekt 180 W. Tyst gång. Avbalanserad platta med dubbel kullagring. Enkelt pappersbyte. Dubbelisolerad motor med störningskydd. Slippplattan 92x182 mm, 3 m anslutningsladd. 6 sorterade slippapper medf. Vikt 1,9 kg. (Passande slippapper 31-207.) **Dampåsa ingår ej!**
Nr 30-1759 1095:–



Handcirkelsåg Metabo Expert 4345S – automatic med säkerhetskoppling. Byggt för hård kontinuerlig drift. Sågbord i pressgjuten aluminium för ökad precision. Levereras med teflonbelagd hårdmetallklinga (190/20 mm, 10 tänder). Säg djup 65 mm, vinkelsågning till 45°. Varvtal tomgång 4.500 v/min. Effekt in 1200 W, avgiven 750 W, 220 V. Vikt 4,9 kg. **Nr 40-2365 2110:–**



Metabo pendelsticksåg EP 564 med steglös elektronisk slagtsreglering 500–3000/min. tomgång och automatisk hastighetsstabilisering. Stödrulle m. styrspår för badet. Tack vare sågbladets pendelrörelse (inställbar 0–3) erhålls ökad avverkningsförmåga och därmed snabbare sågning dessutom kan sågningen påbörjas utan förborring. Växelhusets sidor är räfflade, för uppspänning i skruvstycke för stationärt bruk. Fotplattan ställbar 0–45°. Ineffekt 550 W. Kapacitet: trä 60 mm, ickejärnmetall 20 mm, stålplåt 6 mm. Automatisk spänblåsning. Vikt 2,4 kg. Lev. med 3 sågblad (typ A), spjälkningskydd och nyckel. **Nr 30-2598 1926:–**



Sticksågbord, för stationär användning av Metabos sticksågar (30-2598, 30-3132). Arbetsyta 250x183 mm. Levereras med tving för fastsättning på arbetsbänk. **Nr 30-2599 207:–**



Kylvätskebehållare, för kylning av sågklingan vid sågning av metall och plast. Passar 30-2598. **Nr 30-2600 149:–**

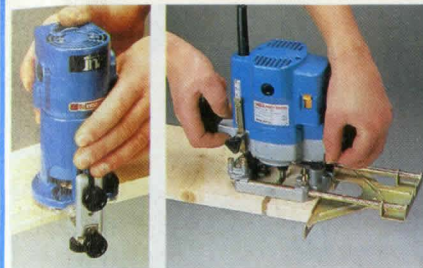

Handöverfräs Ryobi TR 30 P. Enhandsmaskin ställbar för fräsdjup 0–40 mm. Tomgångsvarv 29000 v/min. Motor 220 V/430 W. Lev. m. 6 mm spännhylsa, parallellanslag, rundföringsanslag, schablonplatta, hårdmetallfräs samt erf. nycklar. **Nr 30-2784 895:–**
Begränsat parti.

Handöverfräs Ryobi R 150. Dubbelisolerad. Fräsdjup max 60 mm. Anslag för förhåndsinställning av 3 olika fräsdjup. Tomgångsvarvtal 24000 v/min. Upptagen effekt 750 W. Vikt 2,7 kg. Levereras med 6 och 8 mm spåntång, hårdmetallfräs, schablonplatta, parallellanslag samt verktyg. **Nr 30-2860 1235:–**

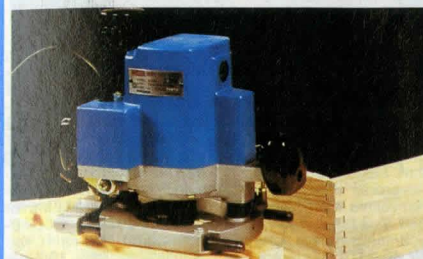

Handöverfräs Ryobi R-500. Specialmaskin för inrednings- och möbelsnickeri. Tretegensanslag för förhåndsinställning av 3 olika fräsdjup. Tomgångsvarv 22000 v/min. Effekt 1500 W. Vikt 5 kg. Levereras med spännhylsor för 6, 8, 12 och 13 mm skaftdiam. sidanslag med fininställning, rullanslag, schablonplatta, nycklar samt 1 st hårdmetallfräs. **Nr 30-2505 1760:–**



Elhyvel Ryobi L 1323 A. Helt kullagrad. Vålbalanserad. 82 mm hyvllingsbredd. Skärdjupinställning 0–3 mm. Falsdjup 0–23 mm. Främre sulan försedd med V-spår för fashyvlning. Motor 220 V/710 W. Varvtal obelastad 14000 v/min. Vikt 3,2 kg. Längd 295 mm. Levereras med djup- och sidanslag, inställningsmall för hyvlestäl, bryngsstöd och nyckel. **Nr 30-2858 1185:–**
Nr 20-2859 Hyvelstål HSS Pr par 74:–



Bandputsmaskin SKIL 1400 H. Automatisk centrerung av slibbandet. Möjlighet att slipa ända in till kanten och att montera maskinen upp och ner på arbetsbänk. Inbyggd dammuppsamlare. Arbetsyta 102x130 mm. Bandhastighet 450 m/min. Dubbelisolerad motor 220 V/1000 W. **Nr 40-48 1395:–**

Sladdlösa verktyg med uppladdningsbara Ni-Cd-celler. Laddas på 10–12 tim. Lysdiod indikerar laddning. Lev. med 220V S-märkt laddare.



Lödpenna effekt 12W. Inbyggd belysning. Ca 250 lödningar per laddning. Längd 220 mm. Vikt 180 g. Lev. med laddare, kabel för laddning från 12V cigarettändaruttag, bords- vägghållare samt skyddshuv. **Nr 30-201 159:–**

Borrmaskin/slipmaskin med 2 st spännhylsor 2,4–3,2. Två hastigheter 1500/4000 v/min. Ca 45 min. driftstid per laddning vid belastning. Vikt 450 g. Lev. med laddare, slippstift, borste, polerskiva samt nycklar. **Nr 30-203 239:–**



Skruvdragare med chuck för standard 1/4" 6-kant klingor. Dubbel strömbrytare gör maskinen smidig att hålla. Höger- vänstergång 150 v/min. Ca 250 M5 skruvar kan idragas per laddning. Vikt 500 g. Levereras med laddare, mejselklingor: Philips nr 1 och 2 samt spårklingor 5 och 6 mm. **Nr 30-202 198:–**



Bandsåg med tre hjul för största möjliga sågdjup. Ram av vridstiv stålprofil. Stålbord, ställbart 0–45°. Kullagrade hjul diam. 170 mm. Dubbla bladledare med kullager som stödrullar. **Tre bladshastigheter:** 120 m/min för metall, 750 m/min för trä/plast, 1200 m/min för bandslipning. Uttag för spånsug diam 32 mm. Sågens totala höjd är 650 mm, bredd 750 mm. Bordets storlek 400×400 mm. Avstånd sågblad – stativ 360 mm. Såghöjd max 145 mm. Sågbladets längd 1783 mm.

Levereras med: motor 220V/410W samt strömbrytare med 0-spänningsutlösare. (Skyddsform IP44) klyvlinjal, geringslinjal med djupanslag, cirkelsågningslinjal, profilsliptillsats, planskiva (diam 150 mm) med ställbart anhåll. Vikt inkl. motor ca 30 kg.

Nr 40-3175 1860:–



Reservslipband till 40-3175
Nr 20-3436 Pr 3 st 19:–

Pelarbormaskin bordsmodell. Sving 204 mm. Avstånd från spindel till grundplattan 225 mm. Spindelrörelse 50 mm. Bordyta 160×160 mm, vridbart 360° runt pelaren samt ställbart ±45, 13 mm nyckelchuck. Pelarens diam. 47 mm. Spindelvarvtal 830/1650/3750 v/min. Totalhöjd 560 mm. Motor 220 V/240 W. Skyddsform IP44. Vikt 21 kg.

Nr 40-3293 885:–



Koordinatbord av gjutgods, försett med två T-spår. Skalarerna är graderade 0,2 mm. Längd och tvärrörelse har en stigning av 2 mm/varv. Bordets längd 310 mm, bredd 140 mm. Bredd T-spår 15 mm. Centrumsstånd T-spår 64 mm. Längd-/tvärrörelse 180/100 mm. Total höjd 118 mm. Vikt 18 kg.

Nr 40-3304 1185:–



Bandsåg ZBA 450. Ram av gjuten aluminiumlegering. Nällagrade klinghjul diam. 320 mm. Övre hjulet höj- och sänkbart för inställning av bandspänningen, läget på hjulet regleras med en ställskruv. Den övre ställbara bladstyrningen fungerar som skydd. Bordet ställbart 0–45°. Sågens totala höjd, bredd och djup är resp. 950 mm, 345 mm och 585 mm. Bordets storlek 345×345 mm. Avstånd sågblad – stativ 295 mm. Såghöjd max 180 mm. Sågbladets längd 2170 mm. Levereras med 10 mm sågblad, klyvlinjal, kilrem, kilremsskiva med axelhål 14 mm samt verktyg. Elmotor 380 V, 3 fas, 1,1 kW, försedd med strömställare och 0-spänningsbrytare. Levereras omonterad. Vikt ca 40 kg.

Nr 40-2470 1895:–

Nr 30-2471 Geringslinjal och cirkelsågningslinjal Pr sats **98:–**
Nr 40-2472 Golvstativ **195:–**



Pelarbormaskin
Sving 360 mm. Avstånd från spindel till grundplattan 600 mm. Avstånd från spindel till bord 420 mm, bordsdiam. 290 mm, vridbart 360° runt pelaren. Spindelkåna MK2. Borrchuck max 16 mm. Pelarens diam. 73 mm. 12 hastigheter, område 215–2430 v/min. Totalhöjd 1010 mm. Avstånd spindel-pelare 165 mm. Nettovikt 75 kg. Levereras med motor 220 V/365 W. (Maskinskruvstycke 40-2425 ingår ej).

Nr 40-655 1795:–

Maskinskruvstycke
Backbredd 100 mm, spännvidd 90 mm. Vikt 4,5 mm.

Nr 40-2425 248:–



Träsvarv 1000. En stabil helsvefsad konstruktion med ett lägsta varvtal lämpat för svarvning enl. skärmetoden. Drivning via kilrem. Spindelhastighet (med två uppsättningar kilreppsskivor) 250–1750 v/min. Dubbhöjd 127 mm. Dubbavstånd 1000 mm. Spindelgånga UNC 3/4"–10. Motor 220V/370W. Strömbrytare med 0-spänningsutlösare. Vikt 36 kg. Lev med planskiva, drivdubb, roterande kullagerdubb, anhåll 220 mm samt nyckel.

Nr 40-2900 1495:–



Kopieraggregat för svarvar med dubbhöjd 125–210 mm. Kan användas både vid kopiering från tidigare arbetsstycke (master) och mall. Tillverkat av stål med slipade glidytor. Bussningar av självsmörjande material. Längdmatning max 900 mm. Max tvärrörelse utan omställning 89 mm. Max master diam. 110 mm. Levereras med V-format skärstål. Fäste för mont. på svarv ingår ej.

Nr 40-3051 1780:–

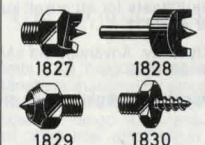

Skärstål ringform. Diam. 10 mm. Passar Lunas kopieragg.
Nr 20-3053 79:–

Skärstål V-form. Diam. 8 mm. Passar Luna.
Nr 20-3052 59:–

Fäste för montering på svarv typ SP-1000.
Nr 30-3054 160:–



Backskiva diam. 150 mm med fyra individuellt vändbara och inställbara backar. Spännvidd inv. 110–155 mm, utv. 18–125 mm. Fäste passande 40-2900.
Nr 30-3323 285:–

20-1827 medbringare med 3/8" UNF-gånga. **26:–**
20-1828 med medbringare på 6 mm skaft för chuck. **26:–**
20-1829 motdubb med 3/8" UNF-gånga. **19:–**
20-1830 med träskruv och 3/8" UNF-gånga. **23:–**

Svarvstålssats, med 3 st verktyg längd 30 cm.
Nr 30-1111 Pr sats 69:–

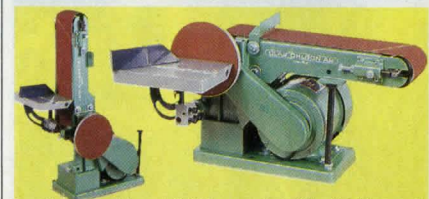

Bandslipmaskin med 150 mm sliptallrik. Kraftigt stativ med bandaggregat ställbart för både horisontell- och vertikal slipning. Slipband 100×915 mm. Motor 220 V/250 W. Levereras med ställbart slipbord och anhåll (0–45°). Vikt 19,5 kg.

Nr 40-3057 795:–

Slipband 100×915 mm, för trä och metall. Finns i grovlek 40, 80 och 120. Ange typ.
Nr 30-3058 Pr st 36:–

Rondeller 150 mm diam. **Nr 31-604** se sid 17.



Fignersåg för sågning i de flesta material. Konstruktionen gör sågen mycket säker varför även barn med lättet kan arbeta i den. Anslutning 220V/30W. Skärdiam: hårda träslag 6 mm, metall 0,8–3,0 mm.

Nr 40-3332 495:–
Sågblad se lövsågblad sid. 12.



Yxa 0,7 kg. Epoxylimmat, flammhärdat skaft. 380 mm.
Nr 30-2941 29:–

Yxa 1,1 kg. Epoxylimmat skaft 610 mm.
Nr 30-3377 39:–



Bandsåg SCHEPPACH HBS 32 VARIO. Västtysk kvalitetssåg med **steglös** hastighetsreglering 370-750 m/min för kapning, klyvning, gersågning och cirkelsågning (med ställbar rondellinjal) i trä, plast, gummi och alla icke järnhalliga metaller.

Bordet ställbart 0-45° efter en graderad skala, med klyvanhåll samt spår för geringsanhåll. Övre hjulet är höj och sänkbart för inställning av bandspänningen och läget på hjulet regleras med en skruv på baksidan av stativet. Bladet styrs av dubbla bandleddare med kullager som stödruddar. Uttag för spånsug finns.

Sågens totala höjd, bredd och djup, är resp. 957 mm, 691 mm och 515 mm. Bordets storlek 380x380 mm. Avstånd sågblad-stativ 310 mm. Säg höjd max 155 mm. Sågbladets längd 2100 mm. HBS 32 VARIO levereras med 3-fas motor 380 V 0,55 kw, motorskydd med nollspänningsutlösning, 12 mm blad för trä, klyvanhåll samt verktyg. Vikt 38,5 kg. (Golvstativ ingår ej.)
Nr 40-2301 4390:—

Bandsåg HBS 32.1-fas 220 V 0,55 kw.
Nr 40-2351 4465:—

TILLBEHÖR

Geringslinjal med vinkelskala.
Nr 30-2302 217:—

Djupanslag.
Nr 30-2303 98:—

Cirkelsågningslinjal för radier mellan 20-225 mm.
Nr 30-2304 78:—

Golvstativ, höjd 560 mm, bredd 580 mm, djup 365 mm.
Nr 40-2305 553:—

Bandslipsats. Monteras på sågbladets plats i bandsåg HBS 32. Levereras med bandleddare och ett slipband grovlek 60.
Nr 30-2671 143:—

Reservband till 30-2671. Korn 60.
Nr 30-2672 Pr 5 st 116:—



Bordscirkelsåg Scheppach Prima TKU. En stabil stålkonstruktion med förzinkat bord 750x570 mm. Arbets-höjd 810 mm. Benställningen demonterbar varför sågen lätt kan flyttas. Stabil och lättjusterat klyvanhåll. Säg höjden regleras med en ratt. Klingan inställbar 0-45°. Säg djup max 85 mm. Motor 380 V 2/200 W med automatisk broms. Varvtal 2 850 v/min. Levereras med motorskydd och nollspänningsutlösare. Säg klinga av stål diam. 315 mm, axelhål 30 mm. (Geringslinjal med kullagerad slåde samt materialstöd ingår ej). Vikt 50 kg.
Nr 40-2393 4120:—

Geringslinjal med kullagerad slåde. Oumbärlig vid justersågning och seriearbeten.
Nr 40-2394 847:—

Materialstöd användes vid sågning av skivor m m.
Nr 40-2395 786:—

Muff med 100 mm uttag för anslutning till spånsug.
Nr 40-2381 159:—

Hjultillsats för att enkelt kunna flytta sågen.
Nr 40-2391 438:—

Klyvkniv. Användes vid sågning med hårdmetallklinga.
Nr 20-2963 65:—

Hårdmetallsågklinga se sid 24.



Rullstöd för långa arbetsstycken. Rullens diam. 50 mm, bredd 400 mm. Ställbar i höjd 550-910 mm.
Nr 40-2396 520:—



Kulstöd för arbete med stora skivor som måste kunna röras fritt i horisontalplanet. Ställbar i höjd 670-1030 mm.
Nr 40-2586 748:—



hmt 260 med golvstativ 40-3513 (extra tillbehör)

Rikt- och planhyvel hmt 260. Bordsmodell med hyvlingsbredd 260 resp. 250 mm. Spåntjocklek 0-3 mm. Max. höjd vid planhyvling 140 mm. Rostskyddade rikt- och planhyvlingsbord, längd 820 resp. 430 mm. Inmatningsbordet bekvämt höj- och sänkbart. Automatisk matning vid planhyvling. Inbyggd backslagsspärr. Anslag ställbart 0-45°. Motor 3-fas 380 V 2,2 KW (3 hk), försedd med motorskydd och nollspänningsutlösare. Varvtal 6 500 v/min. Höjd utan resp. med golvstativ 460/770 mm. Kompletterad med hyvelstål samt erforderliga verktyg. Vikt ca 73 kg. Kan ej påbyggas (Bilderna visar hmt 260 med stativ 40-3513).
Nr 40-2306 6450:—

Nr 40-3513 **Golvstativ** för hmt 260. Vikt 10 kg. 495:—

Rikt- och planhyvel HM2 Kombi. Lika föregående men utbyggbar med tillsatser, avstängbara matarvalsar samt möjlighet att frikoppla kuttern då tillsats användes. Rostskyddade rikt- och planhyvlingsbord, längd 1040 resp. 430 mm. Varvtalet omställbart 3000 eller 6500 v/min. Golvstativ samt påbyggnadsställ ingår. Vikt ca 91 kg.
Nr 40-2400 9200:—

Hjultillsats, för att enkelt kunna flytta hyveln.
Nr 40-2397 398:—

Nr 30-1987 **Hyvelstål** HSS Pr par 250:—

HSS-stål, vändbara av engångstyp (2 eggar/stål). Monteras i stålhållare 30-2581 och användes i stället för omslipbara stål (30-1987).
Nr 30-2582 Pr par 68:—

Stålhållare för vändbara HSS-stål. Levereras utan stål.
Nr 30-2581 Pr par 179:—

Hyvelstål, hårdmetall.
Nr 30-1521 Pr par 895:—

Bordsförlängare, för montering på rikthyvelborden.
Nr 40-2398 397:—

Polermedel, för att uppnå minsta möjliga friktion på borden. Sprayförpackning 400 g.
Nr 35-305 100:—



Spånsug. Sugeffekt 1000 m³/h. Motoreffekt 370 W. Levereras med 100 mm anslutningsstos, 2,5 m sugslang, filtersäck samt spånsäck. Vikt ca 30 kg.

Nr 40-1506 1-fas 220 V 3595:—
Nr 40-1506 3-fas 380 V 3520:—

Anslutningshuv för rikthyvling.
Nr 40-2547 168:—

Anslutningsmuff för planhyvling.
Nr 30-2408 175:—

Anslutningsmuff för fräsningsring. Passar äldre maskiner.
Nr 30-2409 151:—

Spånsäck, av plast.
Nr 30-2413 Pr 25 st 82:—

Anslutningsmuff för cirkelsågtiltsats.
Nr 30-2411 73:—

Anslutningsmuff för bandsåg HBS (40-2301).
Nr 30-2410 106:—

Anslutningshuv för slip-talriktiltsats.
Nr 40-2548 133:—

Filtersäck, reserv.
Nr 30-2412 .. Pr st 175:—



398:—

Sticksåg Bosch PST 50. Svängbar fotplatta 45° för geringsågning. Stödrudd för sågbladets (faste typ A). Ineffekt 350 W. Säg djup i trä 50 mm, stål 3 mm. Slagtal i tomgång 3000/min. Lev. med sågblad samt nycklar.
Nr 30-3098 Begr. parti 398:—



Vertikalfräsmaskin HF 33. Bordsyta 615x450 mm. Arbets höjd 850 mm. Stållar 100 mm i höjdd. Spindelaxel 30 mm. Varvtal 3000/6000 och 9000 v/min. Levereras med utsug för spånsug, anhåll och styrullar för jämnt tryck mot kuttern. Motor 3-fas 380 V/2,2 kW (3 hk), försedd med motorskydd, nollspänningsutlösare samt 5-poligt CEE skarvtugg. Vikt ca 75 kg. **Nr 40-2390 6495:—**

Matarverk för montering på bordsfrästillsats och vertikalfräsmaskin HF30, HF33. Motor 220V/180W. Tre matningshastigheter 3, 6 och 9 m/min. **Nr 40-3188 3250:—**

Slid, med geringslinjal, kullagrad, 120 cm lång. **Nr 40-2384 985:—**
Anslagsskena av alum. se 40-2964, sid 46.

Slipcylinder för fräs. Höjd 50 mm diam. 62 mm. Spindelhål 30 mm. Levereras med 3 band av vardera korn 40, 60 och 80. **Nr 30-2583 Pr sats 232:—**

Reservband. Förp. 5 st. Finns korn 40, 60 eller 80. Uppge grovlek. **Nr 30-2584 Pr 5 st 73:—**

Mothållsring (Kopiering), inklusive kutterskydd **Nr 30-2389 535:—**

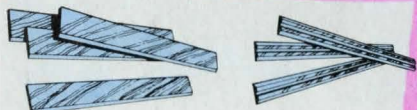

Kutterstål för stationära maskiner i HSS eller hårdmetall. Ange art. och typnr. Pris per sats.

Typnr	Maskintyp	HSS 30-3525	Hårdmetall 30-3526
1	Emco 2000	283:—	1250:—
2	Inca Automat	377:—	1024:—
3	Luna W-59	246:—	1058:—
4	Morten RPH 330	414:—	1724:—
5	Robland K210	209:—	1024:—
6	Robland K260	256:—	1210:—
7	Scheppach HM	250:—	895:—

Hyvelstål/vändskär i hårdmetall för elhandhyvlar. Passar de flesta förekommande maskiner där vändskär kan monteras.

Nr	dimension mm	Pr par
20-3523	82,0x5,5x1,1	65:—
20-3524	92,0x5,5x1,2	84:—



Fråshuvud 100x40 mm med 6 par profilstål nr 1-6 samt 2 st falsstål. Förp. i trälåda. **Nr 30-2385 989:—**

Fråshuvud 100x40 mm med 2 st falsstål. **Nr 30-2386 545:—**

Profilstålsats. En profil vardera av nr. 13-24. Förpackade i trälåda. OBS! För fråshuvud med säkerhetsstift krävs att två lika profiler monteras. **Nr 30-2590 495:—**

Profilstålsats lika ovan men profil nr 25-36. **Nr 30-2591 495:—**

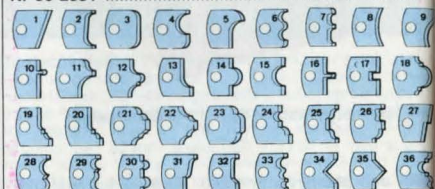

Profilstål. Tjocklek 4 mm, skärbredd 40 mm. Kan nedslipas max 5 mm (Nr 20-2592 är helt obearbetad och kan slipas till önskad profil.)

Nr	Typ	Pris pr par
20-1365	1-36	78:—
20-2592	obearbetad	82:—

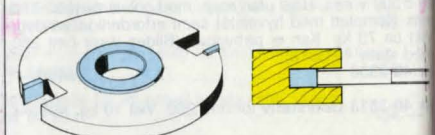

Notfräs av hårdmetall. Diam. 120 mm med två skär. Ge vid tappning till ovanstående kombinationsfräs en tapp längd på max. 40 mm. Finns i 4, 6, 8, 10 och 12 mm. 30 mm axelhål. **Ange dimension.**

Nr 30-3197 290:—

Mellanringar, 2x0,1, 1x0,3 och 1x0,5 mm. **Nr 20-2387 51:—**

Mellanringar, 2x1,0, 1x3,0 och 1x5,0 mm. **Nr 20-2388 73:—**

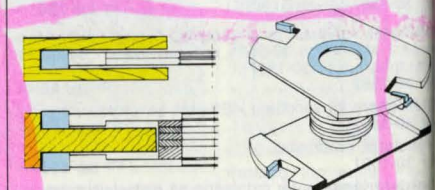

Slits och tappfrässats med hårdmetallskär. Justerbar tapp-spårbredd 8-16 mm med tillhörande mellanringar, diameter 200 mm, axelhål 30 mm.

Nr 30-3522 995:—

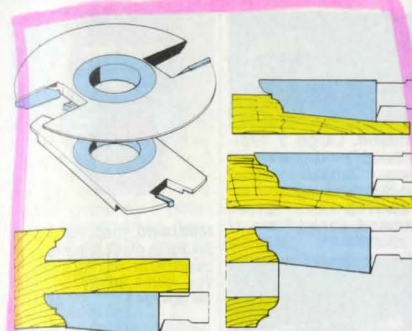

Kombinationsfräs med hårdmetallskär för fräsning av både frisen och kontraprofilerna på t.ex. köksluckor och spegeldörrar. För materialtjocklek 15-45 mm. Max tapplängd 55 mm, diam. 160 mm, axelhål 30 mm. **Nr 30-3519 2345:—**

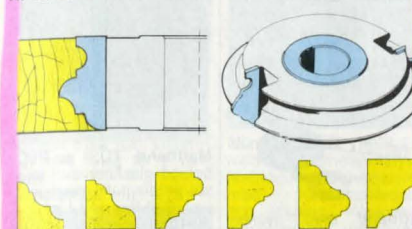

Universalprofilfräs med hårdmetallskär. Genom att använda olika delar av stålet vid upprepade fräsningar kan en mängd olika profiler erhållas. Diameter 120 mm, skärbredd 40 mm, skärdjup 35 mm, axelhål 30 mm. **Nr 30-3520 1095:—**

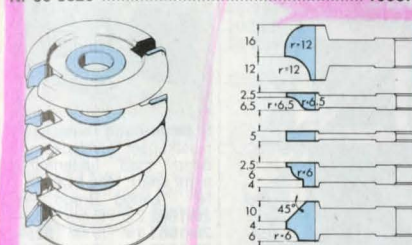

Multicutfrässats med fem olika hårdmetallprofiler för fräsning av dekor- och profilister samt tillverkning av dörrar och luckor. Diam. 120 mm, axelhål 30 mm. **Nr 30-3521 2950:—**

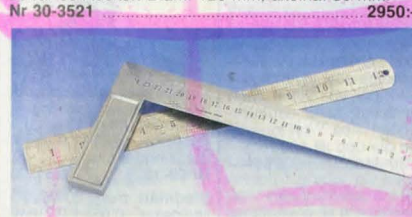

Vinkel med graderad linjal. Rostfri. Längd 250 mm. Stållinjal 300 mm, kromad. Ena sidan cm andra tum. **Nr 30-2939 Pr sats 19:90**

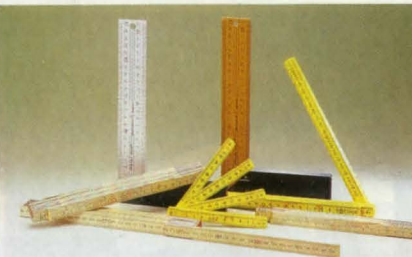

Hultafors

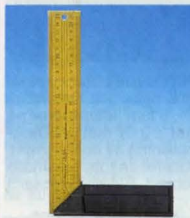

Vinkel. Hultafors. Skalan har på båda sidor tydlig, djupetsad gradering. Gul bottenfärg. Lätt avläsbar. Helt utförd i duralaluminium. Garanterad vinkel-noggrannhet: ±1'10". Längd 25 cm. **Nr 30-2355 69:—**

Vinkel Hultafors med tydligt mm graderad lättmetallinjal. Anslag av armerad ABS. Garanterad vinkel-noggrannhet. Längd 25 cm. **Nr 30-2703 39:—**

Smygvinkel med lättmetallanslag. Klinga av stål. Längd 200 mm. **Nr 20-1089 17:50**



Vinkelverktyg. Linjalen graderad i tum och cm, 18 cm lång. Stållbar 0-270° med graderad vinkelskiva. 3 libeller för lodning o.d. Största längd 33 cm. Hopfäld 22 cm. Ett verktyg med många möjligheter. **Nr 30-1436 37:—**

OBS! ALLA PRISER INKL. MOMS

Meterstick av trä. Förstklassigt svenskt fabrikat. Meter och eng. tum. Bredd 17 mm. Längd 1 m. Hopfäld 21 cm. **20-122 14:50**

Meterstick lika ovan men längd 2 m. Hopfäld 24 cm. **20-123 24:50**

Slöjdmått med metrisk gradering i över och underkant på båda sidor. Längd 500 mm. Bredd 20 mm. **Nr 30-2807 28:—**

"Contactmeter". Ligger plant mot underlaget vid mätning. Meterskala med början från en ände. Längd 2 m. Hopfäld 24 cm. **Nr 20-2354 24:50**

Meterstick av glasfiberarmerad plast. Längd 2 m. Hopfäld 24 cm. **Nr 20-2686 37:50**

Meterstick lika ovan. Längd 1 m. Hopfäld 13 cm. **Nr 20-2973 28:50**



Stålskala av härdat rostfritt stål med mattförkromad brandfri skala, 300 mm. Praktiska tabeller på baksidan. **Nr 20-1363 25:—**



Måttband 3 m, av vävuren plast med spärr och returfjäder. **Nr 20-719 24:—**

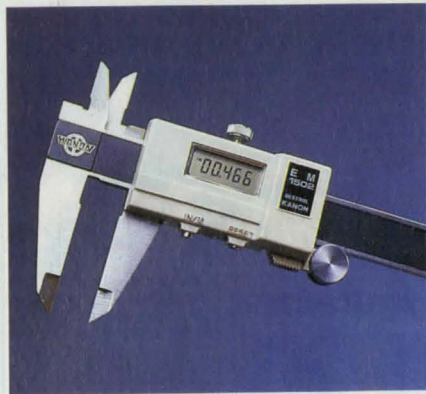

Elektroniskt skjutmått – KANON för snabb och noggrann mätning. Omställbart för millimeter och tum avläsning. Mätlängd 0–150 mm och 0–6 tum. **Mätindikering** $\pm 0,01$ mm. **Repeternoggrannhet** $\pm 0,01$ mm. **Mätnoggrannhet** 0,03 mm. Genom nollställning av uppnått mätresultat, kan avvikelser från resultatet snabbt användas som referensmått på nästa mätobjekt. Batteriet räcker 1 år. Skjutmättet levereras i etui.

Nr 30-3292 1200:–



Skjutmått för in- och utvärdig mätning samt med djupmått. Av rostfritt stål med mattförokromad skala. Helt hårdad till stor ythårdhet. Mäter till 150 mm och 6 tum. Med nonieskala för 1/20 mm och 1/128" avläsning. Gångtabell på baksidan. Med fodral.

Nr 20-868 96:–

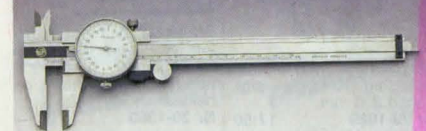

Skjutmått med mätur. Mätlängd 150 mm, avläsning 0,02 mm. Mattförokromad mätstäng, skjutmättet är av rostfritt stål. Skanklängd 40 mm. Lev. i träetu.

Nr 30-3438 290:–



Skjutmått, av hög kvalitet med nonieskala, 120 mm. Användbart för ytter-, inner- och djupmått. Löparen flyttas med friktionsrulle.

Nr 20-945 26:90



Måttband. Längd 3. Stålmåttband med metergradering. I förnicklad kapsel med låsanordning.

Nr 20-1765 21:–

Måttband. Längd 5 m. Nr 20-3078 26:50



Måttband. Vitemaljerade stålband i slagtlåg svart kapsel med vev. Bredd 10 mm och graderat mm-cm-m i hela längden.

20-2244, längd 10 m 98:–

20-2245, längd 20 m 139:–



Måttband med nyckelkedja för t.ex. bilnycklar. Cm – graderat, 1 m långt och 6 mm brett.

Nr 25-750 Pr st 10 st 9:90 79:–



Vinkelmätare med denna vinkel ser Du alla vinklar – utvärdiga eller invärdiga – direkt på en skala. Man kan också ta ut centrumpunkten på cyl.föremål med dia upp till 130 mm.

Nr 30-3483 155:–

Bladmått, 8 st, 9 cm långa blad. Tjocklek 0,05–0,50 mm.

Nr 20-1515 12:50



Måttband med handtag i slagtlåg plast. Vitemaljerat band 50 m. Kraftig infällbar vev. Vikt 1,35 kg.

Nr 30-1743 498:–



Måttband "TDS" av PVC-belagd glasfiberväv i kapsel av slagtlåg plast med vev. Bandbredd 14 mm.

30-1035 Längd 20 m. 114:–

30-1036 Längd 30 m. 154:–

30-1037 Längd 50 m. 223:–



Stålmåttband i extra stark plastkapsel. Vitlackerade band med fjäderindrag samt spärr. Hög kvalitet.

Nr Längd Bredd Pris

20-1662 2 m 13 mm 33:–

20-1663 3 m 13 mm 52:–

20-1665 5 m 16 mm 76:–

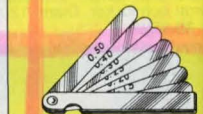

Bladmått med 13 blad i tjocklekar 0,05–1,0 mm. Bladlängd 9 cm.

Nr 20-1326 17:50

Bladmått med 20 blad i tjocklekar 0,05–1,0 mm. Varje 0,05 mm. Bladlängd 9 cm.

Nr 20-1327 27:–



Mätur. Precisionsinstrument graderat 1/100 mm. Mätområde 10 mm. Visaren går ett varv pr mm. Vridbar gradering o. ställbara toleransmärken. Kapsel, diam. 57 mm, av kraftig förnicklad mässing. Standardfäste, diam. 8 mm. Finns även med fästöra på baksidan.

Nr Mätområde

20-1194 0–25 mm 259:–

20-1195 25–50 mm 331:–

20-1196 50–75 mm 411:–

20-1197 75–100 mm 471:–



Vippindikator. Avläsning 0,01 mm. Omställbar för båda mätiktningarna. Diam. kapsel 32 mm. Mätområde $\pm 0,4$ mm. Levereras med hylsa för 8 mm fäste.

Nr 30-2593 276:–



Stativ för infästning av mätklocka med 8 mm standardfäste. Fot med permanentmagnetfäste. Stativet har fininställning. Vikt 1,4 kg.

Nr 30-1290 292:–



Ritmått av lackerat stål med förnicklad och graderad linjal i längd 15 cm.

20-934 med 1 linjal 23:–

20-933 med 2 linjaler 32:–



20-932 med 1 linjal och blyertspenna. 29:50



Mikrometer. Precisionsfabrikat NSK, av kromvadiumstål med friktions- och låsordning. Mattförokromad skalor. Bygeln lackerad. Mätytorna av hårdmetall planparallellt höglanspolerade. Gångstigning 0,5 mm. Avläsning 1/100 mm. Med etui.

Nr Mätområde

20-1194 0–25 mm 259:–

20-1195 25–50 mm 331:–

20-1196 50–75 mm 411:–

20-1197 75–100 mm 471:–



Mikrometer "SOMET" med hårdmetallmättytor. Mattförokromad mättrumma med friktionsanordning och låsning. Kontrollmått medföljer vid mätområde över 25 mm. Avläsning 1/100 mm. Samtliga levereras i plastetui.

Nr Mätområde Pris

20-283 0–25 mm 160:–

20-284 25–50 mm 198:–

20-285 50–75 mm 246:–

20-286 75–100 mm 276:–

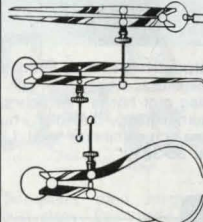

Passare med ställskruv. Samtliga 20 cm långa.

20-2214, spetspassare.

20-2212, invändig passare.

20-2213, krumpassare.

Pr st 49:50



Lutningsvinkel visar lutningen i grader på lättavläst visarinstrument. Rekommenderas för rörläggning m. m. Helt tillverkat av plast i storlek 13x8 cm.

Nr 20-677 42:50

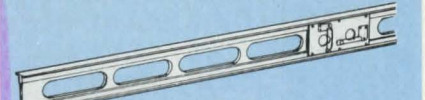

Vattenpass, TOTTMAR, 180 cm. Stege av heldragen lättmetallprofil. Justerbart väg- och lodbeslag med eterfyllda libeller. Bredd 107 mm. Vikt 2,5 kg.

Nr 40-3155 590:–



Vattenpass av lättmetall med planfrästa ytor. 6 olika libeller. Längd 60 cm.

Nr 30-200 72:–

Vattenpass GGC 240, av aluminiumprofil. Två fasta tunnlibeller med kraftig förstoringseffekt, avläsbara från de flesta vinklar. Ena sidan med V-spår för avvägning av rör. Längd 60 cm.

Nr 30-946 109:–



Vattenpass av slagfast armerad plast. Två mycket lättavlästa libeller. Längd 60 cm.

Nr 30-3128 34:–



Vattenpass. Av aluminium med 3 glas f. lod-, väg- och vinkelavläsning. Ett lätt och bekvämt pass. Längd 23 cm.

Nr 20-1023 22:–

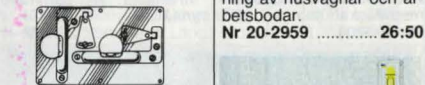

Husvagnspass. Utmärkt hjälpmedel vid uppställning av husvagnar och arbetsbodar.

Nr 20-2959 26:50



Väg- o. lodbeslag. Det patenterade "Danderyds-passet" för montering på steg el. rätskiva. Helt av polerat rostfritt stål och med två justerbara eterlibeller. Storl. 160x97 mm.

Nr 20-1092 228:–



Borrpass, vattenpass för lodrät borrhning. Fästes på bormaskin. Passar de flesta i handeln förekommande bormaskiner. Kan även användas som vinkelhake, vid kakelsättning, putsning av golv m. m.

Nr 30-3375 65:–



Hammare, av hejarsmitt stål. Härdat stålörsskaft med gummihandtag. Vikt 650 g.
Nr 30-3154 29:50

Hammare av hejarsmitt och härdat stål. Kupigt slag. Skaft av mycket kraftig glasfiber med perfor. gummihandtag. Längd 34 cm. Vikt 650 g. Garanti.
Nr 30-1939 69:—

Hammare lika föregående men med genomgående härdat och förkromat stålskaft. Längd 33 cm. Vikt 675 g.
Nr 30-2557 64:—

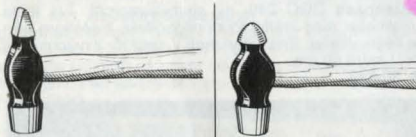

Hammare av bästa stål. Slag och pen noggrant härdade. Skaft av bok.
Nr Vikt Pris
20-898 100 g 38:—
20-899 150 g 26:—
20-900 360 g 28:—
20-901 670 g 32:—

Kulhammare av prima stål med slag o. kula härdade o. slipade. Skaft av bok.
Nr Vikt Pris
20-40 150 g 27:—
20-39 280 g 31:—
20-42 470 g 33:—
20-41 670 g 45:—



Karosserireparationssats. Innehåller en hammare med träskaft samt två olika mothåll.
Nr 30-3204 69:—



Karosserireparationssats. Innehåller 3 st hammare med gummiklädda glasfiber skaft samt 4 mothåll med olika ytor. Gör det enkelt att reparera en buckla. OBS! Samtliga delar i helsmitt polerat utförande.
Nr 30-3203 230:—

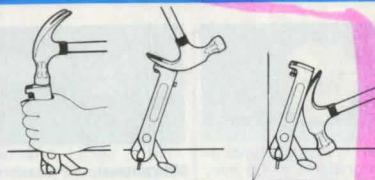

Spikudragare "Atle". Ett smidigt verktyg som enkelt drar ur även djupt nedslagna spikar. Längd 180 mm, vikt 0,6 kg. OBS! Hammare ingår ej.
Nr 30-3529 235:—



Compo-Cast, studsfri klubba av Uretan – ger maximal slagkraft utan att ge märken. Vikt 0,7 kg, längd 280 mm.
Nr 30-3530 169:—



Kombihammare med utbytbara slag av halvhårt gummi och plast. Stålörsskaft med gummihandtag.
Nr Längd Vikt Pris
30-2481 26 cm 475 g 28:—
30-2482 31 cm 710 g 49:50



Studsfri hammare med huvud av mjuk Uretan som eliminerar slagmärken och behåller sin form även efter slag mot hårda ytor och skarpa kanter. Stålskaft med gummigrepp. Stålkulor i huvudet ger maximal slagverkan och eliminerar rekyl. Längd 330 mm.
Nr 30-3210 116:—

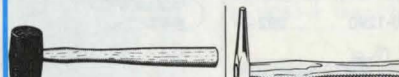

Gummiklubba, av svart, massivt gummi med träskaft.
Nr Längd Vikt Pris
30-820 30 300 34:—
30-821 35 550 52:—

Magnethammare med huvud av hejarsmitt stål. Höjd 10 cm.
Nr 20-791 58:—

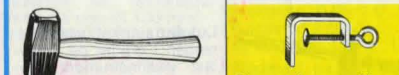

Slägga med skaft av ek. Vikt 1,0 kg.
Nr 30-1295 39:—

Skruvting av förn. järn, med spännvidd 50 mm.
Nr Pr st 10 st
21-11 4:90 39:—

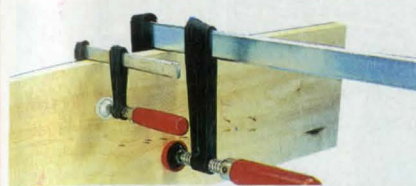

Skruvting av svartl. gjutgods m. träskaft. Lättare modell. Skruv och stålskena glansförz. Plastskydd på tryckytorna. Gapdjup 5 cm.
30-365-1 Spännvidd 10 cm Vikt 0,24 kg Pr st 36:—
30-365-2 Spännvidd 20 cm Vikt 0,30 kg Pr st 38:—
30-365-3 Spännvidd 30 cm Vikt 0,37 kg Pr st 40:—

Skruvting av gjutgods enl. Din 5117, m. träskaft. Kraftigt utförande med glansförzinkad plattgångad skruv med roterande bricka samt skyddsbackar av plast.
Nr Spännvidd Gapdjup Vikt Pris
30-2255 16 cm 8 cm 0,8 kg 48:—
30-2256 30 cm 8 cm 0,9 kg 54:50
30-2257 40 cm 12 cm 1,8 kg 70:50

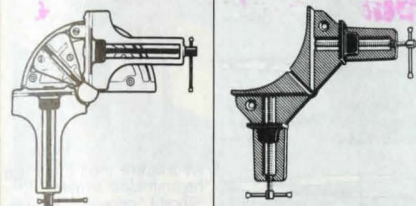

Vinkeltving med både vinkeln mellan tvingarna och styrningen för sågen ställbara i önskad vinkel. Lämplig för ramlist upp till 70 mm bredd.
Nr 30-2219 75:—

Hörntving. För gering och sammanfogning av ramlist i bredd upp till 70 mm. Av lackerad och förnicklad metall.
Nr 30-1018 28:—



Skruvting 20-1220 av lackerat kraftigt gjutstål. Skruven med roterande bricka. Gripvidd i mm.
Gripvidd 50 63 75
Pris 25:— 36:— 44:—

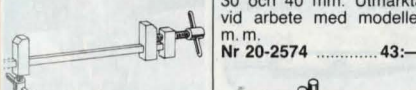

Modelltving av kraftig mässing. En limknekt i miniformat för limning och fastsättning av små arbetsstycken. Spännbackarnas höjd 13 mm.
Nr Spännvidd Pris
20-2899-120 120 mm 16:—
20-2899-240 240 mm 19:50
20-2899-360 360 mm 21:—

Trådbeck. Ett ställbart verktyg för bockning och böjning av metalltråd.
Nr 20-2022 16:50

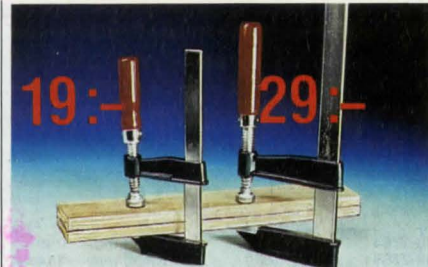

Skruvting, kraftigt utförande. Handtag av trä.
Nr Spännvidd Gapdjup Pr st Pr 10 st
30-3026 150 mm 60 mm 19:— 155:—
30-3027 300 mm 80 mm 29:— 235:—
30-3405 400 mm 80 mm 36:— 288:—

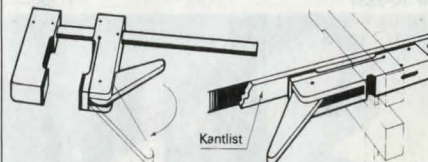

Trätving. Av vitbok med korkbelagda anläggningsytor. Förzinkad stålskena. Läses med ett enda handgrepp och utövar då ett tryck upp till 150 kg. Kantklämma gör verktyget användbart för limning av kantlist och dyl.
30-1552 Spännvidd 200 mm Gapdjup 110 mm 62:—
30-1570 Spännvidd 400 mm Gapdjup 110 mm 70:—
30-1577 Kantklämma Gapdjup 110 mm 37:—

Hyvelbänkschakar av god kvalitet.
Nr Storlek i tum Pris
20-1668 6x3/4 27:—
20-1669 8x3/4 29:70

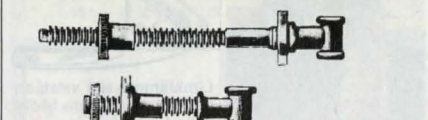

Hyvelbänkskruv av stål med trapetsgång diam. 30 mm.
Nr 40-222, bakskruv. Längd utom huvud 45 cm 58:—
Nr 40-223, framskruv. Längd utom huvud 25 cm 47:—



Meterstock av trä. Längd 2 m. Hopfäld 24 cm.
Nr 30-3089 8.50

Meterstock av glasfiberarmerad plast. Längd 2 m.
Nr 30-3090 12.50



Limknekt av förzinkad stålprofil (15×30 eller 20×35 mm.). Dold spindel. Kan användas för både in- och utvändigt fastspänning. Svensk tillverkning.

Nr	Längd	Profil	Pris
40-2764	60 cm	15×30 mm	98:–
40-2765	100 cm	15×30 mm	114:–
40-2780	150 cm	15×30 mm	137:–
40-2766	60 cm	20×35 mm	124:–
40-2767	100 cm	20×35 mm	149:–

Skarvstycke – ger möjlighet till dubbla spännvidden på två limknektar skarvas. Passar 40-2766 och 40-2767.
Nr 30-2837 38:–



Limknektbeslag att monteras på träslå (63×34 mm) i passande längd. Helt av gjutjärn, vikt 1,5 kg.
Nr 30-992 154:–

Limknektbeslag lika ovanstående att monteras på rör diam. 28 mm. gänga 3/4. Vikt ca 1,5 kg.
Nr 30-2463 69:–



Limklämna lika vidstående men med lättare fjäder. Import.

Nr Längd Br. Gap. Pr st
20-1940 100 17 35 7:50
20-1941 150 25 60 13:–



Limklämna av stålplåt med mycket kraftig fjäder. Kvick och behändig att anbringa på arbetsstycket istället för skruvtingar. Alla mått i mm. Svensk fabrikat.

Limknekt av stål med snabb-låsning. Ledbara käftar med skyddsbackar för både runda och plana arbetsstycken. (Bilden visar 40-2458-2 som har vändbara armar för in- och utvändigt fastspänning)
Nr 40-2458-1 60 cm spännvidd, ena armen rörlig 61:–
Nr 40-2458-2 90 cm spännvidd, vändbara armar 93:–

Nr	Längd	vidd	Pris
20-982	110	35	12:–
20-678	150	60	14:–
20-530	200	70	17:–



Pincett av fiberarmerad vit plast. Längd 135 mm.
Nr 20-258 Pr st 10 st 2:– 11:–



Pincett med nålvass precisionsspets. Rostfr. stål.
Nr 20-1689 Längd 125 mm 38:–
20-1736 150 mm 46:–



Pincett med släta flata spetsar. Förnicklad, längd 10,5 cm.
Nr 20-725 Pr st 10 st 11:50 89:–



Lödpincett, förnicklad, längd 15 cm. Böjd spets.
Nr 20-1564 14:–



Pincett av förnicklat stål. Längd i cm. Precisionsutförande.
Nr 20-727 Böjd 15 31:–
20-733 Rak 12 25:–

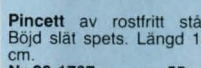

Pincett av rostfritt stål. Böjd slät spets. Längd 16 cm.
Nr 20-1767 55:–



Pincetter. Sats med 2 kvalitetspincetter, rak och böjd, med nålvassa spetsar. Längd 125 mm.
Nr 20-58 Pr sats 19:–



Stiftapparat med magnetisk kolv av stål att hålla små nubben eller stift som slås i med ett slag av handen. Längd 11 cm.
Nr 20-947 19:50

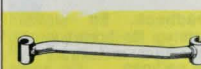

Gångjärnsriktare, för dörr och fönstergångjärn. Hälstorlek 13 resp. 17 mm.
Nr 30-1526 42:50



Avdragare med tre ben i kraftigt utförande av slipat stål.
30-960, benlängd 12 cm, spänn djup 10 cm. Vikt 0,6 kg. 72:–
30-961, benlängd 14 cm, spänn djup 12 cm. Kraftig typ, kan även vändas för att gripa inifrån. Vikt 1,1 kg. 105:–



Avdragare med 2 kraftiga hejarsmidda armar. Största gripvidd 10 cm. Vikt 0,6 kg.
Nr 30-1972 56:–



Avdragare, enklare modell för remskivor upp till ca 12 cm diam.
Nr 30-1971 27:–



Avdragare, avlägsnar snabbt oxiderade batteripolskor utan skador. Längd 14 cm.
Nr 20-2175 28:–



Skruvstycke av lackerat gjutgods med städ och utbytbara backar, bredd 60 mm. Största spännvidd 60 mm. Vridbart helt runt bottenplattan och läsbart. Max gripvidd tving 50 mm. Vikt 2,7 kg.
Nr 30-163 89:–



Bordsskruvstycke av högklassigt gjutgods. Fint slipade och polerade backar och städ. Kättbredd 75 mm gripvidd 65 mm. Vikt 1,75 kg.
Nr 30-620 129:–



Skruvstycke, av pressgjutet aluminiumlegering. För mindre arbetsstycken. Backbredd 40 mm, spännvidd 32 mm. Vikt 150 g.
Nr 20-1033 37:–

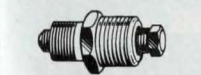

Kombinationsavdragare för svänghjul på mopedsmotorer. Yttergånga 22×1,5 mm och 26×1,5 mm. Passar alla typer av moped magnet.
Nr 20-2603 31:–

UPPGE KUNDNUMMER VID BESTÄLLNING

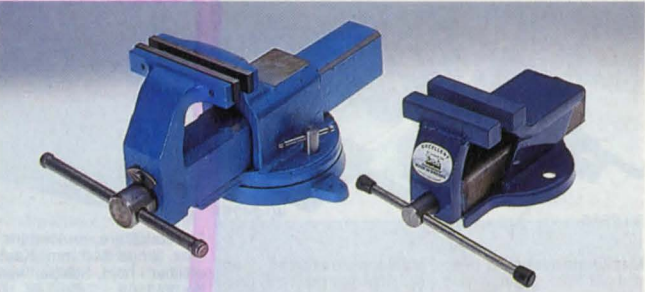

Skruvstycke av gjutjärn med vridplatta. Hårdade utbytbara stålbackar, bredd 100 mm. Spännvidd 100 mm. Vikt 7 kg.
Nr 40-3168 189:–

Skruvstycke av stål med städ. Hårdade stålbackar 100 mm, spännvidd 100 mm. Vikt 6 kg.
Nr 40-2464 179:–

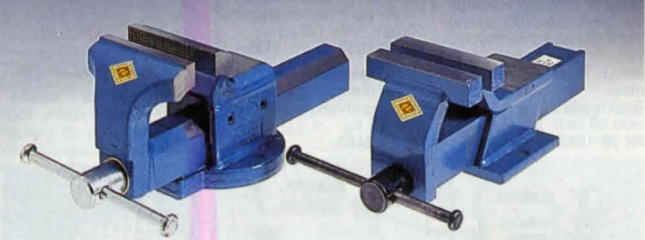

Skruvstycke med sänksmidda induktionshårdade stålbackar. Induktionshårdade backar, bredd 110 mm. Ansättnings system för ansättning av slid. Inkaplad trapetsgångad spindel. (Levereras utan rörbackar och vridplatta.)
Nr 40-2840 100/140 mm 7 kg 545:–
40-2841 125/170 mm 11 kg 556:–

Stålskruvstycke i mycket hög kvalitet med städ. Induktionshårdade backar, bredd 110 mm. Ansättnings slid. Trapetsgångad spindel. Vikt 7 kg.
Nr 40-3169 254:–
Vridplatta passar 40-2840, 40-2841 skruvstycke.
30-2842 100 mm 170:–
30-2843 125 mm 202:–
30-2844 55:–



Skyddsbackar av slagtålig plast med permanent magnetfäste för skruvstycken.
Nr 20-2929 75 mm 26:–
20-2930 120 mm 45:–

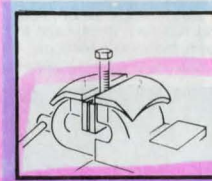

Superplatt. Skyddsback av extremt stark och flexibel PUR-plast med ingulsten 1 mm perforerad plåt. En platta kapas och formas till två skyddsbackar. Kan även användas som skydd mot slagmärken vid plåtarbeten.
Nr 30-3031 Pr st 47:–



Städ av gjutgods. Röd-färgat. Plana ytan 4,5×9 cm. Totallängd 13 cm. Höjd 6,5 cm. Vikt 650 g.
Nr 30-2576 28:–



Spännbultsats i praktisk metallhållare. Satsen innehåller 52 delar: 6 st T-spårsmutter, 6 st mutter med fiäns, 4 st förlängningsmutter, 6 par spännunderlägg steglöst ställbara med snedtaning, 3 par spännjärn med trapp-tänder, 6 par spännskruv längd 75, 100, 130, 150, 180 och 200 mm.
Nr 40-3531-1 M 10 585:–
Nr 40-3531-2 M 12 650:–
Nr 40-3531-3 M 14 765:–

30-1131



30-2958

30-1882

30-1206

40-2425

Maskinskruvstycke av gjutstål 120x130 mm med dubbel spindelföring. Backbredd 65 mm. Spännvidd 65 mm. Vikt 1,5 kg.
Nr 30-1131 145:—

Maskinskruvstycke av gjutjärn. Praktisk konstruktion med rörlig käft, svängbar för koniska arbetsstycken. Frästa V-spår i backarna. Pass för bänkbormmask av standardtyp. Backbredd 75 mm, spännvidd 65 mm. Vikt 2,6 kg.
Nr 30-1882 294:—

Maskinskruvstycke av gjutjärn med polerade prismabackar av stål. Backbredd 85 mm, spännvidd 65 mm. Vikt 3,6 kg.
Nr 30-1206 198:—

Maskinskruvstycke av gjutjärn. Plana backar bredd 63 mm, spännvidd 50 mm. Vikt 1,6 kg.
Nr 30-2958 95:—

Maskinskruvstycke lika föreg. men backbredd 100 mm, spännvidd 90 mm. Vikt 4,5 kg.
Nr 40-2425 248:—



Kombi-skruvstycke, med vändbara stålbackar. Den ena backen spårad på en sida, övriga sidor släta. Backbredd 100 mm, spännvidd 100 mm. Tryckknapp för snabbinställning. Levereras komplett med bänkfäste.
Nr 30-250 266:—



Maskinskruvstycke av ståljugo med härdad bädd. Skruvstycket har en speciell konstruktion som gör att arbetsstycket inte "kryper upp" utan hålls på plats. Backarna är flyttbara vilket ger ett spännområde på 267 mm. Skruvstyckets totalängd 320 mm, höjd 89 mm. Vikt 16 kg.
Nr 40-3532 1395:—

Vridplatta till ovanstående skruvstycke. Diam. 245, höjd 32 mm. Graderad 360°. Vikt 4 kg.
Nr 40-3533 285:—



Kakelskärare, av förstärkt plast. Kapar 16 mm plattor, max. längd 340 mm. Kaptrissan är av hårdmetall och ställbar i höjd. Ställbart vinkel och gradanslag.
Nr 30-3565 165:—



Kakelsätter-set, satsen består av kakelsåg inkl. sågblad, limstrykare, fogstrykare, 125 st distanskruss och ritspets.
Nr 30-3539 84:—

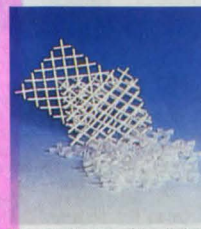

Hårdmetallbör för hål 30-80 mm.
Nr 20-3542 59:—

Distanskruss för kakel, räcker till ca 7 m². Fog ca 2 mm. Förp. innehåller 250 st.
Nr 30-3540 Pr förp. 15:90

Distanskruss för golv, fog ca 5 mm. Förp. innehåller 125 st.
Nr 30-3541 Pr förp. 15:90



Kakeltång med skärulle. Längd 210 mm.
Nr 30-3543 37:—



läggningsslev av stål. Bladets storl. 160x115x80 mm. Trähandtag.
Nr 30-3545 13:50

Skärslöv av stål. Bladets storlek 140x70 mm. Trähandtag.
Nr 30-3546 11:—

Limspridare av stål med trähandtag. Bredd 180 mm. Grovtandad.
Nr 30-3544 12:—

Putsbräde av stål. Bladets storlek 255x100 mm. Trähandtag.
Nr 30-3547 28:50



Kraftplåtsax, med utväxling. Klipper, p.g.a. käftar-nas utformning, rakt igenom 1,2 mm järnplåt resp. 1,0 mm rostfri plåt, utan att någon del av arbetsstycket deformeras.
Nr 30-2698 224:—

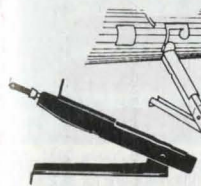

Plåt-nibblare som lätt klipper hål av alla format i plåt-paneler m. m. av max. 0,6 mm stålplåt eller 1,5 mm aluminiumplåt.
Nr 30-788 146:—



Fasonsax med utväxling för större klippkraft. Fint tandade skär. Skänklar av pressad stålplåt m. plast handtag. Längd 250 mm.
Nr 30-601, höger 59:50
Nr 30-602, vänster 59:50
Nr 30-603, rak 59:50



Plåtsax av högvärdigt stål och med utväxling. Fabrikt DELTA-Solingen. Klipper med tillfärdig härdast-plåt upp till 1,5 mm tjocklek såväl rak som i figur. Längd 24 cm.
Nr 30-419 155:—

OBS! ALLA PRISER INKL. MOMS



20-1614
30-817

20-3135

20-2692



30-3459

30-2568

30-3460

Svetsfänger av mattförnicklat stål. Självsläande med utlösningssarm.

Nr	Längd	Gripvidd	Pr st
20-1614	190 mm	35 mm	31:—
30-817	225 mm	40 mm	34:—
20-3135	220 mm	50 mm	36:—
20-2692	160 mm	50 mm	27:—
30-3459	280 mm	95 mm	44:—
30-2568	220 mm	55 mm	38:—
30-3460	250 mm	40 mm	34:—



Magnetfixtur. Ett utmärkt hjälpmedel vid svetsning/lödnings i 45° och 90°, tillfälligt upphängning mm.
Nr 20-3458 39:—

Svetsstång lika ovan men med ena käften utformad som tving. Längd 270 mm spännvidd 200 mm.
Nr 30-3461 98:—

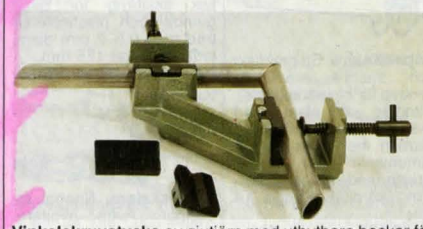

Vinkelskruvstycke av gjutjärn med utvändiga backar för både runda och plana ytor. Längd 260 mm, max spännvidd 45 mm.
Nr 30-3414 58:—



Precisionstänger för elektronik och finmekanik. Med dubbel led och bladfyäder. Blanka huvuden och handtag med PVC-isolering. Längd 115 mm.

- Nr 20-2231 Sidavbitare 95:—
- Nr 20-2232 Avbitartång 96:50
- Nr 20-2233 Do med brett i 45° 101:—
- Nr 20-2234 Flackstång 76:—
- Nr 20-2235 Böjtång 76:—
- Nr 20-2236 Spetstång 76:—



En serie tänger av BKT Eskilstunafabrikat. Av prima stål, helförkromade och blankpolerade med plastade skänklar. Alla tänger 11,5 cm långa. Med dubbel led. En förnämlig sats för alla reparatörer, hobbyister m. fl.

- Sidavbitare 20-1645 91:— Plattång 20-1642 79:80
- Avbitartång 20-1646 94:— Böjtång 20-1643 79:80
- Radiotång 20-1647 93:— Flackstång 20-1644 79:80



Elektroniktång KNIPEX. Avbitare med precisions-skär för krets-kortsarbeten m. m. Helt av rostfritt stål med mjukplastade skänklar. Längd 125 mm. Nr 20-1181 86:—



Kabelskalare. Helautomatisk skältång för både gummi- och plastisolerad tråd med 0,5–2 mm diam. ledare. Längd 175 mm. Nr 20-226 124:—



Kabelskalare. Snabbt inställbar. Även avbitare. Helt av hårdt stål med plastklädda handtag. Längd 16 cm. Nr 20-872 34:—



Kabelskalare. Ett praktiskt och snabbt arbetande verktyg för blymantelkabel. Handtag av plast med skärtand av hårdmetall, varmed man först gör ett runtomsnitt och därefter långsgående skära. Stållbart skärdjup. Längd 14 cm. Nr 20-158 56:—
Reservskär till kabelskalare 20-158. Längd 16 cm. Nr 20-254 24:—

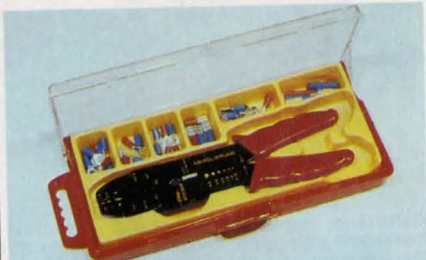

Kabelskotång med 34 st lödfria kabelskor i fackindelad plastlåda med mätten 250×115×38 mm. Nr 30-716 38:—

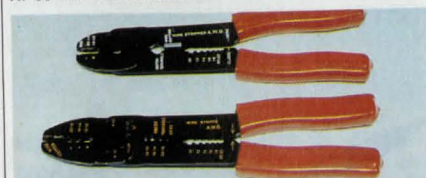

Kabelskotång. Utformad för pressning av 0,5–6 kvmm isolerade kabelskor. Gängad bultavklippare för M 2,6, M 3, M 3,5, M 4 och M 5. Avbitare för tråd samt skalare för avisolering av 0,75–6 kvmm kabel. Plastklädda skänklar. Längd 20 cm. Nr 20-701 19:—

Kabelskotång kombinerad för både isolerade och oisolerade kabelskor från 1,5–6 kvmm. Gängad bultklippare och kabelskalare lika föregående. Längd 22 cm. Nr 20-751 23:—

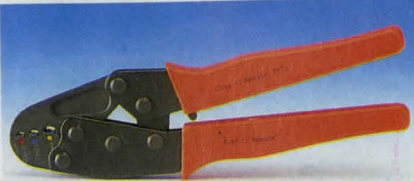

Krafttång för isolerade kabelskor 0,75–6 mm², med utväxling som kräver hälften av normal presskraft. Inbyggd returspår garanterar att pressningen fullföljs. Nr 30-799 169:—

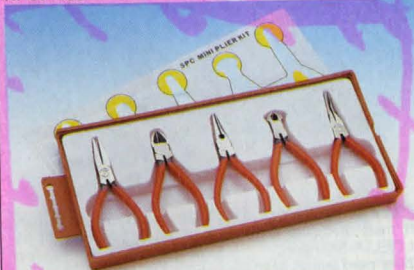

Elektroniktänger, en mycket prisvärd sats innehåller sidavbitare, frontavbitare, flackstång, radiotång rak, radiotång böjd. Levereras i hårdplastetui. Nr 30-3365 79:—



20-248 20-52 20-430 20-51 20-244



20-2816 20-71 20-433 20-53 20-245

Tänger av verktygsstål med enkelled. Samtliga avbitare induktionshärdade. Med slipat huvud och plastade skänklar (pl) eller med förkromat huvud och isolerade skänklar (iso).

Kombinationstång.

Nr	Längd mm	Pris
20-2816	140/iso	53:50
20-2817	180/iso	61:—

Radiotång rak med räfflade käftar och avbitare.

Nr	Längd mm	Pris
20-52	145/pl	33:50
20-71	145/iso	51:50
20-248	200/pl	44:—
20-420	200/iso	61:—

Radiotång böjd med räfflade käftar och avbitare.

Nr	Längd mm	Pris
20-430	200/pl	54:50
20-433	200/iso	73:—

Sidavbitare för normaltråd.

Nr	Längd mm	Pris
20-51	145/pl	38:—
20-53	145/iso	53:50

Sidavbitare för pianotråd.

Nr	Längd mm	Pris
20-244	180/pl	54:50
20-245	180/iso	71:—



Hovtång, smidd av prima stål. Svart med blankslipade käftar. Längd 20 cm. Nr 20-1274 14:—



Wiretång, för kapning av stålwire. Nr 20-2652 108:—

Muttertång av kromvanadiumstål. Längd 180 mm. Nr 20-2653 111:—



Bultsax, mindre modell för högst 4 mm klipp. Längd 21 cm. Svart med plastbelegda handtag. Nr 20-2148 59:50



Tänger av verktygsstål med isolerade skänklar. **Sidavbitare** längd 150 mm. Nr 20-2955 19:50

Kombinationst. 180 mm. Nr 20-2954 16:—



Tänger av verktygsstål. Kraftiga grepp av plast.

Nr	Längd	Typ	Pris
20-3014	165 mm	Rundtång	26:50
20-3015	200 mm	Radiotång	29:50
20-3016	175 mm	Flackstång	28:—



Låsringstång av verktygsstål.

Nr	Längd	Typ	Pris
20-3010	165 mm	Ytter/rak	26:50
20-3011	148 mm	Ytter/böjd	29:—
20-3012	150 mm	Inner/rak	20:50
20-3013	132 mm	Inner/böjd	22:50

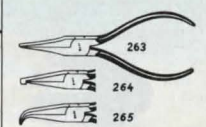
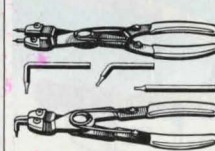

Låsringstångsats med 2 tänger för ytter- och innerring. Vinylklädda skänklar. Levereras med 4 par utbytbara käftar. Längd 16 cm. Nr 20-2566 67:—

Justertång för finmekaniska ändamål. Längd 13 cm. Tunna, släta käftar i tre olika modeller.

20-263, rak	16:—
20-264, vinkel	20:—
20-265, böjd	17:—



Polygriptång KNIPEX av vanadiumstål med patenterad genomgående dubbel ställbar spärrled. Plastbel. skänklar.

Nr	Längd	Gripvidd	Pris
20-1182	240 mm	35 mm	81:—
20-1183	300 mm	45 mm	121:—



Polygriptång av förkromat verktygsstål med plastade skänklar. Gripvidden ställbar i olika spår.

Nr	Längd	Pris
20-1145	12 cm	54:50
20-1147	24 cm	46:—



Polygriptång av förkromat stål med plastade skänklar. Längd 24 cm.

Nr 30-3136 29:—



Rörtång BAHCO, bästa svenska fabrikat.

Nr	Gripvidd	Rördiam.	Längd	Vikt	Pris
30-208	36 mm	1"	280 mm	0,7 kg	146:—
30-209	52 mm	1 1/2"	370 mm	1,3 kg	219:—
30-210	78 mm	2 1/2"	565 mm	2,7 kg	345:—



Bultsax med hejarsmitt huvud oljehärdade skär (Rockwell C 56-61). Justerbar. Skänklar av stålör med gummihandtag.

Nr	Längd	Skär	Pris
30-2200	Längd 12", 30 cm.	Klipper 6 mm.	124:—
30-2201	Längd 18", 45 cm.	Klipper 8 mm.	188:—
30-2202	Längd 24", 60 cm.	Klipper 10 mm.	257:—



Hylsnnyckelsats 14 delar av kromvanadiumstål med 3/4" fäste. Kraftig sats för lastbilar, traktorer, verkstäder m. m. Kraftig plåtåda innehållande 10 st 6-kant hylsor 22-50 mm, spärrhandtag, förlängare 100/200 mm samt T-handtag.

Nr 30-3457 456:—



Momentnyckel med 1/2" fyrkantfäste för hylsor. Skala graderad 0-20 Kgm och 0-150 lbs ft visar vridmomentet. Längd 48 cm.

Nr 30-991 52:—

Momentnyckel med spärr och 1/2" fyrkantfäste för hylsor. Skalor 1,4-20,7 Kgm (15-200 Nm) och 10-150 lbs/lot för inställning av önskat moment. Släpper automatiskt vid överdrag. Längd 48 cm. Vikt 1,3 kg.

Nr 30-1114 198:—



Mutterpräklare i sats med en av varje av ovanstående dim. Förp. i plaståda.

Nr 30-2570 263:—



Profilmall av stål. Formbar till 45 mm djup och 150 mm bredd på profilen.

Nr 30-2020 24:50



Hylsnnyckelsats 24 delar med 1/2" fäste för hem och verkstad. Kraftig plåtåda innehållande 18 st tolvkanthylsor 10-32 mm, spärrhandtag med gummigrepp, förlängare 125/250 mm, T-handtag, sväng samt universalled.

Nr 30-3200 179:—

Reservdelar till hylsnnyckelsats. Kvalitetsfabrikat av höggjanspolerat kromvanadiumstål. Samtliga med 1/2" fyrkantfäste.

1839	1840
1842	

Tolvkanthylsor
Nr 20-1713, av kromvanadium, med 1/2" fyrkantfäste.

Gripvidd mm	Pr st
8, 9, 10, 11, 12	10:—
13, 14, 15, 16	11:50
17, 18, 19, 20, 21	13:50
22, 23, 24, 25	19:—
26, 27, 28, 29	25:—
30, 32 mm	26:50

Vinkelled 20-1839 54:—
Förlängningsstång 20-1840 längd 13 cm 24:—
20-1841 längd 25 cm 34:—
20-1842 T-handtag 34:50

20-1843 Spärrhandtag, längd 28 cm. 119:—
20-1845 Sväng 56:50

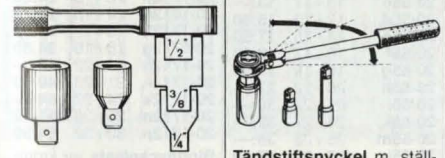

Förvandlingshylsor. Gör det möjligt att använda hylsor med 3/8 och 1/4" fyrkantfäste på 1/2" fäste.

Nr 20-1319 Pr par 23:—

Tändstiftsnyckel m. ställbar spärr och ledat 25 cm långt handtag. Hylsa med 21 mm gripvidd och med 2 förlängningar.

Nr 30-1030 85:—



Verkstadsats 52 delar med 1/4" och 1/2" fäste. Med 1/2" fyrkantfäste: 13 st 12 kanthylsor 10-32 mm, spärrskaft, T-handtag, vinkelled, förlängare 125/250 mm samt tändstiftshylsa 13, 16.

Med 1/4" fyrkantfäste: 11 st 6-kanthylsor 4-13 mm, spärrskaft, T-handtag, förlängare 100 mm, universalled samt adapter 1/4" fyrkantfäste - 6-kantfatning.

Med 6-kantfatning: spärrmejsel med magnetisk bits-hållare, 3 bits för spårskruv 4, 5, 5 och 7 mm klingbredd, 3 bits för stjärnskruv nr 1, 2 och 3, 6 bits för insexskruv 3-8 mm samt 3 insexnycklar 1,5, 2 och 2,5 mm. Levereras i kraftig plåtåda.

Nr 30-3201 245:—



Hylsnnyckelsats 34 delar med 1/4" fäste. Innehåll: 11 st 6-kanthylsor 4-13 mm, 3 st spärrmejsel-hylsor 4, 5, 5 och 7 mm, 4 st stjärnmejsel-hylsor nr 1, 2, 3 och 4, 6 st insexhylsor 3, 4, 5, 6, 8 och 10 mm, samt 3 st insexnycklar 1,5, 2 och 2,5 mm. Spärrhandtag med gummigrepp, T-handtag, vridbricka, mejselhandtag, 2 st förlängare 50/100 mm samt universalled. Lev. i plåtåda 19x10 cm.

Nr 30-3202 79:—



Tändstiftshylsa med 21 mm gripvidd och 1/2" fäste. Längd 70 mm.

Nr 20-233 18:—

Pinnbultsutdragare, för att montera och demontera bultar diam. 8-19 mm. 1/2" fäste.

Nr 30-2573 98:—

UPPGE KUNDNUMMER VID BESTÄLLNING

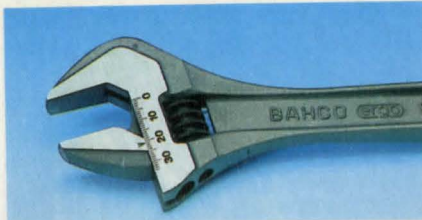

Skiftnyckel Bahco ergo, av specialstål och fosfaterad.

Nr	Gripv.	Längd	Pris
30-1055	13 mm 4"	63:50	
30-1056	19 mm 6"	67:—	
30-1057	26 mm 8"	81:—	
30-1058	30 mm 10"	111:—	
30-1059	34 mm 12"	159:50	
30-1060	43 mm 15"	261:—	
30-1061	53 mm 18"	463:—	



Skiftnyckel av hejarsmitt kromvanadiumstål förkromade och polerade. Hög kvalitet.

Längd	Pris
20-2056 4" 10 cm	40:—
20-2057 6" 15 cm	41:—
20-2058 8" 20 cm	47:—
20-2059 10" 25 cm	61:—
20-2060 12" 30 cm	82:—
20-1934 15" 38 cm	177:—
20-1935 18" 45 cm	268:—

Skiftnyckel av hejarsmitt stål. Importerad kvalitetsnyckel i svensk modell.

Nr	Längd	Pris
20-59	4" 10 cm	41:50
20-60	6" 15 cm	42:—
20-61	8" 20 cm	47:50
20-62	10" 25 cm	62:—
20-1148	12" 30 cm	83:—

Skiftnyckel 8", med "alligatorkäft".

Nr 30-2696 75:—



Rörhylssats. 8 delar 6–22 mm av förkromat stål.

Nr 30-2691 Pr sats 84:—



Tändstiftsnyckel med hylsa 19 och 13 mm. Passar motorsågar och gräsklippare.

Nr 20-3475 12:—



Skiftnyckel fosfaterad. Svensk modell.

Nr	Längd	Pris
30-2937	15 cm	19:50
30-2938	20 cm	24:—



Skränktång för upp till 1,6 mm blad. Ställbar. Längd 18 cm.

Nr 20-959 55:—



Stor blocknyckelsats med 14 st smidda och förkromade nycklar av krommolybdenstål. Gripvidder i mm-mått från 10 till 32. Längd 12–42 cm. Med fackindelad fodral. Total vikt 4,3 kg.

Nr 30-440 295:—

Blocknyckelsats med 10 st förkromade nycklar av kromvanadiumstål. Gripvidd 8, 9, 10, 11, 12, 13, 14, 15, 17 och 19 mm. Längd 12–23 cm. Med fackindelad plastfodral.

Nr 30-2722 145:—

Blocknyckelsats med 8 st förkrom. nycklar av kromvanadiumstål lika föreg. men tummått: 3/16, 3/8, 7/16, 1/2, 9/16, 5/8, 11/16 och 3/4. Längd 12–22 cm.

Nr 30-2266 153:—

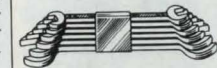

Nyckelsats med 8 st dubbla nycklar av hejarsmitt stål. Förnicklade. Längd 11–22 cm. Gripvidd 6–22 mm.

Nr 30-532 91:50



Dubbelnyckel. Tunn och lätt av kromvanadiumstål. Förkromad med slipade huvuden. 15° nyckelvinkel.

Nr Gripvidd mm Pris

20-55a	6+7	11:50
20-55b	8+9	11:50
20-55c	10+11	13:—
20-55d	12+13	15:50
20-55e	14+15	17:50
20-55f	16+17	19:50
20-55g	18+19	23:50
20-55h	20+22	27:—
20-55i	21+23	30:—
20-55k	24+27	32:—
20-55m	25+28	36:—
20-55n	27+32	47:50

RABATTEN ÖKAR MED ORDERSUMMAN. SE FÖRS VILLKOR



Blocknyckel Nr 20-1278. Kvalitetsverktyg av hejarsmitt kromvanadiumstål. Förkromad och med polerade huvuden. Ena änden med öppen nyckel och andra med 12-kant ringnyckel i samma mått. Längd från 105 till 270 mm. Finns med följande gripvidder:

mm	6	7	8
Pr st:	12:60	13:—	13:50
	9	10	11
	13:60	14:80	15:50
	13	14	15
	17:—	18:—	19:—
	17	18	19
	22:—	25:—	26:—
	21	22	24
	29:—	31:—	41:70
			57:50



Ringnyckel, av kromvanadiumstål. Förkromad.

Nr	Gripvidd mm	Pris
20-1712a	6+7	21:—
20-1712b	8×9	22:—
20-1712c	10+11	23:50
20-1712d	12+13	24:50
20-1712e	14+15	26:70
20-1712f	16+17	32:50
20-1712g	18+19	34:50
20-1712h	20+22	43:—
20-1712i	21+23	49:50
20-1712k	24+27	54:—
20-1712m	25+28	57:70
20-1712n	30+32	64:50

Ringnyckelsats av kromvanadiumstål. 30-535 6 st nycklar, 30-536 8 st. Nr Gripvidd Pr sats

30-535	3/8–1"	284:—
30-536	6–22 mm	233:—



Polygripnyckel som passar alla 6-kant muttrar, både metrisk och tum, med gripvidd från 9 till 22 mm. Självsprännande. Längd 21 cm.

Nr 20-990 25:—



Spärrnyckel Nr 20-2833 Av förnicklad kromvanadiumstål, med spärr för höger- eller vänstergång.

Gripvidd	Pris	Gripvidd	Pris
10×11 mm	89:—	19×22 mm	142:—
12×14 mm	103:—	21×23 mm	173:—
13×17 mm	112:—	24×27 mm	209:—
15×16 mm	117:—	30×32 mm	251:—



Ledhylsnyckel av kromvanadiumlegerat stål. Förkromade och polerade.

Nr	Nyckelvidd	Pr st	Nyckelvidd	Pris
20-2151	8–9	40:—	20-1441	8–9 mm
20-2152	10–11	42:50	20-1442	10–11 mm
20-2153	12–13	46:—	20-1443	12–13 mm
20-2154	14–15	47:—	20-1444	14–15 mm
20-2155	16–17	49:50	20-1445	16–17 mm
20-2156	18–19	55:—	20-1446	18–19 mm
20-2157	20–22	57:—	20-1447	19–22 mm
20-2160	3/8–7/16	39:50	20-1448	21–23 mm
20-2161	1/2–9/16	47:—	20-1449	24–27 mm
20-2162	5/8–11/16	52:—		

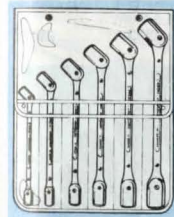

Lednyckelsats med 6 st förkromade lednycklar av krom-molybdenstål, storl. 8–19 mm. I plastväska.

Nr 30-2080 238:—

Lednyckelsats med 4 st förkromade lednycklar av krom-molybdenstål. Tummått: 7/16–3/8, 1/2–9/16, 5/8–11/16, 3/4–7/8. I plastväska.

Nr 30-2249 Pr sats 198:—



Rörböjningsats. 3 st spolar för böjning av kopparrör. Diam. 1/4, 5/16 3/8". Längd 26 cm.

Nr 20-1318 36:—



Sexkantnycklar 21-95 av stål, för inv. 6-kant. För skruv

Vidd	Pr st	
M4	3 mm	1:90
M5	4 mm	2:—
M6	5 mm	2:30
M8	6 mm	3:20
M10	8 mm	5:20
M12	10 mm	8:70



Nyckelsats med 8 st förn. 6-kantnycklar av krommolybdenstål uppsatta på nyckelring.

20-2222. Nyckelvidd: 1,5, 2, 2.5, 3, 4, 5, 5.5, 6 mm. Pr sats 15:—

20-1691. Nyckelvidd: 2, 2.5, 3, 4, 5, 6, 8, 10 mm. Per sats 21:—

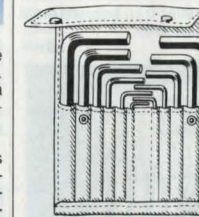

Nyckelsats med sextantnycklar av förn. stål i plastfodral.

20-1227, 10 olika nyckelvidder 1/16"–3/8". 45:—

20-1228, 10 olika nyckelvidder 1,5–12 mm. 49:—



Universaltång, för service och hemmabruk. Klipper, skalar kabel, pressar kabelskor, håller spik, skruv, mutter. Utmärkt fisketång. Längd 160 mm.

Nr 20-3340 Pris 65:—



Sexkantnyckel 20-2515. Härdad och förnicklad klinga av kromvanadiumstål. Handtag av slagfast svart plast. Längd 100 mm.

För skruv	Vidd	pr st
M4	3 mm	15:—
M5	4 mm	17:50
M6	5 mm	19:50
M8	6 mm	20:50
M10	8 mm	24:—
M12	10 mm	40:50



Nyckelsatser med sexkantnycklar i vridhandtag. Förn. kromstål.

Nr 20-2834, 7 nycklar 1,5, 2, 2.5, 3, 4, 5, 6 mm 24:—

Nr 20-1360, 6 nycklar: 2, 5, 3, 4, 5, 6 och 8 mm 45:—

Nr 20-1361, 6 nycklar: 3, 4, 5, 6, 8 och 10 mm. 48:50

Nr 20-1362, 5 nycklar: 1/4, 7/32, 3/16, 5/16 och 3/8. 48:50



Nyckelsats med 5-utbytbara sex-kantnycklar 2,5, 3,0, 4,0, 5,0, 6,0 mm samt en stjärnjejsel nr 2. Klingor av härdad kromvanadiumstål. Kulspetsen gör att även svårbelagna bultar lätt kan skruvas.

Nr 20-2567 85:—

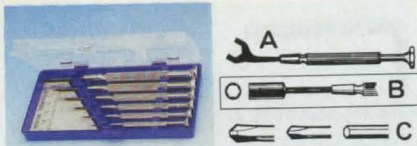

Instrumentverktyg. Små precisionsverktygssatser i fackinredda plastlådor. Alla verktyg med förkromade mässinghandtag och svartoxiderade härdate stålklingar. Hela längden 11 cm. 5 olika pr sats.

A. Öppna sexkantnycklar, gripvidd 4, 4,5, 5, 5,5 och 6 mm.

Nr 20-2133 Per sats 32:—

B. Hylsnycklar, gripvidd 3,0, 3,5, 4,0, 4,5, 5,0 mm.

Nr 20-2131 Per sats 33:—

C. Stjärnjejsel nr 0 och 1 samt sexkantnyckel 1,5, 2 och 2,5 mm.

Nr 20-2132 Per sats 31:—

Skruvmejselsats med 6 olika spårmejslar av härdat stål, bredd 0,8–3,8 mm.

Nr 30-1950 31:50



Verktygssats med samtliga 21 delar från ovanstående satser. Levereras i fackindelad plastlåda.

Nr 30-2685 129:—

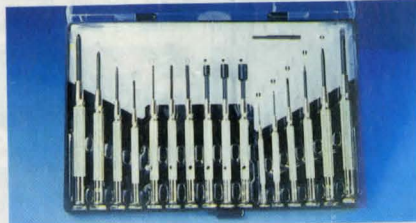

Verktygssats med 16 delar: 6 spårmejslar 0,8–3,8 mm, 4 stjärnjejslar nr 0 och 1, sexkantsnyckel 1,5, 2,0, 2,5 mm, sexkantsnyckel 3,0, 4,0, 5,0 mm. Levereras i plastlåda.

Nr 30-2986 79:—



Urmakarmejslar av härdat stål med förkromade mässingskaft. 10 olika i bredd 0,6–3,8 mm. I plast-etu.

Nr 20-2019 per sats 52:—



Instrumentmejselsats Klingor av härdat kolstål. Fyra spårmejslar 1,2–3,0 mm samt stjärnjejslar nr 0 och 1. Förp i plastlåda.

Nr 20-3311 ... Pr sats 9:80



Skruvmejselsats "Tool Mate" med 6 olika härdate skruvmejslar, 1 syl och 1 träborr. Alla verktygen passar in i ett medföljande kraftgrepp av stark plast. Allt förvarat i fodral.

Nr 30-2026 26:50



Verktygssats med 4 spår- och 2 stjärnjejslar av härdat stål, pincett med nålspets, samt brytbladskniv. Förpackat i kraftigt fodral med dragkedja.

Nr 20-3380 49:—

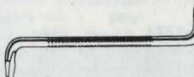

Vinkelskruvmejsel med en vanlig mejsel och en stjärnjejsel. Av kromvanadiumstål. Mejselbredden lika med vidden på stjärnjejseln.

Nr 20-1518 5 mm 9:60
20-1519 6 mm 13:—

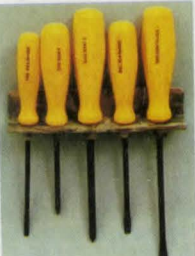

Skruvmejselsats. Två skruvmejslar 5 och 6 mm. Två stjärnjejslar nr 1 och 2. En elektrikermejsel 4 mm. Levereras med väggfäste.

Nr 30-448 54:—

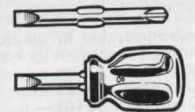

Skruvmejsel med vändbar klinga. Stjärnjejsel och spårmejsel, bredd 6 mm. Längd 85 mm.

Nr 20-2165 9:—



Skruvmejsel lika ovan men längd 145 mm.

Nr 20-3017 8:70



Skruvmejsel Nr 20-85, m. klinga av kromvanadiumstål och handtag av plast. Längd 10 12 14

Pris 2:50 2:70 2:90



Skruvmejsel med spänningsprovare, 150–250 V. Längd 14 cm.

Nr 20-2323 29:70

TORX



Skruvmejsel TORX av hög kvalitet. Greppvänligt handtag.

Nr Typ/längd Pris
20-3439-1 10 170 mm 41:50
20-3439-2 15 180 mm 43:—
20-3439-3 20 205 mm 44:—
20-3439-4 25 205 mm 43:—
20-3439-5 30 230 mm 47:—



SANDVIK skruvmejslar med klinga av härdat kromvanadiumstål. Greppvänligt handtag av slagtälig plast som är gjuten direkt på klingan.

Spårmejsel med rund klinga.

Nr	Klingmått	Totallängd	Pris
20-3495-1	6,5 x 25 mm	82 mm	20:—
20-3495-2	4,0 x 75 mm	156 mm	11:50
20-3495-3	5,5 x 100 mm	192 mm	14:50
20-3495-4	5,5 x 125 mm	217 mm	16:—
20-3495-5	6,5 x 150 mm	251 mm	23:—

Spårmejsel med sexkantklinga.

Nr	Klingmått	Totallängd	Pris
20-3496-1	6,5 x 125 mm	228 mm	27:—
20-3496-2	8,0 x 150 mm	258 mm	29:50
20-3496-3	10,0 x 200 mm	308 mm	44:—
20-3496-4	12,0 x 250 mm	358 mm	53:35

Elmejsel, rund klinga med isolering.

Nr	Klingmått	Totallängd	Pris
20-3497-1	3,0 x 100 mm	171 mm	16:—
20-3497-2	4,0 x 125 mm	206 mm	15:50
20-3497-3	5,5 x 150 mm	242 mm	23:50

Stjärnjejsel, Philips med rund klinga.

Nr	Spets	Klingmått	Totallängd	Pris
20-3498-1	2	6,0 x 25 mm	82 mm	21:50
20-3498-2	0	3,0 x 60 mm	131 mm	16:—
20-3498-3	1	5,0 x 80 mm	161 mm	17:—
20-3498-4	2	6,0 x 100 mm	201 mm	25:—
20-3498-5	3	8,0 x 150 mm	258 mm	37:—

Stjärnjejsel, Pozi/Supa Driv med rund klinga.

Nr	Spets	Klingmått	Totallängd	Pris
20-3499-1	2	6,0 x 25 mm	82 mm	23:50
20-3499-2	0	3,0 x 60 mm	131 mm	17:—
20-3499-3	1	5,0 x 80 mm	161 mm	21:50
20-3499-4	2	6,0 x 100 mm	201 mm	31:—
20-3499-5	3	8,0 x 150 mm	258 mm	43:—

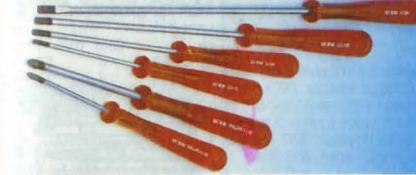

SANDVIK finmekanikermejslar, klingan är tillverkad av härdat krom molybden vanadin stål, handtaget gjutet direkt på klingan.

Nr 20-3404 (ange klingnr vid beställning).

Nr	Klingtyp	Klingmått	totallängd	Pris
1	rund spårmejsel	2,5 x 75 mm	170 mm	12:—
2	rund spårmejsel	3,0 x 100 mm	195 mm	13:50
3	rund spårmejsel	3,5 x 150 mm	255 mm	17:50
4	rund spårmejsel	4,0 x 200 mm	305 mm	24:—
5	rund Philips nr 0	3,0 x 65 mm	155 mm	13:50
6	rund Philips nr 1	4,0 x 80 mm	185 mm	15:—



Skruvmejsel av krom-vanadium-stål med förnicklad yta. Sexkantsnyckelgrepp. Skaft av okrossbar, isolerande, gul transparent plast. Kraftig kvalitetsmejsel.

Nr	Klingmått	Totallängd	Pris
20-591	3,5 x 75 mm	155 mm	13:50
20-592	5,5 x 100 mm	200 mm	19:50
20-480	7 x 125 mm	225 mm	23:60
20-593	9 x 150 mm	260 mm	30:—
20-594	12 x 200 mm	320 mm	52:—

Skruvmejsel, extra kraftigt utförd i kromvanadiumstål med förnicklad yta enl. SMS. Skaft av okrossbar grön transparent plast. Greppvänligt utförande.

Nr	Klingmått	Totallängd	Pris
20-951	6,5 x 125 mm	230 mm	22:50
20-952	8 x 150 mm	260 mm	29:30
20-953	10 x 175 mm	285 mm	39:50
20-954	13 x 200 mm	315 mm	48:70



Stjärnjejsel POZIDRIV. Kvalitetsmejsel utförd i krom-molybden-stål med förnicklad yta. Specialhårdad spets "Black Point" garanterar högt vridmoment och stor seghet. Skaft av okrossbar grön plast. Greppvänligt utförande.

Nr	Klingmått	Totallängd	Spets	Pris
20-2331	6 x 25 mm	80 mm	2	23:—
20-2332	3 x 60 mm	135 mm	0	17:50
20-2333	4,5 x 80 mm	175 mm	1	20:50
20-2334	6 x 100 mm	205 mm	2	24:—
20-2335	8 x 150 mm	260 mm	3	34:—
20-2336	10 x 200 mm	315 mm	4	47:—

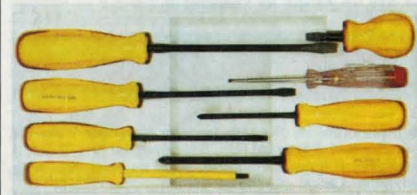

Skruvmejselsats. Fyra skruvmejslar 5, 2 st 6 och 7 mm. Två stjärnjejslar nr 1 och 2. Två elektrikermejslar 3 och 4 mm. 3 mm med spänningsprovare.

Nr 30-291 Pr sats 89:—



Elektronikmejslar i sats bestående av 6 st mejslar med rund klinga. Mycket greppvänligt handtag. Satsen innehåller Philips nr 00 och 0, spårmejsel 40 x 2, 50 x 2,5, 75 x 3,5, 125 x 4.

Nr 30-3391 64:—



Kraftskruvmejsel med spärranordning. Handtaget form ger mycket stor vridkraft. Handtaget vändbart för höger- resp vänstergång. Diam 55 mm. Längd 185 mm. Lev. m. spårklingor 5 och 7 mm samt stjärnmejslar nr 1 och 2.

Nr 20-3000 19:50



Bits box, av plast med spårmejslar 5,5 och 7,0 mm, stjärnmejslar 1 och 2, pozidriv 1 och 2 samt bitshållare med magnetiskt 1/4" låste avsedd att användas i bormaskin.

Nr 20-2910 56:—



Bits box lika 20-2910 men i kraftig plastbox som även kan användas som vridhandtag.

Nr 30-3157 84:—



Skruvdragningstillsets med inställbart åtdragningsmoment. Passar samtliga bormaskiner. Fäste för standard bits. Lev. m. klingor för krysspår nr 2.

Nr 20-3209 118:—



Magnetmejsel m. 6-kanthylsa och 6 klingor i skaftet. Spårklingor 4, 5, 5 och 6 mm. Stjärnmejslar nr 1, 2 och 3. Kvarhållas magnetiskt i hylsan. Skaft av plast, helt isolerad klinga. Längd utan "bits" 23 cm.

Nr 20-1024 29:—



Skruvmejsel med spår och "fingertoppsgrepp". Kraftigt handtag ger maximalt vridmoment. Lev. m. klinga för Philips Nr 2 och spår 6 mm. Passar även övriga bits.

Nr 30-3156 51:50

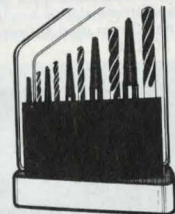

Skruvutdragare i sats om 5 utdragare med tillhörande borrar. Oumbärligt verktyg för uttagning av brutna och skadade skruvar. Passar skruvidim.: 3-6, 6-8, 8-11, 11-14 o. 14-18 mm. I plåtetui.

Nr 30-157 92:—



"Bits"-Satser för bormaskiner -skruvdragare samt adapter för 1/4"-alt. 1/2" 4-kantfäste. Samtliga delar av hårdat kromvanadiumstål.

Nr	Skrivtyp	Adapter Pris
20-2909-1	Stjärn-1, 2, 3 Spår-4, 5, 5, 7 mm	1/4" 39:—
20-2909-2	Stjärn-1, 2, 3 Pozidriv-1, 2, 3	1/4" 39:—
20-2909-3	6-kant m. kula 3-8 mm	1/4" 46:—
20-2909-4	6-kant 4, 5, 6, 8, 10, 12 mm	1/2" 51:50
20-2909-5	Torx 25, 30, 40, 45, 50, 55	1/2" 75:—
20-2909-6	Spline 5, 6, 8, 10, 12 mm	1/2" 64:—



Slagskruvmejsel, ställbar för kraftig eller urdragnig av skruvar och muttrar, t.o.m. fastrostade. Utbytbara spårklingor 10-12 mm breda och kryssmejslar nr 2 och 3. Dessutom kan vanliga hylsor med 1/2" fyrkantfäste infästas istället för klinghållaren. Mycket kraftig konstruktion. Hela satsen i plåtlåda. Vikt 1 kg.

Nr 30-2023 59:—

Reservklingor för slagskruvmejsel 30-2023. Sats om 4 olika.

Nr 20-2619 33:—



Böjlig skruvmejsel, 2 vändbara klingor m. spårmejsel 4,5 resp. 6 mm, stjärnmejsel 1 resp. 2 samt 2 6-kanthylsor 5,0 resp. 5,5 mm, som förvaras i skaftet.

Nr 20-2467 58:—



Skruvmejsel med skruvhållare. Förricklad 4 mm klinga med plastskaft.

20-2188 längd 17 cm 10:—
20-2189 längd 22 cm 10:50
20-2190 längd 27 cm 11:—



Skruvmejselsatser. För alla bormaskiner med elektronisk varvstalsreglering. 6-kantsklingor av hårdat kromvanadiumstål.

Nr 20-2517, 2 stjärnmejslar: Supadriv och Pozidriv Nr 1 och 2 34:—

Nr 20-2518 5 olika klingor. Spårskruvmejslar 4, 5 och 6 mm, stjärnmejslar Philips Nr 1 och 2 31:—

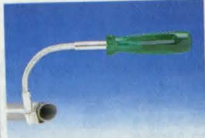

Hylsmejsel med böjligt skaft för slangklämmor. 6-kant hylsa.

Nr Dim. mm Pris
20-2898-6 6 27:—
20-2898-7 7 27:—



Skruvutdragarsats. Innehåller 5 st skruvutdragare av kromvanadiumstål i plastfodral. Diam./spetsdiam.: 11/7, 9/5, 7/3, 5/2 och 4/1 1/2 mm.

Nr 20-1514 Pr sats 44:50

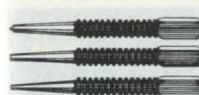

Spikdrivsars av hårdat kolstål, spets diam. 2 mm och 3 mm samt en kärnare. Längd 102 mm.

Nr 20-2577 24:—



Försänkare med plasthandtag. Diam. 12 mm med 5 precisionsskär. Längd 17 cm.

Nr 20-1623 16:50



Försänkare av manganlegerat verktygsstål. För metaller, trä o. plast. Ny utformning, gör rena och runda skär. Ställbar stoppkrage för önskat skär djup. Diam. 16 mm. 1/4 skaft.

Nr 20-614 36:—

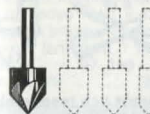

Försänkare av högvärdigt hårdat verktygsstål med 7 skär. Spets 80°. Sats m. 4 st. Diam. 3/8, 1/2, 5/8, och 3/4".

Nr 20-2065 Pr sats 69:50



Ritspenna med diamantspets för märkning av alla material. Polerat skaft av härdrä. Längd 17 cm.

Nr 20-1408 132:—



Ritspenna. Rex. Med inlagd hårdmetallspets, som ritsar stål och glas m.m. Förricklad och med fodral och klips. Längd 15 cm.

Nr 20-253 24:—



Ritspenna av hårdat kromstål. Längd 11 cm. Med skyddshylsa.

Nr 20-1823 11:50



Pryl med plastskaft och kraftig, 10 cm lång klinga av kromvanadiumstål med fyrkantspets.

Nr 20-651 16:—

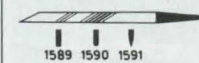

Gravvristicklar. Varje typ finns i nr 1 (fin), nr 5 (medel) och nr 10 (grov). 20-1589 Flackstickel. 20-1590 Bollstickel. 20-1591 Spetsstickel.

Pr st 54:—

Stickelskaft av lövträ.

Nr Längd Pris
20-984 30 mm 6:—
20-985 45 mm 6:—

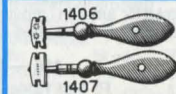

Glasskärare m. diamantskär. Skär upp till 3 mm glas. Förricklad och med polerat träskaft. Längd 13 cm. I plastfodral.

Nr 20-1406 128:—

Glasskärare som ovan men skär upp till 5 mm glas. Märkt "EXTRA".

Nr 20-1407 198:—



Glasskärare med hårdmetalltrissa och hårdat fäste, som tål hårt tryck. Ett kvalitetsverktyg för yrkesmän. Platt träskaft.

Nr 20-144 54:—



Glasskärare, "Silberschnitt 100", ett hobbyverktyg med 6 ståltrissor i revolverfäste.

Nr 20-142 28:—



Glasskärare för rundskärning av glas. Kan även användas som vanlig glasskärare. Inuti skaftet förvaras lösa skär. Med gummit. Skärdiam. från 5 upp till 17 cm.

Nr 20-331 23:—



Automatkörnare. Behöver endast pressas mot arbetsstycket. Variabel slagstyrka.

Nr 20-2469 76:—

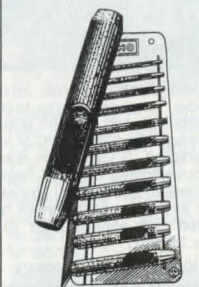

Hålpipor. Sats med 11 olika, varje mm 2-12. Med ställ av plåt.

Nr 30-955 .. Pr sats 54:—

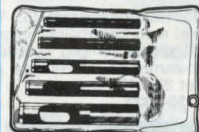

Hålpipor. Sats med 5 olika hålpipor 5, 6, 5, 8, 10 och 13 mm, av hårdat stål.

Nr 20-2198 Pr sats 53:—



Håltagarsats för håltagning i läder, papp mm. Levereras med 6 utbytbara spetsar 2,0-4,8 mm.

Nr 20-2932 32:—



Håltång med 6 olika hålpipor 2-5 mm för papp, läder o. dyl. Längd 21 cm.

Nr 20-56 56:—

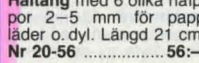

Karosseri-spårmejsel. Längd 230 mm, bredd 26 mm.

Nr 20-2605 48:—



Märksnöre. För märkning av råta linjer på murväggar m.m. Består av en kapsel av aluminium, inneh. trumma med 15 m snöre. Kan fyllas med kritpulver. Infällbar vev. Kapseln kan även användas som sänklod. 130 mm/250 g.

Nr 30-1019 51:—



Lod med stålspets och 360 cm flatad nylonlina. Vikt 125 g.

Nr 20-844 22:—

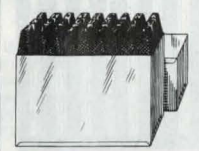

Bokstavstansar, av prima fabrikat. Finns i 5 olika bokstavshöjder. Satserna består av 27 stansar.

Nr Bokstavshöjd Pr sats
20-891 2 mm 189:50
20-892 3 mm 189:50
20-893 4 mm 198:—
20-894 5 mm 209:—
20-895 6 mm 258:—
Å, Ä och Ö ingår ej.

Sifferstansar, 9 st stansar 0-9, av extra fint stål.

Nr Sifferhöjd Pr sats
20-780 2 mm 64:—
20-781 3 mm 64:—
20-782 4 mm 67:—
20-1349 5 mm 64:—
20-1350 6 mm 64:—
20-1351 8 mm 84:—
20-1352 10 mm 128:—

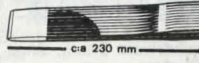

Karosseri-spårmejsel. Längd 230 mm, bredd 26 mm.

Nr 20-2605 48:—



Drivdornssats 6 delar av hårdat kromvanadiumstål. Spets diam: 3, 4, 5, 6, 7 och 8 mm. Längd 150 mm. I plåtkassett.
Nr 30-2465 139:50

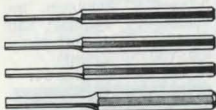

Drivdornssats, 4 delar Spetsdiam: 3,2 4, 4,8 och 6,4 mm. Längd 150 mm. Förv. i plastväska.
Nr 20-2033 29:50

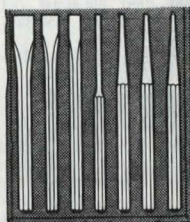

Verktygssats med 3 huggmejslar 9, 13 och 16 mm, 2 olika hålstansar, en drivdorn och en körnare. Samtliga verktyg av förkrommat kromvanadiumstål. Förv. i plastväska.
Nr 20-2072 44:50

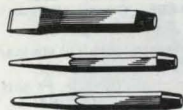

Verktyg av kromvanadiumstål. Blankslipade och lackerade.

Huggmejsel:
Nr Längd Pr st
20-449 A 100 mm 15:—
20-449 B 150 mm 25:—

Spikdrivare 3 m:n, längd 125 mm.
20-450 11:50

Körnare, längd 120 mm.
20-451 11:50



Glödritningsapparat. Användes till märkning på trä, läder, horn och andra brännbara material. En mycket driftsäker och lättkött apparat, som anslutes direkt till vanligt vägguttag: 220 V växelström. Den är SEMKOGODKÄND, S-märkt och rekommenderas till slöjdskolor, souvenirfärdverkare, till hobby m.m. Den är i hölje av eloxerad aluminium i storlek 9x11x11 cm. Glödpenan är av plast med keramisk hållare för utbytbara glödstift. Med varje apparat följer 10 st extra stift.
Nr 30-1027 398:—

Glödstift 20-1028, reserv Pr 10 st 8:—

Glödritningsapparat som ovanstående men med ca 75% större kapacitet. 1,1 mm glödtråd för arbeten i grovt läder, ohyvlat trä ändträ m.m. 5 st extra glödstift medföljer.
Nr 30-1309 456:—

Glödstift 20-1323, reserv Pr 5 st 13:—

Glödritningsapparat GS-1E, som 30-1309 men försedd med elektronisk temperaturreglering. Möjliggör inställning av lämplig spetsstemperatur för olika typer av arbetsmaterial. Passande glödstift 20-1028 (0,7 mm) eller 20-1323 (1,1 mm).
Nr 30-1324 578:—



Glödritningsapparat GS-6. Med transformator inbyggd i kåpa för direkt anslutning till vägguttag. Avsedd för spets 0,7 mm (20-1028) och är därför lämpad för arbeten där fina streck ingår. Lämplig som komplement till 30-1309.
Nr 30-1325 292:—



Elektronisk gaständare, med reglerbar låga. Drives med butangas, och fylls från behållare av samma typ som för cigarettändare. (Finns hos tobakshandlare.)
Nr 34-802 74:—



Gaständare. Elektronisk. Fungerar utan laddning eller utbyte av delar. Helt utan stift eller batterier. Okänslig mot fukt. Tänder många tusen gånger utan att klicka. 1 års garanti.
Nr 20-302 38:—

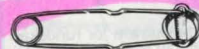

Gaständare
Nr 20-3504 14:—
Reservstift ask om 6 st.
Nr 20-3505 10:50



Lödlampa. GB-2001. Drives med butangas (samma som för cigarettändare, finns hos bensinstationer, tobakshandlare m.m). Reglerbar låga ca 1300°C. Elektronisk tändning. Lämplig för silversmede, tandtekniker m.m. Rymmer 26 g gas. Storl 85x143x46 mm.
Nr 30-1000 298:—



Tillbehör och reservdelar till PRIMUS lödlampa.
20-637 spetsbrännare 66:—
20-638 flåmbrännare 68:—
20-639 plattbrännare 74:—
20-640 lödkolv 58:—
20-636 ventilhus 119:—



Grafitdeglar för metallgjutning. Max 1400°.
Nr Höjd Pr
20-31 7 cm 128:—
20-32 11 cm 154:—

TAPE-TENN

Tape-tenn med lödsalva för snabblödning. Kan lödas utan lödkolv, smälter med en tändsticka. Praktiskt att alltid ha till hands. Ca 1,5 m på karta med bruksanvisning.
Nr 20-272 11:50

Lödtenn och tennpasta innehåller bly och skall ej användas för lödningar som kommer i kontakt med livsmedel, t. ex. kokkärl.



Lödtenn, 50/50-procentigt. Bästa engelska lödtenn i 2 mm tråd, hartstyld. 20-685, i ringar om 3 m. 14:—
30-940, på spole om 1/2 kg. (ca 23 m). 68:—

Lödtenntråd, 60/40-procentig, hartstyld 1 mm tråd. Bästa kvalitet speciellt för radio- och TV-lödning.
20-968, vinda med 5 m tråd 10:—
30-969 på spole om 1/2 kg (ca 90 m). 75:—

Lödaluminium för lödning av aluminium på liknande sätt som koppar, mässing m.m. lodes med löttenn. Engelsk bruksanvisning på asken. Inneh. ca 1 m lödtråd.
Nr 20-679 26:—

Lödvätska EFFEKTO. Ersätter saltsyra vid all slags lödning och får tennet att flyta ut bättre än med saltsyra. Fräter ej, oxid. ej, svårart ej, 50 g.
Nr 20-1779 6:—

Avlödningsfläta, "Solder Ex". Suger effektivt upp överskottstenn vid löd- och reparationsarbeten på kretskort. Ca 1,6 m på plastspole.
Nr Bredd Pris
20-810-15 1,5 mm 12:50
20-810-20 2,0 mm 13:50
20-810-25 2,5 mm 14:80

Tennpasta TINOL med bet- och flussmedel. För lödning av stora ytor, plåt på plåt m.m. Värmes med lödlampa. 100 g.
Nr 20-808 51:—



Tennsug Ersa VAC 3. Antistatisk. Effektiv sugförmåga. Lätt utbytbar spets. Storl 225x22 mm.
Nr 30-2074 84:—
Reservspets
Nr 20-2075 pr par 33:—

Tennsug Ersa VAC 5. Som vidstående men för större avlödningar. Storl 210x26 mm.
Nr 30-2076 115:—
Reservspets
Nr 20-2077 33:—



Lödkolvställ, för lödpenor med rak spets. Kraftigt utförande. Med avstrykarsvamp. Storlek 110x100x125 mm.
Nr 30-1751 128:—

Lödvätska EFFEKTO. Ersätter saltsyra vid all slags lödning och får tennet att flyta ut bättre än med saltsyra. Fräter ej, oxid. ej, svårart ej, 50 g.
Nr 20-1779 6:—

Avlödningsfläta, "Solder Ex". Suger effektivt upp överskottstenn vid löd- och reparationsarbeten på kretskort. Ca 1,6 m på plastspole.
Nr Bredd Pris
20-810-15 1,5 mm 12:50
20-810-20 2,0 mm 13:50
20-810-25 2,5 mm 14:80

Tennpasta TINOL med bet- och flussmedel. För lödning av stora ytor, plåt på plåt m.m. Värmes med lödlampa. 100 g.
Nr 20-808 51:—

Tennsug Ersa VAC 5. Som vidstående men för större avlödningar. Storl 210x26 mm.
Nr 30-2076 115:—
Reservspets
Nr 20-2077 33:—

Lödpenna för 12 volt. Effekt 30 W. Med 1,5 m sladd och propp för bilens cigtändaruttag. Kan även drivas med transformator.
Nr 30-950 32:—

Lödpenna för 12 volt. Effekt 30 W. Med 1,5 m sladd och propp för bilens cigtändaruttag. Kan även drivas med transformator.
Nr 30-950 32:—

UPPGE KUNDNUMMER VID BESTÄLLNING



Lödstation STIRON. En lödstation för kvalificerat lödarbete. Inställbar temp. 100–400°C. Lev. med Long-Life spets, 1,5x0,8 mm. Uttag finns för separat jordning. 220 V arbetseffekt ca 40 W. S-märkt.
Nr 30-1299 712:—

Reservspets. Järnpläterad Long-Life spets till ovanstående lödstation. Spetsstorlek 1,5x0,8 mm.
Nr 20-1300 34:—
Nr 20-1302 3x1 mm 34:—



Lödstation Ersa 6000. En lödstation för industriell användning såväl som för den avancerade hobbyisten. Transformator med elektronisk kontrollenhet håller temperaturen inom ±5°C. Nollspänningsbrytare och potentialkompensering gör det riskfritt att löda MOS/FET-kretsar. Kontrollområde 150–450°C. Effekt 60 W. Lev. med 2,2 mm Long Life spets.
Nr 32-1853 856:—

Reservspets 2,2 mm Long Life. Mejselformad.
Nr 22-1854 35:50



Lödpistol BOSCH PLP 100. För lödning, svetsning av termoplast och glödritning. Sökerhetstransformator. Inbyggd arbetsbelysning. Effekt 100 W. Max temp 540°C. Uppvärmningstid 4 sek.
Nr 30-3257 258:—

Nr 20-3170 Spets för precisionslödning 24:50
Nr 20-3171 Spets för skärmning o svetsning i plast 26:50
Nr 20-3172 Spets för glödritning 27:50

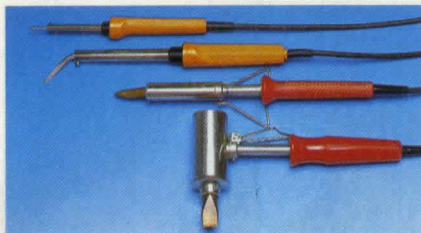

Lödkolv DELTA av hög kvalitet. Levereras med kabel och jordad stickpropp.

Nr	Effekt	Spets	Pris
30-2105	25 W	3,5 mm rak	52:—
30-2106	80 W	7,0 mm vinklad	68:—
30-2107	160 W	12,0 mm rak	70:—
30-2108	250 W	16,0 mm vinklad	91:—
30-2109	400 W	18,0 mm vinklad	108:—

Reservspets till ovanstående.

Nr	Passar till	Typ	Pris
20-1392	30-2105	Long Life	13:50
20-2110	30-2106	Standard	10:50
20-2111	30-2107	"	10:50
20-2112	30-2108	"	23:50
20-2113	30-2109	"	35:—



Lödpenna Delta Electronic med inb. elektronisk temperaturreglering. Inst.område 200°–400°C. Ca 1,15 m sladd med jord. stickpropp. 3,6 mm spets, mejselformad. 220 V/50 W. S-märkt.

Nr 30-1391 196:—
 Nr 20-1392 Reservspets (Long life) 13:50



Lödpenna PORTASOL Drivs med butangas, (samma som för cigarettändare, finns hos bensinstationer, tobakshandlare m.m). Lika användbar för hemmabruk som portabelt. Mycket snabb uppvärmning, värmen kan regleras med rätt. Lev. med 2,4 mm spets. Storl 170x18 mm.

Nr 20-2012 255:—
Reservspets. Komplet. Finns med spetsdiam. – 2,4, – 3,2 eller 4,8 mm. Ange storlek vid beställning.
 Nr 20-1964 62:—



Lödpenna Stannol 220 V 15 W. För lödning av elektronikdetaljer. Lev. med tre olika spetsar, 2,5 mm sned- och mejselformad samt 1 mm rund spets, lödtenn, lödsalva och ca 1,5 m ledning med jord, stickpropp. S-märkt.

Nr 30-3516 132:—



Lödpenna. Ett lätt och behändigt lödverktyg för radio-, TV- och telemontörer. Lödspets 4,5 mm diam., bakelit-handtag och 1½ m sladd med stickpropp. Effekt 23 W, 220 V. S-märkt. Längd 25 cm.

Nr 30-1288 89:—
 Nr 20-1289 Reservelement till lödpennan 63:—
 Nr 20-742 Reservspets till lödpennan 9:—



Lödpenna Weller. Element av specialstål, har glimmerisolering inbäddad i keramik och ytterhölje av rostfritt stål. Handtag av värmebeständig och oxrossbar plast. Levereras med förnicklad mejselformad kopparspets. 1,5 m sladd med jordad stickkontakt. Endast 220 V. S-märkt. Längd 23 cm.

Reservspetsar till Weller lödpennor. Nickelpläterad kopparspets, mejselformad.

Nr	Effekt	Spets	Pris
30-2118	15 W	2,0 mm rak	120:—
30-2119	25 W	4,5 mm rak	109:—
30-2120	40 W	6,5 mm böjd	121:—

Reservspetsar till Weller lödpennor. Nickelpläterad kopparspets, mejselformad.

Nr	Effekt	Spets	Pris
20-2122	15 W	2,0 mm rak	8:—
20-2123	25 W	4,5 mm rak	8:50
20-2124	40 W	6,5 mm böjd	10:—

Järnpläterade "Long-Life" spetsar.

Nr	Effekt	Spets	Pris
20-2126	15 W	0,4 mm pennformad rak	35:—
20-2127	25 W	2,0 mm mejselformad rak	35:50



Bläslampa för större lödningar, metallgjutning o. andra arbeten som kräver hög värmeeffekt. För fotogen. Förbrukning 1,5 l/tim. Behållarens rymd 2 l. Höjd 30 cm. Vikt 2,4 kg (tom).

Nr 30-9 195:—



Kopparsforlor för hårdlödning på koppar, mässing, brons m. m. Levereras i förp. om 4 st 2x250 mm stänger samt flussmedel 30 ml.

Nr 30-3517 29:—

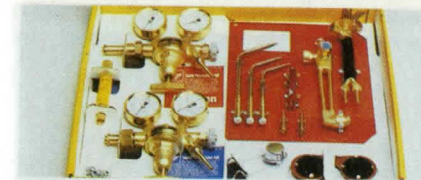

Gassvetsutrustning VAHLI H/78. Komplet gassvetsutrustning avsedd att i första hand användas vid rörledningsarbeten, tunnplåtsarbeten, hantverk och industri. Varje del i satsen håller m mycket hög svensk kvalitet och passar dessutom till både AGA X11 och Elgas D-75 svetsutrustningar. Följande delar ingår: Svetshandtag med snabbkoppling, skärinsats, 3 st svetsinsatser storlek 150-, 300-, 750 liter, 2 st skärmunstycken för 1-10 och 10-30 mm, reduceringsventiler för acetylen och oxygen, bakslagsspärr, 2x5 m svets slang med slangklämmor, gaständare, rensnålar, packningar samt verktygstavla för upphängning på vägg.

Nr 40-2435 2160:—
Packningssats, innehåller 10 st till reduceringsventil Acetylen/Oxygen, 5 st till svetsinsats.
 Nr 20-2444 Pr sats 36:—
Rensnålar. 10 st i sats, diam 0,4–2,9 mm och en fil.
 Nr 20-2443 36:—

Svetstråd Supersold. För svetsning av aluminium. Arbetstemp. 430°C. Stelnings-temp. 380°C. Hållfasthet 300 N/mm². Inbyggd mekanisk penetrerare underlättar svetsningen. Aven för sammanfogning av aluminium med andra metaller som rostfritt, koppar, mässing m. m. Levereras i längder om 1 m. Diam. 1,6 mm. För sammanfogning av olika metaller, erforderas flussmedel.
 Nr 20-72 79:—
Flussmedel Superflux. Förp. om 50 g.
 Nr 20-73 105:—



Gassvets- och skärutrustning Vahl "Proffs". Avsedd för tunt och medelgrovt material. Sex svetsinsatser, 75-1000 L, för de flesta arbeten upp till 10 mm ingår. Vidare tre skärmunstycken av sticklåge-typ täcker området 3-50 mm. Lev. i robust plåtåda.
 Nr 30-912 1248:—
Svetskärra. Lämplig att utrusta enl. bild. Hållare finns för Vahl "Proffs" svetsutrustning i låda. Passar 5 L gastuber, (erhålles från gasdepåer), OBS! Låda och tillbehör ingår ej. Storl. 41x28x78 cm.
 Nr 40-913 515:—



Svets- och lödsats. Lev. med 2 insatser 75- och 300 L.
 Nr 30-2101 376:—
Skärinsats med hävarmsventil. 2 st munstycken medföljer storl. 1 och 3.
 Nr 30-2102 378:—

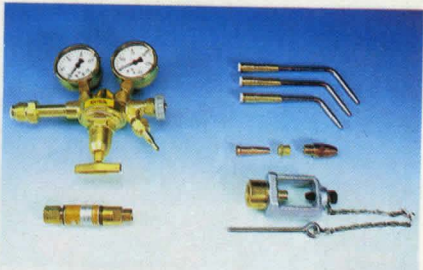

Reduceringsventil VAHLI. Anslutning för 6,3 och 8,5 mm slang.

Nr 30-1499 Acetylen 455:—
 Nr 30-1500 Oxygen 455:—
Bakslagsspärr. Anslutes till uttaget på reduceringsventilen för acetylen. Helautomatisk, godkänd av statens provningsanstalt.
 Nr 20-1501 215:—
Svetsinsats, förkromad och med utbytbar spets. Passar till VAHLI, AGA-X11 och Elga D-75. Finns i följande storlekar: 75-, 150-, 300-, 500-, och 750 liter. Uppge storlek vid beställning.
 Nr 20-2442 73:—
Skärmunestycke serie 211. Standard 2-delsmunstycke med sticklågor. Passar till VAHLI, AGA X11 och Elga D-75.

Nr	Munstycke	Skärömråde	Pris
20-2436-1	211-1	0-3 mm	58:—
20-2436-2	211-2	3-8 mm	58:—
20-2436-3	211-3	8-20 mm	58:—
20-2436-4	211-4	20-50 mm	58:—

Munstycksmuttrar till ovanstående munstycken.
 Nr 20-2437 16:—
Skärmunestycke Serie JCN. Standard 3-delsmunstycke med ringlåga. Passar VAHLI, AGA X11 och Elga D-75.

Nr	Munstycke	Skärömråde	Pris
20-2438	Nr 00	- 3 mm	82:—
20-2439	Nr 0	3-10 mm	82:—
20-2440	Nr 1	10-30 mm	82:—
20-2441	Nr 2	30-50 mm	82:—

Behållarkoppling, för anslutning av 5-liters acetylen-gasbehållare till reducentventil.
 Nr 30-3084 260:—



Svetsstråd ELGA H44. Förp. om ca 5 kg.

Nr	Diam	Pris
40-2976	1,5 mm	98:—
40-2768	2,0 mm	88:—
40-2769	2,5 mm	82:—

Miniatyrsvets för svetsning och hårdlödning av små detaljer, juvelerar- och modellarbeten m. m. Arbetar med butan+syrgas i olika blandning och ger upp 2500° C. I satsen ingår svets, 1 st butan- och 2 syrgastuber, silverslag-lod och flussmedel.
 Nr 20-1481 Pr sats 298:—
Reservtubsats till ovanst. svets. 4 st syrgas och 2 butangas miniatyr-tuber.
 Nr 20-1482 Pr sats 59:—
Svetsglasögon UNICO. Uppfällbara. Korg av mjukplast, kan även bäras över vanliga glasögon. Levereras med färglösa glas i den fasta delen och med gröna glas i den uppfällbara delen. Ställbart nackband, indirekt ventilerad. Godk. av Arb.sk.st.
 Nr 30-599 56:—
Res.glas grönt, till 30-599 och 20-2447.
 Nr 20-917 .Pris pr st 4:—

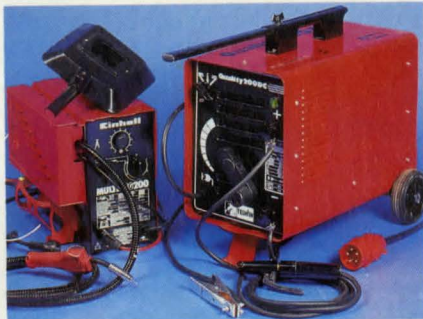

Multimig 200 med fyra funktioner i en maskin. **Mig-Mag svets** avsedd för svetsning av upp till 2,5 mm plåt. Svetsström 25–120 A. Tomgångsspänning 19–32 V. Svetstråd 0,6–0,8 mm, trådbobin 110 mm. **Svetstransformator** för bågsvetsning med elektroder upp till 2,5 mm. Svetsström 50–105 A. **Batteriladdare** för 12 och 24 V max 50 A laddström. **Starthjälp** för 12 V/80–100 A och 24 V/70–110 A. Inbyggd termosäkring. Anslutning till 220 V jordat uttag. Mått 370×230×350 mm. Vikt 21 kg. Levereras med: svetskärm, reduceringsventil för blandgas, 0,8 kg svetsstråd m. m. diam. 0,6 mm, 2,4 m slangpaket, svetspistol, 2,2 m svetskabel med elektrodhållare, 1,5 m återledarkabel med klämma samt 2,2 m batterikabel med klämma. **Nr 40-3452** 2745:—

Svetslikriktare 200 DC. Hög kapacitet tack vare inbyggd kylfläkt. Elektroden tänds snabbt på grund av hög tomgångsspänning (69 V). Lämplig för svetsning av järn, rostfritt stål, aluminium, gjutgods och andra legeringar. Inbyggd termovakt. Reglerområde 40–190 A. Max elektroder 4 mm. Omkopplingsbar 220/380 V. Erf. säkring 10/16 A trög. L×B×H 560×360×500 mm. Vikt 38 kg. Levereras med 2,5 m anslutningskabel, 2,9 m svetskabel, elektrodhållare, 2,0 m återledarkabel m. klämma, svetskärm samt borste/slagghacka. **Nr 40-2550** 2985:—

Svetselektroder

FINCORD är en allround-elektrod.

Nr	Tråd	Längd	Pr 10 st	Hel kart.	Pr. kart.
30-327	1,6 mm	30 cm	8:30	320 st	182:—
30-328	2,0 mm	30 cm	8:80	198 st	140:—
30-329	2,5 mm	35 cm	10:50	220 st	183:—
30-333	3,25 mm	45 cm	19:50	116 st	185:—

Primafixe. Lättsvetsad rutielektrod avsedd för svetsning med växel- eller likström i alla lägen, även vertikalt fallande. Rekommenderas för svetsning av tunn- och medelgrov plåt. Även lämplig för svetsning av förzinkat material.

Nr	Tråd	Längd	Pr 10 st	Hel kart.	Pr. kart.
30-3022	1,6 mm	30 cm	8:—	282 st	136:—
30-3023	2,0 mm	30 cm	9:—	194 st	113:—
30-3024	2,5 mm	35 cm	10:—	278 st	204:—

INOX 2353 R. Avsedd främst för Cr-Ni-Mo-stål samt andra rost- och syrabeständiga stål. För växel och likström + pol. 45–70 A. Diam. 2,5 mm. **Nr 30-2563** Pr 10 st 35:—, Pr kart (114 st) 310:—

Durocord 600 R. För påsvetsning av slitfästa på olegerat stål, gjutgods samt manganstål. För växel och likström + pol 60–90 A. Diam. 2,5 mm. **Nr 30-2564** Pr 10 st 19:—, Pr kart (145 st) 210:—

Nicord. Utmärkt elektrod för gjutjärnsreparationer. För växel och likström + pol 60–90 A. Diam. 2,5 mm. **Nr 30-2565** Pr 10 st 98:—, Pr kart (152 st) 1150:—

Gasflaskor erhålls från närmaste gasdepå.



Minimax 130, en kompakt bärbar Mig-Mag svets med inbyggd kylfläkt. Anslutning till 220 V jordat uttag. Säkring 10 A trög. Avsedd för svetsning i upp till 3 mm plåt. Inbyggd termosäkring. Data: Svetsström 35–130 A. Vid 10% interm. 130 A. Tomgångsspänning 22–29 V. Svetstråd 0,6–0,8 mm, trådbobin diam. 110–190 mm. Vikt 24 kg. Lev. m. **reducerventil** för blandgas (argon/kolsyra) 2 m slangpaket, svetspistol, 2 m återledarkabel, 2 m anslutningsladd, 0,8 kg svetsstråd diam. 0,6 mm samt svetskärm. **Nr 40-2680** 2395:—

Maxmig 175. En tekniskt avancerad Mig-Mag svets, enkelt omställbar för sträng- och intervallsvetsning. Inbyggd termosäkring. Data: Max svetsström vid 28% interm. 170 A. Tomgångsspänning 18–30 V. Svetstråd 0,6–1,0 mm, trådbobin 110–300 mm. Dim. 430×690×560 mm. Vikt 48 kg. Lev. m. **reducerventil** för blandgas, 2 m anslutningskabel försedd med 5 polig CEE propp för uttag av 220 V/16 A. från trefasuttag, samt adapter för anslutning till jordat enfasuttag vid svetsströmmar upp till ca 100 A. 3 m slangpaket, svetspistol, 2 m återledarkabel, 0,8 kg svetsstråd diam. 0,6 mm. **Nr 40-2681** 4590:—



Mig 200A. En profssvets med timer och punkt- och dragtrådsmunstycke samt kolstav för krympning av plåt. Inbyggd termosäkring. Data: Max svetsström vid 20% interm. 200 A. Tomgångsspänning 17,5–33 V. Svetstråd 0,6–1,0 mm. Dim. 850×340×660 mm. Vikt 60 kg. Levereras med **reducerventil** för blandgas, 2 m ansl.kabel med 5 polig CEE propp för uttag av 380 V/16 A (trög). 3 m slangpaket, svetspistol, 2 m återledarkabel, 0,8 kg svetsstråd diam. 0,6 mm. **Nr 40-3350** 6995:—



Tryckluftsats. Innehåll: färgpistol med reglerbar färgmatning, överliggande behållare, luftpåfyllare med manometer. Renblåsningspistol samt flexibel anslutnings-slang, utdragen längd 4 m. Samtliga verktyg med snabbkopplingsnippel. Luftförbrukning ca 60 l/min. **Nr 30-3161** 358:—



Patronspruta för 0,3 l standard patroner. Ger en jämn och kontinuerlig matning vid tätning- och limningsarbeten. Anslutning inv. R 1/4". **Nr 30-3310** 115:—

Tillbehör till Mig-Magsvetsar

Glashylsa för Mig/Mag svetsar.

Nr	Diam inre	Pr st
20-3493-1	12 mm	25:50
20-3493-2	8 mm	29:—

UPPGE KUNDNUMMER VID BESTÄLLNING

Kontaktrör för Mig/Mag svetsar. Lev. i satsar om 10 st.

Nr	Dim mm	Pr sats
20-3492-6	0,6	42:50
20-3492-8	0,8	43:—
20-3492-10	1,0	43:50
20-3492-12	1,2	44:—

Reduceringsventil för blandgas (argon/kolsyra).

Nr 30-1497 248:—

Svetstråd på bobin diam. 110 alt 190 mm.

Nr	Material	Diam.	Vikt	Bobin	Pr st
30-3232	Stål	0,6 mm	0,8 kg	110 mm	58:—
30-2797	Stål	0,6 mm	5,0 kg	190 mm	146:—
30-3173	Stål	0,8 mm	5,0 kg	190 mm	132:—
40-3411	Stål	0,8 mm	15,0 kg		295:—
40-3412	Stål	1,0 mm	15,0 kg		270:—
40-3413	Stål	1,2 mm	15,0 kg		245:—
30-3233	Alu	0,8 mm	0,2 kg	110 mm	105:—
30-3234	Rostfritt	0,6 mm	0,6 kg	110 mm	198:—

Svetspray. Förhindrar fastbränning av svetsnsprut i munstycken och på fixturer och arbetsstycken. Helt fri från lösningsmedel, mineralolja och silikon. Nettovikt 200 g. **Nr 30-1176** 52:—

Svetsisoleringsmedel FIREFIX. Består av 2 komponenter som blandas med vatten och blir ett skum med utmärkta isoleringsegenskaper. Godk. av ASS. Lev. i 2 st 100 g burkar, med anvisning. **Nr 30-2545** 23:—



Tryckluftsats. Innehåll: färgpistol med 1,5 mm munstycke, överliggande behållare, reglerbar sprutbredd och färgmatning. Sprutpistol för motortvätt och rengöring. Luftpåfyllare med manometer. Renblåsningspistol samt flexibel anslutnings-slang, utdragen längd 4 m. Samtliga verktyg med snabbkopplingsnippel. Luftförbrukning ca 100 l/min. **Nr 40-3160** 440:—



Sprutaggregat En kompakt portabel kompressor med direktdrivande en-fas motor 220 V/1100 W. Arbetstryck max 8 bar. Genomflöden cylindervolym 210 l/min. Fri avgiven luftmängd (vid 6 bar) 130 l/min. Både stängande och friblåsande verktyg kan användas då kompressorn är utrustad med en reglerbar ventil som öppnar vid inställt arbetstryck. Kompletterat med friblåsande sprutpistol samt slang (utdragen längd 4 m). **Nr 40-3150** 1595:—



Enhands-vinkelslip PWS 550 för 115 mm slipskivor (axelhål 22 mm). Lågt växelhus för god åtkomlighet. Tomgångsvarvtal 10.000 v/min. Kullagrad motor 220V/550W. Vikt 1,6 kg. **Nr 30-3256** 598:—



Kompressor. Portabel kolvkompressor med 24 l luftbehållare. Direktdrivande motor 220 V/1100 W. Arbetsstryck 8 bar. Genomflöden cylindervolym 210 l/min. Fri avgiven luftmängd (vid 6 bar) 130 l/min. Regulator, manometer och snabbkoppling. Helautomatisk drift. En utmärkt kompressor för målning och renblåsningsarb. samt intermittent drift av tryckluftsverktyg. Nr 40-3151 1995:—



Kompressor lika ovanstående men monterad i kraftig portabel rörkonstruktion som även fungerar som tank. Volym 2,5 l. Lämplig för bl. a. **profissanvändare** som ofta byter arbetsplats och kräver automatisk drift med hög kapacitet. Levereras med 10 m tryckluftslang med snabbkoppling och blåspestol samt 10 m elkabel. Slang och elkabel förvaras praktiskt upprullade. Nr 40-3462 2470:—

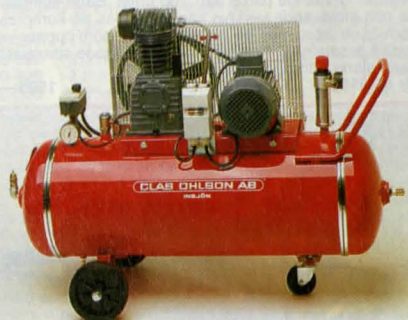

Kompressoraggregat med hög kapacitet. Transportabel 2-cylindrig kolvkompressor. Helautomatisk drift. Motor 380 V/2250 W. Genomflöden cylindervolym 385 l/min. Fri avgiven luftmängd (vid 6 bar) 250 l/min. Max arbetsstryck 10 bar. Tankvolym 100 l. Dim. 1120x450x1000 mm. Vikt 87 kg. Levereras med motorbrytare, 2 m anslutningskabel, tryckregulator med filter samt snabbkoppling. Nr 40-3550 5680:—



Snabbkopplingsnippel passande typ Luna 25, Ceju 3200, Borch Ewo. Nr Fäste
20-2794 R¹/₄" utv. gänga
20-2979 R¹/₄" inv. gänga
20-2994 R¹/₄" slang
Pris pr st 9:50

Snabbkoppling passande typ Luna 25, Ceju 3200, Borch Ewo. Nr Fäste
20-2668 R¹/₄" utv. gänga
20-2995 R¹/₄" inv. gänga
20-2669 R¹/₄" slang
Pris pr st 32:—

Dimsmörjare för montering direkt på verktyget i slanganslutningen. Anslutningsgänga R¹/₄". Justerbar oljemängd. Nr 20-3220 48:—



Spiralslang av nylon. In-/yttre diameter 6/8 mm. OBS! Kopplingar ingår ej. Nr Pr 3 m Pr 30 m
49-50 22:50 188:—

Snabbkopplingsnippel för montering på spiralslang. Nr 20-2678 Pr st 9:50

Snabbkoppling för montering på spiralslang. Nr 20-2679 Pr st 32:—

Luftregulator, för reglering av varvtalet på tryckluftsmaskiner. Nr 20-3221 25:—

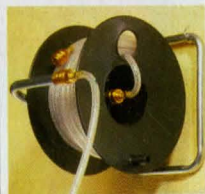

Slangvinda för tryckluft. Med 20 m armerad tryckluftslang samt snabbkopplingar. Kan placeras stående eller hängas på vägg. Slangen kan rullas under pågående arbete. Nr 40-3453 392:—



Filter med vattenavskiljare. Sättes framför sprutpestolen så man vill försäkra sig om helt ren och vattenfri luft vid lackarb. Töms genom intryckning av ventil. Nr 20-3455 54:—



Tryckregulator med luftrenare, vattenavskiljare och manometer. Två utgångar med snabbkoppling (typ Luna 25). Anslutning R¹/₂". Nr 30-3164 215:—

Tryckluftsregulator med filter och vattenavskiljare. Ingående maxtryck 12 bar. Utgående tryck reglerbart 0–8 bar. Ansl. R¹/₂". Nr 30-2883 390:—



Färgspruta för professionell målning av modeller, motiv på bilar, foto-retusch m.m. Ställbar sprutbredd 1,5–38 mm. Arbetsstryck 1–3,5 bar. Lev. med metallfärgkopp 7 cc, två glasburkar 22 resp. 60 cc, hållare för sprutan, nyckel samt 3 m slang. Nr 30-3224 298:—

Adapter för anslutning av färgsprutan till kompressor med gänga R¹/₄". Nr 20-3225 39:—

Reservburk volym 60 cc. Nr 20-3454 15:—



Tryckregulator med manometer och snabbkoppling (typ Luna 25). Regleromr. 0–12 bar. Anslutningsgänga R¹/₄". Oumbärlig vid anslutning av ovanstående färgspruta till kompressor. Nr 30-3165 115:—



Sprutpestol, med stor kapacitet lämplig för större arbeten. Reglerbar sprutbredd och färgmatning. Sugmatad med ytterblandning. Munstycke och nål av rostfritt stål. Färgkopp 1 l av aluminium med bajonettfattning. Arbetsstryck 3,5 bar. Luftförbrukning 150 l/min. Leverans med 1,5 mm munstycke. Nr 30-2877 345:—



Sprutpestol för små arbetsytor s. k. "touch up" arbeten. Färgkopp (volym 0,25 l) med bajonettfattning. Reglerbar sprutbredd och färgmatning. Levereras med 1,8 mm munstycke. Nr 30-3223 325:—



Sprutpestol lika 30-2877 men med 0,6 l överliggande behållare av akulon. Nr 30-2878 298:—

Färgmunstycke till 30-2877 och 30-2878. Finns i 1,0, 1,5, 2,0, 2,5 eller 3,0 mm. Nr 20-2879 pr st 125:—



Alt. 2

Sprutpestol med både överliggande – och underliggande färgkopp. Reglerbar sprutbredd och färgmatning. Luftförbrukning 150 l/min. Levereras med 1,8 mm munstycke och nyckel. Nr 30-3162 390:—



Tryckluftvätt-pestol för anslutning till 1/2" vattenslang och tryckluft. Ger en effektiv högtrycksspolning. Separat ventil för reglering av vattnet. Nr 30-3099 298:—

Sprutpestol avsedd för tjocka våtskor för underreklamering m.m. Aluminiumkopp med bajonettfattning. Volym 1 l. Arbetsstryck 5 bar. Luftförbrukning 300 l/min. Nr 30-2880 235:—



Sprutpestol för motortvätt m.m. Helt av aluminium. Ställbart munstycke och nippel för 1/4" slang. Behållare 1 l. Längd 38 cm. Nr 30-243 210:—

Tryckluftvätt-pestol för anslutning till 1/2" vattenslang och tryckluft. Ger en effektiv högtrycksspolning. Separat ventil för reglering av vattnet. Nr 30-3099 298:—

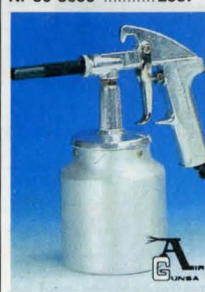

Sandblåsterpestol för borttagning av färg och rost m.m. Behållare 1 l av aluminium med bajonettfattning. Arbetsstryck 6–8,5 bar. Luftförbrukning vid 6 bar 200 l/min. Nr 30-2882 245:—



Sandblåsterpestol med flexibel gummslang och sandinsug av aluminium. Munstycke av stål diam. 5 mm. Luftförbrukning vid 6 bar 200 l/min. Nr 30-2915 280:—



Borrmaskin. Levereras med 10 mm nyckelchuck. Varvtal 2500 v/min. Vikt 0,9 kg.
Nr 30-2793 295:—



Spärrmutterdragare med mycket god åtkomlighet. Segdragande arbetsmoment max 60 Nm. Reversibel. Hylsfäste 1/2". Vikt 1,1 kg.
Nr 30-2991 285:—



Mutterdragarsats. Reversibel rotationsriktning. Varvtal 2800 v/min. Inställbart moment. Hylsfäste 1/2". Vikt mutterdragaren 2,5 kg. Levereras i kraftig plastlåda med 10 st krafthylsor 11–27 mm, förlängare 80 mm, oljekanna, nyckel samt reservlameller till luftmotor.
Nr 30-3250 475:—



Krafthylssats av krom-vanadiumstål. Industriktivitet. 10 delar 10–24 mm. 1/2" fäste.
Nr 30-2572 156:—



Krafthylssats för hjulbultar och muttrar. Passar mutterdragare med 1/2" 4-kantfäste. Levereras med lång- och korthylsa 17+19 mm samt förlängare 125 mm. Samtliga delar av kromvanadiumstål.
Nr 30-2924 110:—



Kraftnyckelsats med polerade hylsor av kromvanadiumstål. Fäste 3/8" Innehåll: 7 st sexkantnycklar 2,5, 3, 4, 5, 6, 8, 10 mm. 2 st spärrmejslar 5,5, 7 mm. 2 st kryssmejslar. Phillips 1 och 2. Lev. i plastlåda.
Nr 30-2763 95:—



Skruvdragare hamrande med inställbart åtdragningsmoment. Vänster-/högergång. Fäste för 1/4" "bits". Varvtal 8000 v/min. Levereras med en vändbar stjärnmejselklinga nr 2. Vikt 0,8 kg.
Nr 30-3174 495:—



Skruvdragare pistolmodell. Utvärdigt inställbar för önskat åtdragningsmoment. Höger-/vänstergång. Fäste för 1/4" klinga. Varvtal 2000/min. Min-/max åtdragningsmoment 0,35/0,69 kpm. Ansl. gänga inv. R 1/4". Returluften leds ut genom handtaget vilket ger låg ljudnivå. Vikt 1,2 kg.
Nr 30-3309 545:—



Plåtsåg för sågning i de flesta material. Framstycket vridbart 360° för god åtkomlighet. Fäste för vanliga bågfilblad. Slaglängd 6–32 mm. Slagtal 2200/min. Vikt 1,7 kg.
Nr 30-3219 290:—



Plåt nibblingsmaskin för tunnplåt. Ger ett helt "rent" skär. Kapacitet stålplåt 1,2 mm, aluminiumplåt 1,5 mm. Nibblingshastighet ca 1,5 m/min. Spårbredd 3 mm. Ansl. gänga inv. R 1/4". Vikt 1 kg.
Nr 30-3308 365:—
Nr 30-3426 Reservstans 15:—



Rak slipmaskin, avsedd för slipstift och roterande filar med 6 mm skaft. Levereras med spärrhylschuck. Varvtal 22000 v/min. Vikt 0,45 kg.
Nr 30-2847 290:—



Mejselhammare för nitning, mejsling, plåtskärning m.m. Runt fäste 3/8" enl. ISO. Reglerventil för inst. av önskat slagtal 500–3000/min. Vikt 1,8 kg.
Nr 30-2992 195:—



Mejselhammarsats med mejselhammare 30-2992, mejselset med 5 olika verktyg samt dimsörjare. Levereras i kraftig plastlåda.
Nr 30-3456 295:—



Mejselset med 9 olika verktyg för mejselhammare.
Nr 30-2993 125:—



Falsverktyg. Monteras i mejselhammare med fäste ISO 3/8". Utmärkt vid reparationsarbeten då "ekonomi"-plåtar (max. 0,8 mm) skall svetsas.
Nr 30-3222 98:—

Extra axel med fäste ISO 3/8".
Nr 20-3425 28:—



Fals/hålstansverktyg för både falsning och hålstansning med samma verktyg. Huvudet vridbart 360° för god åtkomlighet. Max plåttjocklek 1,2 mm. Falsdjup 12 mm. Håldiameter 5 mm. Anslutningsgång R 1/4". Vikt 1,2 kg.
Nr 30-3518 445:—



Planslipmaskin för finslipning av stora plana ytor. Vibrationsfritt tvåhandsgrepp med luftreglering i handtaget. Snabbfäste för slippapperet. Slipp Plattans diam. 65x390 mm. Varvtal 3000 v/min. Vikt 2 kg.
Nr 30-3218 495:—



Oscillerande slipmaskin för finslipning av plana ytor. Slipp Plattans diam. 90x165 mm. Snabbfäste för slippapperet. Varvtal 4000 v/min. Vikt 2 kg.
Nr 30-3217 295:—

Fiberrondellmaskin för slipning av svetsfogar m.m. Ställbart varvtal max 17000 v/min. Passande fiberrondell 76x22 mm. Vikt 1,3 kg.
Nr 30-2791 195:—



Slipmaskin med excentrerande rörelse – eliminerar "sliprosor". Slipdisk av epoxy diam. 152 mm. Varvtal 7000 v/min. Vikt 1,9 kg.
Nr 30-2790 285:—



Vinkelslipmaskin för navrondeller 100x16 mm axelhål 16 mm. Spindelgänga UNC 3/8x24. Varvtal obelastad 12000 v/min. Säkerhetsspår förhindrar oavsiktlig igångsättning. Anslutningsgång R 1/4". Vikt 1,8 kg.
Nr 30-3305 590:—



Blåspistol av aluminium. Längd 15 cm. 1/4" slangnippel. Nr 30-242 85:—



Blåspistol av lätt metall med ventil och 1/4" slanganslutning. Längd med pip 22 cm. Nr 20-279 49:—



Blåspistol lika föregående men även utrustad med nippel för cykelpumpning. Nr 20-278 59:—



Luftpåfyllare med manometer. Levereras med snabbkopplingsnippel. Graderad 0-12 bar. Nr 30-3163 159:—



Tryckmätare gummiklädd, graderad 0-12 bar. Gummislang längd 30 cm med anslutning för bildäck. Nr 30-3167 79:—



Luftpåfyllare med manometer i kraftigt utförande med slang och luftnippel på förlängningsör. Nr 30-2881 415:—

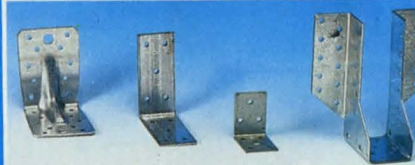

Vinkelbeslag förstärkt används till förband av korsande balkar, vid tyngre konstruktioner. Mått 90x90x2,5 bredd 65 mm. Nr 31-1692 Pris 6:50

Vinkelbeslag används i förband av klens virkesdim. Mått 50x50x2,5 bredd 35 mm. Nr 31-1694 Pris 2:—

Vinkelbeslag används till förband av korsande balkar i klensare träkonstruktioner t.ex. car-port, uterum. Mått 93x93x3 bredd 40 mm. Nr 31-1693 Pris 4:80

Balksko används som sko för balkar och åsar vid avväxlingar i klens virkesdim. t.ex. uterum. Mått Pris Nr 31-1695-1 45x96 8:— Nr 31-1695-2 45x105 8:50



Sprutaggregat KREBS 8-200. En schweizisk kvalitetsprodukt. Vibrationspumpsystem. Cylinder av härdat specialstål. Spruteffekt 170 g/min., viskositetseffekt 70 DIN-sek. Tryck vid munstycket reglerbart. Effekt 40 W, 220 V. Färgbehållare 0,5 l. Höjd 22 cm. Med 2,4 m kabel. S-märkt. Vikt 1 kg. Nr 30-760 358:—

Sprutaggregat KREBS 8-700. För målare, hantverkare, industri-lackerare och den kräsne "gör det själv-aren". Utbytbar pumpsystem av hårdmetall. Sprutkapacitet 320 g/min, viskositetseffekt 100 Din/sek. Effekt 100 W, 220 V. Färgbehållare 0,7 l. Med 2,4 m kabel. S-märkt. Vikt 1,8 kg. Nr 30-2626 840:—

Insugningsförlängning 2,5 m (kan ytterligare förl. med max 2,5 m), möjliggör sprutning direkt ur ett större kärl. Passar endast KREBS 8-700. Nr 30-2628 150:—

Tillbehör till KREBS 8-200, 8-700.

Tillbehörssats. Två munstycken för tunna och tjocka färger. Munstycksförlängning för sprutning på svåråtkomliga ställen. Strålmunstycke för nålskarp stråle, idealisk för maskinrengöring och sprutning på distans upp till ca 150 cm. Måtbågre för fastställande av viskositeten. Nr 30-762 215:—

Munstycke av hårdmetall som ger tunn, flat stråle. Särskilt lämpligt då avtäckning och maskering ej kan göras och när stor noggrannhet kräves. Svängbar färgstråle. Nr 20-763 109:—

Hålrumsmunstycke, används vid rostskyddsbehandling av bilar. Nr 30-777 133:—

Extra färgbehållare med lock. Nr 30-2864 passar 8-200 45:— Nr 30-2865 passar 8-700 59:—



Spikbleck används som laskplåtar i träkonstruktioner exempelvis pelare/ås i klensare konstruktioner. Mått 80x300x2,0. Nr 31-1696 Pris 9:—

Stolpsko används till understöd av pelare och stolpar i byggnadskonstruktioner. Skänkelhöjd 121 mm. Mått Pris Nr 31-1697-1 73x40 42:— Nr 31-1697-2 100x40 44:—

Ankarspik elförz. 4,0x40 250 st/förp. Nr 34-1809 Pris 34:—



Lackpensel. För målning av ytor som man vill få ett jämnt och fint resultat på. En kvalitetspensel med 100% polyesterborst = inga strån, inga ränder. Lackerat plastskaft. Till alla färgtyper. Nr 20-905 Bredd 35 mm 50 mm 70 mm Pris 8:— 10:— 12:50



Lackpensel prisvärd, pensel för all-målning. Svart borst med träskaft. Nr 20-3268 Bredd 25mm 50mm 75mm 100mm Pris 4:50 6:50 11:— 15:—



Nr 20-2 Moddlare, av fin svartborst. Träskaft. Lämplig till alla färgtyper. Bredd 25 mm 38 mm 50 mm Pris 2:50 3:50 4:50



Universalsborste för grovjobb, t.ex. klist, rödfärg, slammning. Svart borst med träskaft. Bredd 180 mm. Nr 20-3269 75:—

OBS! ALLA PRISER INKL. MOMS



Fasadpensel. För målning på halvgrova och grova ytor. Vinklat skaft för rätt anläggning. En pensel med svart borstblandning. Plastskaft. Till utomhusfärger, lasyr och träolja. Nr 20-2554 Bredd 70 mm 100 mm Pris 14:— 17:—



Plafondpensel. För målning av halvgrova och grova ytor. En pensel med svart borstblandning. Plastskaft med hinkhållare. Till utomhusfärger, lasyr och träolja. OBS! Bra som klisterpensel. Nr 20-3278 23:—



Anstrykare (rund pensel). För målning med krav på normalt resultat. En pensel med svart borst. Träskaft. Till alla färger. Nr 20-150 Ø mm 7:— 30 20 9:— 40 20:— 50 14:50 25:—

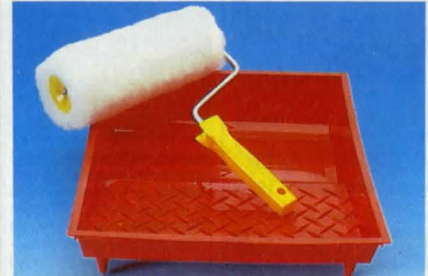

Rollset, innehåller bygel och utbyttbar roll typ Vestan 18 syntetisk, med god sugförmåga, lämplig för halvgrova och grova ytor som suger mycket färg, bredd 180 mm. Träg av plast. Nr 30-3299 19:90

Utbyttbar roll 180 mm bred. 100% polyamid lämplig för jämna ytor som hyllat trä, slipad betong masonit, tapeter etc. Nr 30-30 Perlon 12 14:90 Nr 30-36 Vestan 18 enl. ovan 11:—



Hornsugga, till halvgrova och grova ytor. En pensel med fiberblandning. Plastskaft. Till rödfärg och tjära. Nr 20-3279 27:—



Element rollset, innehåller bygel och utbyttbar roll typ Perlon 12 bredd 100 mm. Träg i plast. Nr 30-4 14:50

Utbyttbar roll bredd 100 mm. Nr 30-46 Velour 4, ren ull 6:90 Nr 30-47 Moltopren, polyesterskum 4:20 Nr 30-84 Perlon 12 5:70



Penselset med 3 st lackpenslar bredd 50, 75 och 100 mm. Träskaft och svart borst. Nr 20-3393 15:50



Penselset med 3 st lackpenslar bredd 25, 37 och 50 mm. Prima borst och träskaft. Nr 20-2359 10:50



Penselset med 3 st lackpenslar bredd 13, 19 och 37 mm. Träskaft och svart borst. Nr 20-3392 7:30



Sortimentskåp. Passar utmärkt till skruv, bult, krokar, syttillbehör etc. Se vara sortimentförslag! Mått 150×306×146, en sats mellanväggar medföljer.
Nr 40-3362 44:—



Hobbykåp. Storlek 281×306×146, innehåller 18 plastlådor, en sats mellanväggar medföljer.
Nr 40-3364 84:—



Hobbykåp. Storlek 551×306×146, innehåller 60 plastlådor, en sats mellanväggar medföljer.
Nr 40-3363 165:—



Hobbykåp. Storlek 551×306×146, innehåller 37 plastlådor, en sats mellanväggar medföljer.
Nr 40-3249 165:—



Sortimentlåda med 14 småfack i hårdplast levereras med 1 sats mellanväggar, dessutom 2 plåtlådor för verktyg. Lådan har handtag och är lämplig för garaget och servicebilen. Mått bredd × djup × höjd 45×25×27. Färg blå. Vikt 8,5 kg.
Nr 40-3528 Pris 210:—



Hyllstall i specialstål, enkel att mont. med skruv och mutter, till en stabil enhet. Varje hyllplan kan justeras i höjdlöd med 40 mm delning. Hyllplanen är formpressade för att tåla maximal belastning. Passar utmärkt i garaget, för rådet, källaren eller hobbyrummet. Grafitgrå. Mått: H×B×D = 1800×920×310 mm. Lev. med 5 hyllplan.
Nr 40-3465 229:—



Universallåda av slagtålig plast. Mått hopfäld 325×170×112 mm. Vikt 0,6 kg. Lådan har en insats.
Nr 40-3373 39:—

Universallåda enl. ovan. Mått hopfäld 368×195×162 mm. Vikt 1,25 kg. Lådan har två insatser.
Nr 40-3374 59:—



Plöckbackar av polypropylenplast. Utmärkt för skruv, bult etc. Levereras komplett med upphängningsskena. Mått 548×100×100 10 st backar mont. i 2 rader.
Nr 40-3354 Pris 28:—



Mått 455×168×114 8 st backar mont. i 2 rader.
Nr 40-3355 Pris 38:—



Mått 650×250×129 4 st backar mont. på en skena.
Nr 40-3356 Pris 48:—



Skidhållarsset, består av 40 cm skena, 2 par skidhållare och 2 st krokar.
Nr 30-3409 Pris/set 59:—



FLEXI-GRIP, kan monteras på en mängd olika sätt. Rostfritt. Tål hög belastning. Alla komponenter är lätt flyttbara i skenan. **Gripvidden är justerbar.** Ett mycket flexibelt upphängningssystem.

Aluminiumskena med ändbricka av plast.

Nr 30-3406-1 längd 40 cm Pris/st 6:50
Nr 30-3406-2 längd 60 cm Pris/st 9:70
Nr 30-3406-3 längd 80 cm Pris/st 12:40



Justerbara Flexi-griphållare
Klämma för skruvmejslar, hammare, stämjärn, sopkvarstar, krattor ...
Nr 20-3407-1 Pris/2 par 3:30



Klämma för oljekanna, aerosolburkar, färgburkar, spadar, yxor, racket ...
Nr 20-3407-2 Pris/2 par 6:50



Klämma för tänger, borstar, sekator ...
Nr 20-3407-3 Pris/2 par 3:30



Krok för fogsvars, ringnyckel, saxar, nycklar ...
Nr 20-3407-4 Pris/4 st 1:90



Klämma för U-ringnycklar, filar, knivar och andra platta verktyg.
Nr 20-3407-5 Pris/2 par 6:50



Klämma för elborrmaskin, större burkar, eldsläckare, termosflaska ...
Nr 20-3407-6 Pris/2 par 7:50



Krok för rörnnycklar, tejp, stavar ...
Nr 20-3407-7 Pris/4 st 2:70



Verkstadsbänk. Kraftigt utförande med bordsskiva av 30 mm lamellträ, yta 1200×600 mm. Stålstativ med bordslåda, hyllor samt låsbar dörr. Arbets höjd 800–850 mm. Vikt 36 kg.
Nr 40-2950 490:—

Verktygsskåp av kraftig stålplåt. Mått 1200×200×600 mm. Den bakre plåten perforerad för upphängning av krokar. Låsbara dörrar. Vikt 20 kg.
Nr 40-2951 569:—



Snickarbänk av lackad bok. Spindlar och bänkhakar av stål. Utdragbar bordslåda. Mått skiva 1200×400 mm. Arbets höjd 820 mm. Vikt 25 kg.
Nr 40-3056 650:—

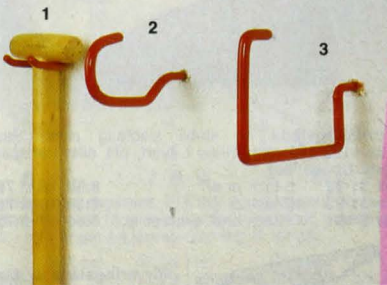

Krokar, 3 st plastade krokar lämpliga för upphängning av cyklar, spadar, stegar m. m.

	pris/par	pris/5 par
Nr 30-3464-1	8:50	37:50
Nr 30-3464-2	7:50	32:50
Nr 30-3464-3	6:50	27:50



Golvtrall, för arbetsplatser och våtutrymmen. Skonar ben och rygg. Lätt att rengöra och tål de flesta kemikalier. Material: LD-polyeten, temperaturbeständig från -10° till +80°C. Ange färg. Format 600×600×15 mm.
Nr 40-3484-7 Brun 41:50
Nr 40-3484-21 Beige 41:50



Verktyslåda av lackerad, kraftig stålplåt med handtag av stålror. Svensk tillverkning.
40-1064. Storl. 50×20×22 cm. 135:—

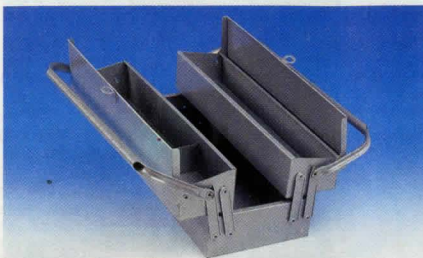

Verktyslåda av brännlackerad, kraftig plåt med rörhandtag. Består av tre sammansatta lådor, vikt ca 2,5 kg. Yttre mått 35×16×13 cm.
Nr 30-1648 62:—



Sortimentlåda av plast, delad i 5 fack jämte 8-delat innerfack förbundet med skenor till locket. En låda som rymmer mycket men som ändå är så liten att den går i fickan, 21×11×4 cm.
Nr 31-145 Pr st 10 st 16:— 130:—

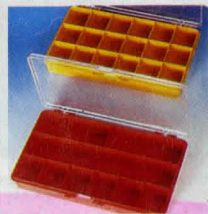

Plastlåda av hård plast m. glasklart lock. Stapelbara. Storlek 27×15,5×4 cm.
Nr 31-81 med 18 småfack som bilden. Pr st 18:—, 10 st 153:—
Nr 31-82 med 6 småfack och 3 större fack. Pr st 18:—, 10 st 153:—



Verktyskorgen — en gammal hantverkaridé i modern tappning. Stående verktysförvaring överskådligt — lättåtkomligt. Fällbart handtag — utdragbara lådor för småsaker — två flyttbara sidostöd — spår för mejslar, tänger o. likn. Kraftig tålig konstruktion 315×245×195 mm.
Nr 30-2625 96:—



Snickarlåda av kantförstärkt plywood. Levereras med flyttbart smådetaljlock, kraftig lasbygel samt Lärhandtag. Svensk tillverkning.

Nr	Storlek	Vikt	Pris
40-204	540×240×240	4,8 kg	295:—
40-205	690×240×240	5,5 kg	339:—

Serviceväska av kantförstärkt björkplywood, serviceväskorna har läsbara snäplås, videoväska har exenterlås.

Nr	Innermått	Pris
40-238	450×325×80 mm	258:—
40-240	450×325×150 mm	270:—
40-241	520×380×190 mm (lämplig som videoväska)	266:—



Verktyslåda av kraftig slagstark plast. Med handtag och tredubbel insats med många småfack. Storlek 200×200×400 mm.
Nr 30-1962 129:—



Förvaringslåda av stabil slagtålig plast. Storlek 185×105×32 mm. Finns i svart, blå eller transparent färg. Uppge färg.

Nr 31-92	5-fack pr st	8:50	10 st 75:—
Nr 31-93	10-fack pr st	8:50	10 st 75:—
Nr 31-91	15-fack end. svart pr st	8:50	10 st 75:—

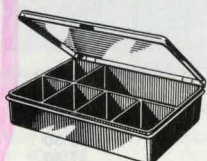

Förvaringslåda av färgad plast med genomskinligt lock. Praktisk för skruvar, muttrar osv.
Storlek 18×13×4 cm.
31-586 Fack enl. bild
31-587 Utan fack
Pr st 13:50, 10 st 115:—

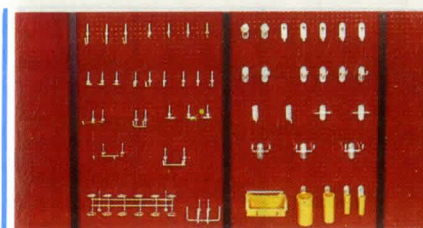

Verktystavla av hård perforerad masonit storlek 40×60 cm per sektion (tot. ca 80×60 cm). Målade med blank smutsavvisande lackfärg, röd eller blå. Nedanstående verktyskrokar passar på tavlan, som ger en tydlig ordning åt verktygen i verkstäder, garage, hobbyrum m. m. Förpackade 2 tavlor och 4 svarta vägglistor med skruvhål. Ange färg.

Nr 40-610 Per förpackning 89:—
Verktyskrokar i ett sortiment med 25 olika passande ovanstående tavla (vänstra tavlan).
Nr 30-1786 Per sats 52:—

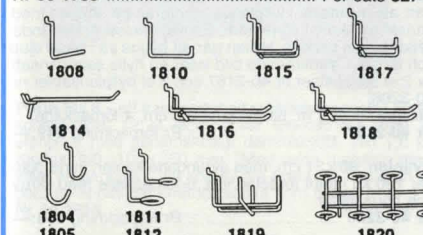

Verktyskrok, av galv. metalltråd utan stödklack enl. bild. Mättet anger hållarens öppning eller längd. Pris pr förp.

Nr	Förp.	Pris	Nr	Förp.	Pris
20-1804	14 mm 5 st	3:90	20-1815	50 mm 1 st	3:80
20-1805	24 mm 5 st	3:90	20-1816	125 mm 1 st	4:20
20-1808	40 mm 5 st	3:90	20-1817	50 mm 1 st	4:—
20-1810	50 mm 5 st	4:20	20-1818	125 mm 1 st	4:50
20-1811	15 mm 5 st	5:20	20-1819	80×80 1 st	5:10
20-1812	23 mm 5 st	5:20	20-1820	20 mm 1 st	14:30
20-1814	100 mm 1 st	3:80			

Verktyskrokar typ PROFF. Sortiment med 25 olika (högra tavlan).
Nr 30-3025-11 Pr sats 120:—

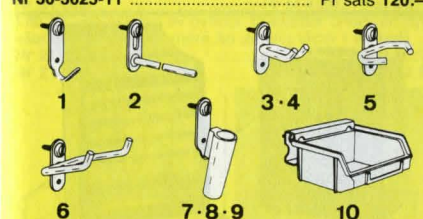

Upphängningssystem, PROFF, för plåtpanel och perforerad masonit. Monteras stadigt med medf. plåtskruv. Mått i mm anger hållarens öppning × längd.

Nr	Mått mm	Pr 5 st	Nr	Mått mm	Pr 5 st
20-3025-1	23	13:70	20-3025-6	40×50	24:20
20-3025-2	100	32:50	20-3025-7	13×50	36:—
20-3025-3	7×38	19:30	20-3025-8	26×75	36:—
20-3025-4	11×64	23:20	20-3025-9	38×75	36:—
20-3025-5	43×20	25:—	20-3025-10	105×96×45	75:—

Verktystavla PROFF av lackerad stålplåt 12×370×980 mm.
Nr 40-3141 122:—

Verktysghållare av kraftig plast med fästskrokar passande på perforerad masonitskiva.

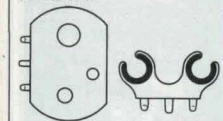

Hållare till små skruvmejslar, sylar m. m. 6 st per förp.

Nr 20-1452 Pr förp. 14:—
Hållare till stämjärn, filar m. m. 9 st per förp.



Hållare till hammare, större tänger m. m. 6 st per förp.

Nr 20-1454 Pr förp. 14:—
Hållare för div. upphängning. 18 st per förp.



Hållare för alla sorters tänger. 9 st per förp.

Nr 20-1457 Pr förp. 14:—
Hållare för större detaljer. Borrmaskin o. dyl. 6 st per förp.

Nr 20-1458 Pr förp. 14:—

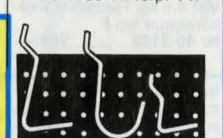

Kroksats med 52 st sortrade verktyskrokar för perforerade plattor. Enkla krokar utan stödklack. Ytbehandlade.
Nr 30-1947 .Pr sats 12:—



Verktysghållare 21-136 av fjäderstål. Blankförzinkade.

Mättet anger gripvid diam.
Storl. Pris 10 st 100 st
10 mm 4:90 39:—
13 mm 6:10 53:—
19 mm 9:30 70:—
28 mm 11:20 97:—
38 mm 22:— 198:—

Sats med 10 st verktysghållare, 2 st av varje storlek 21-136.

Nr 21-137 ...Pr sats 12:50

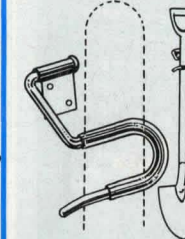

Verktysghållare för upphängning på vägg av spadar, krattor och liknande skaffverktyg med upp till 32 mm diam. Krokarna klädda med refflat gummi. Sats med 5 hållare med skruvar.

Nr 30-1948 .Pr sats 20:—

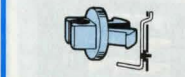

Krokhållare för verktyskrok utan stödklack. Passar i perforerad masonit. 16 st per sats.

Nr 20-1847 ...Pr sats 4:30



Skjutmått, av armerad plast, mätlängd 150 mm, avläsning 0,1 mm.
Nr 20-3288 14:50



Skåp. Storlek 420×307×146 mm. Med 28 lådor. Vikt 3,7 kg. Passande mellanväggar typ B, F, G. Nr 40-1908 239:—



Skåp. Storlek 420×307×146 mm. Med 36 lådor. Vikt 3,9 kg. Passande mellanväggar typ B. Nr 40-1904 239:—

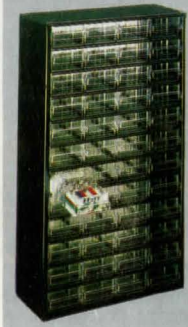

Skåp. Storlek 555×307×146 mm. Med 48 lådor. Vikt 5,1 kg. Passande mellanväggar typ B. Nr 40-1910 298:—



Skåp. Storlek 555×307×146 mm. Med 24 lådor. Vikt 4,6 kg. Passande mellanväggar typ F. Nr 40-2169 298:—



Skåp. Storlek 555×307×146 mm. Med 60 lådor. Vikt 5,2 kg. Passande mellanväggar typ A. Nr 40-2168 298:—

Service-väska Raaco, av svart konstläder med plätinredning och 16 utdragslådor av plast, som kan föras med extra mellanväggar. Typ B, F, G. Storlek 32×18×38 cm. Vikt 5 kg. Nr 40-1701 549:—

Mellanväggar till Raaco skåpens lådor.
 Typ A storl. 35×52 mm 48 st/förp. Nr 20-1982 31:—
 Typ B storl. 35×64 mm 48 st/förp. Nr 20-1905 31:—
 Typ F storl. 57×87 mm 24 st/förp. Nr 20-1993 31:—
 Typ G storl. 57×135 mm 12 st/förp. Nr 20-2098 31:—



Raaco Lagerhyllor tillverkade av specialstål med hyllplanen beige och stolparna mörkt brunlackerade. **Lätt att montera.** Hyllplanen monteras på stolpen med endast en skruv i varje hörn. En skuvmejsel är det enda verktyg som behövs. Hyllan går att bygga på i både djup och längd. Ovanstående bild visar en hylla sammansatt av 2 st stolpsatsar nr 40-2167 och 3 st hyllplansatsar nr 40-3266.

Stolpar, höjd 2 m, hålavstånd 2,5 cm. 4-förpackade. Nr 40-2167 Pr förpackning 249:—

Hyllplan, 90×31 cm, med avrundade kanter, varje plan bär 150 kg jämnt fördelat vikt. 6-förpackade med skruv och hörnvinklar. Nr 40-3266 Pr förpackning 448:—



Raaco lagerback passar till hyllplan 90×31. Lagerbacken ger 100% platsutnyttjande, passar exakt i djup, bredd och höjd.
 Nr 40-3259 375×168×111 Pris/st 39:—
 Nr 40-3260 375×210×136 Pris/st 59:—
 Nr 40-3261 375×280×188 Pris/st 79:—



Sortimentskåp, med ram av stöttålig plast och 9 st glasklara utdragslådor, ytermått 25×14×14. Nr 30-15 59:—



Raaco plockback av kraftig polypropylenplast. Backarna finns i storlekar 0,8, 1,6 och 2,6 lit. Plockbackarna är stapelbara.
 Nr 40-1695 nr 2 täcker 2 slitsar Pr 4-förp 30:—
 Nr 40-1696 nr 3 täcker 3 slitsar 44:—
 Nr 40-1697 nr 4 täcker 4 slitsar 57:—
Raaco panelvägg är tillverkad av lackerad stålplåt. Panelen har 4 rader med 12 slitsar i varje rad för upphängning av modulbackar.
 Nr 40-3267 520×460 mm Pris 69:—



Porta-Fix 6 – ett transportabelt smådelsmagasin i kraftig konstruktion. 12 st lagerbackar (85×95×45 mm) av etenplast med genomskinligt dammskydd. Vikt 1,8 kg. Storlek 360×100×350 mm. (Med varje magasin medföljer ett gängjärn. Vid köp av två Porta-Fix kan man lätt göra en hopfällbar smådelsväska som bilden.)
 Nr 40-2846 Pr st 129:—

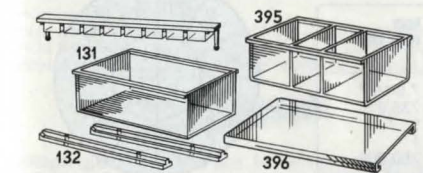

Låda av glasklar plast. Storlek 50×80×25 mm.
 Nr 31-131 Pr st 4:50, 10 st 38:—
Låda i storlek som föregående men med 3 fack.
 Nr 31-395 Pr st 4:50, 10 st 38:—
List för uppfästning av ovanst. draglådor under en hylla eller dyl. (erf. en list mera än antalet lådor i en rad).
 Nr 21-132 Pr 10 st 10:70
 Nr 21-396, lock Pr 10 st 12:50



Plastask med lock. Helt glasklar. Storlek 80×25×20 mm.
 Nr 31-218 Pr 10 st 100 st 17:50 138:—
Plastask med lock. Grön. Storlek 56×36×16 mm.
 Nr 31-223 Pr 10 st 100 st 10:50 75:—
 300 st 180:—
Magnetlist Eclipse, ett permanentmagnetiskt material som är böjligt. Kan skäras med kniv till önskad längd. Bredd 9,5 mm, höjd 3,6 mm, längd 3650 mm.
 Nr 20-2480 139:—



Magneter av kobolt-stål med mycket hög magnetism.

Nr	Lyftkraft	Vikt	Storlek mm	Pris
24-706	ca 0,5 kg	7 g	12×10	13:—
24-707	ca 0,5 kg	18 g	22×11×8	14:—
24-708	ca 1,5 kg	35 g	29×25×8	26:—
24-709	ca 2,7 kg	48 g	24×15	30:—
24-710	ca 6,0 kg	100 g	27×25	58:—
24-711	ca 13,0 kg	200 g	45×30×29	92:—
24-712	ca 19,0 kg	500 g	41×51	135:—
24-713	ca 36,0 kg	750 g	70×47×46	345:—

Samtliga magneter är försedda med en skyddsbricka som skall avlägnas vid användning men bör sitta på vid längre lagring.

Magnet, storlek 12×4 mm, svart. Häftkraft ca 40 g, vikt 2 g. Förp. 6 st.
 Nr 21-342 Per förp. 7:—



Magnet för anslagstavlor. Storlek 14×5 mm. Röda eller vita. Uppg. färg.
 Nr Pr st
 24-1379 3:— 25:—

Magnet för anslagstavlor. Storlek 14×5 mm. Utan färg. Förpackning 6 st.
 Nr 24-1378 Per förp. 5:50

Lyftmagnet med plasthandtag. Storlek 90×90 mm. Lyftkraft ca 18 kg.
 Nr 20-622 75:—



Böjlig griptång. Ett praktiskt verktyg med vars hjälp man fäster skruvar, plockar upp detaljer etc. på svåråtkomliga ställen, i motorer, radioapparater osv. Längd 40 cm.
 Nr 30-993 15:—

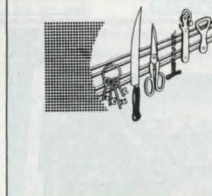

Gripmagnet med 45 cm långt plastskaft. Magneten, 25×15 mm, kan användas för att plocka upp småprylar, verktyg o.d. från svåråtkomliga ställen i bilmotorer, under galler m. m.
 Nr 30-1719 17:—



Magnethållare för köksknivar, saxar m.m. Längd 25 cm.
 Nr 30-2086 64:—

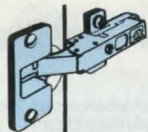

Gångjärn för dold montering av förn. stål. Öppningsvinkel 110°. Gångjärnsryta av vit nylon, diam. 35 mm. Inb. stängningsmekanism, justerbar i djup- och sidled. Passar utanpåliggande dörrar. Par förpackade.

Nr 21-1334 Pr förp. 25:—
Borr diam. 35 mm för mont. av ovanst. gångjärn.
Nr 20-3032 Pr st 48:—

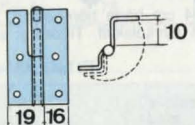

Lyftgångjärn av blank eller förn. mässing-elt. elförz. stål. Höjd 55 mm. Finns i vänster eller höger utförande. **Ange typ.** Par förpackade.

Nr	Typ	Pr förp.
21-1344-1	mässing	16:—
21-1344-2	förn. mäss.	16:50
21-1344-3	fbz. stål	5:50



Gångjärn av stål, för garderob- och skåpluckor. Passar för både vänster- och högerhängning. Lätta att justera. Diam. gänga 6 mm.

Nr	Typ	Pr 10 st
21-1343-1	Förmäss.	22:80
21-1343-2	Förn.	21:—

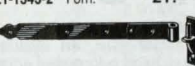

Hakgångjärn 31-286 av 3x30 mm galvaniserat järn. Kraftiga. Par förpackade. Längd 30 cm. Pr förp. 29:—
Längd 40 cm. Pr förp. 32:—

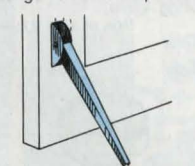

Dörrhållare av galvaniserad, tjock plåt. Med fjäder. Längd 39 cm. Par förpackade.
Nr 31-296 ..Pr förp. 28:50

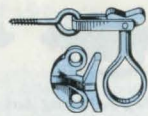

Fönsterlås av förn. järn (-1) eller polerad mässing (-2). Komplet m. skruv.
Nr Pr st 10 st
21-770-1 7:— 55:—
21-770-2 10:— 89:—

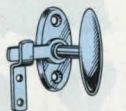

Fönstervred av glansfönicklad (-1) eller polerad mässing (-2).
Nr Pr st 10 st
21-1004-1 11:— 93:50
21-1004-2 12:— 102:—



Fönsterspär "Bobby". Galvaniserat stål med plastklädd kedja. Längd inkl. karbinhakar 240 mm.
Nr 21-662 Pr st 10:50

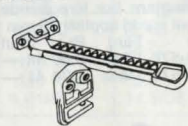

Barnsäker fönsterhållare för såväl inåt- som utåtgående fönster. Lev. m. anvisning samt skruv. Finns i brun el. vit färg. **Ange färg.**
Nr 21-911 Pr st 19:—

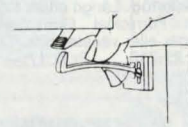

Barnsäker skåp- och lådregel tillv. av acetatplast. Par förpackade.
Nr 21-912 Pr förp. 9:—



Hyllhakar av förmässing järn för bokhyllor m. m.
Nr 21-158 ... Pr 10 st 5:—
Hylsor av förmässing järn.
Nr Pr 10 st 100 st
21-160 1:70 13:60

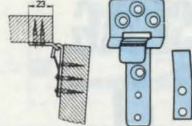

Slagbordsbeslag av stål med spärr. Totallängd 73 mm. Par förpackade.
Nr 21-1350 ..Pr förp. 16:—

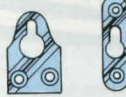

Hängbleck av elförz. stål. För uppfastning av konsoller, hyllor mm.
Nr Pr 10 st
11-1351 8:—
11-1352 10:—

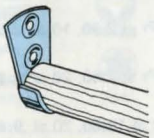

Kläd- duschstängshållare av stål, elförzinkad. Par förpackade.
Nr Pr förp. 3:—
21-1335

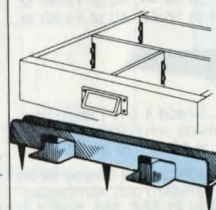

Lådavskiljare av plåt. Mycket praktiska till fästen för mindre hyllor i skåp och för avbalkningar och småfack i lådor. För 4 mm tjocka mellanstycken. Längd 6 cm.
Nr Pr 10 st 100 st
21-565 6:— 45:—

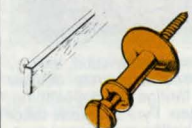

Ledstångsbeslag av borstad mässing med blankgalv. skruv.
Nr Skruvlängd
21-733-120 12 cm
21-733-150 15 cm
Pris per st 14:—

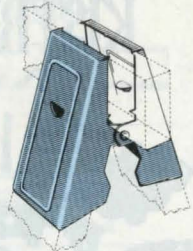

Bockbeslag BRUSE. Ett värdefullt hjälpmedel för snickare, båtbyggare, villaägare m. fl. Beslaget är av kraftig, profilerad stålplåt samt blankförzinkat. Virkesmått till benen: 45x100 mm. Överstykke, tjocklek ca 45 mm av valfri bredd. Beslagets mått: 105x115x195 mm.
Nr 41-1180 Pr styck 34:—



Dörrhållare med kraftig magnet som håller dörren på plats. Komplet sats längd 9 cm. .
Nr 31-41 15:50



Nyckelfodral i praktisk modell med fjädertillslutning. Tillverkad av fint äkta mjukläder med kedja och nyckelring.
Nr Storlek Pris
24-121 75 x 80 mm 36:—
24-122 80 x 100 mm 44:—



Nyckelkedja med förn. ring, 35 cm kedja och läderslejf.
Nr Pr st 10 st
24-577 6:— 54:—

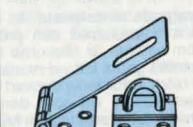

Överfallsbeslag av elförz. stål. Längd 85 mm, bredd 38 mm.
Nr 21-1347 Pr st 10:—

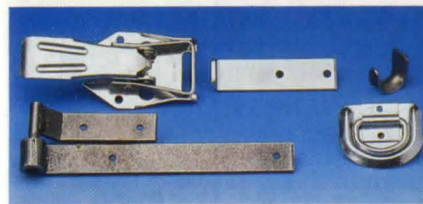

Flaklås. Svensktillverkat kvalitetslås av specialstål. Fjäderbelastat handtag som håller det helt öppet eller stängt (ligger kvar i plant läge när man faller lämmen). Kan låsas med hänglås. Elförzinkat. Passande lås 24-314.
Nr 31-1305 Pr par 45:—

Hörnbeslag av 5x35 mm plattjärn. Längd 135 mm. Elförzinkat.
Nr 31-1306 Pr par 15:—

Bindkrok av 3x25 mm plattjärn. Längd ca 40 mm.
Nr 21-1307 Pr par 4:50

Surrningsbeslag. Storlek på fastplatta 80x68 mm. För montering på trälämna. Elförzinkat.
Nr 21-1308 Pr par 35:—

Flakgångjärn av 5x35 mm järn. Längd 27 cm.
31-282, höger. Pr st 25:—
31-297, vänster. Pr st 25:—

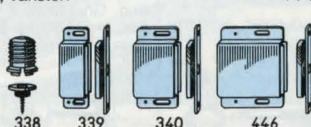

Magnetlås av fönicklad metall. Lätt att montera. Nr 21-336 är av plast och tryckes in i 13 mm borrhål, de övriga låsen skruvas fast.
Nr Storlek Häftkraft Pr st 10 st
21-338 17x13 mm 2 kg 4:50 38:—
21-339 20x40 mm 4 kg 13:50 109:—
21-340 30x40 mm 8 kg 15:— 125:—
21-446 40x40 mm 11 kg 21:30 179:—



Magnetlås cylindriskt, monteras i hål 12 mm. Levereras 10/sats.
Nr 21-1688 29:—
Magnetlås av vit plast, storlek 16x46. Dragkraft 4 kg. Levereras 10/sats.
Nr 21-1690 15:50
Magnetlås dubbelt, storlek 20x97. Dragkraft 8 kg. Levereras 5/sats.
Nr 21-1689 24:—



Hänglåsbleck av elförz. stål. Bredd 50 mm. Håldiam. 19 mm. Par förpackade.
Nr 21-1346 ..Pr förp. 4:—
Koffertknäpp av stadigt plåt. Fönickl. Storlek 45x60 mm.
Nr Pr 10 st
21-147 15:—

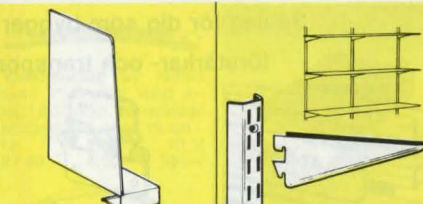

Bokstöd med klämfäste, vittlackerad plåt. Avsedd för 20 mm hylla.
Nr Höjd Pris
31-1369 180 mm 24:—

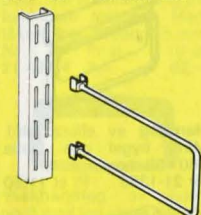

Bokstöd av förmässingad trä med fäste för väggskena.
Nr Längd Pris
31-1368 20 cm 15:—

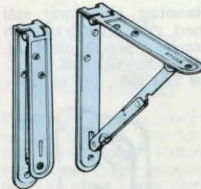

Fällbar konsoll av vittlackerat stål. Kraftigt utförande lämpligt för t.ex. klaffbord, hyllor och tillfälliga arbetsytor. Par förpackade.
Nr Mått mm Pr förp.
31-1371 200x200 43:—
31-1372 300x300 55:—
31-1373 400x400 67:—

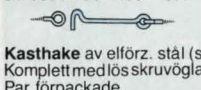

Kasthake av elförz. stål (s) Komplet med lös skruvögla. Par förpackade.
Nr Typ Längd Pr förp.
21-1348-1 s 75 mm 3:—
21-1348-2 s 100 mm 3:—

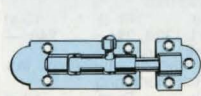

Skjutregel av elförz. stål. Mått i mm.
Nr A B Pr st
21-1345-1 75 29 8:50
21-1345-2 100 29 9:—

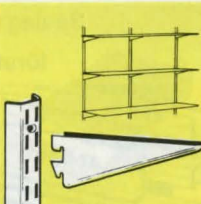

Passar samtliga Svenska system.

Väggskena av lackerad stålplåt i kraftigt stabilt utförande. Vittlackerad.
Nr 31-1360 längd 50 cm Pr st 12:—
Nr 41-1361 längd 100 cm Pr st 19:—

Hyllkonsoler raka av formpressad stålplåt. Vittlackerade.
Nr Längd cm Pr st
31-1362 17 8:—
31-1363 27 9:50
31-1364 37 11:50
31-1365 37* 19:—
31-1366 47* 27:—
*31-1365 och 1366 med extra förstärkning.

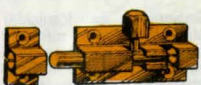

Regel av mässing. Storlek 65x25 mm.
Nr Pr st 12 st
21-221 7:— 61:—

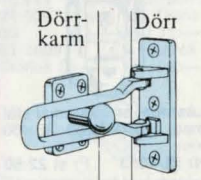

Säkerhetspär för utåtgående dörrar. Fästes med medföljande kraftiga skruvar i dörrens karmträ. Godkänd typ.
Nr 21-1173 75:—

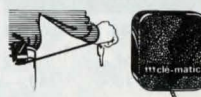

Nyckelhållare, med 50 cm självupprullande lina. Fästes i byxlinningen eller på bälte.
Nr 24-1225 53:—

Beslag för dig som bygger högtalar-
förstärkar- och transportlådor.

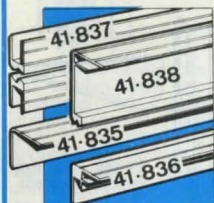

Aluminiumprofiler i 1-meters längd. Med dessa kan man med 7 mm plywood bygga stadiga verktygs-, högtalar-, förstärkarlådor mm.

Nr	Mått mm	Pr. m
41-835	28x28	18:--
41-836	28x28x7	24:50
41-837	20x7	18:--
41-838	45x30x7	26:--

(passar till 41-837).

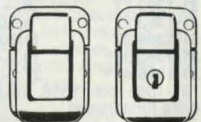

Snäpplås av förnicklat stål. Mått 30x45 mm. -2 med nyckel.

Nr	Pr st
21-1354-1	12:50
21-1354-2	15:--



Låsregel av förkromat stål med nyckel. Mått 35x60 mm.

Nr 21-1353 Pr st 22:50

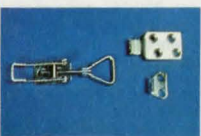

Excenterlås. Längd ca 110 mm.

Nr	Pr st	10 st
21-1327	16:--	149:--

Krok för ovanstående lås. Vinklad montering.

Nr	Pr st	10 st
21-1328	8:20	69:--

Krok. Rak montering.

Nr	Pr st	10 st
21-1329	5:--	45:--

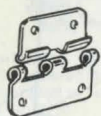

Gångjärn - delbart av elförz. stål. Mått 55x45 mm.

Nr 21-1357 Pr st 11:--

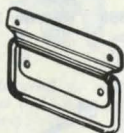

Handtag av elförz. stål. Mått, bygel och platta 100x50 mm.

Nr 21-1355 Pr st 11:50

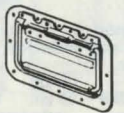

Handtag av elförz. stål med inb. returfjäder och plastat grepp. Kraftigt utf. Mått 160x107 mm.

Nr 21-1356 Pr st 32:--

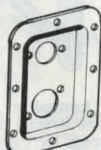

Cannonplatta för hane och hona.

Nr	Storl.	Pris
21-1378	131x89	14:--

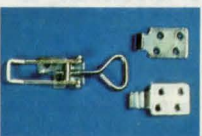

Excenterlås. Längd ca 150 mm.

Nr	Pr st	10 st
31-1324	29:--	249:--

Krok för ovanstående lås. Rak montering.

Nr	Pr st	10 st
21-1325	8:50	69:--

Krok. Vinklad montering.

Nr	Pr st	10 st
21-1326	8:50	69:--



Hörn av elförz. stål. (-2 med kula för anv. som fot.)

Nr	Pr 4 st
21-1358-1	23:50
21-1358-2	26:50



Hörn av svart plast, med kula för anv. som fot.

Nr 21-1379 Pr 4 st 26:50



Kullås, dubbelt av förn. järn. 10x47 mm.

Nr	Pr 10 st
21-176	23:--



Möbellås för montering uppåt eller i vänsterdörr. Storlek 70x40x12 mm. Djup till dorn 25 mm. Med mässingfärgad nyckel.

Nr	Pr st	10 st
21-756	16:--	136:--



Hänglås av massiv mäsing med härdad stålbygel. Ett rejält utomhuslås med 2 nycklar. Finns i 4 storlekar. Mått: bredd x hela längden.

Nr	Storlek	Pris
24-312	19x33 mm	10:--
24-313	31x54 mm	13:70
24-314	38x65 mm	18:50
24-325	50x83 mm	27:80

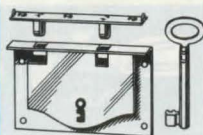

Kistlås av blankt järn m. nyckel. Lämplig till dalakistor o. dyl.

Nr	Storlek mm	Pris
21-1150	66x40x15	7:80
21- 58	75x46x16	7:80
21- 390	88x60x18	9:50
21- 287	100x75x18	11:70

Djup till dorn: 21-1150: 25mm, 21-58: 30 mm, 21-390: 40 mm, 21-287: 50 mm.



Cylinderlås för skåp och lådor. Endast högerutförande. Enkellåsning. Med 2 nycklar i förnickl. mäsing. Grundplattan 60x44 mm, bredd 8 mm, cylinder diam. 17 mm, längd 20 mm.

Nr 21-1159 43:--

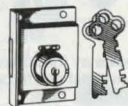

Lås av järn med nyckelhylsa av mäsing. 2 nycklar. Storlek 50x45 mm.

Nr 21-986 16:50

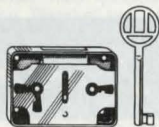

Lås av förn. järn. Storl. 60x40x9 mm. Djup till dorn 20 mm. Höger- och vänsterutförande. 1 förn. nyckel.

Nr 21-1154 10:--



Hänglås. Kombinationslås, kan öppnas och låsas endast av den som känner koden.

Nr 24-901 49:--

OBS! ALLA PRISER INKL. MOMS



Dörrstängare Ryobi "Doorboy". För innerdörrar. Utanpåliggande dörrstängare av kuggstängtyp för sidohängda slagdörrar oavsett dörrgång. Håller dörren öppen och låst i önskad vinkel över 85°. Mått dörrstängare 48x160 mm. Färg mörkbrun.

Nr 30-2906 295:--

Ryobi 7000: storlek 4 kan användas såväl för innerdörrar som ytterdörrar med max vikt 75 resp 60 kg och dörrbladsbredder max 1200 resp 1050 mm. Stängningsfunktionen regleras över två separata ventiler - en för stängningshastigheten och en för tillslagskraften. Justerbar öppningsdämpning vid cirka 75° öppningsvinkel över separat ventil. Dörrstängarhusets mått 45x250 mm, och montagehålen stämmer överens med Ryobi 90 BC och Dorma TS 78 i storlek 4. Levereras i mörkbrun färg och med standardarm utan uppställningsanordning.

Nr 30-2907 529:--



Dörrstängare för innerdörrar i utförande både för höger och vänster dörrar. Efter en öppningsvinkel på 95° stannar dörren i öppet läge. Den automatiska stängningszonen kan justeras i 2 eller 3 stängningshastigheter.

Nr 30-3321 349:--

Dörrstängare ger en tyst och bekväm stängning. Passar till lättare dörrar för inomhusbruk.

Nr 30-3322 156:--

Godkända svenska säkerhetslås med 9-tillhållare.

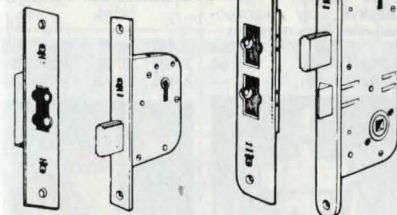

Kompletteringslås. Rekommenderas på entrédörrar som tillägg till befintligt cylinderlås. Levereras med säkerhetslutbleck, karmstift, nyckelskylt, 3 nycklar.

Nr 21-1170 289:--

Fallregelås. Utbyteslås, svensk standard SIS 817381. Passar direkt i låsurtaget. Medfört allt man måste låsa dörren med tillhållarlåset. Tillbehör lika ovanst.

Nr	Pris
21-1171 För vänsterhängd dörr	329:--
21-1172 För högerhängd dörr	329:--



Väskhandtag av räfflad svart PVC-plast med inlagd ställfjäder. Förnicklade ändbeslag. Längd 19 cm.

Nr	Pr st	10 st
21-48	4:50	39:--

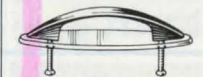

Handtag. Försett med täckbricka av glasklar plast. Stilren utformning av förkromad mäsing. Med fästskruvar. Bredd 115 mm.

Nr	Pr st	10 st
21-484	7:--	62:--



Väskhandtag av svart plast med förnicklat metallbeslag. Bredd 13 cm.

Nr	Pr st	10 st
21-47	4:50	39:--

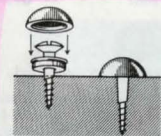

Plasthätta med nylonbricka som skruvas eller spikas fast varefter hättan tryckes på. Döljer skruven och tjänstgör som fot. Diam. 15 mm, finnes i färgerna svart, vit, 10- eller 100-förp. per färg.

Nr	Pr 10 st	100 st
21-738	6:--	50:--



Knopp av svarvad och polerad mäsing med träskruv. Diam. 15 mm.

Nr 21-735 Pr st 7:--



Privatfack. Ett litet "bankfack" för pengar smycken och annat personligt som man önskar ha bakom lås i hemmet, husvagnen, på arbetsplatsen etc. Av lackerad stålplåt med cylinderlås och 2 nycklar. Lätt att sätta fast och kan bara tagas loss upplåst. Storl. 285x185x60 mm. Vikt 1.7 kg.

Nr 34-855 203:--

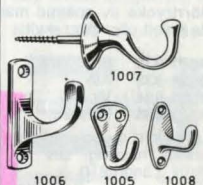

Krok av förnickl. mäsing. Elegant o. hållbar, blank ytbehandling. Plattans storlek i mm.

Nr	Storlek	Pris
21-1005	Kojkrok. Storlek 30x20.	Pr st 5:50
21-1006	Klädkrok. Storlek 48x17.	Pr st 10:--
21-1007	Klädkrok. Storlek 30.	Pr st 11:--
21-1008	Badrumskrok. Storlek 28x13.	Pr st 4:--



Elementnyckel för luftning av värmeelement. Av förn. järn.

Nr	Pr st	10 st
21-762	1:50	12:50



Hänglås med förnicklade gavlar. Med 2 nycklar.

Nr	Bredd mm	Pr. 10 st.	Pr. 100 st.
21-1160	15	18:--	135:--
21-1161	25	20:--	150:--
21-1162	45	25:--	187:--

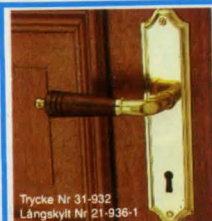

Trycke Nr 31-932
Långskyllt Nr 21-936-1



Trycke Nr 31-933
Långskyllt Nr 21-936-3



Trycke Nr 31-934
Rosett Nr 21-938
Nyckelskylt Nr 21-937-1



Trycke Nr 31-935
Långskyllt Nr 21-936-2

Dörrtrycke av polerad mässing. För fastsättning med lös rosett eller lång skyllt.

Nr 31-932	Brun bet.	Längd 110 mm	Pr/par 52:—
Nr 31-933	Ask	110 mm	52:—
Nr 31-934	Vit	110 mm	52:—
Nr 31-935	Mässing	110 mm	67:—

Långskyllt av polerad och lackad mässing. Lev. m. skruv. Längd 210.

Nr	Pr. par
21-936-1	28:—
21-936-2	28:—
21-936-3	45:—



Nyckelskylt av polerad och lackad mässing. Lev. m. genomgående skruv. Dia. 49 mm.

Nr	Pr. par
21-937-1	16:50
21-937-2	16:50
21-937-3	31:—

Rosett lika ovan.
Nr 21-938Pr par 18:50



Dörrtrycke av förn. mäsing för ytterdörr med reurfjäder. Rosett med genomgående skruv.
Nr 31-939Pr par 86:—

Ytterdörrtrycke, med reurfjäder i massiv mässing. 8 mm 4-kantpinne. För 40-60 mm dörrtjocklek.

Nr	Längd mm	Pr/par
31-1402-1	130	169:—
31-1402-2	130	196:—



Dörrtrycke, av polerad mässing. För fastsättning med lös rosett eller långskyllt.

Nr	Längd mm	Pr/par
31-1403	115	67:—



Dörrtrycke, av pressgjuten mässing. Plätrosett med genomgående skruv. För dörrtjocklek 35-40 mm, 8 mm 4-kantpinne.
Längd mm Pr/par
31-1404 vitlackad 110 51:—

Nyckelskylt av pressgjuten mässing, för genomgående skruv. Dia. 49 mm.
Nr Pr/par
21-1405-1 vitlackad 11:50
21-1405-2 vitlackad Toalett 27:—



Cylinder vredsats kompl. med skruv, medbringare och cylinderring.
Nr Pr/par
21-1406-1 polerad 62:—
21-1406-2 oxiderad 68:—

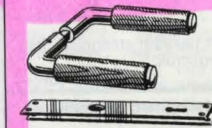

Dörrtrycken av förnicklad mässing.
Nr Handtag Pr par
31-618 Svart plast 29:—
31-619 Vit plast 29:—

Dörrskyllt, av blankpolerad eller förn. mässing.
Nr Typ Pr. par
21-292-1 Förn. 11:50
21-292-2 Mäss. 12:—



Dörrkläpp av polerad mässing. Stor. 158x75 mm.
Nr 31-169858:—



Klädkrok förmässigad.
Nr Höjd mm Pr st
31-940-1 90 8:—
31-940-2 170 13:—
31-940-3 90 6:50
31-940-4 170 10:—



Möbelknopp av transparent plastglas. Fot i mäsingfärg. Diam. 40 mm, höjd 28 mm. Finns i färger: brun, blå, grön, ofärgad och rökfärgad. Med skruv.
Nr Pr st Pr 10 st
21-7 4:20 36:—

Möbelknopp, lika ovanstående men metalliserad helt i mäsingfärg.
Nr Pr st Pr 10 st
21-8 5:30 45:—



Möbelknopp av furu, naturlackade och med skruv.
Nr Storlek Pr st 10 st
21-593 31x27 4:— 34:—
21-594 38x36 4:50 38:—
21-595 58x43 6:— 51:—



Dekorknopp av furu för gardinstång m.m.. Längd 92 mm.
Nr Häl Pr st 10 st
21-597 12 mm 9:— 74:—
21-598 28 mm 9:50 76:—



Handtag av stål med slagtälig epoxilack. Finns i färger: svart, vit, röd och blå. Ange färg.
Nr c/c-avstånd Pr st 10 st
21-1139 96 mm 8:— 68:—
21-1140 128 mm 9:50 81:—
Handtag lika ovan men av polerad eller förkromad mäsing. Ange typ.
Nr c/c-avstånd Pr st 10 st
21-1141 78 mm 7:— 60:—
21-1142 96 mm 12:50 106:—



Handtag och knoppar av trä, lämpliga för skåpluckor, garderobsdörrar m. m. Skruvavstånd 96 mm.
Nr träslag Pris/st
21-970 furu 9:50 85:—
21-971 bok 10:— 91:—
21-972 bok 10:60 96:—
21-973 furu 6:50 59:—
21-974 vit 7:70 70:—

Skruvplugg av plast, med valkar som hindrar rotation. THORSMAN.
Nr Färg Dimension Pr 10 st 100 st
21-274 a. vit 20x 5,5 mm 3:— 25:50
21-274 b. gul 25x 5,5 mm 3:30 28:—
21-274 c. röd 35x 5,5 mm 4:80 39:—
21-274 d. brun 40x 8 mm 6:60 56:—
21-274 e. blå 50x10 mm 9:20 78:—



Hängglås, 6 st med lika låsning. Tillverkade av massiv mässing och med härdad stålbygel. Levereras med 18 st lika nycklar.
Nr 31-1699Pr sats 59:—

Möbelknapp av mässing med inv. M6 gänga och 6-kant.
Nr Pr 10 st 100 st
11-1230 10:— 85:—
Passande 6-kanttryckel 21-95-M6.

Sargsprint. Diam. 10 mm M6 gänga. Förzinkad.
Nr Längd 10 st 100 st
11-1231 20 mm 10:— 85:—
11-1231 30 mm 11:50 97:—

Pinnskruv. M6. Förzinkad.
Nr Längd 10 st 100 st
11-1232 38 mm 4:— 34:—
11-1232 76 mm 6:50 55:—

Förbindningsmuff 11-513 av järn, med innergंगा. Pris pr 10 st.
M4 M5 M6 M8
7:— 7:80 8:— 20:—

Muffsats 21-1238 med 2 st av varje grovlek 513= 8 st 10:—
Inslagsmutter 11-514 av järn, med innergंगा, förzinkad. Pris pr 10 st.
M3 M4 M5 M6
4:— 4:— 4:50 4:80
M8 M10
5:30 8:—

Bladskruv 21-703, av blankt järn.
Längd 2". Pr 10st 17:—
Längd 2 1/2". Pr 10st 18:—

Skruvstift 11-511 av järn, med träskruv i ena änden o. M-gंगा i den andra. M-gång x längd mm.
Storl. Pr 10 st 100 st
M5 x 40 6:80 57:—
M6 x 50 7:80 66:—
M8 x 60 11:70 99:—
M10 x 80 24:50 208:—
M10 x 120 26:50 223:—



Harpunbult - en genialisk lösning för hopsattning av möbler, skåp m. m. Speciellt lämpad för spånplattor. Enkelt montage - vid ådragning expanderar bultens bakre del och skär in i träet. Bulten kan lätt demonteras och återmonteras. Längd 62 mm, diam. 6 mm. Tillv. av förmässingad järn. 11-1244-1 med kullrig skalle, -2 med förs. skalle och inläggshylsa.
Nr Pr 10 st Pr 100
11-1244-1 25:30 209:—
11-1244-2 26:20 217:—

Fräsborr för cylindrisk eller konisk försänkning av 11-1244-2.
Nr 11-1245 19:—

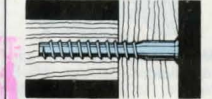

Kopplingskruv av elförzinkat stål. Utmärkt vid bl. a. montering av möbler i skivmtrl. Inv. 6-kant 4 mm. Diam. 7 mm. Ange längd.
Nr Längd Pr 10 st 100 st
11-1336 40 mm 5:50 46:—
11-1336 50 mm 5:60 46:—
11-1336 70 mm 6:30 53:—

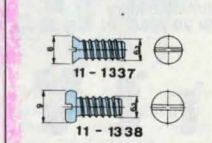

Systemskruv för montage av beslag i skivmtrl. Diam. 6,3 mm. Längd 11,5 mm.
Nr Pr 10 st 100 st
11-1337 1:80 15:30
11-1338 1:80 15:30

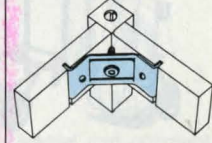

Bordsvinkelbeslag (sargbeslag) av stål, elförzinkad. Längd 110 mm. Höjd 60 mm.
Nr Pr st 10 st
21-1332 2:— 17:—

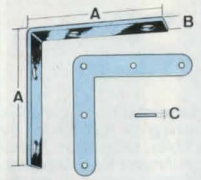

Vinkeljärn av stål, elförzinkade. Mått i mm.
 Nr A B C Pr 10 st
 21-1331-1 51 15 2 15:—
 21-1331-2 76 18 2,2 29:50
 21-1331-3 101 22 2,3 41:—

Hörnjärn av stål, elförzinkade. Mått i mm.
 Nr A B C Pr 10 st
 21-1330-1 51 9,5 1,7 9:—
 21-1330-2 75 13 1,8 21:50
 21-1330-3 100 16 1,6 25:50

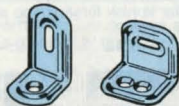

Möbelvinkel av stål, elförzinkad.
 Nr Pr 10 st
 21-1333-1 4:—
 21-1333-2 4:—



Kroksortiment med 50 st sorterade krokar av 7 olika sorter. Längd från 20 till 50 mm. Blankförz.
 Nr 20-2055 Pr sats 22:—



X-krok med stålspik. Sats om 9 st.
 Nr 11-913 Pr sats 4:80

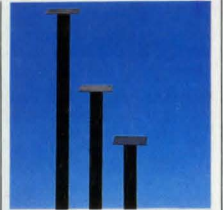

Möbelben fyrkantiga av 1,5 mm stål. Dimension 25x25 mm, med fastsvetsad fyrkantig fästplatta. 60x60 mm m. hål för skruv eller bult. Golvskonande fotplatta av plast. Svartlackerade.
 Nr Längd Pr st
 31-1119 30 cm 16:—
 31-1120 45 cm 20:—
 31-1121 55 cm 22:50
 31-1122 70 cm 26:—



Sänghakar av järn. Prima svenskt fabrikan. Längd 6 tum. 4 par per sats.
 Nr 21-685 ...Pr sats 21:—

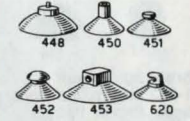

Sugfötter av transparent mjukplast, som icke torkar eller spricker. För många olika ändamål såsom skylt-fönster, bilen, badrummet etc. Sitter säkert på blanka, plana ytor, glas, kakel osv.
 Nr Diam. 10 st
 21-448 35 mm 15:70
 21-450 25 mm 6:—
 21-451 35 mm 6:50
 21-452 35 mm 7:—
 21-453A 35 mm 7:50
 21-453B 55 mm 11:50
 21-620 35 mm 7:—

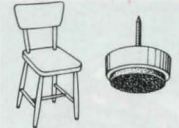

Golvskydd med filtsats och med spik. Förpackade i plastpåse.
 Nr Diam. Pr påse
 21-122 20 mm 16 st
 21-123 24 mm 12 st
 21-124 28 mm 8 st
 Pris per påse 12:70

Golvskydd, med självhäftande filt.
 Nr Diam. Pr påse
 21-1377-1 20 mm 16 st
 21-1377-2 28 mm 12 st
 21-1377-3 38 mm 4 st
 Pris per påse 8:—



Gummifötter av svart gummi.
 Nr Storl. 10 st 100 st
 21-43 12x6 8:80 69:—
 21-44 16x10 8:80 69:—
 21-45 21x10 9:80 79:—
 21-46 25x11 17:20 139:—



Gummifot 21-53 för möbelben m. m. Tillverkad av grått, starkt naturgummi.
 Storl. Håldiam. Pr st 10 st
 1 20 mm 3:50 29:70
 2 25 mm 5:— 42:50
 3 30 mm 7:30 62:—

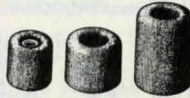

Dörrstoppare, av gummi.
 Nr Storl. mm Pr st
 24-1066 33x30 4:50
 24-1067 36x40 5:—
 24-1069 38x65 6:—



Golvskydd av plast för monterning på stolar/möbler m. m. Diam. 18-20 mm. Finns vit och grå. 4 st per förp.
 Nr 21-866Pr förp. 8:60

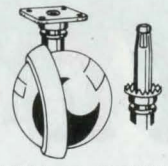

Klothjul av blankförkromad metall med fyrkantig fästplatta. Max belastning 25 resp. 35 kg.
 31-1290 Klottediam. 45 mm. Pr st 29:80
 21-1214 Klottediam. 60 mm. Pr st 39:60

Klothjul av blankförkromad metall. Med tapp o. hylsa. Max. belastning 25 resp. 35 kg.
 31-1289 Klottediam. 45 mm. Pr st 31:—
 21-1213 Klottediam. 60 mm. Pr st 39:—



Länkhjul med kraftigt svart gummi-klothjul, förkromad kåpa och kullagrad fästplatta. Belastning 25 och 30 kg.
 31-1285 Klottediam. 40 mm. Pr st 18:40
 31-1286 Klottediam. 50 mm. Pr st 23:90

Länkhjul med svart kraftigt gummi-klothjul, förkromad kåpa och kullagrad tapp med plasthylsa. Belastn. 25 resp. 30 kg.
 Nr Klottediam. Pr st
 31-1287 40 mm 19:20
 31-1288 50 mm 23:90

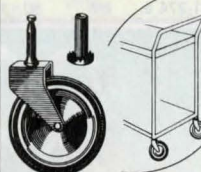

Hjul av förnicklad plåt med vit gummiring. Lämpligt för te- och barbord, serveringsvagnar m. m. Diameter 75 mm.

Nr 21-562, med fast tapp och lagerhylsa, som bilden. Pr st 14:50
 Nr 21-323, med kullagrad vridbar tapp utan hylsa. Pr st 15:50



Länkrulle med dubbelhjul och kåpa av svart plast. Hjul-diam. 50 mm. Konstruktionen med 2 hjul ger bättre bärrighet och vridbarhet speciellt på mjuka underlag.
 Pr st 10 st
 21-392, med tapp och hylsa. 6:90 58:70
 21-393, med gängad tapp M8. 6:90 58:70
 21-394, med fästplatta, 42x42 mm. 7:20 61:20



Gummi-hjul diam. 250 mm, bredd 55 mm. Axelhål 20 mm. Gidlagrat i nylonfälg. Vikt 2,3 kg. Max. bel. 175 kg.
 Nr 30-2684 Pr st 61:50
Luftgummi-hjul diam. 260 mm, bredd 50 mm. Ekerfälg av glasfiberförstärkt polypropen, axelhål 20 mm. Max last 200 kg.
 Nr 31-1280 Pr st 98:50

Gummi-hjul lika vidstående men 200x50 mm. Passar bl a stödhjul till släpvagn.
 Nr 30-2776 36:—
Luftgummi-hjul diam. 315 mm, bredd 50 mm. Ekerfälg av glasfiberförstärkt polypropen, axelhål 20 mm. Max last 100 kg.
 Nr 31-1281 .. Pr st 121:—

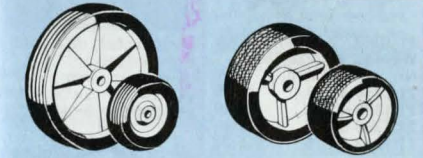

Gummi-hjul gidlagrat i plastfälg.
 Nr Diam/bredd Axelhål Pr st Pr 10 st
 30-3179 133/22 mm 8 mm 8:— 68:—
 30-3180 80/22 mm 8 mm 5:50 47:—
 30-3181 75/40 mm 8 mm 8:— 68:—
 30-3182 93/30 mm 8 mm 7:50 64:—

Universalhjul av gräsklippartyp. Plastfälg med navkapsel och förskjutet nav. Kraftigt mönstrad hjulbana. Bredd 35 mm. Axelhål 12,5 mm.
 Nr Diam. Pr st
 30-3176 150 mm 18:—
 30-3177 175 mm 23:—
 30-3178 200 mm 31:—



Vagnshjul samma kraftiga typ som föregående men m. länkhjul. Dubbelt kullagrad bygel. Belastning 100 resp. 175 kg.
 31-1293 Diam. Höjd Pr st
 100 mm 128 mm 65:—

31-1294 160 mm 195 mm 118:—



Länkhjul med grå gummi-bana och nylonlager. Blankgalv, bygel och dubbelt kullagrad fästplatta. Belastn. 40 resp. 50 kg.
 31-1291, diam. 75 mm, höjd 100 mm. Pr st 36:—
 31-1292, diam. 125 mm, höjd 155 mm. Pr st 69:50

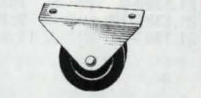

Ottomanrulle med plast-rulle. Diam. 40 mm. Fast-bygel av järn. 55x23 mm.
 Nr Pr st 10 st
 21-768 2:20 19:—



Länkhjul med sidledslåsning och hjulbroms. Dubbelt kullagrad bygel. Gängad tapp M10. Belastning 60 kg.
 31-1283 Diam. Höjd Pr st
 75 mm 105 mm 79:—

Länkhjul lika ovanstående men utan låsning och broms.
 31-1284 51:—



Vagnshjul, extra kraftigt utförda för industrilager-vagnar. Påvulkad svart syntet. gummibana. Blankgalv, fast bygel med fästplatta. Belastning 100 resp. 175 kg.
 31-1295 Diam. Höjd Pr st
 100 mm 128 mm 43:—
 31-1296 160 mm 195 mm 80:—

31-1295 Diam. Höjd Pr st
 100 mm 128 mm 43:—
 31-1296 160 mm 195 mm 80:—



Rulle av vävbakelit. Mycket stark. Mättet anger: diam. x bredd x axelhål.
 Nr Mått mm. Pr st
 21-150 50x23x6 8:70
 21-151 70x35x8 10:90
 21-152 100x44x12,7 19:40
 21-153 125x44x12,7 26:60



Länkrulle med hjul av gummi eller vit etenplast. Enkelt kullager mellan bygel och fästplatta.
 Nr Hjul Diam. Pr st
 21-1148 Plast 30 mm 5:50
 21-787 Gummi 38 mm 10:50
 21-788 Gummi 50 mm 12:50

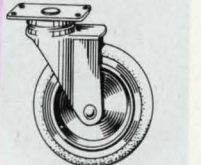

Länkhjul med gummi-hjul 75x15 mm på fälgar av rostfritt stål i kraftig bygel med kullager mot fästplattan, vars höjd från golvet är 10 cm.
 Nr 21-324 Pr st 20:70



Kantgångjärn i mässing eller förzinkat. Mått 70x20 mm. Säljes par förp. inkl. skruv.
Nr 21-1409-1 mäss. Pr förp. 10:-
Nr 21-1409-2 förzink. Pr förp. 9:-



Lässpår av el. förzinkat stål. Satsen innehåller fjädersprint 4x3, 4 5 mm, klappsprint 2x6, 8, 10 mm totalt 18 st.
Nr 21-1380 25:-



Lyftgångjärn för utgående fönsterdörrar, ofalsade luckor m.m. Elförzinkat. Mått 85x72 mm. Finns i vänster och höger utf.
Ange typ. Säljes par förp. Nr 21-1410 Pr förp. 10:50



Lyftgångjärn för alla typer av ofalsade dörrar. Gångjärnen är försedda med öppning för justerbricka, vilket medger justering i höjdlöd. Elförzinkat. Mått 110x25 mm. Finns i vänster och högerutförande.
Ange typ. Säljes par förp. Nr 21-1411 Pr förp. 23:50

Luftgummi hjul, dia. 400 mm, bredd 100 mm. Fålg av polypropylen. Axelhål 25 mm. Max last 250 kg.
Nr 31-1415 Pris 129:-

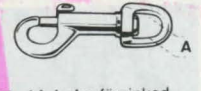

Karbinhake förzinkad.
rep. diam. Pris
Nr 21.1381-12 A=12 mm 5:-
21.1381-16 A=16 mm 5:50
21.1381-20 A=20 mm 6:-



Karbinhake galvaniserad.
mm Pris
Nr 21.1382-6 60x6 5:-
21.1382-7 70x7 6:-
21.1382-8 80x8 7:-
21.1382-10 100x10 10:50



Karbinhake låsbar, galvaniserad.
mm Pris
Nr 21.1383-6 60x6 14:-
21.1383-7 70x7 15:-
21.1383-8 80x8 16:-
21.1383-10 100x10 20:-



Lyftögla gängad tapp. Enl. DIN 580.
Nr gänga Pris
21.1389-8 M8x15 7:80
21.1389-10 M10x18 9:20
21.1389-12 M12x22 11:80



Lyftögla invändig gänga. Enl. DIN 582.
Nr gänga Pris
21.1390-8 M8 8:-
21.1390-10 M10 10:-
21.1390-12 M12 12:-

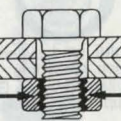

Låslock säkrar och tåtar metalliska skruvförbindningar som muttrar, skruvar mm. Skyddar mot vibrationer, korrosion, otätheter. Plasttub om 3 g.
Nr 21-591 16:-



OBS! Samtliga produkter på sidorna 98-99 markerade med denna tonplatta är tillv. av syrafast rostfritt stål. Material A4



Schackel, rund, galvaniserad.
mm Pris
Nr 21.1384-6 6x24 3:50
21.1384-8 8x32 4:20
21.1384-10 10x37 5:-
21.1384-12 12x50 8:20

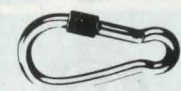

Schackel, rak i rostfritt stål Aisi 316 med skruvbult.
mm Pris
Nr 21.1393-2 5x18 5:80
21.1393-5 5x34 8:-
21.1393-7 6x48 13:80

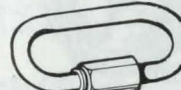

Nyckelschackel, rak i rostfritt stål. Aisi 316.
mm Pris
Nr 21.1392-1 5x25 11:20
21.1392-2 5x34 12:50
21.1392-3 6x48 15:90



Lyrshackel, rak i rostfritt stål. Aisi 316.
mm Pris
Nr 21.1394-1 5x24 11:20
21.1394-2 6x46 17:90

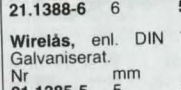

Kaus enl. A DIN 6899.
mm Pris
Nr 21.1386-6 6 1:-
21.1386-8 8 1:50
21.1386-10 10 2:10
21.1386-12 12 2:50

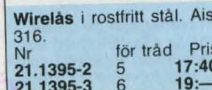

Kaus i rostfritt stål. Aisi 316.
mm spårbredd Pris
Nr 21.1396-4 4 2:30
21.1396-6 6 3:90
21.1396-8 8 5:20
21.1396-10 10 7:80

UPPGE KUNDNUMMER VID BESTÄLLNING



Vantskruv i rostfritt stål. Aisi 316.
Nr längd max/min inv. gaffel gänga Pris
21.1397-5 190/130 mm 7 mm M 5 49:-
21.1397-6 210/140 mm 7 mm M 6 54:-
21.1397-8 240/165 mm 9 mm M 8 65:-
21.1397-10 270/190 mm 10 mm M 10 99:-
21.1397-12 360/245 mm 14 mm M 12 167:-



Skruv 6-kant, delgängad enl. DIN 931, material A4 syrafast **ROSTFRITT**.
Nr 11-1123
gänga x längd Pr 10 st Pr 100 st
M4x10 4:80 38:40
M4x16 4:80 38:40
M4x20 4:80 38:40
M4x30 6:50 52:-
M5x10 6:80 54:40
M5x20 6:80 54:40
M5x30 10:20 81:60
M5x40 12:- 96:-
M6x20 8:60 68:80
M6x30 10:30 82:40
M6x40 12:- 96:-
M6x60 23:60 200:-
M8x20 17:- 136:-
M8x30 18:50 148:-
M8x50 27:20 217:-
M8x70 43:30 346:-
M10x30 31:90 255:-
M10x40 42:20 338:-
M10x60 51:30 410:-
M10x80 72:40 579:-

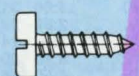

Spårskruv gängpressande med cyl. skalle enl. DIN 7971. Material A4 syrafast **ROSTFRITT**.
Nr 11-1126
Pr 10 st Pr 100 st
2,9x9,5 1:70 13:60
3,5x9,5 2:80 22:40
3,5x19 3:40 27:20
4,2x16 3:80 30:40
4,2x19 4:- 32:-
4,2x25 5:50 44:-
4,8x16 5:50 44:-
4,8x19 5:50 44:-
4,8x25 7:40 59:-
5,5x38 14:20 114:-



Mutter 6-kant enl. DIN 934. Material A4 syrafast **ROSTFRITT**.
Nr 11-1128
Gänga Pr 10 st Pr 100 st
M3 2:80 22:40
M4 2:80 22:40
M5 3:20 25:60
M6 3:20 25:60
M8 5:90 47:20
M10 11:50 92:-



Spårskruv gängpressande med kullerförsänkt skalle enl. DIN 7973. Material A4 syrafast **ROSTFRITT**.
Nr 11-1127
Pr 10 st Pr 100 st
2,9x9,5 1:70 13:60
3,5x9,5 2:80 22:40
3,5x19 3:40 27:20
4,2x16 3:80 30:40
4,2x19 4:- 32:-
4,2x25 5:50 44:-
4,8x16 5:50 44:-
4,8x19 5:50 44:-
4,8x25 7:40 59:-
5,5x38 14:20 114:-



Spårskruv helgängad med cyl. skalle enl. DIN 84. Material A4 syrafast **ROSTFRITT**.
Nr 11-1124 dim. och pris se 11-1125.

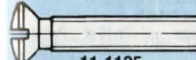

Spårskruv helgängad med Kullerförsänkt skalle enl. DIN 964. Material A4 syrafast **ROSTFRITT**.
Nr 11-1125
gänga x längd Pr 10 st Pr 100 st
M3x10 2:30 18:40
M3x20 3:- 24:-
M4x16 3:70 29:60
M4x25 5:20 41:60
M5x20 6:- 48:-
M5x30 8:20 65:60
M5x50 11:- 88:-
M6x20 8:70 69:-
M6x30 11:60 93:-
M6x50 16:- 128:-
M8x30 24:90 199:-
M8x40 32:40 259:-
M8x60 35:- 280:-



Krysspårskruv gängpressande med försänkt skalle, spets och Philipsspår enl. DIN 7982. Material A4 syrafast **ROSTFRITT**.
Nr 11-1412
Pr 10 st Pr 100 st
2,9x16 2:30 19:50
3,5x19 3:60 30:60
4,2x16 4:- 34:-
4,2x19 4:40 37:50



Krysspårskruv gängpressande med cyl. skalle, spets och Philipsspår enl. DIN 7981. Material A4 syrafast **ROSTFRITT**.
Nr 11-1413
Pr 10 st Pr 100 st
3,5x9,5 2:90 24:60
3,5x16 3:30 28:-
4,2x16 4:- 34:-
4,8x13 5:40 46:-

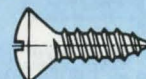

Fjäderbricka enl. DIN 127 B. Material A4 syrafast **ROSTFRITT**. Mått anger inv. - x utvärdig diameter i mm.
Nr 11-1131
Pr 10 st Pr 100 st
3,1x6,2 1:70 13:60
4,1x7,6 1:70 13:60
5,1x9,2 1:70 13:60
6,5x11,5 2:- 16:-
8,1x14,8 3:40 27:20
10,2x18,1 4:80 38:40

Saxpinne material Aisi 316. **ROSTFRITT**.
Nr 11-1132
dia x längd Pr 10 st Pr 100 st
1,6x10 2:- 16:-
2,0x15 3:70 29:60
2,0x25 5:30 42:40
2,5x25 9:40 75:20
3,2x25 11:10 89:-
3,2x35 23:70 189:-



Mutter 6-kant enl. DIN 934. Material A4 syrafast **ROSTFRITT**.
Nr 11-1128
Gänga Pr 10 st Pr 100 st
M3 2:80 22:40
M4 2:80 22:40
M5 3:20 25:60
M6 3:20 25:60
M8 5:90 47:20
M10 11:50 92:-

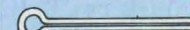

Saxsprint-sortiment. Ett sprintverktyg och 144 st sorterade saxsprintar i 8 olika storlekar 1/2"-1 1/2".
Nr 21-253 .. Pr sats 21:-

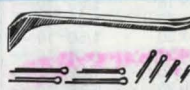

Saxsprintar i fackindelad sortimentstask av plast. 1000 st, sammanlagt fördelade på följande dim.: 1x25, 1,5x25, 2x20, 2x30, 2,5x25, 2,5x35, 3x30, 3x40 och 4x50 mm.
Nr 30-156 Pr sats 119:-

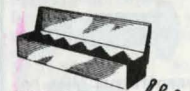

Saxsprintsats med 555 st delar i 13 dim. från 1,6x25 till 4x65 mm. Förpackat i fackdelad plastlåda.
Nr 31-1678 49:-

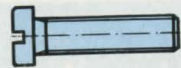

Spårskruv MCS helgängad med cyl.skalle enl. DIN 84. Hållfasthetsklass 4.8. Blankförzinkad.
Nr 11-515 dim. och pris se 11-1136.

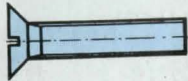

Spårskruv MFS helgängad med försänkt skalle enl. DIN 963. Hållfasthetsklass 4.8. Blankförzinkad.

Nr 11-1136 OBS. Finns endast i M2, M3, M4

Gänga x längd	10 st	100 st
M2 x 6	1:—	7:—
M2 x 10	1:—	7:—
M2 x 16	1:—	7:—
M3 x 6	1:—	7:—
M3 x 10	1:—	7:—
M3 x 16	1:—	7:—
M3 x 20	1:30	9:—
M3 x 25	1:30	9:—
M4 x 6	1:30	9:—
M4 x 12	1:30	9:—
M4 x 18	1:50	10:—
M4 x 25	1:50	10:—
M4 x 30	1:50	10:—
M5 x 10	1:80	14:—
M5 x 16	1:80	14:—
M5 x 20	1:80	14:—
M5 x 25	2:—	16:—
M5 x 40	2:—	16:—
M6 x 15	2:—	16:—
M6 x 20	2:—	16:—
M6 x 30	2:—	16:—

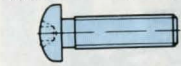

Krysspårskruv MRX helgängad med cyl.skalle och Philipsspår enl. DIN 7985. Hållfasthetsklass 4.8. Blankförzinkad.

Nr 11-1208

Gänga x längd	10 st	100 st
M3 x 6	1:—	6:50
M3 x 10	1:—	6:50
M3 x 12	1:—	6:50
M3 x 20	1:—	6:50
M3 x 25	1:—	6:50
M4 x 6	1:30	8:50
M4 x 10	1:30	8:50
M4 x 16	1:30	8:50
M4 x 20	1:50	10:—
M4 x 25	1:50	10:—
M4 x 30	1:50	10:—
M5 x 8	1:50	10:—
M5 x 12	2:40	17:—
M5 x 20	2:40	17:—
M5 x 40	3:40	25:—

RABATTEN ÖKAR MED ORDERSUMMAN SE. FÖRS.VILLKOR

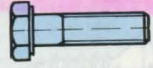

Skruv 6-kant M6S delgängad enl. DIN 931. Hållfasthetsklass 8.8. Blankförzinkad.

Nr 11-1315

Gänga x längd	10 st	100 st
M4 x 10	1:50	12:—
M4 x 16	1:80	14:40
M4 x 20	2:10	16:80
M4 x 30	3:10	24:80
M5 x 10	3:10	24:80
M5 x 16	3:10	24:80
M5 x 25	3:10	24:80
M5 x 35	3:10	24:80
M6 x 16	3:50	28:—
M6 x 20	3:50	28:—
M6 x 35	3:50	28:—
M6 x 50	3:90	31:20
M8 x 16	3:50	28:—
M8 x 20	3:80	30:40
M8 x 40	5:60	44:80
M8 x 50	6:20	49:60
M10 x 20	6:40	51:20
M10 x 40	8:80	70:40
M10 x 50	10:30	82:40
M10 x 70	13:90	111:—

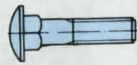

Skruv MVBF med kullrig skalle och 4-kant enl. DIN 603. Hållfasthetsklass 4.6. Blankförzinkad.

Nr 11-509

Gänga x längd	10 st	100 st
M4 x 20	3:50	28:—
M4 x 35	4:—	32:—
M4 x 40	4:20	33:60
M4 x 50	4:50	36:—
M5 x 20	4:50	36:—
M5 x 35	4:70	37:60
M5 x 40	5:—	40:—
M5 x 60	7:30	58:40
M6 x 25	5:—	40:—
M6 x 50	5:30	42:40
M6 x 80	8:60	68:80
M6 x 100	10:80	86:40
M8 x 30	5:80	46:40
M8 x 60	8:90	71:20
M8 x 80	11:30	90:40
M8 x 120	17:—	136:—



Stoppskruv MSK 6 SS med invändig 6-kant och skålad ände enl. DIN 916. HRC 45. Nyckelvidd = 1/2 skruvdi.

Nr 11-94

Gänga x längd	10 st	100 st
M3 x 4	2:50	20:—
M4 x 6	2:90	23:20
M5 x 8	3:50	28:—
M6 x 12	3:90	31:20
M8 x 12	4:50	36:—

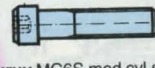

Skruv MC6S med cyl.skalle och inv. 6-kanthål enl. DIN 912. Hållfasthetsklass 8.8. Blankförzinkad.

Nr 11-535

Gänga x längd	10 st	100 st
M4 x 10	2:70	21:60
M4 x 16	2:90	23:20
M4 x 20	3:20	25:60
M4 x 30	3:90	31:20
M5 x 10	2:80	22:40
M5 x 16	3:—	24:—
M5 x 22	3:80	30:40
M5 x 35	4:50	36:—
M6 x 16	3:40	27:20
M6 x 22	4:20	33:60
M6 x 35	5:10	40:80
M6 x 50	7:—	56:—
M8 x 16	6:30	50:40
M8 x 22	8:40	67:20
M8 x 40	9:10	72:80
M8 x 50	10:30	82:40
M10 x 22	13:80	110:—
M10 x 40	13:80	110:—
M10 x 50	16:70	134:—
M10 x 70	22:80	183:—



Gängad stång HGS enl. DIN 975. Hållfasthetsklass 4.6. Blankförzinkad, lev. i 50 cm längder.

Nr 31-841

Gänga	Pr st	Pr 10 st
M2	8:80	70:40
M3	3:50	28:—
M4	3:90	31:20
M5	4:20	33:60
M6	4:50	36:—
M8	6:50	52:—
M10	8:60	69:—
M12	12:60	99:—
M16	21:—	168:—

Gängad stång HGS enl. DIN 975. Mässing lev. i 50 cm längder.

Nr 31-842

Gänga	Pr st	Pr 10 st
M3	12:—	96:—
M4	12:50	99:—
M5	14:20	114:—
M6	16:—	128:—
M8	21:50	172:—
M10	33:60	268:—



Kupolmutter av järn med påpressad kåpa. Förmicklad.

Nr 11-94

Gänga	Pr 10 st	Pr 100 st
M4	4:90	39:—
M5	4:90	39:—
M6	8:—	64:—
M8	8:—	64:—
M10	12:90	103:—
M12	21:90	179:—



Mutter 6-kant M6M enl. DIN 934. Hållfasthetsklass 8. Blankförzinkad.

Nr 11-503

Gänga	Pr 10 st	Pr 100 st
M2	1:50	10:—
M3	1:50	10:—
M4	1:50	10:—
M5	1:50	10:—
M6	1:70	12:—
M8	2:—	14:—
M10	2:30	19:—
M12	3:50	28:—
M16	8:50	65:—

Mutter 6-kant M6M enl. DIN 934. Mässing.

Nr 11-504

Gänga	Pr 10 st	Pr 100 st
M2	1:20	9:60
M3	1:20	9:60
M4	1:20	9:60
M5	1:50	12:—
M6	2:20	17:60
M8	5:—	40:—

Muttersats består av 50 st 6-kantmutter M2—M6 enl. DIN 934. Blankförzinkad.

Muttersats består av 50 st 6-kantmutter M2—M6 enl. DIN 934. Mässing.

Nr 11-1187Pris 10:—

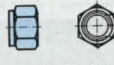

Låsmutter med nylonring enl. DIN 985. Hållfasthetsklass 6 (gäller M3—M4) enl. DIN 982 hållfasthetsklass 8 (gäller M5—M10) Blankförzinkad.

Nr 11-508

Gänga	Pr 10 st	Pr 100 st
M3	2:50	19:—
M4	2:50	19:—
M5	2:50	19:—
M6	2:50	19:—
M8	3:—	24:—
M10	6:—	48:—



Kupolmutter enl. DIN 1587. Förmicklad.

Nr 11-336

Gänga	Pr 10 st	Pr 100 st
M3	3:90	31:—
M4	4:40	35:—
M5	5:70	48:—
M6	9:—	73:—
M8	19:—	152:—

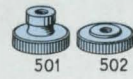

Kardongmutter enl. DIN 466. Förzinkad.

Nr 11-501

Gänga	Pr 10 st	Pr 100 st
M3	7:80	62:—
M4	10:60	85:—
M5	16:20	129:—
M6	25:20	199:—

Kardongmutter enl. DIN 467. Förzinkad.

Nr 11-502

Gänga	Pr 10 st	Pr 100 st
M3	5:40	43:—
M4	8:10	65:—
M5	11:50	92:—
M6	17:10	137:—



Vingmutter enl. DIN 315. Blankförzinkad.

Nr 11-193

Gänga	Pr 10 st	Pr 100 st
M3	5:30	43:—
M4	6:60	53:—
M5	7:80	62:—
M6	10:50	84:—
M8	15:30	122:—
M10	26:50	212:—

Vingmutter enl. DIN 315. Mässing.

Nr 11-192

Gänga	Pr 10 st	Pr 100 st
M3	9:70	77:60
M4	9:70	77:60
M5	12:10	96:80
M6	18:30	146:—
M8	29:40	235:—



Vingskruv enl. DIN 316. Förzinkad.

Nr 11-507

Gänga x längd	Pr 10 st	Pr 100 st
M4 x 10	14:10	112:—
M4 x 15	14:50	116:—
M4 x 25	14:80	118:—
M5 x 10	15:—	120:—
M5 x 15	15:20	121:—
M5 x 30	15:60	125:—
M6 x 10	17:80	142:—
M6 x 15	18:10	145:—
M6 x 30	19:10	153:—
M8 x 15	25:10	200:—
M8 x 25	26:50	212:—
M8 x 40	28:80	230:—



Skruvbrickor förmicklad.

Nr 11-51

Pr 100 st	Pr 14:—
-----------	---------



Bricka med fasade kanter enl. DIN 125 form B. Blankförzinkad.

Nr 11-505

För skruv	Pr 10 st	Pr 100 st
M4	—	4:50
M5	—	5:30
M6	—	8:70
M8	1:50	12:90
M10	2:—	17:50
M16	4:50	38:—

Bricka med fasade kanter enl. DIN 125 form B. Mässing.

Nr 11-506

För skruv	Pr 10 st	Pr 100 st
M3	1:—	8:90
M4	1:50	9:70
M5	1:50	9:70
M6	2:20	17:60
M8	4:50	41:—
M10	9:80	78:—



Bricka utan fast kant enl. DIN 125 A. Förzinkad.

Nr 11-1203

För skruv	Pr 10 st	Pr 100 st
Tjocklek	—	—
M3/0,5	—	2:50
M4/0,8	—	2:50
M5/1,0	—	3:20
M6/1,5	—	6:80
M8/2,0	—	6:80
M10/2,5	2:—	18:50
M12/3,0	3:80	33:—

Bricksats 11-985, ca 100 st sorterade brickor. 11:—



Fjäderbricka typ FBB enl. DIN 127 B. Förzinkad.

Nr 11-621

För skruv	Pr 100 st
M2	3:30
M3	3:50
M4	3:80
M5	4:40
M6	6:—
M8	10:50

Nr 11-622

Pr 10	Pr 100 st	
M10	2:—	14:—
M12	2:50	20:—
M16	5:—	44:—
M20	8:20	71:—

Bricksats består av 50 st sorterade 11-621.

Nr 11-623Pr förp: 4:50

Bricksats består av 25 st sorterade 11-622.

Nr 11-624Pr förp: 9:—



Självborrande plåtskruv. El-förzinkad, diam. 4 x 13 mm. Fäster i upp till 1,8 mm (2 x 0,9 mm) järnplåt.

Nr 11-121

25:--



Skruvmix ca 2 kg osorterad skruv, en fyndlåda
Nr 31-5 25:--



Sortimentsats skruv, muttrar, brickor, bult m. m. Ca 400-500 st. Vikt ca 0,75 kg.
Nr 31-26 Prs 23:--



Spiksats med ca 2500 småspik 9-13 mm sorterade i 10-facks plastlåda vikt ca 650 gram.
Nr 31-85 Prs 29:--

Spiksats med ca 5000 st olika miniatyrspik, nubbe och stift i storlek från 4 till 25 mm. 15 olika sorter i fackindelad plastlåda.
Nr 31-84 Prs 36:--



Kopparspik 24-150, för nitning av båtspant mm 40x2,5 mm. Med kupiga nitbrickor. 100 st 37:--

Kopparspik 24-200, storl. 20x2 mm. Med kupiga nitbrickor. 100 st 18:--



Stålspik 21-321, svenskt fabrikat. Diam. 2-3 mm. Längd i mm. Prs pr 100 st.
25 40 60 80
10:-- 13:-- 19:-- 25:--

Stålspik 21-322, består av 50 st sorterade stålspik från 25-80 mm långd.
8:--



Skrivsats. En sorterad blandning med hundratals olika skruvar, brickor, plåtskruvar m. m. Vikt 1 kg.
Nr 31-679 17:--



Gängpressande skruv med cyl. skalle och Pozidrivspår, svartoxid. Mått 25x5,5 mm. Lev. i förp. om ca 100 st.
Nr 31-1416 Pr förp. 15:--



Gängpressande skruv med cylindrisk skalle och Philips krysspår. Blankförzinkad. Mått 13x5 mm. Lev. i förp. om ca 250 st.
Nr 31-1417 Pr förp. 23:--



Träskruv med försänkt skalle och Philips krysspår. Mått 14x3,5 mm. i förp. om ca 1000 st.
Nr 31-1418 Pr förp. 32:--



Skruv-, mutter och bricksortiment. Inneh. ca 650 förzinkade detaljer. Skruvar längd 10-30 mm, diam. 3, 4, 5 och 6 mm, samt passande muttrar och fjäderbrickor. I plastask med 18 fack. Storlek 215x125x35 mm.
Nr 31-686 44:--



Skruv- och muttersortiment i 18-fack plastask. Innehåller över 700 detaljer: skruvar i sorterade längder och muttrar i diam. M3, M4, M5 och M6. Vikt 1,6 kg.
Nr 31-677 65:--



Mutter- och bricksortiment innehållande över 700 detaljer i 18-fack plastask. M3, M4, M5, M6, M8 och M10 mutter samt motsvarande plan- och fjäderbrickor. Vikt 1,1 kg.
Nr 31-683 85:--

Muttersortiment innehållande 375 st M3, M4, M5, M6, M8 muttrar i 5-fack plastask.
Nr 31-682 36:--



Taggbrickor, ca 400 delar i 5 dim. med både in- och utvändigt tandning från 5,3 till 12,8 mm. Förp. i fackindelad plastlåda.
Nr 31-1700 49:--



Skrivsats blankförzinkad, hållfasthetsklass 8.8. Innehåller: M10x40 5 st, M8x20 15 st, M6x20 30 st, M6x35 50 st, M5x16 40 st och M4x16 50 st. Totalt 190 st skruv.

Skrivsats. Skruv med cyl. skalle och inv. 6-kanthål enl. DIN 912. Dim. enligt ovan.
Nr 31-1419 Pr sats 56:--

Skrivsats. 6-kantskruv enl. DIN 931. Dim. enligt ovan.
Nr 31-1420 Pr sats 56:--

Muttersats. Låsmutter med nylonring. M4 låg gänga enl. DIN 985 och M5-M10 hög gänga enl. DIN 982. Innehåller: M10 5 st, M8 15 st, M6 80 st, M5 40 st och M4 50 st. Totalt 190 st mutter.
Nr 31-1421 Pr sats 38:--



Låsringsats med 300 st delar i 12 dim. av utvändiga låsringar från 6,5 till 32 mm. Förpackat i fackindelad plastlåda.
Nr 31-1677 98:--



O-ringsats med 407 ringar av Nitrilgummi i 32 olika dim från 2,9/6,4 mm till 50,4/57,5 mm. Resistent mot petroliumprodukter, gaser, vatten mm. Temperaturområde -55° till +125°C.
Nr 31-1704 187:--



O-ringsats med 255 ringar i 18 dim. från 3,2/6,4 till 21/27 mm. förp. i fackindelad plastlåda.
Nr 31-1676 49:--



Fjädersats med över 100 st sorterade tryckfjädrar i plastpåse.
Nr 31-107 17:--



Rörsprintsats med 315 delar i 30 dim från 1,6 till 10 mm diam. I plastlåda.
Nr 31-1703 156:--



Fjädersats. Består av ca 150 små spiralfjädrar, såväl drag- som tryckfjädrar. Levereras i plastlåda. Satsen är mycket lämpl. för småreparationer, hobbybruk m. m.
Nr 30-1551 29:--



Fjädersats. ETT FYND. Innehåller ett fint sortiment med över 400 st olika drag- och tryckfjädrar. I plastlåda 27x15x4 cm med 9 fack. Vikt ca 1 kg.
Nr 31-102 55:--

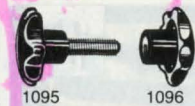

Korshandtag av svart plast med ingjuten förn. och gängad bult. Bultens fria längd 30 mm.
Nr 21-1095 Pr st 10 st
M6 2:80 20:--
M8 3:-- 23:--
M10 4:-- 32:--

Korsmutter av svart plast med ingjuten mutter.
Nr 21-1096 Pr st 10 st
M6 2:80 21:--
M8 3:-- 23:--
M10 3:80 31:--



Ratt av svart, finpolerad bakelit i kraftigt utförande. Diam. i mm. 21-989 har fyrkantigt hål, övriga runt. 31-155 har vevhandtag.

Nr	Diam.	Hål	Pris
21-989	85	3/8"	11:50
21-990	100	1/2"	13:50
21-991	125	1/2"	18:50
31-154	200	3/8"	30:50
31-155	200	3/8"	55:--

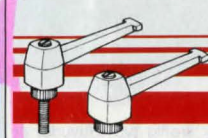

Låsspak med handtag av glasfiberarmerad termoplast.

Nr	Gänga	Pris
21.1398-1	M6	11:50
21.1398-2	M6x25	12:50
21.1398-3	M8	14:--
21.1398-4	M8x25	15:--
21.1398-5	M10	17:50
21.1398-6	M10x30	19:--



Ställ av svart plast med plats för 5 st sortimentlådor (31-91, 31-92 eller 31-93. Se sid 84.) Passar även VHS-kassetter.
Nr 31-90 Pr st 19:50
(Utan lådor)



Handtagskullor, svarta eller röda, av massiv bakelit med gängat hål. För växelspakar, vred o. dyl.
21-997 svarta. W-gänga.

Diam.	Hål	Pr st	10 st
20 mm	1/4"	1:80	14:40
25 mm	5/16"	2:--	15:50
30 mm	3/8"	3:--	19:--
35 mm	3/8"	3:--	19:--
40 mm	3/8"	4:--	32:--
45 mm	1/2"	4:50	36:--

21-1000 svarta. M-gänga.

20 mm	M4	1:50	12:--
20 mm	M5	1:50	12:--
25 mm	M6	2:50	19:--
30 mm	M6	2:50	19:--
35 mm	M8	3:--	24:--
40 mm	M10	4:--	32:--
45 mm	M10	4:50	36:--

21-1001 röda. M-gänga.

20 mm	M5	2:--	16:--
25 mm	M6	2:50	19:--
30 mm	M6	3:--	24:--
35 mm	M8	3:50	28:--
40 mm	M10	4:--	32:--
45 mm	M10	4:50	36:--

198:--

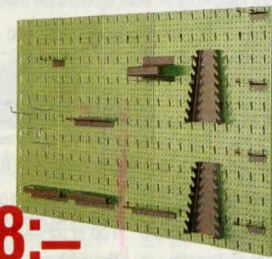

Verktygsvägg av lackerad plåt, består av 5 st delar mått 630x225 mm. Levereras komplett med upphängningsanordningar för verktyg enl. bild.
Nr 40-964 198:--



Blindmuttersats för enkel montering av gängad blindnit från ena sidan av arbetsstycket. Innehåller: nittång längd 27 cm med utbytbara dragdornar för M4, M5, M6. Mutter 25 st M4, 25 st M5, 10 st M6. Förp. i kraftig plastlåda.

Nr 30-3028 247:-
Blindmutter av aluminium. HSS-borr passande blindmutter. Förp. om 50 st. Pr. st.
Nr 20-3029 M4 26:-, **Nr 10-3158** 6,1 mm 4:50
M5 28:-, **M6** .31:-, 7,1 mm 5:40, 9,1 mm 8:10



Nittång för blindnit av en ny kraftig typ. Huvudet är flyttbart för nitrning både framåt och åt sidan. Utbytbara munstycken för 2,4, 3,2, 4 och 4,8 mm nitdiam. Längd 285/370 mm.

Nr 30-3451 69:-



Nitsats med 100 st. nitar samt kraftig nittång för 2,4, 3,2, 4 och 4,8 mm. Blindnit. Längd 260 mm. Förp. i plåtlåda.

Nr 30-3183 69:-



Blindnit av stål, koppar eller aluminium med stålsprint. Diam. 3,2 mm.

Nr	För gods	100 st	1000 st
20-13 Stålnit	2 -3 mm	20:-	167:-
20-14 Stålnit	3 -4 mm	22:-	187:-
20- 6 Aluminium	0,5-2 mm	23:-	195:-
20- 7 Aluminium	2,5-4,5 mm	14:-	119:-
20- 8 Aluminium	6 -7,5 mm	14:-	119:-
20-29 Koppar Ø3 mm	0,2-2,5 mm	20:-	170:-

Trycktät blindnit av aluminium för 0,5-4,8 mm gods. (Går ej i nittång 30-5).

Nr 20-96 Nitdiam. 3,2 mm 100 st 20:- 1000 st 170:-
Nr 20-97 Nitdiam. 4 mm 100 st 27:- 1000 st 229:-
Nr 20-98 Nitdiam. 4,8 mm 100 st 32:- 1000 st 272:-

Blindnit av aluminium.. **Popnitbör**, snabbstål för blindnit.
Nr 20-2069 3,2x5,5 100 st 20:-
20-2070 4 x 7 21:-
11-964 Bricka, 3,2 mm hål. 100 st 1:50, 1000 st 10:-
10-27-1 3,2 3:50
10-27-2 4,1 4:60
10-27-3 4,9 6:-

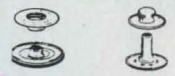

Tryckknappsats. Stans o. 10 st blanka rostfria tryckknappar.
Nr 25-460 12 mm 18:-
25-459 15 mm 20:-



Öljettset med stans och 30 st öljetter av mässing. Håldiam. 10 mm.
Nr 25-461 Pr sats 19:50

Öljetter, håldiam. 10 mm.
Nr 25-462 50-förp. 19:50

Öljettset med 15 st öljetter och stans. Med håldiam. 13 mm.
Nr 25-463 Pr sats 29:-

Öljetter håldiam. 13 mm.
Nr 25-471 50-förp. 29:-

Öljettset med 15 st öljetter och stans. Med håldiam. 18 mm.
Nr 25-464 Pr sats 58:-

Öljetter håldiam. 18 mm.
Nr 25-472 50-förp. 58:-

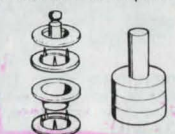

Tryckknappsats. Stans o. 10 st kompletta rostfria tryckknappar för kläder, väskor m.m. Diam. 10 mm.

Nr 25-487 Pr förp. 15:50
Tryckknappar samma som i satsen. 20-förpackning.
Nr 25-488 17:60



Vridlås till båtkaPELL m.m. Förmicklad mässing. 4 st pr sats.
Nr 25-458 Pr sats 23:-

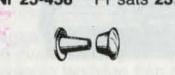

Dubbla nitar för lädervaror. Förmicklad mässing. Storlek 7x7 mm.
Nr 21-875 Pr 100 st 10:-



Kardborrband. GUSUM. Med extra hög draghållfasthet. Ersätter knappar, blixtlås, hakar m.m. Materialet i Gripband består av nylon och polypropylene och är mycket starkt. Tål att stängas och öppnas tusentals gånger utan att förlora sin överlägsna fastförmåga. Bredd 20 mm. Färg blå. Förp. om 20 cm.
Nr 24-704 Pr förp. 10 förp. 5:70 49:-
Kardborrband som ovan men i förp. om 5 m.
Nr 34-705 94:-
Kardborrband som ovan men 30 mm bredd. Förp. om 20 cm. Blå färg.
Nr 24-717 7:- 62:-
Kardborrband som ovan men i förp. om 5 m.
Nr 34-718 113:-
Kardborrband. Med båda parterna självhäftande för hårda ytor. Bredd 20 mm. Längd 5 m. Vit.
Nr 34-816 88:-
Kardborrband. Veloursidan för att sys, nitas eller dyl. Haksidan självhäftande för hårda ytor. Bredd 20 mm. Längd 5 m. Vit.
Nr 34-817 69:-

Kardborrband som ovan men 30 mm bredd. Förp. om 20 cm. Blå färg.
Nr 24-717 7:- 62:-

Kardborrband som ovan men i förp. om 5 m.
Nr 34-718 113:-

Kardborrband. Med båda parterna självhäftande för hårda ytor. Bredd 20 mm. Längd 5 m. Vit.
Nr 34-816 88:-

Kardborrband. Veloursidan för att sys, nitas eller dyl. Haksidan självhäftande för hårda ytor. Bredd 20 mm. Längd 5 m. Vit.
Nr 34-817 69:-

Snörålstång i kraftigt utförande. Förmicklad. Består av hålstans m. ställbart anhäng och nitstans för 4 mm snörålsring. Längd 17 cm.
Nr 30-2049 94:-

Snörålsringar med 4 mm hål. Förmässingade. Ca 300 st i sats.
Nr 30-2050 Pr sats 7:-

Snörålsringar med motbricka. Innerdiam. 4 mm.
Nr 26-452 Förm. järn 14:-
26-453 Mässing 23:50

Snörålsringar med motbricka. Innerdiam. 4 mm.
Nr 26-452 Förm. järn 14:-
26-453 Mässing 23:50



Snörålstång i kraftigt utförande. Förmicklad. Består av hålstans m. ställbart anhäng och nitstans för 4 mm snörålsring. Längd 17 cm.
Nr 30-2049 94:-

Snörålsringar med 4 mm hål. Förmässingade. Ca 300 st i sats.
Nr 30-2050 Pr sats 7:-

Snörålsringar med motbricka. Innerdiam. 4 mm.
Nr 26-452 Förm. järn 14:-
26-453 Mässing 23:50

Snörålsringar med motbricka. Innerdiam. 4 mm.
Nr 26-452 Förm. järn 14:-
26-453 Mässing 23:50

Snörålsringar med motbricka. Innerdiam. 4 mm.
Nr 26-452 Förm. järn 14:-
26-453 Mässing 23:50

Snörålsringar med motbricka. Innerdiam. 4 mm.
Nr 26-452 Förm. järn 14:-
26-453 Mässing 23:50



Universalsbälte. Tillverkat i kraftig olivgrön smärting med svart nylonlireriv. På utsatta ställen är sömmarna dubbla och förstärkta med nitar. (Verktygen på bilden ingår ej i priset).
Nr 30-3235 58:-



Snickerbälte av smärting. Svensk tillverkning. (Utan verktyg).
Nr 30-2350 120:-
Snickerbälte lika ovan men av skinn.
Nr 30-2349 226:-



Mjukrem - fördelar trycket mot midjan.
Nr 30-3559 53:-
Hammarhållare
Nr 30-3560 13:-
Skruvdragarhölster
Nr 30-3563 104:-



Materialficka - skinn 2-fack.
Nr 30-3561 98:-
Verktygsficka av skinn för installatörer m. fl. 10-fack.
Nr 30-3562 126:-
Säkerhetssele med lyft- och fång-funktioner. Snabb och enkel att ta på och av. Godkänd av ASS.
Nr 30-3564 398:-



Säkerhetsbälte med två kraftiga ståringar. Ställbart midjemått 75-130 cm. Ett livsviktigt hjälpmedel för alla som arbetar på tak och andra höga höjder. Godk. av A.B.S.S.
Nr 30-3343 197:-
Livlina, längd 10 m. med läsbar karbinhake och längdjusteringsanordning.
Nr 30-3344 295:-



Plexiglas är ett kristallklart akrylglas, som kan sågas, borras och gängas samt även böjas och formas i låg värme. Vid beställning av plexiglas erhålles på begäran beskrivning på hur plexiglas bearbetas. Säljes i följande tjocklekar och format.

Fyrkantbult, glasklar, säljes i 10 o. 30 cm längder.

Nr	Sida	10 cm	30 cm
24-1372	10 mm	19:50	55:-
24-1373	15 mm	26:-	72:-
24-1374	20 mm	34:-	98:-

Plattor, tjocklek i mm, storlek i cm.

Nr	Tjockl.	Storl.	Pris
34-1358	1,5	15x20	9:50
34-1359	1,5	20x30	17:-
34-1016	3	15x20	10:50
34-1360	3	20x30	19:-
34-1017	4	10x15	8:-
34-1361	4	15x20	12:-
34-1019	8	10x10	9:50
34-1362	8	10x15	12:50
34-1363	8	15x20	22:-

Plexiglasrör: glasklara, gjutna och polerade (utom 24-1241 som är strängsprutade). 1241-1243 har 2 mm och 1244 och 1380 har 3 mm godstjocklek.

Rundbult, säljes i 10 och 30 cm längder.

Nr	Diam.	10 cm	30 cm
24-1364	2 mm	3:50	6:-
24-1365	4 mm	4:-	8:50
24-1366	6 mm	6:-	11:50
24-1243	50 mm	32:-	94:-
24-1244	60 mm	37:-	105:-
24-1380	70 mm	49:-	143:-
24-1368	15 mm	18:-	49:-
24-1369	20 mm	28:-	77:-
24-1370	25 mm	39:-	115:-

Lim 24-1382 för plexiglas, i tub på 100 gram. 34:50

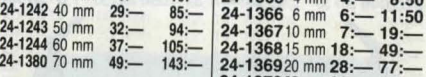

Lim 24-1382 för plexiglas, i tub på 100 gram. 34:50



Mjukt plastglas. Glasklar mjuk, seg vinyl för fönster på tält, båtkaPELL, segel m.m. Kan sys eller limmas. Köldhårdigt till -25°.

Nr 34-182, 0,5 mm 33x80 cm Pr skiva 29:-
Nr 44-183, 0,5 mm 80x170 cm Pr skiva 115:-
Nr 34-184, 1,0 mm 33x80 cm Pr skiva 49:-
Nr 44-185, 1,0 mm 80x170 cm Pr skiva 220:-



Spegelplast av 2 mm styrenplast med blank spegelbeläggning i silver- eller guldfärg. För dekoration i hemmiljö, skyltfönster, väggurstavlor, m.m.

Nr 46-510 Spegelplast silver 25x25 8:- 70:-
46-511 Spegelplast guld 25x25 9:- 78:-
46-512 Spegelplast silver 25x50 15:- 130:-
46-513 Spegelplast guld 25x50 17:- 145:-
46-514 Spegelplast silver 40x50 24:- 210:-
46-515 Spegelplast guld 40x50 27:- 240:-
46-516 Spegelplast silver 50x50 30:- 260:-
46-517 Spegelplast guld 50x50 33:- 290:-



Aluminiumplåt, halvård. Storl. i cm. Tjockl. i mm. Pris
 Nr Storl. Tjockl. Pris
 31-1029 25x25 0,50 5:50
 31-1030 25x50 0,50 10:—
 31-1031 25x25 1,00 10:—
 31-1032 25x50 1,00 19:—
 31-1033 25x25 1,50 14:—
 31-1034 25x50 1,50 27:—
 31-1035 25x25 2,00 19:—
 31-1036 25x50 2,00 37:—

Mässingplåt, halvård. Nr Storl. Tjockl. Pris
 31-1037 15x20 0,20 5:—
 31-1038 30x40 0,20 17:50
 31-1039 15x20 0,30 7:—
 31-1040 30x40 0,30 24:50
 31-1057 10x40 0,50 12:—
 31-1041 15x20 0,50 10:—
 31-1042 30x40 0,50 39:—
 31-1043 10x15 1,00 10:—
 31-1044 20x30 1,00 39:—
 31-1045 10x15 1,50 15:—
 31-1046 20x30 1,50 54:—

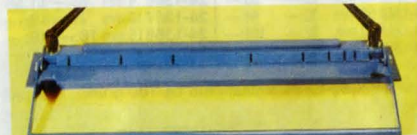

Plåtbockningsverktyg i bänkmodell för hobbyverkstaden. Största plåtbredd 60 cm. Max. tjocklek: aluminiumplåt 3 mm, järnplåt 1,5 mm. Med detta verktyg kan man lätt bocka till ett chassi etc. helt efter egna önskemål. Stabilit utförande, vikt 10 kg.
 Nr 40-1793 585:—



Axelkoppling 20-1370 av metall m. gummifjädring. Max. överföring 0,1 hk pr 100 V/min. Max 5000 v/min. Finns för axeldiam. 3/8", 1/2", 16 mm, 19 mm, o. 7/8", eller 14 mm.
 Pr st 41:50

Gummisegment 20-1834 för utbyte i ovanst. koppling.
 Nr 30-369. 2 7:—
 30-370. 3 7:80
 30-371. 4 10:—
 30-372. 5 14:—
 30-373. 6 17:40
 30-374. 8 28:—
 30-375. 10 42:—
 30-376. 12 59:—
 30-368. 14 76:—
 30-377. 16 99:50
 30-378. 20 145:—



Kullänk 21-385 av specialstål för kraftöverföring m. upp till 28° axelvinkel. Tabellen anger ytter, häldiam. och total längd i mm samt max överförd effekt vid 1500 v/min:
 Typ Längd Pris
 Diam. Eff.

A 13- 6 35 1 hk 114:—
 B 16- 8 40 1,8 hk 123:—
 C 20-10 50 4 hk 132:—
 D 24-12 60 6 hk 173:—
 E 32-16 80 12 hk 178:—
 Nr 20-3019 7:50
 Nr 20-3020 8:50



Sågspindel, lämplig för vedkap. Kullagrad axel. Lagerhus och fot av gjutgods. Avstånd mellan fästhalan 20cm. Axelhåll 30 mm. Vänstergängad mutter. Max 70 cm sågklinga. Tvåspårs remskiva för A-rem samt morsekon B18 för chuck. Totallängd 53 cm. Vikt 11 kg.
 Nr 40-2541 635:—
Kilremsskiva, 2-spårs för A-rem. Diam 90 mm. Axelhåll 28 mm.
 Nr 30-2928 151:—



Mässingsrör 21-995 med godstjocklek 1,0 mm. ytterdiam. i mm. Säljes i längder om 50 cm. Pris pr st.
 5 6 10 mm
 10:— 11:— 14:—
Kopparplåt, halvård. Nr Storl. Tjockl. Pris
 31-1055 10x40 0,50 14:—
 31-1047 15x20 0,50 12:—
 31-1048 30x40 0,50 43:—
 31-1049 10x40 1,0 24:—
 31-1051 15x20 1,0 19:—
 31-1050 20x30 1,0 37:—



Axelsats med 16 mm stålaxel, 21 cm lång, i två lagerbuckor med kapslade kullager och 45 mm A-remskiva. Ena änden vänstergängad med plats för slipskiva med 1/2" hål och upp till 1" tjocklek mellan flänssarna. I andra änden flänssar för sågklinga med 1/2" hål, som kan utbytas mot medföljande 1/4" borrhuck.
 Nr 30-1777 295:—



Lagerbock av stål med kapslat kullager.
 Nr Axelhål Pr st
 30-3021-20 20 mm 79:—
 30-3021-25 25 mm 85:—
 30-3021-30 30 mm 98:—
 30-3021-35 35 mm 115:—

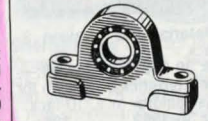

Lagerbock 20-1381 med kullager.
 För axel: 1/2" 5/8"
 Pr st 73:50 75:—
Lagerbock 20-1358 av metall, med självsmörjande glidlager.
 Axelhål: 3/8" 1/2"
 Pr st 25:— 38:50
 5/8" 3/4" 7/8" 1"
 39:50 41:— 42:— 42:50

Lagerbock Självsmörjande och självcenterande glidlager av oljebrons. För axeldiametrar: 1/2", 5/8", 3/4", 7/8" eller 1".
 Nr 20-1387 Pr st 46:50

UPPGE KUNDNUMMER VID BESTÄLLNING



Spårkullager SKF med två skyddsplåtar (2Z)
 Mått i mm. Axeldiam×ytterdiameter×bredd.

Nr	Dim	SKF Nr	Pr st
20-579-3	3×10×4	623	33:—
20-579-4	4×13×5	624	29:—
20-579-5	5×16×5	625	26:50
20-579-6	6×19×6	626	26:—
20-579-7	7×22×7	627	26:—
20-579-8	8×22×7	608	28:—
20-579-9	9×24×7	609	28:50
20-579-10	10×30×9	6200	30:—
20-579-12	12×32×10	6201	31:—
20-579-15	15×35×11	6202	33:50
20-579-17	17×40×12	6203	36:50
20-579-20	20×47×14	6204	45:—
20-579-25	25×52×15	6205	50:50
20-579-30	30×62×16	6206	62:—
20-579-35	35×72×17	6207	79:—

Enkelverkande AXIALKULLAGER, med plana bricker, SKF.

Nr	Mått mm	Beteckning	Pr st
20-584	10×24×9	51100	55:—
20-586	15×28×9	51102	56:—
20-587	20×35×10	51104	60:—
20-588	25×42×11	51105	64:—
20-1042	30×47×11	51106	68:—

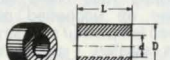

Bronslager, raka, självsmörjande av SM-olja-brons. Dimensioner enligt SMS. Mått i mm.

Nr	d/D×L	Pr st
20-131	2/4×4	4:50
20-132	3/8×4	4:50
20-1899	4/8×6	4:50
20-133	4/10×8	6:—
20-1866	5/10×6	6:—
20-134	5/10×8	6:—
20-1859	5/12×10	6:50
20-1860	6/12×6	6:50
20-135	6/12×12	6:50
20-1861	8/14×8	6:50
20-136	8/14×12	7:—
20-1862	8/14×16	7:—
20-1900	8/18×16	8:—
20-137	10/16×16	8:—
20-138	12/18×12	8:—
20-1863	12/18×16	8:—
20-1864	14/20×30	10:—
20-139	16/22×16	9:—
20-143	16/22×20	9:50
20-140	20/28×20	12:—
20-149	25/35×25	19:—



Lagerbussningar av oljebrons.

Nr	diam.	Pr st
20-1901	10 16 fläns 20 mm.	Pr st 4:30
20-1984	diam. 16/22 fläns 28 mm.	Pr st 5:80

Bussning av oljebrons. Längd 33 mm.
 Håldiam. Ytterdiam.
 A 1/2" 3/8"
 B 3/8" 3/4"
 C 3/4" 7/8"
 D 7/8" 1"
 Nr 20-1782 Pr st 14:—

Stopping 20-978 enligt svensk standard SMS-199. Tillverkad av stål o. elektrolytförzinkad, med stoppskruv. Axelhål i mm.

Pr st	3	4
8:80	8:90	8:90
Pr 10 st	71:—	71:50
5	6	7
9:—	9:10	9:50
72:—	73:—	76:—
10	12	15
10:50	11:50	12:50
86:—	91:—	99:—
18	20	22
14:—	15:—	17:—
118:—	127:—	144:—

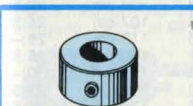

Stopping 20-1357 av järn, med stoppskruv. Axelhål 1/2".
 Pr st 10:50
 5/8" 3/4" 7/8" 1"
 11:50 12:50 13:50 14:—

Remskivor



Kilremskiva av lättmetall med spår för kilrem med A-profil (8×13×8 mm). Med stoppskruv. Uppgiv önskat axelhål. (3/8" = 16 mm, 3/4" = 19 mm).

Nr	Diameter	Axelhål	Pris
20-1364	44 mm	3/8", 1/2", 14 mm, 16 mm, 19 mm	22:—
20-970	50 mm	1/2", 14 mm	20:—
20-971	75 mm	3/8", 1/2", 14 mm, 16 mm, 19 mm	29:50
20-972	100 mm	1/2", 14 mm	39:—
20-1366	126 mm	1/2", 14 mm, 16 mm, 19 mm, 7/8", 1"	51:—
20-973	150 mm	1/2", 14 mm	60:—
30-974	200 mm	1/2"	110:—
30-975	250 mm	1/2", 16 mm, 19 mm, 7/8" 1"	148:—
30-976	300 mm	1/2"	213:—

Kilspårskivor av lättmetall för kilrem profil Z eller 6-10 mm rundrem. Borrade och försedda med stoppskruv. Uppgiv axelhål.

Nr	Diameter	Axelhål	Pris
20-3112	45 mm	12, 14, 16 mm	23:—
20-1617	50 mm	12, 14, 16 mm	24:—
20-1618	75 mm	12, 14, 16 mm	33:—
20-1619	100 mm	12, 14, 16 mm	41:—
20-1620	125 mm	12, 14, 16 mm	55:—
20-1621	152 mm	12, 14, 16 mm	66:—
20-1622	203 mm	12, 14, 16 mm	112:—
30-3113	254 mm	12, 14, 16 mm	155:—
30-3114	304 mm	12, 14, 16 mm	217:—

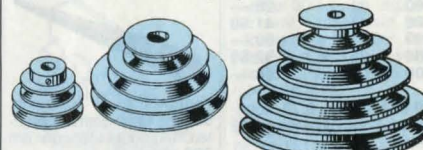

Kilremskiva för A-profil. Flerspåriga trappskivor med stoppskruv.

Nr	Diam.	Pr st
20-1368	med 2 spår. Diam. 44 och 57 mm. Med axelhål 3/8", 1/2" eller 16 mm.	Pr st 35:50
20-1369	med 3 spår. Diam. 50-75-100 mm. Med axelhål 1/2", 14 mm, 16 mm, 19 mm, 7/8" 1". Bredd 50 mm.	65:—
30-996	med 4 spår. Diam. 50-75-100-125 mm. Bredd 75 mm. Axelhål 1/2".	85:—

Flerspårig kilremsskiva för Z-profil
 Nr Diameter Axelhål Pris
 20-3120 50/75/100 mm 12, 14, 16, 19 mm 70:50
 30-3121 50/75/100/125 mm 14, 19 mm 94:—

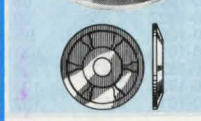

Ställbart kilrephjul av lättmetall för Z-profil. Diametern ställbar 67-95 mm genom att avståndet mellan halvorna regleras med en ställskruv. Axelhål 14 mm.
 Nr 20-3122 92:—

Klingflänssar 20-1371 av zinklegering. 3" diam. För axeldiam. 1/2", 5/8" o. 3/4".
 Pr par 29:50



Kuggghjul av mässing svarvade o. avvalsningsfrästa Provade mot ett masterghjul, som garanterar felfri gång vid rätt centrumavstånd. Hjulen är försedda m. nav för fastsättning. Mycket kraftiga och idealiska experimentdetaljer. Vid beställning uppgiv nummer och kuggantal.

20-320	modul 0,5	kuggbredd 4,5 mm	navlängd 7,5 mm	utom 150 kuggars som har 12 mm och 200 kuggars 15 mm navlängd.
Kugg-antal	Diam. mm	Axel-hål	Pris	
10	6	2	14:—	
12	7	3	15:—	
15	8,5	4	16:50	
20	11	4	18:—	
25	13,5	4	19:50	
30	16	4	20:50	
40	21	4	23:—	
50	26	4	25:50	
60	31	4	28:—	
80	41	4	41:50	
100	51	4	60:—	
150	76	6	92:50	
200	101	8	154:—	

20-551	modul 0,75	kuggbredd 7 mm	navlängd 12 mm.
Kugg-antal	Diam. mm	Axel-hål	Pris
10	9	3	16:50
12	10,5	5	18:—
15	12,7	6	19:50
20	16,5	6	22:—
25	19,5	6	23:—
30	24	6	25:50
40	31,5	6	31:—
50	39	6	37:50
60	46,5	6	48:—
80	61,5	6	60:—
100	76,5	6	79:50

20-321	modul 1,0	kuggbredd 9 mm	navlängd 15 mm.
Kugg-antal	Diam. mm	Axel-hål	Pris
10	12	4	18:—
12	14	6	21:—
15	17	8	23:—
20	22	8	28:—
25	27	8	33:50
30	32	8	41:50
40	42	8	49:50
50	52	8	56:—
60	62	8	66:50
70	72	8	79:50
80	82	8	95:—
100	102	8	123:—



Snäckghjul av mässing, samma fab. som kuggghjulen. Dimensioner samma som för kuggghjulen utom 20 och 30 kuggars modul 1,0 som har kuggbredden 7 mm och navlängd 13 mm. Tillverkas i kuggtalen 20 till 100. Vid beställning uppgiv nummer och kuggantal.

Modul:	0,5	0,75	1,0
Kugg-Nr	Nr	Nr	Nr
antal	20-625	20-626	20-627
20	23:—	28:—	41:50
25	25:—	31:—	48:—
30	27:—	36:—	53:50
40	31:—	44:—	69:—
50	35:50	52:—	82:—
60	40:—	77:—	98:—
80	52:—	85:—	123:—
100	64:—	110:50	164:—



Kuggstång av mässing, samma fab. som kuggghjulen. Tillverkas i längder om 200 mm.

Nr	Modul	Snitt	Pris
20-548	0,5	5x5	41:50
20-549	0,75	7x7	47:—
20-550	1,0	9x9	51:—

Kilrem, ändlös, av extra prima gummi med cord. Profilmått: toppbredd x höjd.

Nr	Modul	Snitt	Pris
30-1007	Z 20		
30-1920	Z 24		
30-1008	Z 26		
30-1921	Z 30		
30-855	Z 31 1/2		
30-1009	Z 33 1/2		
30-1922	Z 35		
30-1004	Z 37 1/2		
30-1010	Z 39 1/2		
30-1923	Z 42		
30-1924	Z 49		
30-1011	Z 52		

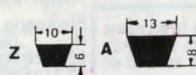

Kuggghjul, koniska, av mässing, 90° axelvinkel. Endast hjul med samma kuggantal passar ihop. Axelhål: 20-kugg 3 mm övriga 4 mm.

Kuggantal	Diam.	Pr st
20	10,7	28:50
30	15,7	35:—
40	20,7	41:50
50	25,7	53:50
60	30,7	66:50



Kilrem. A-profil. Kapas till önskad längd och sammanfogas med nedanstående skarvbleck. Nr 49-320 ... Pr dm. 11:50

Skarvkoppling. Nr 11-1235 Pr st. 6:50

Nr	Typ	Inv. längd	Pris
30-1048	A 24	60 cm	17:—
30-1049	A 25	63 cm	17:50
30-837	A 26	66 cm	18:—
30-1050	A 27	69 cm	18:30
30-1911	A 28	71 cm	18:50
30-1912	A 31	79 cm	20:50
30-838	A 35	88 cm	22:—
30-1913	A 38	97 cm	22:50
30-1007	Z 20	50 cm	15:50
30-1914	A 42	107 cm	24:50
30-839	A 46	117 cm	26:—
30-1915	A 51	130 cm	28:50
30-836	A 55	140 cm	30:—
30-1916	A 60	152 cm	33:50
30-840	A 68	173 cm	36:50
30-1917	A 75	191 cm	39:50
30-1918	A 80	203 cm	41:—
30-841	A 85	216 cm	43:50
30-1919	A 90	229 cm	45:—
30-1005	A 105	267 cm	56:—
30-1006	A 136	345 cm	72:—

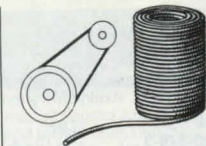

Lädersnöre 49-285, runt, av bästa kärnläder. Diam. 3 mm. Pr m 12:50 Diam. 4 mm. Pr m 14:— Diam. 5 mm. Pr m 17:50 Diam. 6 mm. Pr m 23:— Diam. 8 mm. Pr m 34:—

PVC-rundrem 49-284 av massiv ofärgad PVC-plast i seg och stark kvalitet.

Diam.	Pr m	Pr 10 m
3 mm	1:20	7:50
4 mm	1:70	13:—
5 mm	2:20	15:50
6 mm	3:20	23:—
8 mm	5:50	41:50
10 mm	9:40	74:—
12 mm	13:—	104:—

PVC-rundremmar passar till många ändamål och man gör lätt slivning av drivrem i önskad dimension på följande sätt. Skär skarvändarna rakt av och tryck dem mot var sin sida av en lödolvk med plana sidor eller en upphettad plåt, med temperatur som smälter plasten i snittytorna. Remändarna föres samtidigt mot kolvens eller plåtens kant, så att de omedelbart möts och svetsas samman utan att kylas i luften. Denna svetskarv blir lika stark som materialet i övrigt.

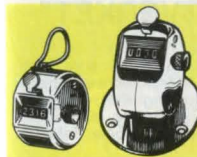

Handrännare, diameter 45 mm. Nollställbart, fyrsiffrig räkneverk. Tumtryck och ringhållare. Tillverkad av förnicklad mässing. Nr 20-1681 69:—

Räknare, lika föregående men med fastplatta. Nr 20-1208 82:—

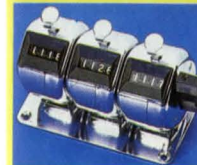

Räknare med 3 skilda styckräkneverk med tangent. 3-siffrig. Gemensam nollställning. Stabilit utförande i förkromad metallkåpa, storlek 40x36x70 mm. Nr 20-2238 318:—

Räknare lika föregående men med 5 räkneverk. Storlek 40x36x118 mm. 20-2239 498:—



Slagräknare med arm för fram- och återgående rörelser. Lämplig till diverse arbetsmaskiner, pressar, nitmaskiner m.m. Registrerar upp till 99999. Enkel nollställning. Dim. 60x36x33 mm. Nr 32-2115 198:—

20-23. Armen arbetar vid rörelse moturs. Fjädrande återgång.



Varvräknare för upp till 10000 varv höger- eller vänstergång. snabb nollställning. Nr 20-819 148:—



Impulsräknare med 4-siffrig räkneverk och nollställningsknapp. Max 1000 impulser per minut. Effektbehov ca 3 W. Impulstid: minimum 0,03 sek., ingen max.tid. Frontplatta 35x31 mm. För panelmontering i 32x27 mm hål. Djup 70 mm. Nr 22-1912 12 V liksp. 225:— Nr 22-1915 24 V 225:— Nr 22-1916 24 V växel 264:— Nr 22-1920 220 V 264:—

Nr Spän. ±10% Pris
22-1912 12 V liksp. 225:—
22-1915 24 V 225:—
22-1916 24 V växel 264:—
22-1920 220 V 264:—



Elborstar av grafit med stålfläder. Lev. parförpackade. Nr Diam. Längd Pr förp.

Runda	22-29, 3 mm	10 mm	18:—
	22-30, 3 mm	23 mm	18:—
	22-31, 4 mm	20 mm	18:—
	22-32, 5 mm	25 mm	18:—
	22-33, 6 mm	25 mm	18:—

Fyrkantiga
22-34, 5x5 15 mm 52:—
22-35, 6x6 30 mm 52:—



Kuggväxelmotor. Asynkronmotor med kuggväxel. Nedv. 1/60. Varvtal på utg. axel 47 r/min. Axel 15x6 mm. Lev. med kylfläkt. Effekt i 28 watt. Startmoment 2300 gcm. Storlek höjd 89 mm, bredd 60 mm, djup utom axel 91 mm. Vikt ca 1 kg. Endast för 220 V. Nr 32-2115 198:—



Synkronmotor med växellåda. Varvtal 1 V/min. på utg. axel. Axel 4x30 mm. Centrumfästehål 48 mm. Storlek 66x53x35 mm. Motor 220 V/5 W. Nr 32-3243 94:—

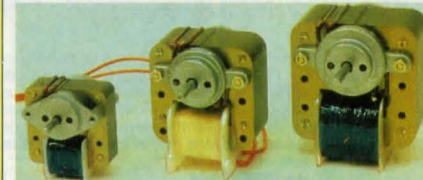

Asynkronmotor för 220 volt. Tyst gång. Medurs rotationsriktning. Glidlager med genomgående axel och kylfläkt. Varvtal 2850 r/min. Ineff. 9 W. Startmoment. 50 gcm. Storl. h 56-, b 48-, d 45 mm. Axel 20x4 mm. Vikt 320 g. Nr 32-2123 Pr st 46:—, 10 st 390:—

Asynkronmotor. Ineff. 36 W. Startmoment. 210 gcm. Storl. h 79-, b 61-, d 60 mm. Axel 25x5 mm. Vikt 800 g. Nr 32-2124 Pr st 78:—, 10 st 680:—

Asynkronmotor. Ineff. 38 W. Startmoment 350 gcm. Storl. h 86-, b 72-, d 65 mm. Axel 25x5 mm. Vikt 1,4 kg. Nr 32-2125 Pr st 98:—, 10 st 885:—



Skärmpolismotor. Tystgående. Varvtal ca 3000 v/min. Storlek, längd 78 mm, diam. 55 mm. Genomgående 5 mm axel. Omkopplingsbar för 110/220 V växelström. Nr 32-149 38:—



Snäckväxelmotor PARVALUX. 220 V växelström. Motorvarv 1400 r/m. Helt kullagrad. Engångsmord. Dubbel 30x9 mm utgående axel. Växelhuset kan användas vägrätt eller lodrätt. Effekt 35 W in/9 W ut. Längd 156 mm, höjd 100 mm. Vikt 2 kg.

Nr 32-1211 Varvtal 20 r/min.
Nr 32-1212 " 35 "
Nr 32-1213 " 62 "
Nr 32-1214 " 150 "
Nr 32-1215 " 340 "
Pris pr st 820:—

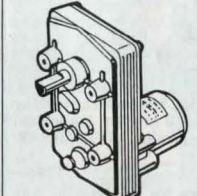

Likströmsmotor med växel. För 12-24 V, 0,25 A. 8x17 mm utg. axel med dubbla självsmörjande glidlager. Ståldrev i hus av lättmetall, storlek 95x60 mm. 4 st M4 skruvhål för montering. Motorns storlek 43x232 mm. Motorvarvtal vid 24 V 5000 V/min. Finns med utväxling: 20/40/80/150 eller 500:1. Uppgiv värde! Nr 32-27 192:—



Motor ASEA KE 3540 220 V/50 Hz. Ineffekt ca 60 W, ut 12 W. Axel 7x13 mm, gängad inv. 5 mm. Fot- och flänsfäste för 4 mm skruv. Storl. 110x67 mm. Varvtal ca 2800 r/min. Begränsat restparti. Nr 32-401 58:—

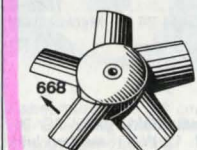

Fläktpropeller av plast, för 7 mm axel. Pr st 24-668, diam. 150 mm 17:50

UPPGE KUNDNUMMER VID BESTÄLLNING

Information beträffande EL-materiel. Utdrag ur Konsumentverkets författningssamling KOVFS 1983-1, som tillämpas sedan 84 01 01: Följande materiel för installation skall utföras av behörig elinstallatör: Elektrisk ledning, passdel till gruppcentral, apparat som strömbrytare och uttag, ljusarmatur, elradiator, för **fast anslutning**. Betr. apparatuttag, lamphållare, lampputtag för sladdmontering, ljusregulator (dimmer) för sladdmontering, skarvuttag, sladdströmbrytare, stickpropp, får **byte eller montering** utföras av den som har tillräcklig kunskap om sådant arbete. **Felaktigt utförd montering kan medföra livsfara samt brandrisk.**



Fläkt för 220 V växelström storlek 80×80×42 mm. Luftmängd 1,2 m³/min. Effekt 13 W.
Nr 32-350 110:—

Fläkt för 220 V växelström. Effekt 17 W. Varvtal 2800 r/min. Luftmängd 2,75 m³/min. Storlek 120×120×38 mm. Vikt 0,8 kg.
Nr 32-349 125:—

Fläktar för 12 V likström. Borstlösa, stör ej TV- och radio. Storl. 80×80×25 mm. Luftm. 0,9 m³/min. 0,24 A.
Nr 32-348 Pris 135:—

Fläkt för 12 V likström. Storl. 120×120×38 mm. Luftm. 3 m³/min, 0,5 A.
Nr 32-347 Pris 138:—

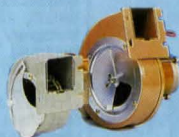

Trumfläkt 220 V AC. Luftmängden kan varieras med en lucka för luftintaget. Luftmängd 1,8 m³/min. Ineffekt 31 W. Storlek utblås 50×50 mm. Storlek 113×126×131 mm.
Nr 32-249 178:—

Trumfläkt för 220 V AC. Lucka för variation av luftmängd, max 2,4 m³/min. Ineffekt 52 W. Storlek utblås 48×48 mm. Storlek 158×183×145 mm.
Nr 32-252 445:—



Trumfläkt för ventilation, kylning m. m. Motor 220 V växelström med självsmörjande långlivs bronslager. Fläktrumman 60×180 mm med öppning 36×182 mm.
Nr 32-198 Effekt 29 W. Luftmängd 42 l/s. Vikt 1 kg. 158:—

Nr 32-211. Effekt 16 W. Luftmängd 24 l/s. Mycket tystgående. Vikt 0,8 kg. 145:—



Radialfläkt. 220V AC Ineff. 12 W. Fri avgiven luftmängd 840 L/m. Storlek 110×100 mm. Utblåsning ca 45×35 mm. Restpart.
Nr 32-1200 89:—

TREFAS-MOTORER

El-motor för 380 V trefas växelström. Helkapslad med fot. IEC-standard, hög kvalitet. Klass IP 54.



Nr	Effekt	Ström	V/min	Axel	Vikt	Pris
32-1033	0,33 hk	0,81 A	1400	14 mm	5,0 kg	298:—
32-1043	0,5 hk	1,23 A	910	19 mm	11,0 kg	368:—
32-1076	0,5 hk	1,15 A	1400	14 mm	6,0 kg	343:—

32-1034	0,5 hk	1,02 A	2800	14 mm	6,0 kg	349:—
32-1035	0,75 hk	1,37 A	2800	14 mm	6,0 kg	382:—
32-1030	0,75 hk	1,47 A	1400	19 mm	6,0 kg	377:—

42-1041	1,0 hk	1,92 A	1400	19 mm	10,1 kg	415:—
42-1042	3,0 hk	5,4 A	1400	28 mm	22,8 kg	756:—
42-1102	4,0 hk	7,00 A	1420	28 mm	25,0 kg	771:—
42-1103	5,5 hk	8,90 A	1440	28 mm	31,4 kg	998:—

OBS! ALLA PRISER INKL. MOMS

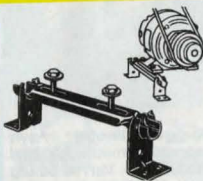

Motorhållare, passar upp till 1 hkr motor med 6-14 cm avstånd mellan skruvhålen. Motorn får en ledad uppfästning o. håller remmen spänd genom sin tyngd.
Nr 30-997 42:—



Motorhållare för upp till 1 hkr motorer. Består av två skenor 36 cm långa med 4 flyttbara 3/8" bultar och 7 cm långa ställskruvar för remspänningen.
Nr 30-1832 98:—

ENFAS-MOTORER



El-motor, enfas 220 V 1/3 hkr. Med driftskondensator och fot. Kullagrad. Storlek ca 14×17×19 cm. Axeldiam. 14 mm.

Nr 32-1068 varvtal 2860 r/m. Startmoment 0,35. Vikt 5,5 kg. **556:—**

Nr 32-1067 varvtal 1430 r/m. Startmom. 0,40. Vikt 6,5 kg. **608:—**

Elmotor, enfas, 220 V med driftskondensator o. fot. Kullagrad. Axeldiam. 14 mm. Förhöjt startmom.

Nr 32-1075. 0,5 hk, 1400 r/m. Vikt 7,6 kg. **Pris 720:—**

Nr 32-1085. 0,75 hk, 2800 r/m. Vikt 7,8 kg. **Pris 734:—**



3-fas kontaktor. 5-polig Europastandard. 380 V/16 A. SEMKO-godkänd.

Nr 32-1395, vägguttag	42:—
Nr 32-1396, stickpropp	31:—
Nr 32-1397, skarvuttag	39:—

Stickpropp, som 32-1396 men med inb. fasväxlare. Lämplig för maskiner som flyttas mellan olika uttag.
Nr 32-1399 86:—



Vägguttag för 3-fas. 4-stift. Alumin.hölje 500 V/16 A. S-märkt. 22,5 mm gänga för kabelgenomföring.
Nr 32-1380 86:—

Motorpropp till ovanstående uttag. I slagfast polycarbonat. 500 V/16 A. S-märkt.
Nr 32-1381 68:—

Skarvuttag för motorpropp 32-1381.
Nr 32-1382 76:—

Motorpropp VARIATOR med fasväxlare. Rotationsriktningen kan ändras genom 180° vridning av cylindern. För maskiner som skall flyttas mellan olika uttag. Passar 4-poliga uttag. 380 V/16 A. S-märkt.
Nr 32-1398 198:—



Motorskyddsbrytare i sköljtätt utförande. Max 500 V. Med termiskt motorskydd. S-märkt.

Nr	Inst.omr.	Pris
32-1581	1,0-1,6 A	152:—
32-1582	1,6-2,5 A	152:—
32-1583	2,5-4,0 A	152:—
32-1584	4,0-6,3 A	152:—
32-1585	6,3-10 A	152:—

Motorskyddsbrytare med 0-spänningsutlösare och termiskt motorskydd. S-märkt.

Nr	Inst.omr.	Pris
32-3054	1,0-1,6 A	218:—
32-3055	1,6-2,5 A	218:—
32-3056	2,5-4,0 A	218:—
32-3057	4,0-6,3 A	218:—
32-3058	6,3-10 A	218:—



Strömställare i sköljtät plastkåpa. 380 V/16 A. Läsbar i till- och frånläge. In- och utg. för 22,5 mm tätningshylsa. S-märkt.
Nr 32-1555 148:—

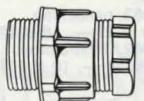

Tätningshylsa av polyamid. Passar motorbrytare m. m. med 22,5 mm gänga. för kabel med 8,5-11,5 mm diam.
 Nr Pr st 10 st
22-1246 4:— 32:—



Förlängningssladd. Gummisolerad. Skarvuttag med självstängande lock. Helgjutet sköljtätt utförande. Godkänd för utomhusbruk.

Nr	Längd	Pris
32-1994	10 m	86:—
32-1995	25 m	168:—

Kabel REVE 3×1,5 mm².
 32-1996 10 m 105:—
 32-1997 25 m 208:—

Kabel RDOE 3×1,5 mm². Oljebeständig.
 32-1998 10 m 122:—
 32-1999 25 m 248:—



Vägguttag i sköljtätt utförande. Jordat. Tillv. av grå hårdplast.

Nr 32-1367 Enkelt 34:—
Nr 32-1368 Dubbelt 67:—



Strömbrytare för utläggande montering. Sköljtätt utförande i grå hårdplast. Skruvlös ansl. av ledare. Godk. av SEMKO.
Nr 32-801 39:—



Stickpropp sköljtätt utförande med jordden. Kraftigt hölje av termoplastiskt gummi.

Nr Pr st 10 st
22-135 10:50 94:—

Skarvuttag i extra kraftigt utförande med lock och inlagd skyddsring. Sköljtätt utförande av termoplastiskt gummi.

Nr Pr st 10 st
22-136 23:50 206:—

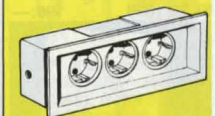

Grenlåda med 3 jordade uttag för t. ex. arbetsplattor. 1 extra kraftig låda av svart nylonplast med upphängningshål. Med eller utan anslutningskabel 3×1,5 250 V/10 A.

32-1830, utan kabel 58:—
32-1831, med 0,5 m kabel och stickpropp 76:—

32-1832, med 10 m kabel 3×1,5 136:—



Grenuttag, 3-vägs med jordden av grå slagtälig termoplast-nylon. 10/16 A. 250 V. S-märkt.
Nr 22-1499 29:—



Kabelvinda diam. 28 cm. Av slagtälig nylon med 25 m REVE ledning 3×1,5 mm². Godkänd för utomhusbruk. Inbyggd termosäkring.

Nr 42-1800 445:—

Upprullningsvinda av samma material och storlek som ovan. Rymmer 50 m 3×1,5 mm².
Nr 42-1801 168:—



Touch-dimmer. För infällt montage i väggdosa. Ljuset kan tändas och släckas genom beröring av plattan. Vill man ändra ljusstyrkan, görs denna genom att beröra plattan tills önskat ljus erhållits. **Internt minne** för senaste inställning max belastning 220 V/60-400 W. End. för glödljus. Godk. av SEMKO.
Nr 32-1898 190:—



Ljusvariator. Anslutnings-effekt 60-300 VA end. glödljus. För infällning i väggdosa. Med potentiometer kan ljuset regleras från släckt till max 220 V. S-märkt.
Nr 32-1879 89:—



Ljusdimmer. Med en dimmer reglerar du steglöst styrkan på ljuset. Ansluts direkt till vägguttag. För max 240 W. Vit.
Nr 32-3241 142:—
Ljusdimmer som ovan men med 1,5 m styrkabel.
Nr 32-3242 155:—



Ljusvariator. Tyristorreglerad variator för reglering av belysning, värmedyna, bordsfläkt, m.m. 220 V, 300 W resistiv eller 200 W induktiv belastning. S-märkt. Storlek 90x70x30 mm. Belyst strömbrytare. Grå färg.
Nr 32-1881 242:—



Strömbrytare med kåpa i benvit plast. Skruvanslutning av instickstyp. Stor vippra med enkel snäppfastsättning.
32-551 enpolig utanpåliggande. Pr st 17:50 10 st 153:—
32-552 kronomkopplare utanpåliggande. Pr st 28:— 10 st 240:—
32-553 trappomkopplare utanpåliggande. Pr st 22:— 10 st 186:—
32-554 enpolig för infällning. Pr st 23:— 10 st 198:—
32-555 kronomkopplare för inf. Pr st 32:— 10 st 274:—
32-556 trappomkopplare för inf. Pr st 26:— 10 st 230:—

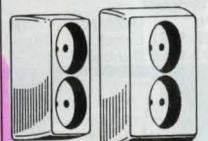

"PETSÄKRA"
Vägguttag, dubbla utanpåliggande, petsäkra. 32-580 vita. Pr st 19:50
Vägguttag, dubbla för infällning, petsäkra. 32-582 vita. Pr st 19:50
"Petsäkra"
Vägguttag, jordade, dubbla, utanpåliggande, petsäkra. 32-584 vita. Pr st 28:50
Vägguttag, jordade, dubbla för infällning, petsäkra. 32-586 vita. Pr st 28:50

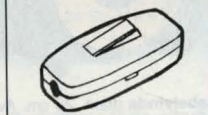

Sladströmbrytare i storl. 24x55 mm. S-märkt. Vita eller bruna.
Nr Pr st 10 st
22-846 11:— 95:—

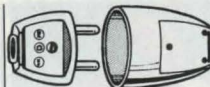

Stickpropp av slagtälig termoplast-nylon. 10/16 A. 250 V. S-märkt. Vit.
Nr Pr st 10 st
22-752 4:30 37:—

Skarvuttag av slagtälig termoplast-nylon. 10/16 A. 250 V. S-märkt. Vit.
Nr Pr st 10 st
22-753 7:— 61:—

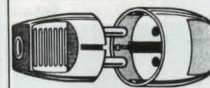

Stickpropp med jord, slagtälig termoplast-nylon. 10/16 A. 250 V. S-märkt. Vit.
Nr Pr st 10 st
22-1887 7:50 65:—

Skarvuttag med jord, slagtälig termoplast-nylon. 10/16 A. 250 V. S-märkt. Vit.
Nr Pr st 10 st
22-871 12:50 106:—

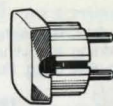

Stickpropp, lågprofil med sladduttag på sidan. För trånga utrymmen. Vit.
Nr 22-1840 Jordad utf. Pr st 9:80, 10 st 81:—
Nr 22-1841 Ojordad utf. Pr st 6:—, 10 st 49:—

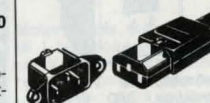

Apparatkontakter av slagtälig polyamid med 3 flatstift i fyrkantpropp 23x16 mm. 6 A/250 V. S-märkt.
22-863, paneluttag. Pr st 11:—, 10 st 92:—
22-862, apparatpropp. Pr st 18:—, 10 st 151:—



Kronkoppling, trepolig av vit bakelit. S-märkt.
Nr 22-1799 Pr st 2:50

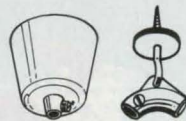

Takbricka.
Nr 32-1873 3:—

Sladdupphängning med takkrok, bricka och vinkelstycke.
Nr Pr st 10 st
22-1882 7:60 61:—



Sladdupphängning. Förpackade 10 st.
Nr 22-1875 ..Pr förp. 3:60



Lamputtag. 3-pol. (kron) takdosa. För dosa 70 mm. Inkl. krok, max 15 kg.
Nr 32-1957 24:—



Hängare för fönster-tavelbelysning, blommor m.m. Lätt demonterbar kabelgenomgång med dragavlastning. Förpackning 2 st.
Nr 22-315 ..Pr förp. 19:—

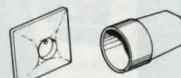

Lamputtag. 3-pol. (kron) väggdosa (70 mm). Täcklock av vit termoplast.
Nr 32-1956 14:—

Lamputtag. 3-pol. (kron) för sladdmontage.
Nr 22-1958 14:—



Lamppropp, 3-pol. (kron) med rak införing.
Nr 22-1959 9:20

Lamppropp, 3-pol. (kron) med sidoinföring.
Nr 22-1960 9:20

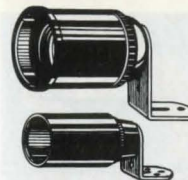

Lamphållare med vinkel-fäste. Vit. S-märkt.
Nr Typ Pr st 10 st
32-1864 E27 6:80 54:—
32-1865 E14 5:50 44:—



Lamphållare med tryckströmbrytare. E27. Lev. med 2 skärmingar. S-märkt. Svart.
Nr Pr st 10 st
32-1866 24:— 198:—

Lamphållare med tryckströmbrytare. E14. Svart. S-märkt.
Nr Pr st 10 st
32-1867 20:— 168:—



Lamphållare av bakelit. Gänga E14. Storlek 28x50 mm. S-märkt.
Nr Pr st 10 st
32-1789-brun. 7:50 61:—
32-1789-vit. 7:50 61:—

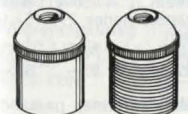

Lamphållare, för E 27 belysningslampor. Av bakelit med mässingsbussning. S-märkt.
Nr Pr st 10 st
32-1719-Brun 8:20 66:—
32-1719-Vit 8:80 71:—

Lamphållare, helgångad. Tillverkad av bakelit. Utan skärming. S-märkt.
Nr Pr st 10 st
32-1796-Brun 8:80 71:—
32-1796-Vit 9:80 80:—

Skärming, till ovanstående lamphållare.
Nr Pr st 10 st
32-1797-Brun 1:80 14:50
32-1797-Vit 2:— 17:50



Armaturhiss ROLLY. För armaturer med en vikt av ca 1-5 kg. Utdragbar längd 40-140 cm. Spirallindad kabel 2x0,75 mm². Max belastning 250 W. Ställbar broms för olika tyngder. Finns svart eller vit. Änge färg.
Nr Pr st 10 st
32-1700 54:— 460:—



Lamphållare med fot för fast montering. Helt av vitt porlän. S-märkt.
Nr Sockel Pr st 10 st
22-1734 E27 (Normal) 10:50



Insatslamphållare av bakelit med E14-gänga. Ställbar längd. Gängat nippelfäste. S-märkt.
Nr Pr st 10 st
22-1693 7:30 58:—

Ljusimitationshylsa av plast i vit färg o. med droppimitation. Höjd 80 mm.
Nr Diam. Pr st 10 st
22-875 27 mm 1:90 12:—



Skärnhållare med fäste för normallamphållare. Ställbar höjd 15-22 cm. För-mässingad.
Nr 32-557 18:50



Kopplingslist av grå mjukplast. För kabel upp till 2,5 mm². 12-polig. Lätt delbar.
Nr Pr st 10 st
22-819 4:80 41:—

Kopplingslist av mjukplast. För upp till 4 mm² kabel. 12-polig. 380 V. S-märkt.
Nr Pr st 10 st
22-1013 6:40 55:—

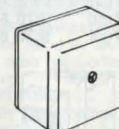

Kulodosa med 5 mantelklämmor. Varje klämma tar max 5x1,5 mm eller 3x2,5 mm EKRC. Kåpa av vit termoplast.
Nr Pr st 10 st
32-1963 19:50 168:—



Spiralarm, böjbar i alla riktningar. Användes till läslampor, golvlampor och dylikt. Tillv. av polerad mässing med invändig resp. utvändigt 10 mm armaturgäng i ändarna.
Nr Pr st 10 st
22-1373 8:— 32:—

UPPGE KUNDNUMMER VID BESTÄLLNING

10 mm armaturgänga = 10x1 mm.



Rörnippel 22-881 för lamphållare. Helgångad 10 mm gänga. Pr 10 st
Längd 20 mm 5:—
30 mm 6:40
60 mm 14:50



Nippel med sidskrav att fasthålla kabeln för dragavlastning. Av vit nylon.
22-884 Yttergänga 10 mm. Pr 10 st 6:20
22-885 Innergänga 10 mm.

Skivnippel, består av en 10 mm armaturnippel på en 26 mm skiva m. skruvhål. Lämplig för uppbyggnad av ljusramper m.m.
Nr Pr st 10 st
22-1373 8:— 32:—



Flänsnippel 22-877 Gänga 10 mm. Pr 10 st 9:40

Kordelmutter 22-878 10 mm gäng. Pr 10 st 5:80

Mutter 22-879, 6-kant. 10 mm gäng. Pr 10 st 3:50

Nippel 22-880 av plast m. 10 mm gänga. Vit. Pr 10 st 3:50



5:50

"Egons Låda". Plockback av stabil plast. Med hållare för vägg, lätt att haka av. Storl. 160x105x75 mm. (Skruv ingår ej).
Nr Pr st 10 st
31-6 5:50 47:—

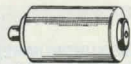

EI. propp 22-1062. DZ II (standard-modell). För upp till 500 volt. S-märkt.

Diam.	Pr	Pr
Amp. i mm	5 st	25 st
6	21,5	8:60 36:50
10	21,5	8:— 35:—
16	21,5	8:90 38:—
20	21,5	9:20 39:—
25	21,5	9:20 39:—

Nr 22-1063, d:o tröga.

Diam.	Pr	Pr
Amp. i mm	5 st	25 st
6	21,5	9:20 39:—
10	21,5	8:60 35:—
16	21,5	9:50 40:—
20	21,5	9:60 41:—
25	21,5	9:70 42:—



Propphuvud. Gंगा DZ II. Med testhål.

Nr	Pr st	10 st
22-1066	2:50	21:—

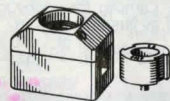

Säkringssockel av glas- eller vitt porlän. Gंगा DZ II 500 V/25 A.

Nr	22-124	56:—
----	--------	------

Bottenkontakt 22-831 passar i 22-124.

Amp.	Pr st	25 st
6	1:40	29:50
10	1:40	29:50
16	1:50	33:—
20	1:70	37:—
25	1:70	37:—



Glimtändare. Finns för 20 eller 40 W lysrör. Växelström.

Nr	Pr st	10 st
22-897	4:90	38:—



Reaktor för lysrör, 220 V växelström. S-märkt.

Nr	Pr st	10 st
32-1112, 20 W	41:—	
32-1109, 40 W/2x20	41:—	

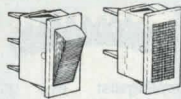

Strömbrytare, 1-polig med inbyggd signallampa. 220 V/10 A. Vit med röd lins. S-märkt. 28x11 mm.

Nr	Pr st	10 st
22-821	13:20	109:—

Indikeringslampa, vit ram med röd eller orange lins. Med lampor 220-250 V. S-märkt.

Nr	Lins	Pr st	10 st
22-798	röd	9:70	84:—
22-799	gul	9:70	84:—



Strömbrytare för panelmontering i 19x13 mm hål. 250 V/6 A. S-märkt. Helt i ljusgrå plast. 1-polig brytare.

Nr	22-851	Pr st	7:20	10 st	63:—
----	--------	-------	------	-------	------

Nr 22-852, 1-polig omkastare.

Pr st	9:20,	10 st	76:—
-------	-------	-------	------

Strömbrytare. 2-polig för panel med 22x19 mm hål. 250 V/6 A. S-märkt. Svart.

Nr	22-937	Pr st	13:—	10 st	114:—
----	--------	-------	------	-------	-------

Nr 22-938 2-polig omkastare.

Pr st	15:50,	10 st	135:—
-------	--------	-------	-------



Signallampa. 220 V/AC. För 12 mm hål. Snäppfastsättning. Röd lins.

Nr	Pr st	10 st
22-1115	10:80	88:—

Signallampa, som ovan men för 12 V AC/DC.

Nr	Pr st	10 st
22-1116	12:—	100:—

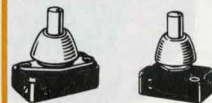

Tryckströmbrytare för inbyggd. S-märkt.

Nr	22-2153	för 0-3 mm gods.	22-2154	för ca 6 mm gods.	Pr st	4:20,	10 st	33:—
----	---------	------------------	---------	-------------------	-------	-------	-------	------



Strömbrytare. 2-polig för montering i 22x28 mm hål. 220 V/10 A. S-märkt. Finns svart eller vit, ange färg.

Nr	Pr st	10 st
22-1113	12:—	102:—

Strömbrytare lika ovanst. men med inbyggd röd signallampa. Finns svart eller vit, ange färg.

Nr	Pr st	10 st
22-1114	19:50	162:—



Strömbrytare för inmontering i panel med 28x11 mm hål. 250 V/10 A. S-märkt. Djup 30 mm. Svart eller vit.

Nr	Pr st	10 st
22-820	9:—	73:—

Omkastare, 1-polig, vit. Mått lika föregående.

Nr	Pr st	10 st
22-813	9:40	76:—



Fotströmbrytare, kraftigt byggd för bl.a. dammsugare. 1-polig, 250 V/6 A. S-märkt.

Nr	Pr st	10 st
22-939	18:90	165:—

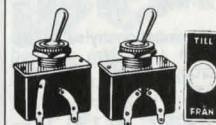

Manöverarmar passande mikrobyrtan 22-842.

Nr	22-848	med självsörjande oljebronrulle.	26:—	22-849	med 45 mm lång hävarm.	37:—
----	--------	----------------------------------	------	--------	------------------------	------

Strömställare ALPHA, m. droppformad förnicklad metallarm. 250 V/2 A. S-märkt.

Nr	22-726,	2-polig brytare	19:50
----	---------	-----------------	-------

22-727, 1-polig brytare o. omkastare. 19:50

Skytt, storlek 40x18 mm.

Nr	Pr st	10 st
12-1508	2:—	12:50

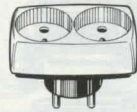

Förgreningskontakt, 2-vägs. Vit.

Nr	22-1833	13:50
Nr <td>22-1834, Pets.</td> <td>17:—</td>	22-1834, Pets.	17:—



Överspänningskydd. Åsknedslag och transienter på elnätet orsakar ofta stora skador på elektronikutrustning. TV SAFE överspänningskydd förhindrar att din TV-radio-dator-stereo m. m. skadas av tillfälliga överspänningar. Ansluts mellan vägguttag och stöckkontakten. 220 V/50 Hz. 10 A. Stötström max. 5 KA. S-märkt.

Nr	32-1310	89:—
----	---------	------

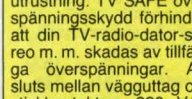

Grenuttag, 4-vägs med 2 m RKK 2x1 mm². S-märkt.

Nr	32-905	32:—
----	--------	------

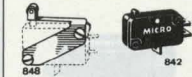

Grenuttag, samma som ovanst. men petsäkert.

Nr	32-909	41:—
----	--------	------

Mikroströmbrytare för 1-polig växling. Honeywell-typ V3-1, brytförmåga likström 0,5 A/125 V växelström 10 A/250 V. I plastkapsel storlek 27x15x10 mm.

Nr	Pr st	10 st
22-842	9:—	60:—

Manöverarmar passande mikrobyrtan 22-842.

Nr	22-848	med självsörjande oljebronrulle.	26:—	22-849	med 45 mm lång hävarm.	37:—
----	--------	----------------------------------	------	--------	------------------------	------

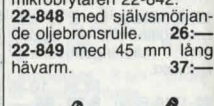

Brytare för enhälsmontering. Vipparm av bakelit. S-märkt.

Nr	22-2010	Brytare 1-polig.	Pr st	15:—,	10 st	130:—
----	---------	------------------	-------	-------	-------	-------

22-2012 Brytare 2-polig.

Nr	Pr st	10 st
22-2012	21:—	183:—



32-352 32-1377-79 32-710-11

Kabelrulle med 2 jordade uttag och 8 m, skarvsladd RKK 3x1. Hölje av termoplast-nylon med bärhandtag. S-märkt.

Nr	32-352	134:—
----	--------	-------

Kabelrulle JO-JO. Med 4 jord. uttag. PVC kabel 3x0,75 mm². Max. bel. Utrullad 1320 W. Inb. värmesäkring.

Nr	Kabel	Pris
32-1377	6 m	128:—
32-1378	12 m	161:—
32-1379	18 m	196:—

Sladdosa med fyra uttag och 5 m inrullbar sladd. Finns både ojordad och jordad. S-märkt.

Nr	32-710,	ojordad.	74:—	32-711,	jordad.	92:—
----	---------	----------	------	---------	---------	------



Skarvsladd med stickpropp och skarvuttag. Vit plastkabel 2x1 mm². S-märkt.

Nr	22-1910	Längd 3 m	21:—	22-1911	Längd 5 m	29:—
----	---------	-----------	------	---------	-----------	------

Skarvsladd som ovan men i jordat utförande. Vit plastkabel 3x1 mm².

Nr	32-3098	Längd 3 m	34:50	32-1909	Längd 5 m	41:50
----	---------	-----------	-------	---------	-----------	-------



Grenuttag, 3-vägs med 2 m RKK 3x1 mm². Petsäkert. S-märkt, jordat.

Nr	32-1205	54:—
----	---------	------

Förgreningsuttag, 3-vägs med 0,3 m RKK 3x1 mm². Petsäkert. S-märkt, jordat.

Nr	32-1204	46:—
----	---------	------



Sladd med 3 m plastkabel 2x0,75 mm. Ingjuten stickpropp. Vit. S-märkt.

Nr	22-39	11:50
----	-------	-------

Sladd med 2 m plastkabel 3x0,75 mm med jordat stickpropp. Vit eller grå. S-märkt.

Nr	22-40	17:50
----	-------	-------

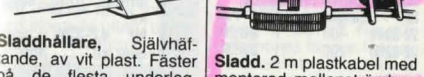

Lampladd med vit E-14 lamphållare, stickpropp, sladdupphängning och 4 m vit ledning.

Nr	32-634	19:50
----	--------	-------

Sladdhållare, självhäftande, av vit plast. Fäster på de flesta underlag. Ingen spikning. I sats om 8 st.

Nr	22-261 Pr sats	6:80
----	--------	--------------	------



Arbetsstrålkastare. För max. 500 W halogenlampa. Gjuten kåpa av aluminium. Ljusöppning 160x125 mm. Lev. med halogenlampa. Res.lampa 22-1781. Stativ ingår ej.

Nr	32-2096	426:—
----	---------	-------

Stativ för arbetsstrålkastare. Av EI-förzinkade ställrör. Justerbar höjd 0,9-2,3 m.

Nr	42-2097	335:—
----	---------	-------



Arbetsbelysning med 12 V/10 W halogenlampa. En lampa med koncentrerad ljusbild, specialkonstruerad för verkstads-, textil- och konfektionsindustrin, bilverkstäder m. m. Finns med magnet- eller bordsfäste. Lev. med eliminator för 12 V. Passande res.lampa 22-3099.

Nr	Fäste	Längd	Pris
32-3095	Magnet	50 cm	359:—
32-3096	Magnet	25 cm	322:—
32-3097	Bords	50 cm	340:—
32-3098	Bords	25 cm	302:—

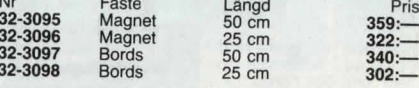

Handlampa med 8 m RDOE 2x1 mm². Spol- och dammsäker, godkänd för utomhusbruk. Handtag av polyamid. Opalvit kåpa av makrolon, ger mindre bländningseffekt och bättre ljusutbyte.

Nr	32-1921	139:—
----	---------	-------



Sladdlampa av bakelit med normallamphållare och skyddskorg med krok. S-märkt. Längd 27 cm. Lev. utan sladd.

Nr	32-499	49:—
----	--------	------



Arbetsbelysning. En lättplacerad arbetsbelysning. Kraftig klämna för såväl bordskanter som karrosser detaljer. Inställbar i alla riktningar. Av förn- och lackerad metall. För 60 W lampa (E27). 4 m sladd. S- och FI-märkt.

Nr	32-778	139:—
----	--------	-------

UPPGE KUNDNUMMER VID BESTÄLLNING



Arbetslampa för såväl skrivbord som verkstad. Armar av 4-kantiga rör. Längd 85 cm. Ljusgrå. En svensk kvalitetsprodukt. Med sladd och stickkontakt som passar även jordade uttag. S- och FI-märkt. Strömbrytare på skärmens överdel.
42-518, med bordfäste 125:—
42-519, med väggfäste 125:—
Arbetslampa LUXO med lyslupp och fjäderbalanserad rörlig arm. Räckvidd 95 cm. Luppdiameter 10 cm, förstoring 1,75. Levereras med 40 W/220 V glödlampa (32-1025). SEMKO-godkänd (klass II) dubbelisolerad. Färg pärtvit eller svart.
Nr 42-304 365:—



Arbetsbelysning. Komplet med cirkulärt 22 W lysrör och förstoringsglas diam. 115 mm. Förstoring 1,75. Armlängd 100 cm. Sladd 3 m med drossel och stickkontakt. S- och FI-märkt.
Nr 42-410 med bordfäste 570:—
Nr 42-411 med bordsplatta 20x20 cm. Vikt 5 kg 645:—
Linstillsats till ovanstående, ger totalt 3,5 x förstoring.
Nr 32-414 95:—
 Utbytesrör:
Cirkellysrör TLE med 4-polig stiftsockel. Diam. 20 cm.
Nr 32-1402 58:—

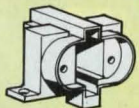

Hållare för kompaktlysrör. Med vinklat fäste för skruvsatsning.
Nr 32-512 6:30



Lamphållare i gängat normalutförande (för skärmring). Med nippelfäste och immonterad hållare för kompaktlysrör.
Nr 32-513 8:50

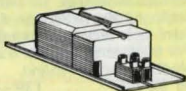

Reaktor för kompaktlysrör 7, 9 eller 11 W. Storlek 115x38x24 mm.
Nr 32-511 39:50



Adapter med utbytbart kompaktlysrör. Adaptern har E 27 sockel och passar i vanliga E 27 lamphållare. En vanlig glödlampa kan ersättas med ett kompaktlysrör som har 80% lägre energiförbrukning och en brinntid på ca 5000 tim. Ett 7 watts lysrör ger lika mycket ljus som en 40 watts glödlampa. Adaptern kan användas till 5, 7, 9 eller 11 watts lysrör. Levereras med ett 7 watts rör. S-märkt. Storlek 73x80 mm. Vikt 390 gram.
Nr 32-3245 138:—

Adapter lika ovan men för 10 eller 13 watts dubbelt kompaktlysrör. Levereras med ett 10 watts dubbellysrör.
Nr 32-3246 168:—

Kompaktlysrör dubbelt.

Nr	Längd/mm	Watt	Pris
22-3247	116	10	84:—
22-3248	150	13	94:—



Arbetslampa, med kompaktlysrör som drar endast 11 W, 80 % mindre ström än motsvarande glödlampa (75 W) och har 5 gånger större livslängd. Ger det idealiska arbetsplatsljuset helt utan flimmer. Avger ingen värme. Ställ- och vridbar i alla riktningar. Räckvidd 95 cm. S-märkt. Komplet med 2 m sladd.
Nr 32-325, vit eller svart 260:—
Bordslampa, samma som föregående men med tung fot och 70 cm ledad arm.
Nr 32-326, vit eller svart 325:—
Läslampa, samma som föregående men utan arm. Med kraftigt klämfäste för tex sänggavel.
Nr 32-327, vit eller svart 255:—

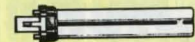

Kompaktlysrör

Nr	Längd/mm	Watt	Pris
22-1496	130	7	52:—
22-1497	165	9	52:—
22-1498	230	11	54:—

Kompaktlysrör lågpris.

Nr	Längd/mm	Watt	Pris
22-3249	130	7	26:50
22-3250	230	11	28:50

RABATTEN ÖKAR MED ORDERSUMMAN SE FÖRS.VILLKOR



Läslampa med golvstativ, höjd 125 cm. Reglerbar höjd. Samma lampa som ovanstående med 11 W lysrör motsvarande 75 W glödlampa. Tung, stabil fot.
Nr 42-329, svart eller vit 365:—



Bänkkarmatur för kök, hobby-, syrum m. m. Med dubbelt jordat och barnsäkert uttag, kan vändas valfritt åt vänster eller höger. Storlek 619x105x40 mm. Med 18 W miljölysrör. S-märkt.
Nr 42-771 205:—

Lysrörsarmatur, med 2 st lysrör. För kontor, kök och hobbyrum m. m. 2x20 W. Vitlackerad plåt och gavlar av ljusgrå plast. Lysrör medföljer. 220 V. S-märkt. Storlek 625x200x66 mm.
42-843 169:—

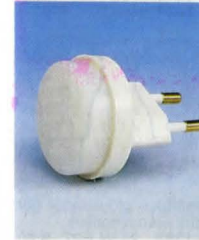

Ljusplugg En sparlampa med mycket obetydlig strömeförbrukning, ca 0,3 watt. Den sättes direkt i ett vägguttag o. ger ett behagligt nattsken för t.ex. sovrum och barnkammare. För 220 V växelström. S-märkt.
Nr 32-751 16:50



Nattbelysning med 7 watts lampa. Tänds automatiskt vid skymning och släcks igen när det ljusnar, eller när huvudbelysningen tänds eller släcks i rummet. Passar både jordade och ojordade uttag. Lämplig som ledbelysning. 220 V S-märkt. Storlek 115x35x35 mm.
Nr 32-3260 49:—
Reservlampa
Nr 22-3261 6:50



SL-lampan, Philips lysrörlampa med vanlig glödlampssockel, E 27, för 220/230 V växelström. Ger 75% energibesparing och har en livslängd på ca 5000 timmar, dvs fem gånger så lång som för vanliga glödlampor. Ljuset från 9 W-lampan, motsvarar en 40 W glödlampa, en 13 W motsvarar 60 W, en 18 W motsvarar 75 W och en 25 W motsvarar 100 W.

Nr	Watt	Pris
32-1471	9	120:—
32-1465	13	122:—
32-1472	18	124:—
32-1473	25	144:—

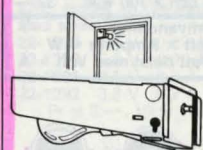

Snabbljus för garderober, skafferier och dyl. När dörren öppnas tändes lampan automatiskt, när dörren är stängd är ljuset släckt. Med normalamphållare. S-märkt. Lätt att montera.
Nr 32-660 74:—



Strömskena. Längd 120 cm. Kan sammankopplas i flera längder. Skall monteras av behörig elektriker.
Nr 42-471 vit eller svart 188:—

Spotlight med snabbfäste för ovanstående strömskena. Levereras med 25 W reflektorlampa.
Nr 32-472 vit eller svart 105:—

Spotlight med inbyggd reaktor och 50 W halogenlampa. Snabbfäste för strömskena.
Nr 32-3187 vit eller svart 595:—

Spotlight med väggfäste. Lev. komplett med 25 W reflektorlampa och 190 cm sladd med strömbrytare.
Nr 32-473 vit eller svart 49:—



Färgade reflektorlampor. Philips Comptalux. 220 V. Färger: Blå, gul, grön eller röd. (Storl. lika 32-1333 och 32-1335).

Nr	sockel	Watt	Pris
32-1340	E 14	25	21:—
32-1341	E 27	40	23:—

Reflektorlampor, Philips Comptalux. 220 V.

Diam.	längd	sockel	Watt	Pris
50	83 mm	E 14	25	13:50
63	100 mm	E 27	40	13:50
95	125 mm	E 27	40	15:50
95	125 mm	E 27	60	15:50
133	150 mm	E 27	75	26:50
133	150 mm	E 27	100	27:50
133	150 mm	E 27	150	29:50



Belysning för bokhyllan, grammofonen, barskåpet etc. Längd 150 mm. Måsingfärgad. 1,4 m sladd med stickpropp. Passande lampa nr 34-1089 (medföljer ej).
Nr 34-394 38:—



Tavelbelysning i färgerna antik-mässing eller silver. För rör- eller kronljuslampa. 3 m sladd med strömbrytare och stickpropp passande såväl jordat- som ojordat uttag.

Nr	Längd	Pris	Nr	Längd	Pris
Mässing, blank			Silverfärg		
34-574 enkla	21 cm	63:—	34-578 enkla	21 cm	69:—
34-579 dubbel	38 cm	122:—	34-579 dubbel	38 cm	122:—
34-575 enkla	21 cm	69:—	34-575 enkla	21 cm	69:—
34-576 dubbel	38 cm	122:—	34-576 dubbel	38 cm	122:—

 Passande glödlampa 25 W, E14. Se sid 118.

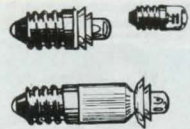

Glimlampa med sockel E 10. Strömförbrukning 0,3 mA. Storlek 10x22 mm.
 Nr Pr st 10 st
 22-254 220 V 4:— 32:—
 22-255 380 V 4:70 37:—
Glimlampa, sockel E 14. Strömförbruk. 0,25 mA. Stör. 13x30 mm, 200-250 V.
 Nr Pr st 10 st
 22-1423 5:40 43:—
Glimlampa, sockel E 14. Strömförbrukning 1 mA. Stör. 16x52 mm. 220-230 V.
 22-1425 6:70 54:—



Koltrådslampa, sockel E 27. Passar i speciella fall såsom motstånd- eller värmelampor. Ger vackert ljus i antika lyktor m.m. 220 V.
 Nr N-ljus Watt Pris
 32-1941 16 60 34:—
 32-1942 25 90 35:—
 32-1943 35 130 36:—

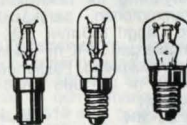

Smaskinslampa, matt. Storlek 22x66 mm. 220-230 V, 20 W.
 Nr Sockel Pris
 34-896 B 15 10:80
 34-1088 E 14 10:50
Ugnslampa, klar 300°C. Stör. 15 W: 0 23x48 mm, 40 W: 40x74 mm. Sockel E 14, 220-230 V.
 Nr 34-897 15 W 10:50
 Nr 34-898 40 W 11:50
Ugnslampa, matt, 15 W 300°C. Storlek 45x75 mm. Sockel E 27.
 Nr 34-904 11:—

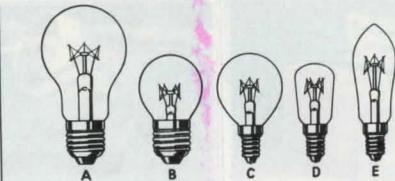

A. Glödlampa med sockel E27 (normal). Innermattade upp till 200 W. Alla lampor är för normal nätspänning (220-230 V).
 Nr W Pr st
 32-1056 15 4:90
 32-1057 25 4:10
 32-1058 40 3:90
 32-1857 60 3:90
 32-1241 75 4:10
 32-1242 100 4:90
 32-1018 150 10:30
 32-1874 200 11:90
 32-1020 300 23:50

B. Smålotlampa med sockel E27. Längd 74 mm diam. 45 mm. 220-235 volt.
 34-1080 15 W Matt 5:60
 34-1081 25 W Matt 4:90
 34-1082 40 W Matt 4:90
 34-1084 25 W Klar 5:90

C. Smålotlampa med sockel E14. Längd 74 mm, diam. 45 mm. 220-235 V.
 34-357 15 W Matt 5:60
 34-1086 25 W Matt 4:90
 34-1087 40 W Matt 4:90
 34-1083 25 W Klar 5:90

D. Pärnilampa med sockel E14. Storlek 26x63 mm. 220-235 V. Klar.
 34-1154 15 watt 5:50
 34-1156 25 watt 5:50

E. Kroniuslampa, sockel E14, klar. Storlek 97x35. 220-235 V.
 32-1863 15 watt 4:80
 32-1861 25 watt 4:80
 32-1025 40 watt 4:80

E. Kroniuslampa, sockel E14, innermattad. 220-235 V.
 32-1856 15 watt 4:80
 32-1862 25 watt 4:80
 32-1024 40 watt 4:80

Lågvoltslampor med normalsockel E27. För belysningar med skyddstransformator, hem-elverk m.m. Innermattade.
 Nr Bild V W Pris
 32-1045 A 12 25 7:90
 32-1046 A 12 40 7:90
 32-1194 A 12 60 7:90
 32-1329 A 24 25 8:50
 32-1330 A 24 40 8:50
 32-1195 A 24 60 8:50

Lågvoltslampor, pärnilampa med E14-sockel. Bild D. Storlek 40x70 mm.
 32-1022 12 V/15 W 9:50
 32-1023 12 V/25 W 9:50



Lampsats med 10 st lampor pr kartong till sparpris. Innermattade. 220-230 V.
 Pr sats
 32-1100 innehåller 3/25, 4/40 och 3/60 watt. 30:—
 32-1101 innehåller 4/60, 4/75 och 2/100 watt. 32:—

Lampsocklar, skala 1/2

Omvandling:
 Volt x Amperre = W
 Watt delat med Volt = A

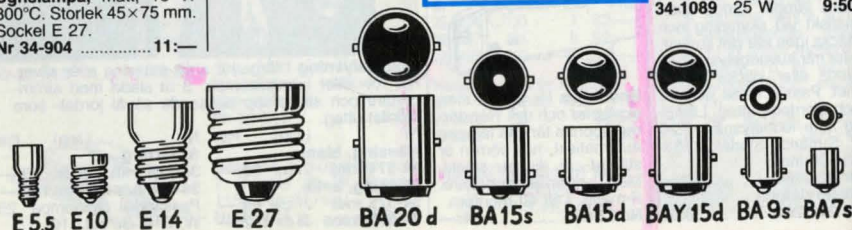

Globolux, den dekorativa lysrörslampor med inbyggd reaktor. Spar 75% energi och har 6 gånger längre livslängd än vanliga glödlampor. Passar i glödlampsarmaturer för E27 sockel. Kan användas såväl inom- som utomhus (i slutna armaturer). Opalglob 110 mm diam. Ljusflöde 13 W/510 lumen eller 16 W/620 lumen.
 32-1410 13 W 115:—
 32-1411 16 W 115:—

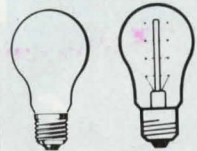

Rosalux - glödlampor ger varmt stämningensljus.
 32-1383 25 W E27 9:40
 32-1384 40 W E27 9:40
 32-1385 60 W E27 9:40
 32-1386 25 W E14 8:60

Lyktlampa med lång lysstav. Ger rätta skenet åt utomhuslyktor m.m. Livslängd 3000 tim.
 32-1393 33 W 26:50
 32-1394 55 W 26:50



Kroniuslampa, vriden kolv. E 14 klar.
 32-1388 15 W 7:90
 32-1389 25 W 7:50



Rörslampa, sockel E14, klar. 220-230 V. Längd 115 mm.
 34-1085 15 W 9:50
 34-1089 25 W 9:50



Glödlampa för ljusstakar, julbelysningar m.m. Storlek 13x45 mm. Sockel E10. 3 W.
 Nr Pr st 10 st
 22-526 14 V 3:— 24:—
 22-527 34 V 3:30 26:—

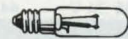

Glödlampa m. automatisk blinkkontakt. E10.
 22-1199 6 V
 Pr st 3:50, 10 st 19:50



RADIO-skallampor
Skallampa för radio m.m. Storlek 10x29 mm. Sockel E10.
 22-596 4 V 0,1 A
 22-597 4 V 0,3 A
 22-601 6,3 V 0,3 A
 22-603 10 V 0,05 A
 22-613 12 V 0,1 A
 22-605 15 V 0,1 A
 22-617 14 V 0,3 A
 Pr st 3:—, 10 st 19:—



Glödlampa för cykelbelysningar m.m. Sockel E10.
 22-2077 4 V 1,2 W
 22-2075 6 V 0,3 W
 22-2086 6 V 2,4 W
 22-2080 6 V 5 W
 22-2084 24 V 5 W
 Pr st 3:—, 10 st 19:—

Glödlampa för ficklampor, stavlampor m.m. Sockel E10.
 22-2072 2,5 V 0,2 A
 22-646 2,5 V 0,3 A
 22-2073 3,5 V 0,2 A
 22-647 3,8 V 0,3 A
 22-2074 3,8 V 0,07 A
 22-2087 6 V 0,1 A
 22-2088 12 V 0,2 A
 Pr st 3:—, 10 st 19:—



Miniaturlampor för modelljärnvägar och dyl. Sockel E5,5 mm.
 22-633 2,5 V/0,25 A
 22-148 6 V/0,1 A
 Pr st 3:50, 10 st 27:—



Hallogen glödlampa E-10 sockel för bla ficklampor
 22-3071 2,8 V 0,85 A 22:—
 22-3072 4,0 V 0,85 A 22:—
 22-3063 5,2 V 0,85 A 22:—

Hallogen glödlampa E 10 sockel för bla cykelbelysning 6 V, 2,4 W
 22-1503 Pr st 22:50



Hallogen glödlampa med sockel BA 9s Storlek 33x10 mm
 22-1509 6V 6W 36:—
 22-3099 12V 10W 34:—
 22-1510 12V 20W 34:—

Hallogen glödlampa med kragsockel för ficklampor m.m. Stör. 30x10 mm
 22-3228 2,8 V 0,85 A 22:50
 22-3229 4,0 V 0,5 A 22:50
 22-3230 5,2 V 0,5 A 22:50
 22-1504 4 V 4 W 19:50
 22-1505 6 V 6 W 19:50
 22-1506 6 V 10 W 19:50



Spolfornlampor med kragsockel för ficklampor.
 22-713 2,5 V 0,3 A
 22-759 3 V 0,1 A
 22-712 3,6 V 0,5 A
 22-714 4,8 V 0,5 A
 22-669 6 V 0,5 A
 22-707 7,2 V 0,5 A
 22-670 12 V 0,3 A
 Pr st 3:—, 10 st 19:50

Kryptonglödlampa med kragsockel.
 22-3203 2,4 V 0,8 A
 22-3204 3,6 V 0,8 A
 Pr st 9:—, 10 st 76:—



Glödlampa med sockel E10, storlek 10x24 mm. Med spetslins.
 22-590 1,1 V 0,22 A
 22-1290 2,2 V 0,25 A
 22-1291 2,5 V 0,3 A
 22-1292 3,8 V 0,2 A
 Pr st 3:—, 10 st 19:—



Miniaturglödlampa slät sockel. Längd 7 mm, sockeldiam. 2,8 mm.
 22-755 4 V/0,1 A
 22-756 16 V/0,03 A
 Pr st 6:50, 10 st 48:—

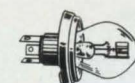

Strålkastarlampa till asymmetriska insatser.
 Nr 35-69, 6 eller 12 V. 45/40 W.
 Pr st 6:90, 10 st 58:—

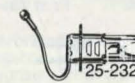

Halogenlampa H3
 Nr 25-232 Pr st 10 st
 6 V/55 W 14:50 130:—
 12 V/55 W 12:50 110:—
 24 V/70 W 18:50 145:—
 25-242
 12 V/100 W 16:50 139:—

Halogenlampa H2
 Nr 25-286 Pr st 10 st
 12 V/55 W 16:50 139:—
 12 V/100 W 24:50 219:—

Halogenlampa H1
 Nr 25-285 Pr st 10 st
 12 V/55 W 14:50 110:—
 12 V/100 W 24:50 219:—



BaY 15 d: Storlek 25x51 mm.
 22-1527 12 V 5/21 W
 Pr st 4:70, 10 st 39:—

Ba 9 s: Storlek 9x23 mm.
 22-1536 12 V 2 W
 Storlek 9x26 mm.
 22-1537 12 V 4 W
 Pr st 3:—, 10 st 24:—

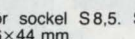

Spolfornlampor med sockel S8,5. Storlek 11x39 mm.
 22-640 6 V 5 W
 22-641 12 V 5 W
 22-642 24 V 5 W
 Pr st 3:20, 10 st 23:50

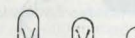

Glödlampor med sockel BA 9 s. Storlek 10x29 mm.
 22-626 6 V 2 W
 22-627 12 V 3 W
 22-628 24 V 3 W

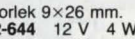

Halogenlampor H4, E-märkta.
 12 V 55/60 W
 35-237 Pr st 13:90
 24 V 70/75 W
 Nr Pr st 10 st
 35-238 44:— 395:—
 Endast för tävlingsbruk.
 12 V 55/100 W
 35-241 Pr st 39:—

Se till att du har reservlampor i bilen!



Billampor av V-tystkt fabrikat för bak- och stoppljus, blinkers m.m.

Ba 15 s: Storlek 18x35 mm.
 22-1928 6 V 5 W
 22-1528 12 V 5 W
 22-1529 12 V 10 W
 Pr st 3:—, 10 st 24:—

Storlek 25x45 mm.
 22-1531 12 V 21 W
 Pr st 3:70, 10 st 29:—

Storlek 18x35 mm.
 22-1532 24 V 5 W
 22-1533 24 V 10 W
 Pr st 4:—, 10 st 32:—

Storlek 25x51 mm.
 22-1535 24 V 21 W
 Pr st 5:30, 10 st 44:—

BaY 15 d: Storlek 25x51 mm.
 22-1527 12 V 5/21 W
 Pr st 4:70, 10 st 39:—

Ba 9 s: Storlek 9x23 mm.
 22-1536 12 V 2 W
 Storlek 9x26 mm.
 22-1537 12 V 4 W
 Pr st 3:—, 10 st 24:—

Storlek 9x23 mm.
 22-1538 24 V 2 W
Storlek 9x26 mm.
 22-1539 24 V 4 W
 Pr st 3:50, 10 st 28:—



FRAN 13.90

Jämför priser!

HALOGENLAMPOR

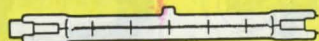

Rörlampor för nätspänning 220 V.
Sokkel R 7 S-15.

22-1780	250 W	117,6×11 mm	Pr st 55:—
22-1781	500 W	117,6×11 mm	Pr st 55:—
22-1782	1000 W	189×11 mm	Pr st 79:—
22-1783	1500 W	254×11 mm	Pr st 79:—



Halogenlampor, 12 V. För små spotlights, handlyktor etc.

24-6	20 W	G 4	30×9 mm	38:—
24-8	50 W	Gy 6,35		39:—
24-9	100 W	Gy 6,35		42:—



22-1250. Försänkt E 10.
Pr st 3:60, 10 st 29:—
Lamphållare 22-999 för
miniatursockel, E 5,5.
Pr st 2:30, 10 st 18:50



Skalllamphållare av mäsing, dvärggång. E 10.

22-405 m. fästskruv i botten. Pr st 1:60, 10 st 11:50

22-69 med fiberfäste. Pr st 2:70, 10 st 22:—

22-70 med fot. Pr st 1:70, 10 st 14:—

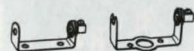

Hållare för spollampor.
Nr mm Pr st 10 st
25-545 10×36 11:— 89:—
25-546 15×36 12:— 97:—

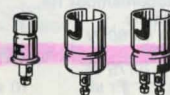

Lamphållare, bajonett.
Nr Pr st 10 st
25-542 BA 7s 4:80 36:—
25-526 BA 9s 5:60 46:—
25-543 BA 15s 9:50 82:—
25-544 BA 15d 9:90 89:—



Lamphållare med fot av bakelit. För illuminationslampor m. m. Dvärggång. E 10.
Nr Pr st 10 st
22-67, svart 4:50 38:—
22-2093, vit 4:50 38:—



Lamphållare av svart plast med fot och 8 cm anslutningstrådar. För E 10 sockel.
Nr Pr st 10 st
22-766 3:20 23:50



Lamphållare med svart plastkåpa och 9 cm anslutningstrådar. E 10 sockel.
Nr Pr st 10 st
22-701 E 10 2:60 16:—



Adapter för omvandling av glödlampssockel BA 9 s till BA 15 s.
Nr Pr st 10 st
22-3263 3:— 23:—



Ringklocka på sockel av vit plast med utrymme för ett ficklampsbatteri (32-2319). Anslutning för tryckkontaktledning.
Nr 32-10 43:—



Tryckkontakt med belyst knapp och namnskylt. Användes i samband med ringledningstransformator, ej batteri. Storl. 40×60×15 mm. Med 8-15 V glödlampa.
Nr 22-268 32:50

Reservlampor 22-269 6:50



Tryckkontakt för ringledning m. m. För max 3 Amp. Monteras i ca 16 mm hål. Förnicklat hus med svart eller röd knapp.
Nr Pr st 10 st
22-2099 10:50 79:—



Tryckkontakt av vit plast, 40 mm diam.
Nr Pr st 10 st
22-2106 9:50 78:—



Lamphållare för illuminationslampor, sockel E 14. Med brun bakelitfot. Höjd 38 mm. Med tätning.
Nr Pr st 10 st
22-1490 8:70 72:—



Ringklocka diam. 75 mm. För både lik- och växelström.
32-5 4 V 39:—
22-1785 12 V 42:—
22-1786 24 V 44:—



Gonggong, dubbeltonig. Drives med ringlednings-transformator (32-1572) 8 V eller batteri. Plats för batterier (typ R14) under kåpan. Storlek 11×18×4 cm. Utan batterier.
Nr 32-1369 59:—



Gonggong, dubbeltonig. Kan drivas från ringledningstransformator (32-1572) eller med 4 st batterier (typ R14) placerade i kåpan. Storlek 15×15×5 cm. Med tryckkontakt och 2 m ledning men utan batterier.
Nr 32-251 59:—



Gonggong med behagligt tvåtonsljud. Kåpens storlek 17×17×5 cm. Under fronten finns hållare för 4 st batterier (typ R14), men den kan även drivas från 8 V transformator. Enkel montering efter medfölj. anvisning.
Nr 32-262 86:—



Strålkastare ACCULUX TOURIST. Laddningsbar långdistans-lampa med laddningsdel som anslutes till vanligt vägguttag. Brinntid ca 90 min. Vikt 140 g. S-märkt. Magnetfäste.
Nr 32-412 198:—
Nr 22-415 Res.lampa 9:50

FICKLAMPOR ACCULUX med uppladdbar akkumulator. Full laddning under natten. Lyser ca 100 min. Kan återladdas otaliga gånger. S-märkt, 220 V. Längd 11 cm. Vikt 100 g.
Nr 32-796 155:—
Tillbehör:
22-791 Lupp 49:—
22-792 Läsglas 78:—
22-793 Res.lampa 12:—



Strålkastare, en stöttålig och kraftig regnsäker handlampa i plast för bilen och båten. Ger en lång koncentrerad ljusstråle. Diam. 95 mm, längd 195 mm. Reservglödlampa 22-669. Passande batterier 4 st typ R20, medf. ej.
Nr 34-205 48:—

Stavlampor med kraftig magnet och hylsa av plast. Magneten gör att lampan lätt kan appliceras t. ex. vid reparationsarbeten på bilen. Längd 18 cm. Reservlampor 22-713. Passande batterier, 2 st typ R20 medföljer ej.
Nr 32-731 11:50

Stavlampor, lika ovanstående men utan magnet.
Nr 32-1074 8:50

Ficklampa. EVIGHETS-LAMPOR med uppladdbar akkumulator. När lampan börjar lysa svagt sättes den direkt i ett vägguttag för laddning över en natt och den lyser åter starkt med obegränsad lagringstid. Den kan laddas om otaliga gånger. S-märkt.
Nr 22-217 49:—
Reservlampor
Nr 22-216 6:50

Dynamo-lampa, ficklampa utan batteri. Drives lätt med handen och man är därmed ej längre beroende av batterier. Dynamolampor är alltid färdiga för användning. Reservglödlampa 22-759 medföljer.
Nr Pr st 10 st
32-700 24:— 195:—

Stavlampor med vattentätt hölje av slagttålig plast. Krypton glödlampa som lyser lika starkt som en halogenlampa. Reservlampor 22-3203. Passande batt. 2 st. R 20. Längd 18 cm.
Nr 32-159 46:—

Handlampor med strålkastare framåt och rött varningsljus bakåt samt två inskjutbara skivor, för rött eller grönt ljus. Strömbrytare med knapp för ljussignalering. För 1 st batteri (32-2319). Passande res. lampa 22-647.
Nr 32-2055 14:50

UPPGE KUNDNUMMER VID BESTÄLLNING



Lysrörlampa och strålkastare med 6 V 3 Ah laddningsbar akkumulator. 8 watts U-format lysrör och skyddsglas. Lampan lyser 4-5 tim. på en uppladdning. Kraftigt regnsäkert hölje i plast gör lampan användbar både ute och inne. Upplindbar bärrem. Strålkastaren med 130 mm, ljusöppning och linsskydd, fungerar som stadig fot när lampan placeras stående. Strålkastaren kan också användas som orange färgad varningsblikers. Storlek 35×16 cm. Lev. komplett med laddare. Reservglödlampa 22-669.
Nr 32-3208 376:—

Reservlysror
Nr 22-3244 39:—
Handlampor med lysror och ficklampa. En liten behändig lampa för hem och camping. Levereras utan batterier (3 st typ R14). Storlek 5×20 cm (Reservlysror 25-432).
Nr 34-220 59:—

Reservlysror. Dagsljus 4 W. Längd 13,5 cm.
Nr 25-432 13:50

Reservlysror. Dagsljus 6 W. Längd 21 cm.
Nr 25-434 14:50



Handstrålkastare. Laddningsbar. Inställbar focus. Lyser ca 1000 m med halogenlampa 5,2 V/0,85 A eller ca 400 m med linslampa 2,2 V/0,4 A. Lyser minst 75 min. på en uppladdning. Lev. med hållare för vägg samt S-märkt laddare.

Nr 32-3061	Halogen	285:—
Nr 32-3062	Linslampa	194:—
Reservlampor	Typ lampa	Pris
Nr 22-3063	Halogen	22:50
Nr 22-3064	Linslampa	4:—



Handstrålkastare. Laddningsbar. Med magnetfäste och ställbar reflektor. Laddas kontinuerligt i hållare som monteras på vägg och fungerar även som nödbelysning, lampor tänds automatiskt vid strömavbrott. Res. lampa 22-713. Storl. ca 150×65 mm.
Nr 32-1053 128:—



Silva Halogenpannlampor, har blivit ett begrepp bland idrottsfolk så som orienterare, löpare, skidåkare, (hela svenska längdskidslagslaget) samt många yrkesgrupper. Lamporna har en lätt och smidig huvudställning i plast som enkelt kan storleksjusteras med hjälp av en ratt. Reflektorn är 95 mm och har en 10 W och en 20 W halogenlampa.

Brinntid 4 AH batteri 10W/20W ca 2.5/1.5 tim.
 Brinntid 7 AH batteri 10W/20W ca 4.5/2.5 tim.

34-1865 Inkl. 4 Ah batteribox och laddare 978:—
 34-1866 Inkl. 7 Ah batteribox och laddare 1244:—
 24-1867 Reservlampa 10 W 44:—
 24-1868 Reservlampa 20 W 44:—



Pannlampa. Kraftig konstruktion med gummittätad strömbrytare. Diam. 80 mm. Justerbart pannband bredd 30 mm. Plats för 2 st R6 batterier i lamphuset, (medföljer ej). Reservlampa (2.5 V/300 mA) medföljer.

Nr 32-954 22:50



Pannlampa med batteriladdare med strömbrytare o. spänne för livrem. Passande batterier: 3 st typ R20.

Nr 34-310 29:—
 Reservglödlampa 22-712.



Batteriladdare för Nickel-Kadmium batterier. Laddar 1 till 4 st typ R6. Anslutes direkt till vägguttag. Batterier ingår ej. Storlek 100x60x40 mm.

Nr 32-2138 79:—
Batteriladdare för 9 V Nickel-Kadmium batteri.

Nr 32-1151 69:—



Batteriladdare Konstantström laddare för 4–10 st Nickel-Kadmium batterier. Inställbar 45–400 mA. Med 2,5 mm DC-propp.

Nr 32-1985 198:—
Batteriladdare. Ostabiliserad utspänning. Utspänning: 19 V vid 100 mA/16 V vid 280 mA/14,5 V vid 400 mA/12 V vid 600 mA belastning. Med 2 m sladd och 2 mm batteripropp. Polaritet + på centrumledaren. S-märkt.

32-3224 156:—



Blyackumulator typ motorcykelbatteri. Kan användas till hobby alarm nödbelysning m. m. Levereras torrladdade, måste fyllas med syra före användning.

Nr	Volt	Ah	Mått	Pris
35-17	6	4	71x71x98	59:—
35-18	12	5	121x61x131	98:—
35-19	12	14	135x90x167	179:—

Lämpliga laddare till ovanstående batterier.

32-1182 för 6 V batteri 195:—
 35-498 för 12 V batteri 245:—

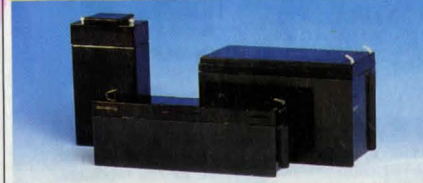

Blyackumulator, helkapslad och underhållsfri. För användning till video, alarmsystem, nödbelysning, modeller m. m.

Nr	Spänning	Kapacitet	Storlek mm	Pris
32-3140	2V	6,0 Ah	54x40x95	79:—
32-3141	6V	3,0 Ah	134x34x59	98:—
32-3142	12V	1,2 Ah	100x45x53	124:—
32-3143	12V	1,9 Ah	178x34x60	146:—
32-3144	12V	3,0 Ah	134x54x95	178:—
32-3145	12V	6,0 Ah	152x65x95	248:—
32-3146	12V	9,0 Ah	152x113x95	345:—

Lämpliga laddare till ovanstående batterier.

32-742 för 2 V batteri 129:—
 32-1182 för 6 och 12 V batteri 195:—



Laddningsaggregat 12 V/50 mA. För 10 st Nickel-Kadmium celler eller batteripack (t. ex. 32-2141). Kan meddelst 5 olika kontakter och med möjlighet till polvändning anslutas till de flesta förekommande ing. på handburna kom.-radio eller batteripack, vilka således inte behöver demonteras för laddning. Lysdiod lyser vid rätt inkoppling.

Nr 32-2143 98:—



Batteripack 12 V. 4 Ah. Laddas genom 2 mm DC-jack från batterieliminatör 15 V t. ex. 32-3224. Inbyggd automatik avbryter laddningen när ackumulatören är fulladdad. Max. ström uttag 3A. Fack för förvaring av batterisladd. Sladd med adapters (22-42) passande de flesta batteriuttag medföljer. Levereras med bärm. Mått 140x120x75 mm. Vikt ca 2 kg.

Nr 32-65 285:—



Batteriladdare. Kombiladdare för Nickel-Kadmium och vanliga torrbatterier. Laddar 2 eller 4 st batt. pr gång av typ R6, R14 el. R20 eller 1 st 9 V (6F22). Med svensk bruksanvisning. Storlek 215x100x50 mm. S-märkt. Utan batterier.

Nr 32-1327 79:—



Batteriladdare. FIN-ELECTRIC. Laddar 2, 4 eller 6 st Nickel-Kadmium batterier typ R6, R14, R20 samt 1 st 9 V. Automatisk omkoppling till rätt laddningsström 50/180/400 resp. 10 mA. Storlek 176x152x61 mm. S-märkt.

Nr 32-2187 265:—



Batteriladdare JECKSON för Nickel-kadmium batterier. Laddar 2 eller 4 st batterier av typ R6, R14, R20 eller 1–2 st 9 V batterier typ 6F22. Försedd med spiralsladd och propp för anslutning till 12 V cigarettändarruttag. Storlek 215x95x65 mm.

Nr 32-73 98:—



Solcells-laddare för 2 st R03 Nickel-kadmiumbatterier. Laddar batterierna på 9 tim. vid fullt solljus. Storlek 78x47x25 mm.

Nr 32-3069 38:—

Solcells-laddare. Laddar 1–4 st R6 batterier inom 10–14 t. vid fullt solljus. Storlek 95x65x30 mm.

Nr 32-3070 56:—

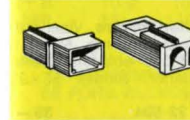

Kontakter 2-poliga för ackumulatörpackar. En st hona och en hane för 5- eller 6 cells ackumulatörer.

Nr 22-3065 5 cells 11:50
 Nr 22-3066 6 cells 11:50
 10 st 79:—

Har du tänkt på att det blir billigare i längden att använda laddningsbara batterier. Redan efter några uppladdningar är det lönsamt. Rätt sköta kan batterierna återuppladdas mer än 500 ggr.



Batterier, SUNRISE. Nickel-Kadmium. Laddningsbara 1,2 V batterier. Uppladdningstid 10–15 t. Lämpliga för räkneapparater, leksaker, radio m. m. Passande laddare 32-1327 m. fl.

Nr	Typ	Storlek	mA	Pr st	10 st
32-2140	R1	12x30	150	18:50	158:—
32-2139	R03	10x45	180	19:50	168:—
32-2136	R6	15x50	500	15:50	139:—
32-2135	R14	26x50	1800	39:50	368:—
32-2134	R20	34x61	4000	62:50	575:—



32-3283 6F22 9 V 80 49:— 398:—
Batteri. Snabbladdningsbart. Med lödron. För tillverkning av ackumulatörpack. till modellbilar m. m.

22-1979 23x43 1200 28:50 239:—

Batteri med lödron.

32-2133 R6 15x50 500 18:50 159:—



Batterier till lågpris för apparater med låg strömförbrukning. 1,2 volt.

R14 storl. 26x50 1200 mA. Nr Pr st 10 st
 32-3109 29:50 269:—
 R20 storl. 34x61 1200 mA. Nr 32-3110 32:50 289:—



Batteriadapter för omvandling av R6 batterier till R14 eller R20 storlek. Billiga laddningsbara R6 batterier kan användas i apparater avsedda för R14 eller R20 batterier.

Set om 4 st.
 32-3074 R6 till R14 14:—
 32-3075 R6 till R20 16:—

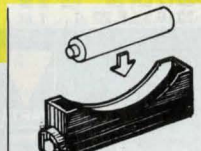

Laddningsadapter för laddning av Nickel-Kadmium batterier Typ R03 (Nr 32-2139 10x45 mm) i laddare avsedd för batterier Typ R20. Sats om 4 st.

Nr 32-74 Pr sats 29:—
Laddningsadapter för laddning av Nickel-Kadmium batterier Typ R1 (P15N), Nr 32-2140 12x30 mm) i laddare avsedd för batterier Typ R6. Sats om 4 st.

Nr 32-59 Pr sats 29:—



Batterier till transistorapparater, bandspelare m. m.
 Nr Typ Volt St/Förp. Pr förp. St/Kart. Pr Kart.
 32-2311 R6 1,5 4 st 12:— 80 st 173:—
 32-2322 R14 1,5 2 st 7:20 20 st 52:—
 32-2321 R20 1,5 2 st 7:80 20 st 56:—
 32-2050 6F22 9 1 st 9:50 10 st 76:—



Nr Typ Volt St/Förp. Pr förp. St/Kart. Pr Kart.
 32-2293 R6 1,5 4 st 14:— 80 st 198:—
 32-2294 R14 1,5 2 st 9:— 20 st 65:—
 32-2295 R20 1,5 2 st 9:80 20 st 69:50

Ficklampsbatterier
 32-2319 3R12 4,5 1 st 7:50 10 st 59:—
 32-2312 2R10 3 1 st 5:50 10 st 44:—



Alkaliska batterier, extra long-life, för foto, com. radio, radiostyrda leksaker, personsökare m. m.

Nr Typ Volt St/Förp. Pr förp. St/Kart. Pr Kart.
 32-2215 LR 03 1,5 4 st 26:— 40 st 209:—
 32-2214 LR 6 1,5 4 st 21:— 80 st 345:—
 32-2213 LR 14 1,5 2 st 17:50 20 st 142:—
 32-2212 LR 20 1,5 2 st 24:50 20 st 176:—
 32-2216 6 LF 22 9 1 st 21:50 10 st 198:—



Nr Typ Volt Storl. mm Pr st 10 st
 32-2328 LR 1 1,5 12x29 10:50 89:—
 32-2217 15LF20 22,5 16x27x51 48:— 440:—
 32-2218 10LF15 1,5 16x35 38:— 340:—
 22-2272 4LR44 6 13x26 26:— 219:—

Tabell: spänning och mått

Typ	Volt	Storl. mm	Typ	Volt	Storl. mm
LR03	1,5	10,5x44,5	(L)R20	1,5	33x60
(L)R6	1,5	14x50	2R10	3	20x74
(L)R14	1,5	25x49	3R12	4,5	62x21x65
			6(L)F22	9	17x26x48

Alkaliska klockbatterier kan i de flesta fall ersättas av Silver-oxidbatterier (med högre kapacitet). T.ex. alkaliskt batteri LR 44 kan ersättas med SR 44.



Silver-oxid batterier 1,5 V till foto, klockor, kalkylatorer.

Nr	Typ	Storlek	m A h	Pr st	10 st
22-330	SR 44	11,6x5,4 mm	165	8:50	69:—
22-346	SR 43	11,6x4,2 mm	120	8:50	69:—
22-331	SR 54	11,6x3,0 mm	70	8:50	69:—
22-368	SR 55	11,6x2,1 mm	38	8:50	69:—
22-336	SR 1116	11,6x1,6 mm	28	8:50	69:—
22-343	SR 45	9,5x3,6 mm	70	8:50	69:—
22-370	SR 57	9,5x2,6 mm	40	8:50	69:—
22-337	SR 920	9,5x2,1 mm	30	8:50	69:—
22-338	SR 916	9,5x1,6 mm	22	8:50	69:—
22-339	SR 716	7,9x1,6 mm	15	8:50	69:—
22-372	SR 58	7,9x2,1 mm	18	8:50	69:—
22-371	SR 59	7,9x2,6 mm	24	8:50	69:—
22-332	SR 41	7,9x3,6 mm	38	8:50	69:—
22-333	SR 48	7,9x5,4 mm	70	8:50	69:—
22-340	SR 616	6,8x1,6 mm	10	8:50	69:—
22-369	SR 60	6,8x2,1 mm	15	8:50	69:—
22-367	SR 626	6,8x2,6 mm	20	8:50	69:—
22-341	SR 516	5,8x1,6 mm	8	8:50	69:—
22-342	SR 521	5,8x2,1 mm	11	8:50	69:—



Kviksilverbatterier
 Nr Typ Storl. mm Volt Pr st 10 st
 22-2258 675 H 11,6x5,4 1,4 8:50 69:—
 22-2259 625 H 15,6x6,2 1,4 8:50 69:—

Lithium batterier till klockor, kalkylatorer etc.
 Nr Typ Storl. mm Volt Pr st
 22-2336 CR 2016 20x1,6 mm 3 14:50
 22-2335 CR 2025 20x2,5 mm 3 14:50
 22-2334 CR 2032 20x3,2 mm 3 14:50



Batteri 9 V Heavy Duty med extra hög kapacitet till lågpris. typ 6F22.

Nr Pr st 10 st
 32-3090 4:50 39:—



Batteriprovare för knappceller. (Silveroxid-, kvicksilver-, och lithium batterier). Storlek 32x60x88 mm.
 Nr 32-928 146:—

Batteriprovare. Visar batteriets kondition. Mäter 9 V, 1,5 V och knappcells-batterier. Storlek 55x23 mm.
 Nr 22-504 39:—

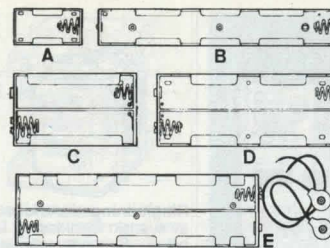

Batterihållare av plast med kontaktfjädrar och plats för seriekoppling av 1,5 V stavbatterier. För stora batteritypen (R20). A och B med löddor.

Batterier

Nr	Bild	i serie	Lådans storl.	Pr st	10 st
22-1184	A	1 st R20	37x70 mm	5:50	46:—
22-1185	B	4 st R20	38x254 mm	15:50	115:—
22-1186	C	4 st R20	74x138 mm	15:50	115:—
22-1162	D	6 st R20	74x200 mm	16:50	129:—
22-1187	E	8 st R20	74x255 mm	20:70	177:—

För halvstora batteritypen (R14).
 Batterier
 Nr Bild i serie Lådans storl. Pr st 10 st
 22-1188 A 1 st R14 30x63 mm 5:— 42:—
 22-1190 C 4 st R14 55x109 mm 9:60 82:—

Batterikontakt. Han- och hontryckknapp, större, för R20 batterihållare av typ D och E. Med 20 cm ledning.
 Nr Pr par 10 par 100 par
 22-1192 4:— 31:— 257:—

Batterikontakt, mindre modell för batterihållare typ C.
 Nr Pr par 10 par 100 par
 22-974 2:70 19:50 164:—



Batterihållare av plast för seriekoppling av batterier typ R6 (14x50 mm). Med tryckknappanslutning för batterikontakt 22-969.

Nr	Ant. batt.	Lådans storl.	Pr st	10 st
22-1562	2 st	58x27x16 mm	4:60	39:—
22-1543	4 st	58x28x30 mm	4:90	42:—
22-1544	6 st	58x46x30 mm	8:50	76:—
22-1545	8 st	58x61x30 mm	11:50	89:—
22-1548	10 st	58x76x30 mm	13:50	115:—

22-969 Batterikontakt för anslutning till 9 V-batteri 6F 22, med sladd.
 Pr st 10 st 100 st
 2:50 15:— 110:—

RABATTEN ÖKAR MED
 ORDERSUMMAN
 SE FÖRS.VILLKOR

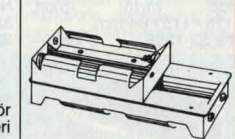

Batterihållare för seriekoppling av 10 st R20 batterier. T.ex. 10 st NiCd-batterier ger 12 V. Passande batterikontakt 22-1192. Storl. 200x74x65 mm.
 Nr 32-1176 37:—



Batterieliminatör för anslutning till 220 V. Försedd med 1,8 m sladd och 2 mm batteripropp (passande DC-jack 22-1682-2). För anslutning till transistorradioapparater, bandspelare m. m. med max 400 mA strömförbrukning. Spänningsstabiliserad, dubbelisolerad och S-märkt. Polaritet: minus på centrumledaren.

Nr	Utspanning	Max. effekt	Pr st	10 st
32-201	3 V	1,2 Watt	69:50	549:—
32-202	4,5 V	1,8 Watt	69:50	549:—
32-203	6 V	2,4 Watt	69:50	549:—
32-204	7,5 V	3,0 Watt	69:50	549:—
32-205	9 V	3,6 Watt	69:50	549:—
32-206	12 V	4,8 Watt	69:50	549:—

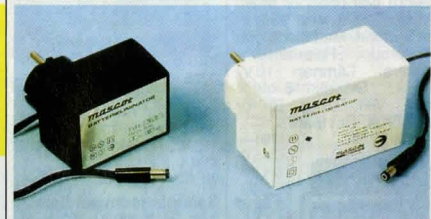

Batterieliminatörer för 220 V växelström. Sättes direkt i vägguttaget och har en sladd m. batteripropp för anslutning till transistorradio, bandspelare m. m. Fabrikat Mascot. Dubbelisolerade, spänningsstabiliserade o. S-märkta. Polaritet: minus på centrumledaren.

32-1256, för Free Style och mindre radioapparater. Omställbar 1,5-9 V/1,5 W. 139:—

32-855, f. radioapparater, skivspelare, kassetbandspelare m. m. Utspän. kan installeras från 5 V till 12 V kontinuerligt. Max 2,4 W. Vikt 0,4 kg. 164:—

32-1182, för stora transistormottagare, bandspelare, Walkie-Talkie m. m. Utspanning inställbar 6-15 V kontinuerligt. Max 4,8 W. Vikt 0,5 kg. 195:—

8:50

LCD-Batteriprovare med flytande kristaller för test av 1,5 V batterier. Vikes runt + och - polen efter 5 sek. visas batteriets kondition.

Nr	Pr st	10 st
22-66	8:50	59:—

Ny modell



Batterieliminatör. Kan belastas med 1 A kontinuerligt. Stabiliserad utsp. kan varieras från 6–12 V. Storlek 108×98×55 mm. Vikt ca 1 kg.
Nr 32-856 258:—

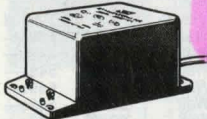

Batterieliminatör för modelltåg och bilbanor m.m. Primär 220 V. Med likriktare. S-märkt. Med sladd och stickpropp. Polaritetsomkastare. Lärnar 10V/16VA. Storlek 6×11×6 cm. Vikt 0,8 kg. Ej för radiobruk. Restparti.
Nr 32-1275 79:—

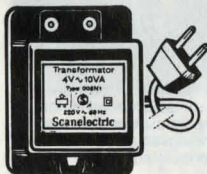

Transformator för dockskåp och liknande. Primär 220 V, ger 4 V/2,5 A växelström. Med automatsäkring, sladd o. stickpropp. S-märkt. Storlek 65×85×45 mm.
Nr 32-1171 126:—



Spänningsomvandlare från 12 V till 3/4, 5/6/7, 5/9 och 12 V 300 mA. Med 7 olika utbytbara multikontakter och polvändning. För minusjordat cig. uttag.
Nr 22-900 69:—



Nätaggregat "Mascot 710" för serviceverkstäder, laboratorier, radioamatörer m.m. Stabiliserad utspänning reglerbar mellan 8–16 V. Max 2 A. Brumspänning 0,2 mV vid 2 A. Storlek 9,5×14,5×20 cm. Vikt 2,8 kg.
Nr 32-9 696:—



Nätaggregat, för komradio m.m. Lärnar 13,8 V/3 A stabiliserat. Storlek 120×80×200 mm. Vikt 2,2 kg. S-märkt.
Nr 32-1326 345:—

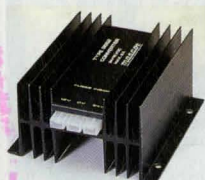

Spänningsomvandlare MASCOT 8662. För 24–12 V DC. Insp. 20–30 V. Ut 12–15 V variabelt. Max 8 A. Lämplig för mobiltelefon m.m. Stort. 115×115×64 mm.
Nr 32-1355 290:—

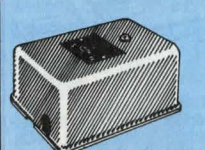

Nr	Utsp.	Tomg.	Belastn.	Storlek	Pris
32-1573	8/12 V	13/21 V	2 A	9×15×6 cm	295:—
32-1574	24 V	40 V	1 A	9×15×6 cm	315:—
32-1578	24 V	40 V	2 A	11×18×7 cm	344:—



Ringledningstransform., av svenskt förstklassigt fabrikat. Sekundärspänning 3, 5 och 8 volt. Max belastn. 0,5 A. S-märkt. Storl. 12×7×4 cm, vikt 0,55 kg. Vit plastkåpa. Tomgångs-förbrukning endast 0,5 W. 220 V.
Nr 32-1566 117:—

Ringledn. transformator för 220 V växelström. Sekundärspänningar: 4, 8 o. 12 V. Max 0,7 A. I lackerad plåtkapsel 12×8×5 cm. Vikt 0,7 kg. S-märkt.
Nr 32-1572 160:—

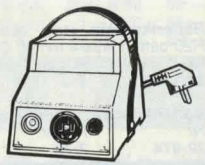

Transformator, lämplig för trädgårdsbelysningar, sladdlampor m.m. Primär 220 V, sekundär 12 eller 24 V/150 W. Inbyggd säkring. I slagfärdig plastkåpa med nåtsladd och sekundäruttag med stickpropp. S-märkt. Storlek 11×18×11 cm. Vikt 3,5 kg.
Nr Sekundär Pris
32-2257 12 V-150 VA 313:—
32-2255 24 V-150 VA 271:—

Transformator, som föregående men sekundär 60 W, 12 eller 24 V. Utan bärhandtag. Storlek 9×12×8 cm. Vikt 2,7 kg.
Nr Sekundär Pris
32-2253 12 V-60 VA 171:—
32-2254 24 V-60 VA 171:—

Transformator helt kapslad i skyddande lackerat plåthölje. Kortslutnings-säker och S-märkt. Primär 220 V. Tomgångsförbrukning endast 2,5 W. Vikt 1,9–1,9–3,8 kg.

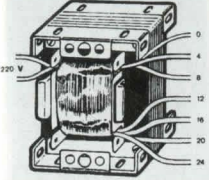

Transformator. Primär 220 V. Sekundär med sex uttag för spänningarna 4, 8, 12, 16, 20 och 24 volt. 1 Amp. Vikt 0,7 kg. 65×75×80 mm.
Nr 32-1571 171:—

Transformator lämplig till batteriladdare. Primär 220 V, sekundär 7,5 och 14 V/5 A. Storlek 80×65×95 mm. Vikt 2 kg.
Nr 32-239 156:—

Transformator, In/ut 220 V/7,5 V och 14 V/4A. Storlek 65×60×80 mm. Vikt 1,2 kg.
Nr 32-240 142:—

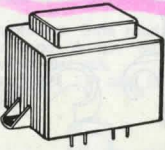

Transformator för montage på kretskort. Ingjuten i plastkåpa och med separata lindningar. Primär 220 V. Finns i 1,5, 3 och 20 VA utförande. Storlek 1,5 VA 33×27×33 mm. 3 VA 45×32×33 mm. 20 VA 64×53×48 mm.
Nr VA Utsp.
22-376-1 1,5 2×6 V
22-376-2 1,5 2×12 V
22-376-3 1,5 2×15 V

Pr st 41:— 10 st 350:—
22-377-1 3 2×(0-6-9) V
22-377-2 3 2×(0-12-15) V
Pr st 51:— 10 st 446:—
32-378 20 2×(9 V)
Pr st 82:— 10 st 707:—
32-382 20 2×(0-12-15) V
Pr st 87:— 10 st 751:—



Switchad spänningsregulator MELCHER BSR 1505-7. Insp. 19–45 V DC. Ut 5 V DC, 3 A. Begr. parti.
Nr 32-3052 190:—

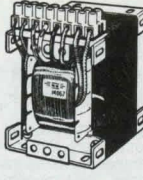

Transformator användbar till en mängd olika ändamål såsom drift från belysningsnät av 6 eller 12 volts motorer, sladdlampor, trädgårdsbelysning m.m. Anslutning till 50-per. enfas växelströmsnät, 220–240 V. Vikt ca 2,5 kg. Med kopplingsplint. Effekt 130 VA. Storlek 8×10×11 cm.
Nr 32-2027, uttag för 6, 12, 18, 24 V 212:—
Nr 32-2028, uttag för 12, 24, 36, 48 V 212:—

Transformator med skilda primär- och sekundärlindningar. Stabil utford med kopplingsplint. Primär 220 V, sekundär 12 o. 24 V.
Nr Belastn. kg Pris
32-1764 25VA 0,7 138:—
32-1765 80VA 1,5 171:—
32-1766 160VA 2,7 218:—
32-1767 250VA 4,1 294:—

SPARTRANSFORMATOR för 110, 127 och 220 volt. 50 per. Används då en elektr. apparat för växelström skall anslutas till nät m. annan växelspanning än den apparaten är avsedd för.
Nr Belastn. kg Pris
32-1768 75VA 1,2 142:—
32-1769 150VA 1,5 156:—
32-1770 250VA 2,5 173:—
32-1772 550VA 4,1 279:—
32-1773 1000VA 7,8 456:—



Krympslang, 49-231, av tvårbunden polyolefin. Utmärkande egenskaper är stor motståndskraft mot mekanisk åverkan. Krymp-temp. 135–300°C. Arb. temp. –150–+105°C. Krymp 50%. Storlek anger innerdiam. i mm före krympning. Lev. i längder om 1 m. Svart färg. Ange storlek.

2,4	3,2	4,8
5:50	5:80	7:10
6,4	9,5	12,7
8:10	9:30	10:30
16	19	25,4
13:—	14:—	16:40



Vridtransformator för kontinuerlig steglös reglering av 1-fas växelspanning. Primär 220 V. Sekundär, reglerbar 0–240 V eller avstängd helt. Med voltmeter och säkring. För laboratoriebruk, varvtalesreglering m.m. Kapslade och med graderat ratt.
32-671. Effekt 500 VA, max 2,5 A. Storl. 14×12 cm. Vikt 3,6 kg. 1016:—
32-668. Effekt 1000 VA, max 5 A. Storl. 14×15 cm. Vikt 5,7 kg. 1145:—



Ringkärnetransformator, den moderna transformatorn, idealisk att använda i utrustningar där man uppskattar låg vikt, litet format och minimalt magnetiskt störfält t.ex. i kraftaggregat, förstärkare, testinstrument m.m. Uppfyller kraven enligt Semko. Med varje transformator medföljer en metallrondell samt två st neoprenskivor. Primärspänning 220 V.

Nr	Effekt Va	Sek. Volt	Sek. Amp.	Storl. mm d×h	Vikt Kg	Pris
32-1630	30	24	1,25	72×34	0,5	176:—
32-1631	30	2× 6 2,5	72×34	0,5	167:—	
32-1633	50	2× 15 1,6	82×37	0,65	175:—	
32-1634	80	24	3,3	95×38	1,05	193:—
32-1635	80	2× 6 6,6	95×38	1,05	193:—	
32-1636	80	2× 22 1,8	95×38	1,05	197:—	
32-1637	120	24	5,0	95×47	1,25	224:—
32-1638	120	2× 22 2,7	95×47	1,25	218:—	



Krympslangsats. Innehåller 45 st ca 85 mm långa bitar av följande antal/diam. 20/2,4 mm, 19/4,8 mm, 4/9,5 mm, samt 2/12,7 mm.
Nr 32-3259 29:—

Systoflexrör 49-307, för isolering av kopplingsstrådar. Inre diam. Storlek anger innerdiam. i mm före krympning. Lev. i längder om 1 m. Svart färg. Ange storlek.

0,8	1	1,5	2
2:80	2:90	3:40	4:—
3	4	5	—
4:80	6:70	7:50	—

Slangsats med 7 st olika 1 m längder isolations-slang av plast. Diam. 2–10 mm.
Nr 32-1175 Pr sats 13:—



Pennset, två eleganta pennor i mattpolerad metall. Kulspets och blyerts-pets 0,5 mm. Lev. i plast-etui.
Nr 36-536 29:—

29:—



Programmerbart tidrelä GRAFEL UTT 3. För montering i 11-polig sockel. Följande områden kan programmeras: Tillslagsfördröjning eller blinkfunktion 3-30 sek, 12-120 sek, 1,6-16 min, 12-120 min, 220 V AC eller 24 V AC/DC. 1 växlande kontakt 250 V AC/6 A. Storlek 38x43x86 mm.
Nr 32-2032 194:—
Programmerbart tidrelä GRAFEL UTF 3. Frånslagsfördröjd. I övrigt lika 32-2032.
Nr 32-2033 194:—

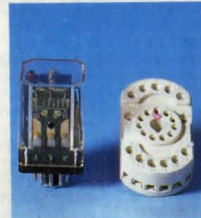

Relä. 11-poligt Plug-In relä med 3 växlande kontakter. Kontaktsp. 250 V/10 A (res. last). Kontaktmaterial AGCD. Inb. lysdiod. Finns för 12 V/DC, 24 V AC eller 220 V AC
 Nr Spole Pris
32-3152 12 VDC 41:—
32-3153 220 VAC 41:—
32-3154 24 VAC 41:—

Socket 11-pol. med skruvanslutning på framsidan. Försedd med klämna för montage på normskena PP 0735.
Nr 22-2029 18:50



Relä för krets-kortmontage. Manöverspänning 12 V DC. Kontakter för 220 V/5 A. 1100 W.
 Nr Ant.växl. Pr st
22-684 1 pol. 26:—
22-685 2 " 32:—

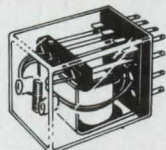

Miniatyrrelä, DEC typ MS. m. 4 växlande kontakter. Kontaktkapacitet: 3 A, slutning 10 A, brytning 3 A. I plastkåpa 20x27x33 mm. Manöverspole 6, 12 eller 24 V likström.
22-127 a 6 V 150 mA
22-127 b 12 V 75 mA
22-127 c 24 V 37 mA
 Pr st 63:—

Socket, passande typ MS.
Nr 22-128 14:50



Anläggningstermostat SOPAC, i helkapslat utförande. Inst.område 30-90°. Differens ±3°. 1-polig växlande kontakt. Brytförmåga resistiv last: 15 A/220 V, 8 A/380 V. Induktiv last cos φ=0,6 : 2,2 A/220 V, 1,3 A/380 V. Störl. 37x39x100 mm.
Nr 32-334 116:—



Termostat för temperaturövervakning och skydd av apparater och utrustningar. Enpolig brytning. Max 250 V/7 amp. Automatisk slutning efter brytning när temperaturen sjunkit 10-15°C. Diam. 17,5 mm, tjocklek 12 mm. Levereras med fästbricka och kabelskor. Godkänd av Semko. Finns i följande bryttemp. 50°, 70°, 90°, 100° och 150°C. Uppgiv gradtal vid best.
Nr 22-3089 32:—

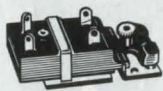

Anläggningstermostat m. momentbrytare för temp. bevakning av varmvattenberedare, vulkaniseringsapparater, lager på motorer och generatorer m.fl. Termostaten placeras mot föremålet och fungerar genom beröringen m. yterhöjdet och bryter eller sluter då visst gradtal uppnåts. Storlek: 77x40x35 mm. Brytförmåga 10 A. Ställbar 0-150°C.
Nr 32-1343 194:—



Rumstermostat. Denna termostat ger noggrann automatisk kontroll av omgivande temperatur i våningar rum och industrilokaler. Från och tillslag sker med hjälp av ett mycket känsligt element, bestående av ett gasfylt membran. Inst.område 6-30°C. Kopplingsdifferens 0,8°C. Enpolig brytare med växlande kontakter. 250V/16A res. last. 2,5 A ind. last. SEMKO godk. Storlek 72x72 mm.
Nr 32-362 108:—

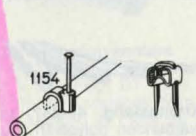

Kabelklamma av plast m. stålspik.
22-1154 för rund kabel.
 Diam. 3-5 5-7-10
 Pr 10 st 3:— 3:30 3:90
 100 st 19:— 21:— 26:—
Kabelklamma av järn m. fjädrande kabelskydd av plast. För fästsättning av kabel, högtalarlådor m.m.
 Nr Längd 100 st
22-1371 a. 11 mm 19:—
22-1371 b. 13 mm 21:—
22-1371 c. 16 mm 23:—



El-tejp. S-märkt "allväderstejp" i hög kvalitet, av svart PVC. Lägsta pålnings-temp. -10°. Mått 0,20x19 mm. 20 m spole.
 Nr Pr st 10 st
22-232 8:20 69:—

Isolerband, 15 mm breda vävbänd.
 Nr Längd Pris
22-108 10 m sv. 15:50
22-1593 25 m sv. 25:—

Plasttejp av PVC. 0,15x15 mm i 10 m rullar. Finns i färgerna: blå, grön, röd, gul, grå, svart och vit. På plastspolar.
Nr 22-210 Pr st 3:80



Spikklemmer för kabel 10-14 mm.
 Nr Pr 10 st 100 st
22-3235 5:30 42:—

Skruvklammer för kabel 10-14 mm.
 Nr Pr 10 st 100 st
22-3236 4:80 38:—



Kabelklammer 22-936 av nylon, är mycket seg och stark. För följande kabeldiametrar.
 Diam. Pr 10 st 100 st
 5 mm 5:70 45:—
 6 mm 6:— 48:—
 8 mm 6:60 53:—
 12 mm 6:90 55:—
 16 mm 11:50 95:—
 18 mm 15:10 125:—
 20 mm 19:— 158:—
 24 mm 21:— 175:—
 28 mm 23:— 192:—

Spik, lackerad benvit med stora huvuden, för fästsättning av ringledningstråd. Längd 12 mm.
Nr 21-196 Pr 100 st 4:80



Verktyg för montering av buntband. Längd 170 mm.
Nr 30-1209 66:—

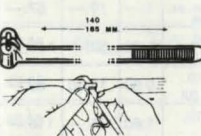

Buntband av svart eller vit nylon med snabbsläsnig. Buntar samman lösa sladdar etc.
 Nr Längd 100 st 1000 st
22-515 9 cm 11:50 69:—
22-516 14 cm 18:50 134:—
22-522 20 cm 28:50 198:—

Buntband. Sats med 10 av varje storlek. 30 st. Svarta eller vita.
Nr 22-524 .. Pr sats 12:50

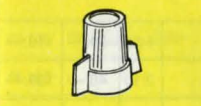

Topplämna TOP HAT. För koppling av ledare max. 8x1,5 mm² eller 5x2,5 mm². S-märkt.
 Nr Pr 10 st 100 st
22-431 9:50 82:—

ELEMENT-TRÅD

Kanthaltråd, för värmelement, stryktjärn, lödkolvar, motstånd m.fl. liknande ändamål. Spec. motstånd 1,35 ohm pr m och mm² max element-temp. 1280°C.
 Nr mm M/hg Pris/hg
49-200 0,101400 32:—
49-239 0,15 620 24:—
49-240 0,18 440 20:—
49-241 0,20 360 19:—
49-242 0,25 230 18:—
49-243 0,30 160 18:—
49-244 0,35 120 18:—
49-245 0,40 90 18:—
49-246 0,50 57 18:—
49-247 0,60 40 19:—
49-248 0,70 29 19:—
49-249 0,80 22 19:—
49-250 1,00 14 20:—
49-251 1,20 10 20:—
49-252 1,50 6,4 18:—
49-254 2,00 3,5 18:—

Kanthaltråd, minst 100 m längder, -20% på ovanstående priser.

Gummimuff för ledningsinföring i apparater och kontakter. Längd 45 mm, hål 8 mm.
 Nr Pr st 10 st
22-2025 3:90 29:—



Sladd RDG. 3x0,75 kv med glansgarnsflätad skyddsstrumpa för stryktjärnssladd m.m.
 Nr Pr m 25 m
49-32 12:50 275:—



Emaljerad koppartråd. Minimumspole 1 hg. Vid köp av minst 1 kg av samma Nr och på en spole lämnas 20% rabatt på hg-priserna.

Rund tråd Diam. Pris
 Nr Ohm/mi mm 10 m
49-206 43 0,20 5:50
49-208 19 0,30 6:50
49-210 10,7 0,40 7:50
49-211 6,94 0,50 9:—
49-212 4,76 0,60 10:50
49-213 3,60 0,70 12:50
49-214 2,68 0,80 14:—
49-215 2,13 0,90 16:—

GLIMMER

22-1607, s. k. mikanit, i 0,5 mm tjocka plattor.
 a. Störl. 5x20 cm 5:—
 b. Störl. 10x20 cm 8:—



Anslutningskabel RKK, för apparater och maskiner inomhus. Extra mångtrådig kopparledare med PVC-isolering, rund grå. (49-78 även vit eller brun).

Nr	Ledare x area	Pr m	25 m	100 m
49-78	3x0,75 mm ²	3:40	67:—	255:—
49-127	2x1,5 mm ²	4:40	98:—	350:—
49-128	3x1,0 mm ²	4:—	87:—	310:—
49-129	3x1,5 mm ²	5:20	120:—	425:—
49-130	4x1,5 mm ²	7:—	155:—	560:—
49-131	5x1,5 mm ²	8:30	190:—	675:—

Gummikabel, av extra prima fabrikat. Mjuka flertrådig gummiisolerade kopparkablar hoprivna o. omvulkaniserade med kraftigt gummi till en rund sladd.

Nr	Ledare o area	Pr m	Pr 25 m	Pr 100 m
49-84	2x0,75 mm ² REV	3:90	85:—	310:—
49-85	3x0,75 mm ² REV	5:50	120:—	430:—
49-86	2x1 mm ² REV	4:40	100:—	360:—
49-87	2x1,5 mm ² REV	5:80	130:—	465:—
49-88	3x1 mm ² REV	6:—	137:—	490:—
49-89	3x1,5 mm ² REVE	7:70	178:—	645:—
49-90	3x2,5 mm ² REV	10:50	245:—	890:—
49-91	4x1,5 mm ² REVE	11:—	230:—	835:—
49-92	4x2,5 mm ² REVE	15:50	345:—	1270:—
49-93	5x1,5 mm ² REVE	16:—	355:—	1280:—
49-95	5x2,5 mm ² REVE	19:—	430:—	1590:—

Gummikabel RDOE, oljebeständig specialkabel för verkstadsbruk och motorvärmare.
49-74 3x1,5 mm² 9:50 220:— 780:—

INSTALLATIONSLEDNING

EKK-S Entrådiga kopparledare med PVC-isolering och rund vit PVC-mantel.
 Nr Ledare/area Ytterdiam. Pris/10 m Pris/25 m
49-44 3x1,5 10 mm 46:— 108:—
49-45 5x1,5 12 mm 78:— 186:—
49-46 3x2,5 12 mm 86:— 205:—
49-47 5x2,5 14 mm 130:— 320:—

EKRK-S KULO-ledning. Som föregående men dessutom al-plåtmanlad vit PVC.

Nr	Ledare/area	Ytterdiam.	Pris/10 m	Pris/25 m
49-48	3x1,5	8 mm	69:—	170:—
49-49	5x1,5	10 mm	114:—	282:—



Rak-set innehåller rakhvel inkl. 5 st platina dubbelskär.
Nr 24-1822 Pris 9:50
Nr 24-1821 Reservblad 5 pack Pris 8:—

KOPPLINGSLEDNING (S=starkströmsledn.)								
Nr		Typ	Area	Trådantal diam. mm	Färg m. m.	Pr mtr.	Pr 25 mtr.	Pr 100 mtr.
49-289		Enkelledare, EKUX Plastisolerad	0,28	1×0,6	svart, röd, vit, grön, orange, grå, gul, blå	0:90	18:—	63:—
49-290		Kopplingstråd EKUB Plastisolerad	0,50	1×0,80	röd, svart, gul,	1:20	24:—	79:—
49-193		Kopplingstråd förrent koppar	0,28	1×0,6	oisolerad	0:90	17:—	56:—
49-194	"	D:o	0,75	1×1,0	oisolerad	1:50	30:—	105:—
49-287		Enkelledare, plastisol.	0,08	10×0,10	svart, vit, röd, gul, blå, orange, grön	0:95	19:—	63:—
49-288	"	Enkelledare FKUX Plastisolerad	0,25	7×0,21	svart, vit, röd, gul, blå, brun, orange	1:10	21:—	69:—
49-306	"	Enkelledare RKUB Plastisolerad	0,75	20×0,21	svart, vit, röd, blå, gul, brun, grön, violett	1:—	19:—	67:—
49-33	"	Enkelledare FK Plastisolerad	S 1,5	7×0,52	svart, vit, röd, blå, grå, gul/grön	1:60	32:—	115:—
49-293	"	Mångtrådig RK S	0,5	14×0,21	svart, vit, brun, transp, röd, gul	0:80	15:50	52:—
49-294		D:o RK S	1,5	25×0,26	svart, vit, brun, röd, gul	1:60	34:—	116:—
49-106	"	D:o RK S	6	77×0,31	röd, grå, blå, svart	4:50	98:—	365:—
49-31		Entrådig EK S	1,5	1×1,4	svart, vit, blå, gulgrön	1:90	41:—	144:—
ANSLUTNINGSKABEL								
49-75		Kabel, SKX, oval Plastisolerad	S 2×0,75	20×0,21	grå, brun, svart, vit, grön, guldt.	2:10	46:—	158:—
49-77		Rumssladd, SKK, rund Plastisolerad	S 2×0,75	20×0,21	vit, brun, grå	2:40	53:—	186:—
49-78		Rumssladd RKK, rund Plastisolerad	S 3×0,75	20×0,21	Vit, grå, brun	3:50	68:—	265:—
SIGNAL- OCH HÖGTALARLEDNING								
49-99		Ledare, EKUA, plastisol. ringledningstråd, 2-ledare	0,38	2×0,7	benvit	1:55	33:—	110:—
49-105	"	D:o 3-ledare	0,38	3×0,7	vit	2:10	46:—	158:—
49-81	"	Ledare EKUR Ringledning	0,28	2×0,6	vit	1:60	33:—	115:—
49-82		Ledare FKUA Plastisolerad högt.ledn.	0,25	2×7×0,21	vit	1:50	32:—	112:—
49-310	"	Högtalarledning RKUA	0,50	2×14×0,21	grå, svart	2:—	45:—	159:—
49-104		Kabel, SKUB Plastisolerad	2×0,75	35×0,16	grå, vit	2:10	44:—	154:—
49-316	"	Kabel, SKUB Bilstereoledning m m	2×0,5	24×0,16	Tvåfärgad röd-svart	1:95	42:—	146:—
49-9		Signalkabel, EKXX 4-ledare, olidfärgade par	Ytterd. 4 mm	4×1×0,5	grå, vit	1:60	33:—	116:—
49-68	"	8-ledare, olidfärgade par	6 mm	4×2×0,5	grå	3:40	76:—	270:—
49-11	"	12-ledare, olidfärgade par	6,6 mm	6×2×0,5	grå	4:10	92:—	332:—
49-12	"	20-ledare, olidfärgade par	8 mm	10×2×0,5	grå	6:50	147:—	530:—
49-79		Ledare, FKKB Plastisol. signalledning	2×0,25	2×7×0,21	grå	2:60	59:—	215:—
49-72	"	D:o	3×0,25	3×7×0,21	grå	3:20	73:—	259:—
49-73	"	D:o	4×0,25	4×7×0,21	grå	3:70	82:—	295:—
SPECIAL-KABEL								
49-195		Modellkabel för dockskåp och modelljärnväg	0,07	2×0,31	vit	1:—	18:—	59:—
49-302		Ledning för hörapparater m. m.		Extra mjuk 2-ledare	hudfärgad	1:50	Per 30 m rulle 35:—	

SPECIALKABEL								
Nr		Typ	Area	Trådantal diam. mm	Färg m. m.	Pr mtr.	Pr 25 mtr.	Pr 100 mtr.
49-202		Laboratorieledning, extra mjuk till testsladdar m. m.	1,0	512×0,05	svart, röd	4:—	88:—	322:—
49-69		Kabel, RKKB, 3-ledare, plastisol.	3×0,5	14×0,21	grå, svart	3:50	77:—	280:—
49-70	"	D:o 5-ledare	5×0,5	14×0,21	grå	5:20	120:—	425:—
49-71	"	D:o 6-ledare	6×0,5	14×0,21	grå	6:50	145:—	535:—
49-83	"	D:o 5-ledare	5×0,75	20×0,21	grå	5:95	136:—	498:—
49-80	"	D:o 7-ledare	7×0,75	20×0,21	grå	8:80	198:—	740:—
BIL- o. BÅTKABEL (Märkspänning 100 V)								
49-60		Kabel RKKB för bil o. båt 3-ledare, plastisol.	3×1,5	25×0,26	grå	4:90	115:—	395:—
49-54	"	D:o 4-ledare	4×1,5	25×0,26	grå	6:—	130:—	490:—
49-55	"	D:o 5-ledare	5×1,5	25×0,26	grå	7:50	175:—	640:—
49-56	"	D:o 7-ledare	7×1,5	25×0,26	grå	9:50	230:—	855:—
49-30		RKUB BIL-kopplingstråd	1,5	25×0,26	svart, vit, röd, blå, grön	1:40	27:—	98:—
49-34	"	RKUB BIL-kopplingstråd	2,5	43×0,26	svart, vit, röd, blå, grön	1:90	39:—	148:—
49-344	"	RKUB BIL-kopplingstråd	4,0	51×0,31	röd, svart	3:50	82:—	283:—
49-121	"	RKUB (BIL-startkabel)	16	119×0,40	röd, svart	13:50	320:—	1150:—
49-94	"	Tändkabel 7 mm	1,5	25×0,26	röd, svart	3:80	84:—	290:—
SKÄRMAD LEDNING								
49-115		Mikrofonsladd, skärmad. Tunn, för mini-mikrofoner	Ytterd. 2 mm	1×7×0,055	grå	3:90	85:—	325:—
49-100	"	Mikrofonsladd med flatad skärmstrumpa	Ytterd. 3 mm	1×10×0,15	grå, svart	3:30	67:—	260:—
49-102	"	Mikrofonsladd med flatad skärmstrumpa	Ytterd. 4,5 mm	1×19×0,10	grå, svart	4:—	90:—	340:—
49-101	"	Mikrofonsladd, tvåledare + skärmstrumpa	Ytterd. 3 mm	2×10×0,10	grå, svart	3:85	87:—	315:—
49-203	"	D:o kraftig typ för orkestrar m. m.	Ytterd. 5 mm	2×8×0,20	grå, svart	4:90	112:—	395:—
49-201	"	Mikrofonsladd, tvåledare vriden skärm, extra mjuk RKFK-23	Ytterd. 4 mm	2×21×0,10	grå	6:60	155:—	580:—
49-308		Stereoledning med 2 ledare i försilvr. skärmstrumpor.		2×7×0,21	grå	6:50	140:—	470:—
49-311	"	Signalkabel, RLFK 4 4-ledare, indiv. skärmad	5 mm	4×10×0,1	grå	12:—	270:—	995:—
ANTENNLEDNING								
49-283		TV-ledning. Koaxial med skärm, imp. 75 ohm	Ytterd. 5 mm	Flertrådig 7×0,18	vit plast	2:90	65:—	220:—
49-122		D:o entrådig 0,7 mm	5,5 mm	Entrådig 0,7 mm	vit plast	3:70	76:—	265:—
49-19		Tv-ledning dubbelskärmad folie + skärmstrumpa. 75Ω	5,5 mm	Entrådig 0,8 mm	"	3:90	85:—	325:—
49-15		Koaxialkabel typ RG 58 Imp. 50 ohm	5 mm	1×19×0,16	svart	4:—	90:—	340:—
49-16		Koaxialkabel typ RG 213 Imp. 50 ohm	Ytterd. 10,4 mm	1×7×0,72	svart	11:—	255:—	925:—
49-13		Bandkabel perforerad	300 Ω	2×7×0,30	grå	2:80	65:—	225:—
49-14		TV-antennledning, oval cellpolyten	300 Ω	2×7×0,30	vit	4:50	110:—	385:—
49-197		Antennwire, kablade koppartrådar	2,5	7×7×0,26	blank	4:30	98:—	360:—



Digital Multimeter Lamda, 3 1/2 siffrors LCD-display med indikering för låg batterispänning och -polaritet. Skydd och indikering för överbelastning. Mätområden: DCV 200 mV, 2/20/200/1000 V. ACV 200/1000 V. DCA 200 µA 2/20/200 mA, 10 A. Resistans 2/20/200 Kohm, 2 Mohm. Diodtest, lev. med batteri o testsladdar. Noggrannhet DCV 200 mV 0,5%, 2-1000 V +0,8%, ACV ±1,2%, DCA ±1,2%, Ohm ±1%. AC/DCV 10 Mohm. Storlek 180×82×38 mm.

Nr 32-50 325:—

Universalväska av nylon med kardborreläs lämplig till testinstrument. Storl. 220×110×50 mm.

Nr 32-47 19:—

Digital Multimeter TEL DM 1000-CA. 3 1/2 siffrors LCD-display med indikering för låg batterispänning och -polaritet. Skydd och indikering för överbelastning. Mätområden DCV 200 mV, 2/20/200/1000V.

ACV (40-400 Hz) 200 mV/2/20/200/750 V. DCA 200 µA, 2/20/200 mA, 2/20A. ACA (40-400 Hz) 200 µA, 2/20/200 mA, 2/20A. Resistans 200 ohm, 2/20/200 Kohm, 20 Mohm. Kontakttest med summer, diodtest och transistorprovare (hfe 0-1000).

Noggrannhet DCV ±0,6% + 1 siffra. ACV ±1% + 5 siffror. DCA ±1% + 1 siffra. ACA ±1,5% + 2 siffror. Resistans ±2% + 2 siffror. Ingångsimpedans AC/DCV 10 Mohm. Storlek 168×84×28 mm. Passande batteri 32-2050 (medföljer ej). Lev. med testsladdar.

Nr 32-75 395:—



Universalinstrument mod. YU-FUNG YF-51. Lev. med väska av svart vinyl med ett bärbånd som gör instrumentet lätt att bära med sig. Diod och glassäkringsskyddat mot överbelastning. Mäter bl. a. lik- och växelström upp till 10A. Transistorprovare, polaritetsomkopplare. Ett lämpligt instrument för både service och hembruk.

Mätområden: DCV 0-0,25, 2,5, 10, 50 (20 Kohm/V) ±3%
250, 1000 volt (9 Kohm/V)
ACV 0-10, 50, 250, 1000 Volt (9 Kohm/V) ±4%
DCA 0-2,5, 25, 250 mA, 10 A ±3%
ACA 0-10 A ±4%
OHM X1 (0-2 Kohm), X10 (0-20 Kohm) ±3%
X1000 (0-2 Mohm), X10000 (0-20 Mohm)

Levereras komplett med testsladdar och batterier (2 st R6 och 1 st 6F22). Storl. 146×97×36 mm.

Nr 32-3262 229:—

Multimeter Soar 3610 med 105 segments analog LCD display i stället för vridspole, vilket gör instrumentet mera slagfäst. Multimetern har omkopplare för minne och maxindikering. Dessa funktioner ger möjlighet till "frysning" av mätvärdet, och avläsa ett maxvärde vid t. ex. en kontinuerlig mätning. Indikering för låg batterispänning, överbelastning och -polaritet. Inbyggd glassörssäkring 500 mA (storl. 5×20 mm).

Mätområden och noggrannhet. DCV 250 mV/10/25/50/250/1000 V (±2% + 1 siffra). ACV 10/50/250/1000 V (max 750 V) (±3%). DCA 2,5/25/250 mA (±2% + 1 siffra). Resistans X1/X10/X100/X1000 ohm (±3%). Ingångsimpedans DCV 100 Kohm/V (10 Kohm/V över 250 V). ACV 10 Kohm/V. Storlek 145×85×32 mm. Levereras med testsladdar och 3 st batteri R6.

Nr 32-920 485:—

Universalinstrument "HIOKI" 3000. Ett serviceinstrument av hög klass. Bandupphängd vridspole gör instrumentet tåligt mot stötar. Data: DCV 0,3/3V. AC-DCV 12/30/120/300/1000V DCA 30/300mA. Motstånd 1×10/1 kohm (max. 1 Mohm). Känslighet 20 Kohm/V DCV. 9 Kohm/V ACV och DCV (över 300 V). Noggrannhet: DCV ±2,5% DCmA ±3%. ACV ±2,5% (12V ±4%). Motstånd 3% full skala. Batteritest 1,5 V/10 ohm. Lev. med testsladdar, batterier och kraftig väska i plast. Storl. låda 150×130×51 mm.

Nr 32-2291 365:—



Universalinstrument typ KAMODEN 360 TRCX. Hög känslighet. Inbyggd transistortester gör instrumentet lämpligt för service på radio, bandsp., TV m.m. Försedd med överbelastningsskydd.

Mätområden: DCV: 0-0,25-2,5-10-50 100 Kohm/V. 250-1000 V. 25 Kohm/V. ACV: 0-5-10-50-250-1000 V. (10 Kohm/V) DCA: 10, µA, 2,5, 25, 500 mA, 10 A. ACA: 10 A. OHM: 0-5-50 K-5-50 Mohm. Decibel: -10-+16-+62 dB. Transistorstest: hFE 0-1000 Ico 0-50 µA. NPN/PNP. Capacitansmätning CI 50 pF-3µF, CII 0,01-50 µF.

Noggrannhet: DCV ±3%, ACV ±4%, Ohm ±3%, hFE & Ico ±5%, vid fullt skalutslag. 5" instrument med spegelskala och 8,5 µA vridspole. Lev. med testsladdar och 2 st batterier R14. Storlek 140×80×180 mm. Vikt 1,3 kg.

Nr 32-307 798:—



Digital multimeter Soar 3010 i fickformat med fast monterade testsladdar. Storlek 108×56×10 mm. 3 1/2 siffrors LCD-display med 7 mm höga siffror. Omkopplare för DCV/ACV och resistansmätning. Kontakttest med summer. Indikering för -polaritet och låg batterispänning. Automatisk inställning av mätområde. Mätområden: DCV/ACV 2000 mV - 400 V, resistans 200 ohm - 2000 Kohm. Noggrannhet: DCV ±2% ±2 siffror, ACV ±3% ±5 siffror, resistans ±2% ±2 siffror. Ingångsresistans ca 5 Mohm. Batteri 2 st 22-330 (medföljer). Levereras i plastfodral.

Nr 32-22 295:—

Universalinstrument.

Mätområden DCV 0-2,5/10/50/500/1000 V. ACV 0-10/50/500 V. Ohm 0-5/500 Kohm. DCA 0-0,5/10/250 mA. Decibel -10-+22 dB. Batteritest 1,5 V och 9 V. Inre resistans 2 Kohm/V. Storl. 100×64×32 mm. Lev. med 1 st batteri typ R6.

Nr 32-90 89:—



Tångampmeter Hoki 3100 för ström-, spänning och motståndsmätning. Mätområden AC ström 6, 15, 60, 150, 300 A. AC volt 150, 300, 750 V. DC volt 75 V. Ohm 1K, 100 Kohm. Lev. med väska och testsladdar.

Nr 32-2283 460:—

TILLBEHÖR TILL TÅNGAMPERMETER



Adapter för att mäta ström uttaget från gruppcentral. Finnes för proppluhuvud med E27 (25 A) eller E33 (63 A) gänga.

Nr Propph. Pris
32-1804 E 27 196:—
32-1805 E 33 196:—

Strömtransformator att kopplas mellan vägguttag och förbrukare. Med denna adapter, kan man lätt kontrollera strömförbrukning på apparater anslutna till 220 V vägguttag. Två mätområden 1:1 och 1:10. Max 16 A.

Nr 32-1806 196:—



Geiger-Müller-mätare BeGA 10 för mätning av beta- och gammastrålning. Avläsning på visarinstrument eller genom akustisk signal. Givare med inb. förstärkare längd 220 mm, diam. 28 mm. Mätare storlek 145×80×30 mm. Drives med 9 V batteri 32-2216.

Nr 32-160 1495:—

Impulsräknare för anslutning till Geiger-Müller-mätare 32-160. 6-siffrig LED-display. Omkopplare för räkning i 1 min., 10 min. eller kontinuerlig räkning. Storlek 100×60×25 mm. Drives med ett 9 V batteri (6F22).

Nr 32-161 1290:—

Geiger-Müller-mätare med inbyggd impulsräknare. Lika 32-160 men med 4 1/2-siffrig LCD-display i stället för visarinstrument. Omkopplare för räkning i 6 sek., 1 min., 10 min., eller kontinuerlig räkning. Med start- och stoppknapp. Max. 19999 imp.

Nr 32-170 2280:—

OBS! ALLA PRISER INKL. MOMS



Ljusbmätare för kontroll av arbetsbelysningen i hemmet, kontor, skolor m.m. Graderad 0 till 3000 LUX. Drives utan batteri. Storlek 80×70×25 mm.

Nr 34-882 39:—



Ljudmätare ONSOKU SM-7, för mätning av ljudnivån från musik, motorer, maskiner, m.m. Skalan graderad från -10 till +10 dB. Omkopplingsbar dämpsats för mätning av ljudnivå från 40 till 110 dB. Inbyggd elektret kondensatormikrofon och förstärkare, uttag för örönussla. Drives med ett batteri 32-2050. Storlek 106×66×36 mm.

Nr 32-120 995:—

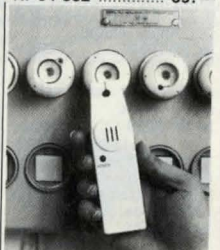

Testinstrument ELFIX. Utan metallisk kontakt kontrolleras säkringar i EL-centraler och om spänning finns i vägguttag och ledare. Fungerar även på pulserande likspänning vilket gör att den också är lämplig för kontroll av bilens tändkablar. Inställbar känslighet. Summer och lysdiodindikering. Drives med 2 st batterier R6 (medföljer ej). Plasthölje med clips på baksidan. Längd 125 mm.

Nr 32-3231 98:—

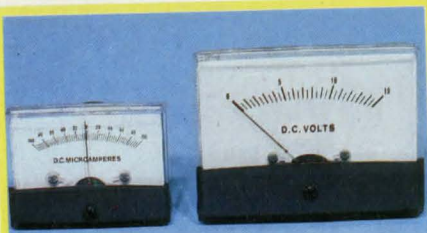

Panelinstrument i modern form. Glasklar frontkåpa med svart underdel. Finns i två storleksserier: 2" och 3" vridspoleinstrument.

2"-INSTRUMENT
Frontstorlek 45x60 mm.
Instrumenthus: Diam. 38,
djup 24 mm.

3"-INSTRUMENT
Frontstorlek 65x86 mm.
Instrumenthus diam. 45
mm, djup 24 mm.

MikroA-meter, mätområde 0-100 µA. DC. Ri 760 ohm.
Nr 32-1967 129:—

MikroA-meter, mätområde 0-100 µA DC. Ri 760 ohm.
Nr 32-1972 129:—

MikroA-meter, mätområde 100-0-100 µA DC. Ri 760 ohm.
Nr 32-1968 129:—

MikroA-meter, mätområde 100-0-100 µA DC. Ri 760 ohm.
Nr 32-1973 129:—

MilliA-meter. Mätområden: 1 mA Ri 100 ohm, 10 mA Ri 7 ohm, 100 mA Ri 0,4 ohm, 500 mA Ri 0,4 ohm DC. Angiv mätområde.
Nr 32-1969 110:—

MilliA-meter, mätområden: 1 mA Ri 100 ohm, 10 mA Ri 6 ohm, 100 mA Ri 0,4 ohm. Angiv mätområde.
Nr 32-1974 129:—

Amp.-meter mätområden: 0-1 A, 5 A, 15 A eller 30 A DC. Angiv mätomr.
Nr 32-1970 129:—

Amp.-meter, mätområden: 0-1 A, 5 A, 15 A eller 50 A DC. Angiv mätomr.
Nr 32-1975 139:—

Amp.-meter mätområde: 50-0-50 A.
Nr 32-3223 148:—

Voltmeter, mätområden: 0-10 V, 15 V eller 30 V DC.
Nr 32-1976 129:—

Voltmeter, mätområden: 0-10 V, 15 V eller 30 V DC. Ri 1 kohm/V. Angiv mätområde.
Nr 32-1971 119:—

Voltmeter, växelspanning, mätområden: 0-250 V eller 500 V AC. Ri 1 kohm/V. Angiv mätområde.
Nr 32-1977 129:—

Voltmeter. Växelsp 0-250 V eller 0-500 V AC. Angiv värde.
Nr 32-1965 129:—

VU-meter. Graderad -20 +3 och 0-100 %. Känslighet 240 µA. Impedans 7 Kohm.
Nr 32-1966 119:—



Krokodilklämma för 2 mm testpinnar. Helisolerad.
Nr 22-992 Pr par 6:90



Testpenne för bil- svag- eller starkströmselektriker. Indikerar lik- och växelspanningar mellan 4,5 och 380 V med lysdioder, visar även polaritet vid likspänning. Storlek 1,5x1,5x16 cm. Ca 60 cm ledning.
Nr 32-455 39:—



Testsladdar med 125 cm ledning, vinklat bananstift och 8 cm isolerad testpinne.
Nr 22-913 Pr par 19:50

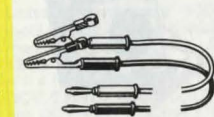

Testsladdar med 90 cm ledning samt bananstift o. krokodilklämmor. Svarta och röda.
Nr 22-1032 .. Pr par 19:50



Testsladdar med 2 mm stift och 13 cm långa testpinnar, röd och svart. 60 cm ledningar.
Nr 22-1064 .. Pr par 15:50

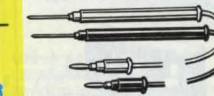

Testsladdar med 60 cm ledning, bananstift och 13 cm lång isolerad testpinne. Svarta och röda.
Nr 22-940 Pr par 16:50



Testpinne Mini-Clip. För mätning på svåråtkomliga ställen, t.ex. IC-kretsar m.m. Isolerad med hårdinbränd epoxyhartz. Spetsens bredd end. 0,5 mm. Längd 80 mm. Uttag för 4 mm bananstift. Finns svart eller röd.
Nr 22-1036 4:50 29:—

Spänningsprovare Master Check. Med lysdiodindikering för 6, 12, 24, 50, 110, 220 och 380 V växel- och likspänning. Visar även polaritet vid likspänning. Längd 18 cm. Sladd ca 85 cm.
Nr 32-454 159:—

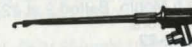

Testpinne med gripklo. Anslutning för 4 mm bananstift eller ledning. Längd 136 mm. Finns röd eller svart.
Nr 22-2179 Pr st 18:50



Testpinne, miniatyr. Lämplig för transistorer och IC-kretsar. Med gripklo som skjuts fram och hakas på önskad testpunkt. Längd 55 mm. Finns i röd eller svart.
Nr 22-1027 4:50 39:—



Test-Clip. För mätning på IC-kretsar med upp till 16 anslutningar.
Nr 22-2180 34:—



Testpinne Mini-Clip. För mätning på svåråtkomliga ställen, t.ex. IC-kretsar m.m. Isolerad med hårdinbränd epoxyhartz. Spetsens bredd end. 0,5 mm. Längd 80 mm. Uttag för 4 mm bananstift. Finns svart eller röd.
Nr 22-3166 32:50



Stativ. "Helping-Hand". Ofta önskar man sig en tredje hand för att hålla in vissa saker. Underlättar lödringsarbeten och mätningar på kretskort, montering av kontakter m.m. Stativ av gjutjärn övriga delar av förn. järn. Storl. H. 88 mm, B 125 mm.
Nr 32-2109 Pr st 28:— 10 st 245:—
Stativ som ovan men med förstöringsglas. Diam 65 mm.
Nr 32-2110 Pr st 56:— 10 st 460:—



Plockmagnet med kulle, total längd 18-32 cm.
Nr 20-1473 29:—



Inspektionspegel, diam. 50 mm. Med kulle på 18-32 cm skaft.
Nr 20-1472 29:—



Monteringstång, av rostfritt stål med läsbara räfflade käftar. Längd 16 cm.
Nr 22-3276 24:50

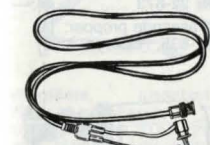

Miniaturlampa i fickpenformat med linsglödlampa som ger starkt koncentrerad ljustråle. Utan batteri (2 st typ R6).
Nr 22-2051 Pr st 10 st 7:50 59:—

Inspektionslampa med linsglödlampa (22-1290), 12 cm böjbar led och 13 cm batterihylsa med klämma. Passande batteri 2 st typ R6.
Nr 32-119 15:—

Spiegel för inspektion, reparation m.m. i TV, radio, motorer osv. Spegeldiameter 25 mm med 15 cm skaft.
Nr 34-1208 22:50

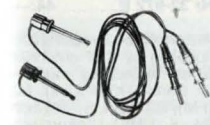

Spiegel för inspektion, reparation m.m. i TV, radio, motorer osv. Spegeldiameter 25 mm med 15 cm skaft.
Nr 34-1208 22:50

Trimsats. 4 st spår- och sexkantmejslar av plast för trimning av TV och radio. Med fodral.
Nr 22-3232 32:—

Testsladdar med 90 cm ledning samt bananstift och miniatyrtestpinne med gripklo. Svart och röd.
Nr 32-858 Pr par 28:50

TV-trimsats med 7 olika specialverktyg av seg specialplast. I fodral.
Nr 32-1300 129:—



Metaldetektor C-Scope VLF-TR 770 D. En detektor för höga anspråk på känslighet. Inställning av variabel särskilningsgrad av järn och icke järnhaltiga metaller. Elektronisk snabbinställning med automatiskt minne för varierande markförhållanden. Sökdjup ned till 25-30 cm för enstaka större mynt, max. 1,3 m för stora föremål. Vattentät sökare diam. 20 cm. Frekvens 19 Khz. Vikt 1,5 kg. Ställbar längd 78-110 cm. Drives med 4 st batterier 32-2050.
Nr 32-226 2190:—

Metaldetektor model 88-3887 med inställning av variabel särskilningsgrad av järn och icke järnhaltiga metaller. Skala för känslighet och batteritest. Knappar för inställning av känslighet och tonkontroll. Inbyggt summer och hörtelefonuttag. Tryckknapp på handtaget för signaler på förställda metaller. Längd utdragen 95 cm. Platta diam. 16 cm. Drives med 9 V (batteri 32-2216).
Nr 32-750 495:—

Metaldetektor, speciellt lämpad för sökning av metaller inom- som utomhus. En summerton ljuder när ett metallföremål befinner sig ca 20 cm från plattan. Ställbar känslighet. Längd utdragen 87 cm. Batteri 1 st 32-2050 (medföljer ej).
Nr 32-183 169:—

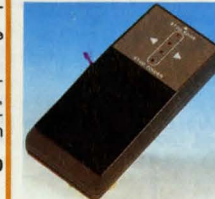

Regeldetektor. Lokaliserar dolda regler i väggar, tak m.m. klädda med bygg-, spån- eller gipsskivor. När detektorn föres över t.ex. en vägg, visas var Regeln finns med lysdioder, ju fler som lyser, ju närmare regeln centrum. Känslighet ca 3 cm. Passande batteri 1 st 9 V (32-2050 ing. ej).
Nr 32-3125 128:—

Metaldetektor känner av metaller i betong och väggar. Känslighet 5-10 cm. Röd signallampa ger fast sken vid metaller och blinkande vid spänningsförändringar. Rör och elledningar avses snabbt. Sönderborrade väggar och verktyg vid sök. efter armeringsjärn och ledningar av olika slag behöver inte längre förekomma. Storl. 138x59x21 mm. Passande batteri 32-2050.
Nr 32-185 79:—



Antenn för 27-MHz bandet. Höjd 60 cm. Med 3 m sladd och koaxialkontakt typ PL 259. Fot med magnetfäste.
Nr 32-451 139:—



Gummi-antenn med inb. förlängningsspole för 27 MHz. Passar PR-apparater där en av nedre sektionerna är 10 mm. Längd 32 cm.
Nr 32-1640 58:—

UHF-kontakt typ PL 259 För anpassning av ovanstående antenn till bärbara sändare med UHF-antennuttag.
Nr 22-1687 22:50

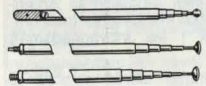

Antenner av förkromad mässing med 6 resp. 8 utdragbara sektioner.

22-2090 längd 12-48 cm. Diam 6 mm.
Pr st 11:50 10 st 86:—

22-2192 längd 13-60 cm. Diam. 6 mm 17:50

22-2193 längd 15-90 cm. Diam. 8 mm 18:50

9:50

Nödlampa lämplig att sätta upp på många ställen både i bostaden och i bilen. Med hållare som kan fästas på väggen med skruv eller dubbelhäftande tape. Nära bra att ha till hands om man behöver en tillfällig belysning. Med spetslinslampa 2,2 V 0,25 A (22-1290). Passande batteri 2 st typ R6. Storlek hållare 165x50 mm. Finns i svart eller vit.

Nr 32-3278-1 Svart 9:50
Nr 32-3278-2 Vit 9:50



Koaxialkontakt typ PL-259. Kabeltag för RG-8. Nr Pr st 10 st
22-1694 9:50 62:—

Reduceringshylsa för kontakt 22-1694. Minskar kabeltagets till 5 mm. Nr Pr st 10 st
22-1695 3:— 16:50

Koaxialkontakt. För lödri anslutning av koaxialkabel. Passar RG-58. Nr Pr st 10 st
22-1703 14:50 110:—



Stående vägmeter. Mäter SWR och rel. uteffekten samtidigt vilket underlättar avstämning av sändare och antennfilter. Frekvensområde 3-150 MHz. Koaxialanslutningar för 52 ohm.
Nr 32-2060 397:—

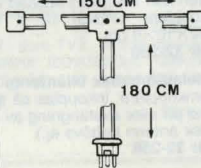

FM-antenn av bandkabel med antennpropp för FM-radio och stereo-förstärkare. Nr Pr st 10 st
22-1026 22:50 158:—



T-kontakt. Nr Pr st 10 st
22-3032 23:50 187:—



Skarvdon, M-359. Vinkel. Nr Pr st 10 st
22-1297 18:50 147:—



Förvandling, för anslutning av yttre antenn till apparater med RCA-uttag. Nr Pr st 10 st
22-1701 12:50 68:—



Paneljack. Nr Pr st 10 st
22-3034 9:50 62:—



Övergångspropp UHF hana till BNC hana. Nr 22-1750 19:50

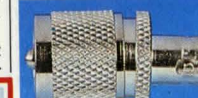

Övergångspropp UHF hane till BNC hana. Nr 22-1751 19:50

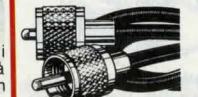

Skarvsladd 50 ohm RG 58. Med kontakt PL 259. Längd 90 cm.
Nr 22-1655 32:—



Skarvdon, PL-258. Nr Pr st 10 st
22-1696 9:50 62:—



Uttag, typ BNC. Nr Pr st 10 st
22-1705 19:50 148:—

Koaxialkontakt, typ BNC. Nr Pr st 10 st
22-1704 19:50 148:—



Stickpropp 2-pol. USA-standard. Stiftavst. 13 mm. Nr Pr st 10 st
12-697 5:50 39:—

Honkontakt för USA-standard. Nr Pr st 10 st
12-698 4:50 34:—

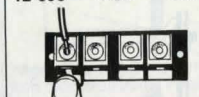

Snabbkoppling, tangentbord med fyra kopplingar. Storlek 70x24 mm. Nr Pr st 10 st
22-872 19:50 139:—



Snabbkoppling för exp. plattor m.m. Kopplingen har isolerat fäste och 2 mm hål för trådanslutning. Tråden sitter säkert med klämkontakt. Svarta och röda. Nr Pr st 10 st
22-1913 7:20 56:—



Kopplingsstöd av peritinox. Nr Lödöron 1 st 10 st
22-1037 4 2:30 10:60
22-1038 6 2:50 15:20
22-1039 8 2:90 18:60
22-1040 10 3:30 21:—

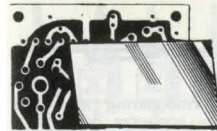

Koppar-Pertinax Super-pertinax 1,5 mm m. elektrolytkopparfolie på en sida f. tryckta kretsar.

Format Pris
32-64-1 5x10 cm 5:30
32-64-2 10x16 cm 9:20
32-64-3 20x16 cm 17:—
32-64-4 20x32 cm 32:—

Kopparpertinax med laminat på båda sidor. Storl. 20x32 cm. Restparti. Nr 32-79 23:—

Kopparfol. glasfiber tjocklek 1,56 mm med 35 µ koppar på en sida. Nr Format Pr st
32-68-1 10x16 cm 12:—
32-68-2 20x16 cm 23:—
32-68-3 20x32 cm 42:—

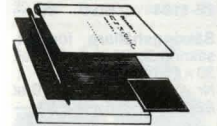

Etsningspenna för etsning av kretskort. Med denna sats utför ni själv enkelt egna kretskort. Endast vatten behöver tillsättas. Levereras med laminatplatta 14x10 cm, penna, etspulver samt instruktion.
Nr 22-1612 35:—

Etspulver, 200 g förpackning för 1 liter lösning.
Nr 22-1613 15:—

Etsningspenna med laminat belagt med P-20 fotoresist och skyddsfilm. Lev. med 1 st platta storlek 100x75 och 1 st 100x160 mm. Komplet med framkallare, etspulver samt bruksanvisning.
Nr 22-1623 50:—
Framkallare för P-20. Påse för 2x1 l lösning.
Nr 22-1624 6:50

Kopparlaminat belagt med P-20 fotoresist och skyddsfilm. Storlek 100x75 mm. Nr 22-1625-75 9:—
Storlek 100x160 mm. Nr 22-1625-160 14:—

Glasfiberlaminat belagt med P-20 fotoresist och skyddsfilm. Storlek 100x75 mm. Nr 22-1626-75 13:50
Storlek 100x160 mm. Nr 22-1626-160 24:50



Experimentplatta av peritinox med rasterbanor i kopparlaminat, deln. 2,54 mm. Borrade för komponenter. Eur.format 160x100 mm.
Nr 22-3156 21:—

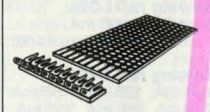

Pertinaxplatta med kopparlaminerade kontakttunnor och hål för komponenter (delning 5 mm). Storl. 50x160 mm.
Nr 22-1515 26:50

Kontaktlist med 10 poler för ovanst. platta. Bredd 50 mm.
Nr 22-1514 9:—

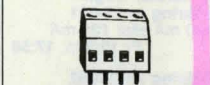

Kopplingsplint för kretskort. Skruvkontakt med trådskydd. Area 4 mm². Stiftdelning 5 mm. Nr Ant. Poler Pr st 10 st
22-12-2 2 3:10 24:—
22-12-3 3 4:30 33:—
22-12-6 6 8:— 63:—
22-12-12 12 14:70 118:—

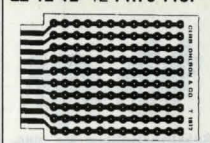

Experimentkort av kopparlaminat storlek 52x76 mm med 120 hål förbindna med 10 st hårdförgyllda kontakttunnor. 0,2" delning.
Nr 22-1617 21:—

Experimentkort, samma som ovan, men med 420 hål. 0,1" delning.
Nr 22-1614 26:50



Kontakt passande experimentkort 22-1617. Nr pr st 10 st
22-1618 18:— 155:—

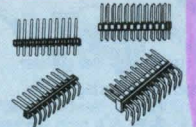

Etsningspenna med beskrivning samt recept på etsvätska.
Nr 22-167 8:—



Super-Pertinax med hög-värdiga elektr. isolationsvärdar. Tjocklek 1 mm.

Nr 32-62-1 10x13 cm 10:—
32-62-2 20x27 cm 25:—
Tjocklek 1,5 mm

Nr 32-63-1 10x13 cm 12:—
32-63-2 20x27 cm 30:—

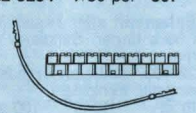

Mikroshunt. Programmerings- och kortslutningsbygel för stiftlistar. Lev. om 10 st på lätt delbar list.
Nr 22-3255 Pr list 9:50

Programmeringsbygel Molex HP-1 för stiftlist. Längd 10 cm.
Nr 22-3256 Pr st 2:40



Borrmaskin Stichling Minidrill med 4 st spännätänger 0,3-3,2 mm. 15 olika verktyg med 2,5 mm fäste för borrar, fräsning, slipning och putsning av smådetaljer och finmekanik. Kraftig motor för 12-18 V DC/20-42 W med strömbrytare och sladd för batterianslutning. Varvtal max 22000 v/min.

Nr 30-1715 319:—
Borrmaskin lika föregående men i kraftigare utförande. 4 st spännätänger 0,3-3,5 mm. 5 olika verktyg. Motor 12-18 V DC/39-83 W, max 16000 v/min.

Nr 30-2622 545:—
Chuck passande ovanstående borrmaskiner. Spännvidd 0,4-3,2 mm.
Nr 20-2749 49:—



Flexibel axel till 30-1715 och 30-2622, med vilken mycket små och noggranna arbetsmoment kan utföras. Längd 55 cm. Fyra spännhylsor för 0,5-2,5 mm fäste medföljer.
Nr 20-1850 124:—

Borrmaskinstativ passande både 30-1715 och 30-2622. Precisionsutförande helt i metall.
Nr 30-2623 132:—
Nr 30-2758 264:—



Krokodilklämna, förnickad och med kraftig fjäder.

22- 681	Helisolerad	Pr st	10 st
22- 94	Isolerat skaft	3:—	16:—
22-1266	Isolerad hylsa	3:—	16:—
22- 742	Oisolerad	2:50	11:—
22-1267	Med skruv	3:—	16:—



Bananstift.

Dvärgformat, längd 15 mm. 4-delat stift, diam. 2,5 mm. Isolerande plasthuvud.

22-1271.	10 st	11:50
22-1272.	Med tvärhål, 2,5 mm.	10 st 12:50

Ändhysa 22-1273, 2,5 mm.

Kontakthysa 22-1274, dvärgformat. Helt i metall för fast montage. Hål 2,5 mm.



Kontakthysa av förnickad mässing för bananstift, 4 mm.

22-188, med lödnabb. Pr st 3:20, 10 st 24:—

22-404, med genomgående hål. Pr st 3:20, 10 st 24:—

22-1978, med isolerat huvud och lödnabb. Pr st 3:50, 10 st 26:—

22-402, med isolerat huvud o. genomgående hål. Pr st 3:50, 10 st 26:—



Polskruv av förn. mässing med huvud och brickor av svart eller röd isolering. Anslutning medelst lödöra och bananstift. Storlek 11x34 mm.

Nr Pr st 10 st

22-1147 4:50 36:—

Polskruv, lika föregående men kraftigare. Storlek 16 x44 mm.

Nr Pr st 10 st

22-1158 4:90 38:—

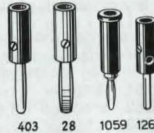

Bananstift med plastskaf i olika färger. Stiftdiam. 4 mm.

22-403, med stansat mäsingsstift, förnickat.

Pr st 10 st 100 st

2:— 13:— 98:—

22-28, banan m. fyra fjädrar.

Pr st 10 st 100 st

2:50 17:50 145:—

Bananstift 22-1059, förn. för lödanslutning. Pågång beröringsskyddande skaft av svart eller röd plast. Stiftdiam. 4 mm.

Pr st 10 st 100 st

4:90 39:— 324:—

22-1269. Med tvärhål. Pr st 3:—, 10 st 19:50

Kontakthysa, svart eller röd. Isolerad panelmontering och genomgående hål, 4 mm. Ange färg.

Nr Pr st 10 st

22-409 3:— 22:50

Batteriklämna 22-134 av förnickad mässing. Passar 4,5 V batterier.

Pr st 4:—, 10 st 34:—



Adapter för resan. Passar i väggtaget i flertalet europeiska och andra länder som t.ex. Cypern, Malta, England, Hong Kong, Australien, Singapore, Nya Zeeland m. fl.

Nr 32-3193 18:50

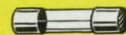

Säkring i glasrör 6x32 mm. 0,5, 0,7, 1, 1,5, 2, 2,5, 4, 5, 10, 20, 30 eller 40 A. Nr 12-898 Pr 10 st 15:50

Finsäkring i glasrör 5x20 mm, med förn. ändhysa. Säljes i förp. med 10 st av samma värde.

S-märkta (ej 10 A), snabba.

Säkring nr 12-398: 50 mA eller 80 mA.

Pr 10-förp. 14:30

Säkring nr 12-397: 100 mA, 125 mA, 160 mA, 200 mA, 250 mA, 315 mA, 400 mA, 500 mA, 630 mA, 800 mA

Pr 10-förp. 11:50

Säkring nr 12-396: 1,0 A, 1,25 A, 1,6 A, 2,0 A, 2,5 A, 3,15 A, 4,0 A, 6,3 A, 10 A

Pr 10-förp. 8:—

S-märkta. Tröga

Säkring nr 12-301: 100 mA eller 125 mA

Pr 10-förp. 17:50

Säkring nr 12-302: 160 mA, 250 mA, 315 mA

Pr 10-förp. 11:—

Säkring nr 12-303: 400 mA, 500 mA, 630 mA, 800 mA, 1,0 A, 1,25 A, 1,6 A, 2,0 A, 2,5 A, 3,15 A, 4,0 A, 5 A, 6,3 A, 10 A (10 A ej S-märkt).

Pr 10 förp. 9:50



Säkringshållare för glasrörsförsäkringar 5x20 mm. Isolationsdelen av plast. 12-polig. Lätt delbar. Nr 22-1099 15:—

Säkringshållare. För 20 mm långa säkringar. Passar i tryckta kretsar.

Nr Pr st 10 st

22-1257 3:80 26:50



Adapter från Amerikansk till Europeisk standard. Bra att ha på resan. Nr 22-1440 8:50



Termosäkring för skydd av apparater och utrustningar. Bryter kretsen om för hög värme uppstår. Godkänd av SEMKO.

Långt inkl. anslutningsstråd ca 64 mm. Diam 4 mm.

Resistiv belastning 16 A/250 V. Induktiv belastning 2 A/250 V. Finns för följande bryttemperaturer: 84°, 98°, 104°, 128°, 141°, 152°, 184°, 192°, 216° och 240°C.

Uppge gradtal.

Nr Pr st 10 st

12-23 9:50 74:—



Säkringshållare för glasrörsäkring 6x32 mm (12-898). Storlek 50x20 mm.

Nr Pr st 10 st

22-1104 6:50 56:—

Säkringshållare för finsäkring 5x20 mm. Storlek 30x16 mm.

Nr Pr st 10 st

22-2098 6:— 52:—

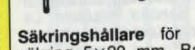

Säkringshållare för finsäkring 5x20 mm. Bajonetttätning. Lödanslutning för genomgående ledning. Semko-godkänd.

Nr Pr st 10 st

22-1265 8:50 72:—

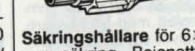

Säkringshållare för 6x32 mm säkring. Bajonetttätning. Lödanslutning för genomgående ledning.

Nr Pr st 10 st 100 st

22-912 3:50 19:50 110:—

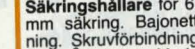

Säkringshållare för 6x25 mm säkring. Bajonetttätning. Skruvförbindning för 4 mm² ledning. Med 8 A säkring.

Nr Pr st 10 st

25-407 6:— 48:—

OBSI ALLA PRISER INKL. MOMS



Miniatyromkopplare. En precisionsomkopplare i miniatyr. Storl. 37 mm, vipparm 13 mm. Max. 6 A vid 125 VAC. Vipparmen överdragen med röd, vit eller svart plasthätta. Monteras i 6 mm hål. Not. inom ()=återfjädrande.

Nr Pr st 10 st

12-687 1-polig växling till-till 12:70 105:—

12-1758 1-polig växling till-(till) 13:30 110:—

12-688 1-polig växling till-från-till 13:60 113:—

12-1759 1-polig växling till-(till) 13:90 115:—

12-1760 1-polig växling (till)-från-(till) 13:90 115:—

12-689 2-polig växling till-till 16:50 138:—

12-1761 2-polig växling till-(till) 16:50 138:—

12-690 2-polig växling till-från-till 18:50 155:—

12-1762 2-polig växling till-(till) 19:20 161:—

12-1763 2-polig växling (till)-från-(till) 19:20 161:—

Miniatyromkopplare med vipparmen av mattloxerad aluminium, längd 11 mm. Hela höjden 32 mm. Monteras i 6 mm hål. Kontaktytor av försilvrad koppar. Max 3 A vid 125 V AC.

Nr Pr st 10 st

22-359 1-polig brytare till-från 14:50 112:—

22-360 1-polig växling till-till 15:— 124:—

22-361 2-polig växling till-till 17:40 145:—

Brytare och omkastare Vipparm av metall. Monteras i 12 mm hål.

22-351 Brytare i-polig. Pr st 15:—, 10 st 127:—

22-807 Brytare 2-polig. Pr st 20:—, 10 st 170:—

22-808 Omkast. 1-polig. Pr st 17:50, 10 st 148:—

22-809 Omkast. 2-polig. Pr st 22:—, 10 st 187:—

Tryckkontakt, miniatyrknapp, för panelmontering i 6 mm hål. Enpolig växling.

Nr Pr st 10 st

22-1133 8:50 64:—

Tryckkontakt. Ger kontakt vid intryckning. Monteras i 7 mm hål. Tryckknappens diam. 6 mm, 10 mm med extra hylsa monterad enbild, (medföljer).

Nr Pr st 10 st

22-1304 4:50 28:—

Omkopplare 22-1449, 2-polig 2-vägs, för svagström. 35x13 mm.

Nr Pr st 10 st

3:40 24:— 198:—

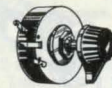

Potentiometer, trådlindad. 20 ohm 4 W. Med pilratt.

Nr Pr st 10 st

22-1149 11:50 86:—



Trimpotentiometer med både ratt och mejselspår.

Diam. 15 mm. Effekt 1/4 W. 150 V max. Finns i följande värden. Linj.: 470 ohm, 1 K, 4,7 K, 10 K, 47 K, 100 K och 470 K.

Nr 22-734 Liggande typ.

Nr 22-735 Stående typ. Pr st 3:90, 10 st 29:—

Kolpotentiometer. Effekt 0,4 W för linjär, 0,2 W för log.

Diam. 20 mm, axel 6 mm.

22-1649. Linj. Värden: 1 K, 2,2 K, 4,7 K, 10 K, 22 K, 47 K, 100 K och 220 K ohm.

Pr st 7:30, 10 st 58:—

22-1648. Log. Värden: 4,7 K, 10 k, 22 K, 100 K, 470 K och 1 M ohm.

Pr st 7:30, 10 st 58:—

22-1647 m. 2-polig strömbrytare. Log. Värden: 4,7 K, 10 K, 22 K, 100 K, 470 K och 1 M ohm.

Pr st 16:50, 10 st 137:—

Volymkontroll med konstant impedans. För högtalare 8 ohm. Ger slutsteget konstant belastning oberoende av extra högtalarens volym. Toppeffekt 10 W, kont. 3 W. Diam. 40 mm. Med ratt och skylt.

Nr 22-1698 Pr st 26:—

Volymkontroll, lika föregående men dubbel för stereo.

Nr 22-1699 Pr st 48:—

Dubbelpotentiometer. Diam. 20 mm, axel 6 mm. Enhälsfastsätt. Isolerad axel. Värden: 4,7 K, 10 K, 22 K, 47 K eller 100 K.

Uppgiv värde.

22-1645, linjära.

22-1646, logaritmiska. Pr st 15:40, 10 st 132:—

OBSI ALLA PRISER INKL. MOMS

Trimpotentiometer PR 10.

Max effekt 0,1 W/250 V DC. Tol. 100%. Diam. 10 mm.

Stiftavst. modul 5 mm. Stabil konstruktion med dubbla kontaktytor. Finns i följande linjära värden:

1 K/2,2K/4,7K/10 K/22 K/47 K/100 K/470 K.

Nr 12-1668 Vertikal

Nr 12-1669 Horizontal Pr st 3:—, 10 st 22:—



Vridmotstånd, trådlindad på keramisk kärna och emaljerade. Kraftig konstruktion. Enhälsfastsättning och 6 mm axel.

Uppgiv önskat motstånd!

32-1167. Max belastning 30 W. Motstånd 25, 100, 250 eller 500 ohm. Diam. 40 mm. 122:—

32-1168. Max 50 W. Motstånd 35, 125, 300 eller 800 ohm. Diam. 50 mm. 133:—

32-1169. Max 100 W. Motstånd 50, 200, 400 eller 1000 ohm. Diam. 75 mm. 198:—

32-1170. Max 200 W/1,41 Amp. Motstånd 100 ohm. Diam. 110 mm. 348:—

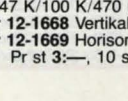
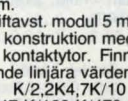



22-1678, storl. 23x15 mm.
Pr st 15:-, 10 st 120:-



Pilratt för 1/4" axel. Av svart el. vit plast. Längd 30 mm.
Nr Pr st 10 st
22-130 4:50 33:-



32-1144

Mikroskala för panelmontering o. med anslutning för 1/4" axel. Svart bakelit-ratt och planetväxel m. utväxling 1:10. Mattförnicklad skala med graverad gradering.

Nr Skala i diam. Pris
32-1142 36 mm 42:-
32-1144 70 mm 88:-

Bussningar av svart gummi. För kabelgenomföring m. m., för ca 1-2 mm plåt. Mått diam. mm.

Nr	A mm.	B mm.	C mm.	10 st	100 st
22-139	9	6	3	6:90	55:-
22-140	11	8	5	6:90	55:-
22-141	14	10	8	6:-	43:50
22-143	20	16	10	9:90	82:-
22-144	28	21	12	14:50	121:-
22-145	25	19	15	15:80	138:-
22-146	30	22	16	17:10	143:-

Sats 22-156, ett sortiment med 2 av varje av ovanst. bussningar. Pr sats 17:50

Kontakttnitar av massivt silver. Måtten angiva huvudets diam. x höjd, skaffets längd x diam.

Nr	Storlek i mm	Huvud	10 st	100 st
22-282	1,5x0,5 -1,5x0,9	Runt	7:30	46:-
22-287	2,5x0,5 -2,5x1,5	Platt	17:-	117:-
22-290	1,0x0,6 -1,2x0,6	Spetsigt	9:-	52:-
22-292	2,0x1,0 -1,2x1,0	Spetsigt	13:-	81:-
22-293	3,0x2,0 -2,0x1,5	Spetsigt	23:-	153:-



Läsbar strömbrytare. Enpolig växling, nyckeln utdragbar i båda lägena, monteras i 19 mm hål, djup 44 mm. Max 3 A.
Nr 22-1130 68:-



Brickor, av ca 1 mm tjock, röd vulcanfiber. Mått inre diam. x yttre diam. i mm. Förpackade i påsar. Priset pr påse.

Nr	Storlek	Antal	Pris
21-1017	3,2x8	100	8:60
21-1018	4,5x10	100	9:-
21-1019	5,2x10	100	9:70
21-1020	7,0x15	50	7:-
21-1021	8,0x14	50	7:20
21-1022	10x16	50	7:30
21-1023	11x16	50	7:50
21-1024	13x19	35	6:-
21-1028	19x25	20	5:50

Sortiment med 100 st fiberrbrickor i olika stor. Nr 21-2 Pr sats 16:-

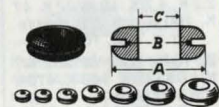

Nr	A mm.	B mm.	C mm.	10 st	100 st
22-139	9	6	3	6:90	55:-
22-140	11	8	5	6:90	55:-
22-141	14	10	8	6:-	43:50
22-143	20	16	10	9:90	82:-
22-144	28	21	12	14:50	121:-
22-145	25	19	15	15:80	138:-
22-146	30	22	16	17:10	143:-

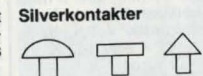

Nr	Storlek i mm	Huvud	10 st	100 st
22-282	1,5x0,5 -1,5x0,9	Runt	7:30	46:-
22-287	2,5x0,5 -2,5x1,5	Platt	17:-	117:-
22-290	1,0x0,6 -1,2x0,6	Spetsigt	9:-	52:-
22-292	2,0x1,0 -1,2x1,0	Spetsigt	13:-	81:-
22-293	3,0x2,0 -2,0x1,5	Spetsigt	23:-	153:-

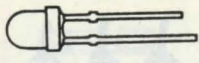

Lysdiod. Diam. 3 mm. Data: Röd 1,9 V/5 mA, Grön-Gul 2,1 V/20 mA.
Röd Pr st 10 st 100 st
12-131-3 2:20 14:80 123:-
Grön Pr st 10 st 100 st
12-131-4 2:20 17:90 150:-
Gul Pr st 10 st 100 st
12-131-9 2:80 21:- 176:-

Lysdiod Diam. 5 mm med blinkande rött sken. Frekv. ca 3 Hz. Arb.sp 5 V.
Nr Pr st 10 st
12-132 12:- 98:-

Lysdiod. Diam. 5 mm. Data: Röd 1,9 V/5 mA, Grön-Gul 2,1 V/20 mA.
Röd Pr st 10 st 100 st
22-3009-32:30 15:10 126:-
Grön Pr st 10 st 100 st
22-3009-42:80 19:90 167:-
Gul Pr st 10 st 100 st
22-3009-93:30 24:40 205:-

Lysdiod i glasklart hölje med rött sken. Diam. 5 mm. 1,85 V/10 mA.
Nr Pr st 10 st 100 st
22-8 1:90 11:- 98:-



Hållare för lysdioder. Av svart plast. Finns för 3 eller 5 mm lysdiod.

Nr Flysd 10 st 100 st
22-743 3 mm 4:10 29:-
22-744 5 mm 4:10 29:-

För inkoppling av lysdioder till drivspänning 4-30 V se byggsats 32-3078. Sid 143.



Lysdiodhållare för 5 mm lysdioder. Monteras i 8 mm hål.

Nr Färg Pr st 10 st
22-172 Svart 3:50 27:-
22-173 Crom 3:50 27:-



Miniatursignallampa med lysdiod i plasthölje. Monteras i 5 mm hål i upp till 5 mm panel. Längd med lödstift 22 mm. Röd 1,9 V/5 mA. Grön 2,1 V/20 mA. Uppgiv färg.
Nr 22-823 Pr st 6:50 10 st 49:-



Signallampa med lysdiod i förkromat metallhölje. För montering i 9 mm hål i upp till 6 mm panel. Flänsdiam. 11 mm. Längd 30 mm. Strömförbr. 35 mA. Rött sken.

Nr Pr st 10 st
22-463 12 V 16:- 115:-

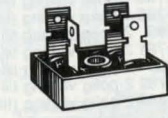

Likriktare. Bryggkopplad kisellikriktare för batteriaddare, nätaggregat m. m. Denna brygga har isolerat metallhölje (1,5 KV provspänning) och monteras direkt på chassi eller kyl-element. Lärnar max 25 A/75°, 200 V PRV. Storlek 28x28x22 mm.
Nr Pr st 10 st
22-2186 24:90 205:-

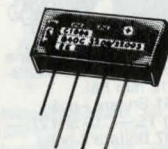

Likriktare. Bryggkopplad kisellikriktare för större batterieliminatörer m. m. Lärnar 3,3 A fritt monterad eller 5 A monterad med fästbygel mot kylplåt. Max växelspanning 80 V. Storlek 40x6x20 mm.
Nr 22-422 10:-



Likriktare. Bryggkopplad kisellikriktare för batterieliminatör m. m. Lärnar 1,5 A likström. Max 80 V växelspanning. Storl. endast 10x10 mm.

Nr Pr st 10 st
22-420 5:- 39:-

RABATTEN ÖKAR MED ORDERSUMMAN. SE FÖRS.VILLKOR



Yskiktsmotstånd. Tolerans 5%. 0,25 eller 0,5 W-motstånd är förp. 5 st eller 100 st per värde.

Värden: 10, 15, 27, 33, 39, 47, 56, 68, 82, 100, 120, 150, 180, 220, 270, 330, 390, 470, 560, 680, 820, 1 K, 1,2 K, 1,5 K, 1,8 K, 2,2 K, 2,7 K, 3,3 K, 3,9 K, 4,7 K, 5,6 K, 6,8 K, 8,2 K, 10 K, 12 K, 15 K, 18 K, 22 K, 27 K, 33 K, 39 K, 47 K, 56 K, 68 K, 82 K, 100 K, 120 K, 150 K, 180 K, 220 K, 270 K, 330 K, 390 K, 470 K, 560 K, 680 K, 820 K, 1 M, 1,5 M, 2,2 M, 3,3 M, 4,7 M.

12-764. Max belastning 0,25 W.
Pr 5-förp. 1:50
Pr 100-förp. 17:-

12-774. Max belastning 0,5 W.
Pr 5-förp. 1:85
Pr 100-förp. 21:-



Motståndssats innehåller 50 st sorterade motstånd. Fyra olika sortiment finns.
Nr 32-51 Pr sats 5:-

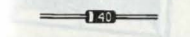

Kiseldiod. 1 Amp. Storlek 5x2,5 mm.
Nr Max AC Pr st 10 st
22-105 140 V 1:20 6:70
22-107 560 V 1:35 8:-
Kiseldiod 3 Amp. Storlek 7,5x9,55 mm.
Nr PIV Pr st 10 st
22-2268 200 3:40 22:-

Zenerdiod för stab. nätaggregat m. m. Tolerans 5%, effekt 400 mW. Finns i följande värden: 3 V, 3,9 V, 5,6 V, 6,2 V, 6,8 V, 9 V eller 12 V. Uppgiv värde.
Nr Pr st 10 st
22-2223 1:85 11:-

Switch-diod. Typ 1 N 4148. Universal kisel. 75 V, 100 mA.
Nr Pr st 100 st
22-379 4:30 33:-

Germaniumdiod AA 117. 90 V, 50 mA. Lämplig för kristallmottagare m. m.
Nr Pr st 10 st
22-3206 3:80 31:-

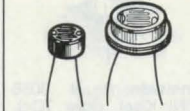

Fotomotstånd m. ett ljuskänsligt spårskikt som ändrar ledningsförmågan i förhållande till ljuset. Känsligt även för svagt ljus. Används till många styr- och koppl.ändamål i den moderna automationen.

Nr 22-1420. Fotomotstånd 50 Mohm, vid 10 Lux 100 K ohm och vid dagsljus (utan sol) 2 K ohm. Max inre belastning 100 mW. Max 150 V. Diam. 8 mm.
Pr st 12:-, 10 st 96:-

Nr 22-1421. Fotomotstånd 2 M ohm, vid 10 Lux 5 K ohm och i dagsljus under 100 ohm. Max inre belastning 500 mW. Max 200 V. Diam. 14 mm.
Pr st 29:50, 10 st 243:-

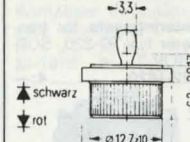

Bildiod. Högeffekt kiseldiod avsedd för bilar med växelstrs.generator men kan givetvis även användas för andra ändamål t. ex. batteriaddare. RMS 75 V, 25 A.
22-2226, typ SSIE 1105, katod till hölje.

22-2227, typ SSIE 1205, anod till hölje.
Pr st 20:90, 10 st 173:-

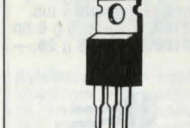

Diod. Högeffekt diod i isolerad to 220 kapsel. 600 V/20 A.
Nr 22-3158 13:30

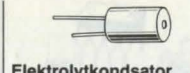

Elektrolytkondensator Nr 12-931. Rastermått 5 mm. Tolerans + 100 - 10%. Ange värden
Värdet i µF/Volt.

Nr	1 st	10 st
1. 100/25	2:-	13:30
2. 220/25	3:-	21:70
3. 470/25	3:90	29:50
4. 22/40	1:90	11:90
5. 47/40	2:-	13:30
8. 2,2/63	1:90	11:90
9. 4,7/63	1:90	11:90
11. 10/63	1:90	11:90
13. 22/63	2:-	13:30

Elektrolytkondensator i miniatyrformat med radiella anslutningstrådar. Trädavstånd ca. 2,5 mm. Storl. 5x11 mm. Lev. i 10 pack.
Nr värde µF/Pr förp.
12-3266-1 10/16 7:-
12-3266-2 22/16 8:30



Kondensator Nr 12-929, polypropylenkondensator med låg förlustfaktor. Spänning 160 V, tolerans +-2,5%. Ange värden

Nr	1 st	10 st
1. 47 pF2:-	13:20	
2. 68 pF2:-	13:20	
3. 100 pF2:-	13:20	
4. 150 pF1:80	10:60	
5. 220 pF1:80	10:60	
6. 330 pF1:80	10:60	
7. 470 pF1:80	10:60	
8. 680 pF1:80	10:60	
9. 1.000 pF1:80	10:60	
11. 1.500 pF1:90	11:90	
13. 2.200 pF1:90	11:90	
14. 3.300 pF1:90	11:90	
16. 4.700 pF1:90	11:90	
18. 6.800 pF2:30	15:40	
19. 10.000 pF2:40	16:30	
20. 15.000 pF2:60	18:20	
21. 22.000 pF2:80	20:80	
22. 33.000 pF3:40	26:-	



Vridkondensator 22-1135, miniatyr, med keramisk gavel 25x30 mm och axel 6 mm diam. Plattorna av försilvrad mäsing.
Max pF
20 50 100 150
48:- 56:- 64:- 78:-

Vridkondensator, liten modell, pertinaxisolerad. Med 6 mm axel. Storlek 24x24 mm.
Nr Kapac. pF Pris
22-271 500 26:-



Elektrolytkondensator Nr 12-933 i isolerat miniatyrförande. Tolerans + 50 - 10%. Ange värden
Värdet i µF/Volt.

Nr	1 st	10 st
6. 470/25	5:80	44:-
7. 1000/25	5:80	44:-
8. 2200/25	12:30	100:-
9. 4700/25	19:80	165:-
11. 10/63	3:60	26:-
13. 22/63	4:-	30:-
14. 47/63	3:50	24:-
16. 100/63	4:40	33:-
18. 220/63	5:20	39:-
19. 470/63	8:60	69:-
20. 1000/63	12:-	99:-

Nr µF Max V Pris
22-1165 5 15 2:-
22-1107 1000 40 8:30
22-1111 2200 40 11:50

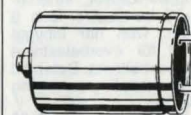

Elektrolytkondensator Nr 12-932, bägartyp med skruvanslutning (M8) och krympslangsisolering. Tolerans + 50 - 10%. Ange värden
Värdet i µF/Volt.

Nr	1 st	10 st
1. 2.200/40	29:-	
2. 4.700/40	36:-	
3. 10.000/40	72:-	
4. 2.200/63	42:-	
5. 4.700/63	62:-	

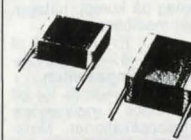

Kondensator Nr 12-930, metalliserad polykarbonatkondensator i skittufförande med radiella anslutningstrådar för montage på monterkort. Rastermått 7,5 mm. Ange värden

Nr	100 V	1 st	10 st
1. 0,1 µF	1:80	10:50	
2. 0,15 µF	2:10	13:50	
3. 0,22 µF	2:50	17:-	
4. 0,33 µF	2:80	20:50	

Nr	250 V	1:60	10:20
8. 0,015 µF	1:60	10:20	
9. 0,022 µF	1:50	9:-	
11. 0,033 µF	1:50	9:-	
13. 0,047 µF	1:50	10:-	
14. 0,068 µF	2:-	14:-	



IC-krets NE 555 P. Väldig timerkrets med många användningsområden.
 Nr Pr st 10 st
 22-3008 4:50 35:—

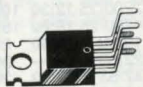

Spänningsregulator. SGS L 200. Lämplig för batterieliminatörer, mindre laddare m.m. Variabel utspänning, 2,85 V–36 V. Utströmmen reglerbar upp till 2 A. Spänningsstabilitet 0,5%/1,5 A. Regulatorn, som inryms i en 5-bens pentawattkapsel, innehåller 33 transistorer och 6 dioder. Den har inbyggd skydd för överbelastning och överhettning. Datablad med kopplingsanvisning medföljer.
 Nr 22-2167 13:50



Integrerad krets, typ 723. Stabiliserad spänningsregulator, medger yttre inställning av önskad spänning, 2–37 V. Lämnar 150 mA ut, högre utström erhålles med yttre effektransistor t.ex. 2 st 2N3055. Förslag på kompl. nättaggregat medföljer.
 Nr Pr st 10 st
 22-1445 4:— 34:—
Nollspänningsswitch. TDA 1023 Används för att styra triacs i nollgenomgångsapplikationer. Minskar risken för HF-störningar. Schema medf.
 Nr 22-3040 24:—
Motstånd. Trådl. 6,8 K ohm, 9 W. Att anv. i samband med ovanst. nollsp.switch i kopplingar för temperaturreglering.
 Nr 22-941 7:30



DIP-switch. 8-pol. strömställare i lågprofilutförande. Guldpl. kontakter. Storlek kåpa 21x7x2,3 mm.
 Nr 22-3042 18:80



Operationsförstärare typ 741. Väldig IC-krets m. stort användningsområde. Bl. a. i förstärkarkopplingar, stab. nättaggregat, digitala mätinstrument m.m.
 Nr Pr st 10 st
 22-1444 5:10 40:—

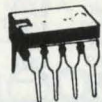

Optokopplare för galvaniskt skild överföring av signaler och nivåer.

PC 817. CTR min. 50%. Max IC 50 mA. Uce 35 V. Transistorutgång. Sockel 4-pin DIL.

Nr 22-993 6:—
PC 703. CTR 100%. Max IC 50 mA. Uce 35 V. Transistorutg. med utdragen basanslutning. Sockel 6-pin DIL.

Nr 22-994 9:30

PC 815. CTR min. 600%. Max IC 80 mA. Uce 35 V. Darlingtong utg. Sockel 4-pin DIL.

Nr 22-995 8:90

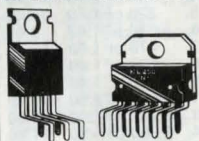

IC-krets TDA 2003. Speciellt framtagen för LF-förstärkare i bilradio men kan även användas i andra sammanhang. Förstärkaren har 5 olika skydd och kan kortslutas på utgångs- eller ingångskontakter. Uteffekten är 10 W vid 2 ohm och $V_s = 14,4$ V. Kapseln är i princip en TO-220 men med 5 ben (pentawattkapsel). Datablad med kopplingsexempel medföljer.
 Nr 22-1450 13:50

IC-krets TDA2004/L250 i 11-pinnars MULTIWATT sockel. Två förstärkare i samma hölje kan köras i stereo eller bryggkoppling. Ger 2x6,5 W vid 4 ohm (2x11 W/1,6 ohm), eller i bryggkoppling 20 W/4 ohm. $V_s = 14,4$ V. Säkrad mot överbelastning och kortslutning.
 Nr 22-2190 23:—



Transistor 2 N 3055 (NPN) Kisel. Hölje A. Vce 60 V. Ic 15 A. Ptot 117 W.

Nr Pr st 10 st
 22-1438 7:— 60:—

Transistor MJ 901. Kisel darlington med hög förstärkning. Kapsel TO-3. Data: Vce 80 V max. ICA 8 A max. hFE 1000. PNP Nr Pr st 10 st
 22-2039 6:— 39:—

Transistor MJ 1001. Data samma som MJ 901 men NPN.

Nr Pr st 10 st
 22-2040 6:— 39:—

Monteringssats för transistorer typ TO-3. Består av glimmerskiva, 2 bussningar, skruv, mutter samt lödöra.
 Nr 22-1619 4:50

Monteringssats för transistorer typ TO-220, SOT-32, TOP-3.
 Nr 22-1620 4:—



Isolerskydd för transistorer med TO-3 kapsel.
 Nr Pr st 10 st
 22-2178 4:60 35:—



Värmeledande pasta används som värmeledande material vid montering av halvledare på kylkroppar. Levereras i tub.
 22-2162 5 g 5:50
 22-2168 35 g 28:—



Thermistor K 164 25°. Max temp. 125°. Lämplig som temperaturreferens till nollsp.switch och triac vid effektregering av värmeapparater. Finns i följ. värden: 150, 4,7 k, 22 k, 47 k, 150 k. Uppge värde.
 Nr Pr st 10 st
 22-2221 4:— 29:50

Transientskydd S 10K 250.
 12-2122 7:60



Driver-krets 4511 BE för 7-segm. LED sifferindikator (22-3012–3013). I 16 p. sockel.
 Nr Pr st 10 st
 22-1819 6:90 55:—



Sifferindikator (ekv. FND). Röd 7-segments display. Sifferhöjd 12,7 mm. Drivsp. 1,7–2 V/20 mA/segm.

Nr 22-3012 Gemensam anod. Pr st 19:— 10 st 158:—

Nr 22-3013 Gemensam katod. Pr st 19:— 10 st 158:—



Kontaktstrips för upp till 5 siffror. Ansl. för virming eller lödning. Längd 63,5 mm.
 Nr 22-3015 Pr st 21:—

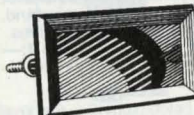

Displayfönster. Svart ram med rött glas. För ovanstående sifferindikatorer. Storlek 38x68, –81, –94 mm. Uppgiv siffror vid beställning.

Nr 22-3014-4 52:—
Nr 22-3014-5 54:—
Nr 22-3014-6 55:—



Hållare för IC-kretsar typ Dual-in-Line. Monteras på kretskort.
 Nr Pr st 10 st
 22-745 8 pol. 1:60 9:70
 22-746 14 pol. 2:40 16:30
 22-747 16 pol. 2:60 18:—
 22-760 24 pol. 3:60 27:—
 22-761 28 pol. 4:10 31:—
 22-762 40 pol. 5:50 43:50

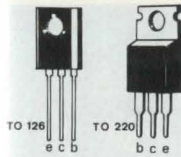

RADIATOR

Typ	Pris
23-193 ECC 82	48:—
23-191 ECC 83	48:—
23-249 ECC 85	45:—
23-209 ECL 80	32:—
23-295 EL 34	72:—
23-213 EL 84	46:—
23-306 EL 86	46:—
23-233 PCF 80	56:—
23-326 PCF 200	68:—
23-327 PCF 201	24:—
23-315 PCF 802	42:—
23-240 PCL 82	46:—
23-268 PCL 84	49:—
PCL 85=PCL 805	
23-317 PCL 86	48:—
23-316 PCL 805	48:—
23-269 PL 36	72:—
PL 500=PL 504	
23-290 PL 504	84:—
23-320 PL 508	98:—
23-331 PL 519	169:—
PL 519=PL 509	
23-334 PY 500 A	84:—

Rörhållare av bakelit. 8-polig oktalsockel.
 Nr Pr st 10 st
 22-1070 9:— 72:—



STYRKRYSTALLER

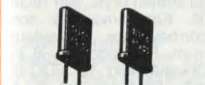

Styrkristaller för 27 MHz-bandet. Avsedda för radiostationer med 455 Kc mellanfrekvens. Tolerans 0,003%. Finns för samtliga kanaler från 1 till 23 och levereras i par om en sänd- och en mottagarkristall. Uppgiv kanal.
 Nr 12-13 Pr par 24:—

Nr 22-2177 15:50

Styrkristaller för radiostyrning-AM. Lev. i par om en sänd- och en mottagarkristall. Finns i följande färger: svart/vit, vit, svart, brun, röd, gul, grön, silver. Ange färg vid beställning.
 Nr 12-14 Pr par 26:—

Kristall för "Jägarkanalen" på 31.160 Mhz bandet.
 Nr 12-15 28:—
 OBS. Tillstånd erfordras för utnyttjande av denna frekvens.

Kylelement. Svarteloxerat. Kh=2°/W. Oborrat. Storlek 88x75x35 mm.
 Nr 22-2171 39:—



Triacs.

Nr	IGT	I	V	Höjle	Pris
22-3003-4	25 mA	4 A	600 V	TO-220	12:80
22-3003-6	50 mA	6 A	600 V	TO-220	12:80
22-3003-10	50 mA	10 A	600 V	TO-220	16:70
22-3003-15	50 mA	15 A	600 V	TO-220	21:60
22-3003-25	80 mA	25 A	600 V	TO-3 FP	60:—
22-3162	100 mA	40 A	600 V	TO-218	44:—
22-3003-8	10 mA	0,8 A	400 V	TO-92	5:50

Thyristorer.

Nr	IGT	I	V	Höjle	Pris
22-3005-3	0,2 mA	3 A	400 V	TO-220	7:50
22-3005-6	0,2 mA	6 A	400 V	TO-220	8:80
22-3005-10	0,2 mA	10 A	400 V	TO-220	9:50
22-3005-25	25 mA	20 A	600 V	TO-220	14:—
22-3163	50 mA	65 A	600 V	TO-218	37:50
22-3005-8	0,2 mA	0,8 A	400 V	TO-92	4:60

Triggdioder "Diac".
 Nr 12-3004 30 V 3:—
 Nr 12-3286 10 V 5:20

Quadrac med inb. triggdiod.
 Nr I V Höjle Pris
 22-3041 10 A 600 V TO-220 19:—

Kiseltransistorer NPN LF.
 22-2236 Typ BC 107=2N929, 2N930. 3:—
 22- 207 Typ BC 140=2N3241 A, 2N3704. 4:80
 22-3164 Typ BC 337 1:30
 22-1437 Typ BC 547 B=BC 237 B 1:30
 22-1462 Typ BC 548 B=BC 238 B 1:30

Kiseltransistorer PNP LF
 22-3165 Typ BC 327 1:40
 22-1432 Typ BC 557 B=BC 307 B 1:10
 22-1433 Typ BC 558 B=BC 308 B 1:10

Kiseltransistorer NPN HF
 Nr Typ Vcbo Hfe fTMhz Pris
 22-2300 BF 240 40 65–220 380 2:80
 22-2301 BF 494 30 typ 115 260 2:50
 22-2302 BF 495 30 typ 67 200 2:50

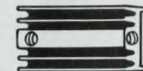

Kylmodul för TO 222. Förborrade hål, gänga M3. Storl. 23x12x6,5 mm.
 Nr 22-3157 8:50



LCD-bordsklocka med 20 mm höga siffror. I genomskinlig vackert formad plast. Växlande visning mellan tid och datum. Lev. med batteri 22-331.
 34-1901 39:50

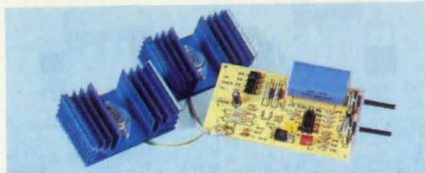

Stabiliserad nätdel med kontinuerlig inställbar strömbegränsning 1 mA till 3 ampere. Utspanningen kan varieras från 1 till 30 volt. Byggsats i modern IC-teknik. Kortslutningssäker. Brumspänning 5 mV. Storlek 125x85 mm. Kan bl. a. användas som laddare för nickel-cadmium batterier och små blyackumulatörer. Lev. utan transformator. Förslag till komponenter. Ringkärnetransformator 32-1634, apparatlåda 32-1939. Nätsladd strömbrytare, säkringshållare, volt-ampereometer mm. se katalogen. Nr 32-3102 298:—

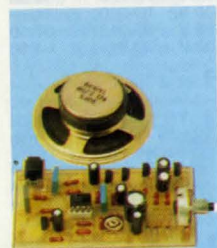

Ängloksljud-generator med vissa i byggsats. Efterliknar ett gammalt ängloks ljudhastighet. Drivspänning 12-18 V DC. Strömförbrukning 100 mA. Storlek 90x70 mm. Levereras komplett med högtalare men utan låda. Nr 32-2348 178:—

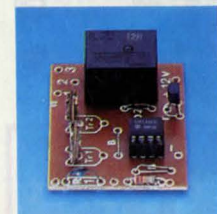

Elektronisk termostat som känner av temperaturen. Inst. område 0-90°C. Drivsp. 7-15 V 40 mA. Relä enpolig växling/5 A. Storlek 40x50 mm. Nr 32-3077 89:—

Ljusrelä som kan tända och släcka lampor vid olika ljusförhållanden. Drivsp. 7-15 V DC/50 mA. Relä 5 A/enpolig växling. Storlek 40x50 mm. Nr 32-3076 89:—



Förstärkare för parabolmikrofon. Denna högkänsliga mikrofon kan monteras i en reflektor (t.ex. halvrad plastboll) för upptagning av ljud på avstånd. Volymkontroll för reglering av ljudstyrkan. Avsedd för örönmusla eller hörtelefon 8 ohm (medf. ej). Drivspänning 9 V DC. Storlek 55x55 mm. Nr 32-541 78:—



Parabol till parabolmikrofon 32-541. Diam. 28 cm, djup 6 cm. Nr 32-3073 68:—

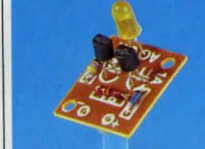

Förkopplingsats för inkoppling av en eller flera lysdioder till en varierande drivspänning, kan variera 4-30 V. Max strömuttag ca 15 mA. Nr 32-3078 18:50



Infraröd fjärrstyrning. Består av en 4-kanals sändare och 1-kanals mottagare. Mottagaren kan även köpas separat för utbyggnad till 4 kanaler. Tekniska data sändare: drivsp. 9 V, strömförbr. 50 mA. Räckvidd ca 8 m, med lins ca 20 m. Storlek 50x57 mm. Mottagare: Drivsp. 12 V, strömförbr. 20-40 mA. Relä 5 A en pol.växling. Storlek 100x40 mm. Nr 32-223 248:—

Apparatlåda passande till sändaren. Nr 32-218 46:—
Mottagare för utbyggnad. Nr 32-224 188:—
Lins till mottagare. Nr 22-219 16:50



Radiobyggsats för FM-bandet 87-104 Mhz (mono). Radiodelen är uppbyggd omkring en IC-krets. Uteffekten ca 1 W kan driva en högtalare eller hörtelefon 8 ohm (medföljer ej). Volymkontroll. Drivspänning 9 V DC. Storlek 80x50 mm. Nr 32-3079 224:—



Infraröd relä i byggsats. Består av sändare och mottagare. När den osynliga strålen bryts, slår reläet till. Kan användas som dörrbevakare, tjuvarlarm m.m. Räckvidd 0,8-8 m. Drivspänning 12 VDC/60 mA. Reläkapacitet 5 A. Storlek sändare 40x30 mm, mottagare 65x40 mm. Nr 32-788 198:—



Elektroniskt roulettspel i byggsats. Varje nummer (1-36) indikeras med 36 st lysdioder. När startknappen trycks in, tänds och släcks lysdioderna en och en efter varandra i en cirkelrörelse, som i början går snabbt, för att successivt avstanna, tills den slutligen stannar slumpvis på ett nummer. Drivspänning 9 V (batteri 6F 22). Strömförbrukning ca 30 mA. Automatisk avstängning. Storlek 185x185 mm. Nr 32-3101 228:—



Batteriladdare för Nickel-Cadmium batterier. Kan ladda 2 till 12 st batterier. Laddningsströmmen kan anpassas från 15-450 mA, vilket gör att olika batteristorlekar kan laddas. Storlek 40x45 mm. Erforderlig transformator 15-18 V (32-382). Passande låda 32-1936. Nätsladd, strömbrytare, säkringshållare ev. ampereometer m.m. se katalogen. Nr 32-540 69:—



Alarmbyggsats för hemmet, bilen, båten, husvagnen m.m. 1-20 magnetiska larmkontakter kan anslutas med brytande funktion (22-865). Gul och röd lysdiod för larmkrets och alarm. Fördröjning inställbar 2-20 sek. Alarmtid ställbar 10 till 30 sek. Anslutning för yttre siren (32-631) eller blixtljus 12 V (32-631). Drivspänning 12-15 V DC. Strömförbrukning 40-90 mA. Storl. 75x65 mm. Nr 32-2330 148:—



Batteriurladdnings-skydd. Kopplar bort förbrukaren när spänningen sjunker till inställt värde, t.ex. 11,5 V. En lysdiod indikerar och summerton ljuder i ca 8 sek. innan reläet bryter. Idealiskt för bilen, båten, husvagnen m.m. Drivsp. 8-12 V. Strömförbrukning 1-50 mA. Relä 5 A, enpolig växling. Storl. 80x50 mm. Nr 32-2331 138:—



Korttidstimer. Inställningsområde 0,1-120 sek. Med start och återställningsknapp. Relä 5 A, en-pol.växling. Drivspänning 12 V/80 mA. Storlek 40x40 mm. Nr 32-221 129:—



Dieselljud för modellbåtar. Ger ett reglerbart, snabbt eller långsamt dieselljud. Drivspänning 9 V. Strömförbrukning 250 mA. Storlek 65x40 mm. Nr 32-2350 139:—



Blinkgivare med två lampor. Ca 1 blinkning per sekund. Drivspänning 9-15 V. Strömförbrukning 120 mA. Storlek 50x40 mm. Nr 32-2349 46:—



Ljudströmbrytare komplett med mikrofon. Reagerar för handklappljud. Relä 5A enpolig växling. Drivspänning 12 V. Strömförbrukning 100 mA. Storlek 70x45 mm. Nr 32-2329 124:—



Långtidstimer, inställningsområde 2 sek.-36 tim. Med start och återställningsknapp. Relä 5 A en-pol.växling. Driftspänning 12 V/100 mA. Storlek 100x75 mm. Nr 32-222 178:—



Apparatlåda av slagfast termoplast. Käpa i ljusgrå färg, front och bakkavel i svart. Spår finns för kretskort. I botten sektion finns 31 st distanshållare för monterning av kretskort. Storlek 261x190x80 mm. Nr 32-191 79:—

Apparatlåda som ovan men med 25 distanshållare. Storlek 203x158x67 mm. Nr 32-190 59:—



Apparatlåda med ventilrad kåpa i blå hammarlack. Tilly. av stålplåt. Med gummi fötter.

Nr Storlek mm
32-1934 100x85x53 42:—
32-1935 130x110x63 54:—
32-1936 160x130x73 64:—
32-1937 190x150x83 79:—
32-1939 220x170x90 118:—
32-1940 290x200x120 224:—

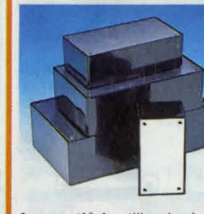

Apparatlåda, tillverkad av stabil svart plast m. lock av aluminiumplåt.

32-1317 82x54x29 mm. Pr st 17:50, 10 st 119:—

32-1318 100x54x41 mm. Pr st 18:50, 10 st 123:—

32-1319 130x67x41 mm. Pr st 24:50, 10 st 184:—

32-1320 157x94x50 mm. Pr st 28:50, 10 st 229:—

32-1321 196x112x60 mm. Pr st 38:50, 10 st 298:—



Apparatlåda med överdel i ljus- och underdel i mörkgrå polystyrol.

Nr 32-1230 100x50x25 mm 39:—

Nr 32-1231 120x65x40 mm 47:—

Nr 32-1232 150x80x50 mm 54:—

Nr 32-1233 188x110x60 mm 78:—



Apparatlåda av mattsvart aluminium och gavlar av plast.

32-2044 115x90x40 mm Pr st 62:— 10 st 498:—

32-2045 115x120x40 mm Pr st 69:— 10 st 590:—

32-2046 115x150x40 mm Pr st 84:— 10 st 648:—

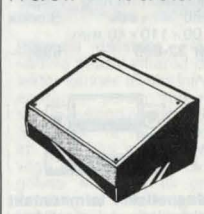

Apparatlåda med sluttande front, för snabbtelefoner, mikrofonmixer m.m. Snygg utförande i ljus- och mörkgrå polystyrol. Storlek 220x156x100/52 mm. Nr 32-1234 169:—

OBS! ALLA PRISER INKL. MOMS



Fotocell. Av reflektortyp. Takenaka AR 5 MD. Ljuskälla infraröd LED. Matningssp. 24–240 V AC eller DC. Utgång relä en-polig växling 250 V/2 A. Kapsling IP 66. Räckvidd 5 m. Lev. med fästen och spegel. Storl. 85×25×75 mm. Nr 32-1065 510:—



Mikrovågsgivare med relä som ger slutning vid rörelse. Känsligheten ställbar från ca 0,5–10 m. Uptagningsområde vid 10 m avstånd, bredd 5 m, höjd 7 m. Drives med 12 V DC. För bevakning eller öppning av dörrar som skall påverkas av rörelse, tända och släcka lampor, starta fläktar m. m. Arbetsfrekvens 10 GHz. Brytförmåga 24 V DC 2, 5 A. Drivspänning 8–16 V DC. Strömförbrukning 130–160 mA. Storlek 100×110×40 mm. Nr 32-630 695:—



Magnetisk larmkontakt inkapslad i plastkåpa, magnet och ett tungelement var för sig. Max 50 V DC. 0,1 A. Max effekt 6 VA. Påverkningsavstånd 12 mm. Vid öppning, brytande funktion. Längd 50 mm. Nr Pr st 10 st 22-865 32:— 248:—

Magnetisk larmkontakt, som ovan. Vid öppning slutande funktion. Nr Pr st 10 st 22-853 32:— 248:—

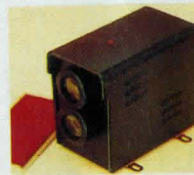

Fotoelektriskt relä med infraröd osynlig stråle. Reflektortyp med sändare och mottagare i samma enhet. Reflektorn monteras 0,8–10 m från enheten. Idealisk för dörrbevakning i butiker samt att aktivera larm, lampor, sirener, räknare på transportband osv. Drives med 12 V DC. Passande eliminator 32-855 eller 32-1182. När strålen bryts, fås 12 V/0,5 A ut på en kopplingslist typ snabbkoppling. Reläets egen strömförbrukning 50 mA. Storlek 96×108×144 mm. Vikt 1 kg. Nr 32-475 495:—

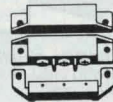

Magnetisk larmkontakt inkapslad i plastkåpa, magnet och ett tungelement var för sig. Max 220 V DC. 0,5 A. Max effekt 50 W. Påverkningsavstånd 15 mm. 1-polig brytande och slutande funktion. Längd 62 mm. Med skyddskåpa för spänning. Nr Pr st 10 st 22-866 74:— 59:—



Optisk-larmsignal. Blixt-ljus med ett Xenonblixtör som ger ca 60–80 blixtar i minuten. Effekt ca 1 W. Idealiskt som larm-varningsljus, discoteljus, i skyltfönster m. m. Skruvas in i vanlig E27 lampsockel. 220 V. Storlek 54×95 mm. Finns med röd, orange eller blått ljus. Nr 32-3 59:—



Blixtvarningsljus, s.k. strobbljus, ger intensivt blixttrande sken, kan användas som lyst varningslarm. Diam. 57 mm. höjd 75 mm. Drivspänning 12 V DC. Med rött eller orange sken. Nr 32-631 98:—



Belysning SAFE-LIGHT. Innehåller en infraröd detektor som tänder lampan när någon befinner sig inom ett område upp till 10 m. Inbyggd fotocell kopplar ifrån lampan i dagsljus om så önskas. Tidreglering 10 sek.–10 min. Extra anslutning för max 500 W, kan kopplas till flera belysningar eller larmsyren. Kan användas inom–utomhus, garage, källare, trappuppgångar, verandor eller som inbrottslarm m. m. För max 60 W lampa (medf. ej). Storl. 160×145×260 mm. Skyddsklass IP 43. Nr 32-3188 685:—



Rörelsevakt LUXOMAT, den automatiska strömbrytaren. Infraröd detektor känner av, t. ex. en person i rörelse på ett avstånd av upp till 12 m. Anv. område: Fabriker, trapphus, garage, entréer, skyltfönster m. m. Kopplas till belysning, kan även kopplas till larmsiren för bevakning. Inställbar inkopplingstid 12 s till 12 min. Dagfunktion kan urkopplas. Anslutes till 220 V. Utgång 220 V/2200 W (10 A ohmsk last). Skyddsform IP 44 (sköljtätt utförande). Storl. 66×77×75 mm. S-märkt. Nr 32-3299 486:—



Larmkontakt, ger kontakt vid vibration. Tjuvlarm för t. ex. bilar m. m. Max 50 V DC, 0,1 A. Max effekt 5 W. Storlek 57×22×17 mm. Nr Pr st 10 st 22-864 34:— 269:—



Vattenlarm för placering på t. ex. golv. (Larmkontakt på höljets undersida.) Larmet ljuder vid kontakt med vatten. Kan även användas som nivåvakt vid t. ex. påfyllning av badkar m. m. Diam. 9 cm. Passande batteri 1 st 32-2050. Nr 32-720 79:—



Larmcentral HA-25 med inbyggd passiv IR-detektor, känner IR-strålningen från en person som rör sig i avkänningsområdet (90° 12 m). Lysdiodindikering av flera viktiga funktioner. Möjlighet att koppla in ytterligare larmdetektorer t. ex. IR-detektor 32-785, magnetiska larmkontakter 22-865 och 22-758. Inställbar larmtid 0–3 min. In- och utpasseringsfördröjning. Försedd med sabotagekydd och inbyggd siren 105 db på 1 m. Tangentbord för till och frånkoppling med 3-siffrig kod som kan ändras. Drivs med batteriladdare 16 V, 300 mA t. ex. 32-3224. Inbyggd ackumulatör vid strömavbrott. Utgång för drivning av yttre larmdetektor 12 V 100 mA, yttre siren 12 V 1 A. Larmringgång normalt öppen (N.O.) utan fördröjning, normalt slutet (N.C.) med fördröjning. Mått 250×150×56 mm. Nr 32-870 995:—

Ultraljudslarm för bil med inställbar känslighet. Kan känna rörelser inom 120° 3 m framför larmet. Ingång för yttre larmutlösare, t. ex. dörrströmbrytare eller separat larmkontakt. Fördröjning 30 sekunder för att lämna bilen. Om inte larmet stängs av inom 10 sekunder utlöses larmet och larmar i ca 1 min. Återgår sedan automatiskt. Lysdiodindikering av tillkopplat larm. Med monteringsbygel. Avsedd för 12 V. Storlek 34×21×82 mm. Utgång för siren 12 V max 1 amp. Siren medföljer ej. Nr 32-85 279:—



Elektronisk siren med pulserande intensivt "Woi Woi Woi"-ljud. Likström 6–12 V/1 A. Storl. 155×130 mm. Nr Pr st 10 st 32-374 138:— 1100:—

Billarm känner skakningar och rörelser i bilen (ställbar känslighet) kan även kopplas till bilens dörrkontakter. Fördröjning vid tillslag 40 sek. för att lämna bilen. Magnetnyckel placeras mot givare monterad i bilen, ger möjlighet att gå in i bilen och stänga av larmet. Larmet stängs av genom att tändningen slås på eller genom omkopplare som monteras dolt. Vid larm ljuder sirenen 90 sek. och larmet återgår sedan automatiskt så att det larmar vid nytt inbrottsförsök. Lysdiodindikering. Levereras komplett med siren. Mått larmenhet 110×80×40 mm siren \varnothing 90 mm längd 105 mm. Nr 32-1485 545:—



Vattenstopparen, det optimala skyddet mot vattenskador. Passar alla disk- och tvättmaskiner. Om slangn brister eller glider av stoppas vattenflödet automatiskt. Adapter för 1/2" och 3/4" rörgång. Nr 34-614 59:—



Larmcentral AEI HA-841 i kraftig plåtlåda med lås. För väggmontering. Lämplig central för skydd av hem, sommarstugor, mindre företag m. m. Till larmcentralen kan de flesta typer av givare anslutas. T. ex. IR-detektor 32-785, mikrovågsgivare 32-630, magnetkontakter 22-865, 22-853. Fyra larmringgångar, normalt öppen (N.O.) och normalt slutet (N.C.) både med och utan fördröjning (utpasseringsfördröjning 60 sek inpasseringsfördröjning ställbar 1–30 sek). Larmcentralen är försedd med ljus och ljudindikering på flera viktiga funktioner. Larmtiden inställbar 0,5–10 min. Larmutgångar: LF-signal (siren) för anslutning av hornhögtalare 8 ohm t. ex. 32-2325 och två slutande reläutgångar kontaktkapacitet 3 A. Utgång för drivning av yttre larmdetektorer 12 V 0,5 A. Möjlighet att ansluta yttre avstängningsströmbrytare med växlande kontakt t. ex. 25-536. Drivs med batterieliminatör 12–13,8 V 10 W min t. ex. 32-856, batteriackup med 8 st R14 batterier eller med laddningsbar ackumulatör t. ex. 32-3142 som laddas automatiskt. Mått 230×170×70 mm. Levereras utan larmgivare, batterieliminatör, högtalare och batterier. Nr 42-965 545:—



Elektronisk siren med pulserande intensivt "Woi Woi Woi"-ljud. Likström 6–12 V/1 A. Storl. 155×130 mm. Nr Pr st 10 st 32-374 138:— 1100:—



Infraröd detektor. Högkänslig passiv infraröd detektor känner IR-strålningen från en person som rör sig i avkänningsområdet (85° max. 12 m). Avsedd att monteras inomhus på vägg eller i hörn 2 m över golvet. Möjlighet till omkoppling för larm direkt vid första rörelse eller att tre rörelser inom 30 sek. krävs för att larmet skall lösa ut. Lysdiod indikerar när larmet känner rörelse (kan frånkopplas). Försedd med sabotagekyddskontakt (N.C.) som ger avbrott i larmslingan om locket lyfts av larmet. Drivspänning 12 V 15 mA. Alarmlarm ger avbrott vid larm (N.C.). Kontaktkapacitet 0,5 A/24 V. Larmtid ca 2 sek. Storlek 75×115×75 mm. Nr 32-785 Pr st 396:—



Hornhögtalare av plast för inom eller utomhusbruk. Max. belastning 15 W. Impedans 8 ohm. Diam. 137 mm. Längd 125 mm med ställbart fäste. Nr 32-2325 Pr st 64:— 10 st 535:—



Serviceväska lämplig för elektronikkomponenter och verktyg. Plats för 56 verktyg. Flyttbar fackindelning. Runda aluminiumförstärkta hörn. Låsbara snäpplås. Storlek 46x34x15 cm. Nr 40-3549 färg svart 495:—



Service-väska med aluminiumförstärkta djupfalsade kanter och hörn. Fyllt med tjockt skumplastinlägg, som kan skäras till önskad inredning. Storlek 46x15x34 cm. Vikt 3,3 kg. Nr 42-653, färg aluminium Pris 395:—
Nr 42-654, färg mattsvart Pris 395:—

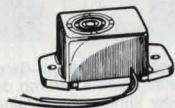

Summer. Transistorbestyckad med mycket hög ljudstyrka i förhållande till storleken, ca 70 dB vid 20 cm. Lämplig till larmapparater, ljusvarnare till bil m. m. Storlek 22x16x15 mm. Nr 22-11 3 V/25 mA
Nr 22-6 12 V/14 mA
Nr 22-7 24 V/16 mA
Pr st 12:50, 10 st 92:—



Summer. Transistorbestyckad med hög ljudstyrka och låg strömförbrukning. Ca 93 dB vid 1 m. Storlek 40x20 mm. Nr 22-572 6-24 V/20 mA Pr st 24:—, 10 st 196:—
Melodisummer spelar 7 olika melodier i tur och ordning. Diam. 30 mm. Höjd 24 mm. Med fästörren, kan även monteras i panel. Drivsp. 3 VDC. Nr 22-588 27:50

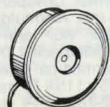

Summer 12 V/60 mA. Diam. 49 mm. Höjd 22 mm. Ca 105 db vid 30 cm. Nr Pr st 10 st
22-484 14:50 98:—



Tillbehörsväska av hårt boardmaterial med metallförstärkta kanter och hörn. Insidan skumgummiklädd. Storlek 42x24x32 cm. Vikt 3,7 kg. Nr 42-768 Alumin. 498:—
Nr 42-769 Svart 498:—



Gitar- och keyboards effektpedaler. ARION alla pedaler av slagligt material i samma snygga design. Bottenplatta hårdgummibeklädd för att hållas på plats. Av och på signal styrs elektroniskt för att förhindra knäppningar i PA-systemet. Ej hörbart eget brus. Alla effektpedaler kan seriekopplas. Varje effektpedal med 2 st utgångar för att få stereo-effekt. Drives med 9 V batteri (32-2216). Kan även drivas med batterieliminatör 32-205. Storlek 73x50x127 mm.

Stereo Analog Delay. SADI, med 3 st rattar för bästa inställning för eko-sound. Nr 31-320 1150:—

Distortion SDI-1 traditionell dist. med tonkontroller. Nr 31-319 498:—

Over Drive SOD-1 ger en mjuktonbild liknande gamla rörförstärkare. Med 3 st inställningsrattar. Nr 31-318 498:—

Stereo Chorus SCH-1, 3 inställningsrattar för att avge ett flertontigt rymsound. Nr 31-317 685:—

Stereo Flanger SFL-1 avger ett runtgående effekt ljud. 4 st rattar för mångfaldig ljudbild. Nr 31-316 695:—



Stämapparät, quartzstyrd för stämning av gitarrer. Inbyggd mikrofon för akustisk stämning och ingång för elgitar. Lev. med 1 st batteri 6F22. Storlek 132x33x70 mm. Nr 31-315 445:—



Mikrofon. Japansk lågpris mikrofon dynamisk typ UD-125 för universellt bruk. Med riktverkan. Frekvensområde 80-13000 Hz. Känslighet -76 dB. Imp. 500 ohm. Försedd med brytare. Storlek 52x169 mm. Vikt 250 g. Lev. med 4 m sladd och 1/4" telefonpropp. Ange färg: röd, vit eller svart. Nr 31-350 98:—

Mikrofon dynamisk typ UD-252. En orkestermikrofon av hög kvalitet för professionell användning. Med riktverkan. Försedd med brytare. Frekvensområde 60-15000 Hz. Känslighet -74 dB. Imp. 500 ohm. Storlek 58x160 mm. Vikt 245 g. 6 m sladd med audio- och 1/4" telefonpropp. Nr 31-352 368:—

Mikrofon dynamisk typ UD-240 för sång och musik eller andra användningsområden. Med riktverkan. Frekvensområde 60-15000 Hz. Känslighet -78 dB. Imp. 500 ohm. Försedd med brytare. Storlek 52x185 mm. Vikt 260 g. Lev. med 4 m sladd och 1/4" telefonpropp. Nr 31-351 198:—



Mikrofonförstärkare. Lämplig som förstärkare vid mindre möten m. m. Förstärkaren har en inbyggd högtalare storlek 125 mm. Mikrofoningång med volymkontroll, ställbart eko och ingång för kassetbandspelare och elorgel. Drivs med 4 st R20 batterier (medföljer ej) eller batterieliminatör 6 V 500 mA t.ex. 32-856. Levereras med bärväska, mikrofon och sladdar för inkoppling av bandsp. Uteffekt 2,5 W. Frekvensomfång 63-20000 Hz. Storlek 280x120x180 mm. Vikt 1 280 g. Nr 42-949 Pr st 395:—



UPPGE KUNDNUMMER VID BESTÄLLNING

Mikrofonsladd med audiokontakt och 1/4" telefonpropp. Längd 6 m. Nr 31-353 78:—



Riktmikrofon typ ECM-1096. Elektret kondensatormikrofon med stark riktverkan (Super Cardioid). Inbyggd förstärkare med låg strömförbrukning 0,12 mA. Impedans 2 kohm. Frekvensområde 50-15000 Hz. Känslighet -60 dB. S/N bättre än 40 dB. Storlek 280x18 mm. Vikt 80 g med batteri. Levereras med 1,75 m ledning och 3,5 mm plugg och mikrofonhållare. Passande batteri R6 medföljer. Nr 31-200 Pr st 295:—



Mikrofonstativ i stabilt utförande med ca 90 cm mikrofonbom och uppfällbara ben. Total längd hopfällt 100 cm. Höjden justerbar 95-165 cm. Vikt 2,5 kg. Nr 41-481 435:—



Mikrofonstativ höjd 15 cm med mikrofonhållare. Nr 31-354 78:—

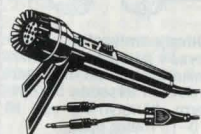

Mikrofon, HI-MIKE DM-24. Dynamisk mikrofon passande kassetbandspelare med 3,5 och 2,5 mm uttag. Strömbrytare för start av bandspelaren. Lågohmig. Storl. 107x28 mm. Nr 31-1174 38:—



Mikrofonhållare. Universal, passar stavmikrofoner med upp till 30 mm diam. 5/8 (P27) stativgånga. Nr 21-1175 49:—
Adapter, för anpassning av mikrofonhållare till stativ med 5/16 (P18) eller 3/8 (P16) gänga. Yttergånga 5/8 (P27). Nr 21-1176 9:—



Kontaktmikrofon m. lång sladd för gitarrer, munspel och andra musikinstrument. Monterad på ett instrument förmedlar mikrofon vibrationerna till förstärkaren utan störning. Mått 40x37 mm. Nr Pr st 10 st
21-630 22:50 189:—



Mikrofon med kristallsystem. 1 m skärmd sladd med stickpropp. (3,5 mm. Kan sättas i rockslaget med klips, som sitter på mikrofonens baksida. Nr Pr st 10 st
21-112 22:50 189:—



Mikrofon. Elektret kondensatormikrofon med klämna för fästättning. Känslighet -65 dB/1 KHz. Imp. 600 ohm. Frekvensområde 50-15000 Hz ±3 dB. Drivs med ett batteri 32-2311 som förvaras i rörhylsa på kontakten. Ström-förbrukning ca 50 µA. Kontakt typ 1/4" telepprop. Mikrofonens storlek 19x13 mm. Lev. med ca 5 m ledning. Nr 32-448 176:—



Stereo-Mikrofon passande till bandspelare med 3,5 mm stereo-mikrofon ingång eller till 2 st 3,5 mm ingångar. 3 m sladd och mikrofonhållare. Elektret kondensatormikrofon med riktverkan. Imp. 600 ohm. Frekvensomfång 60-17000 Hz. Känslighet -70 dB. Knappcells-batteri (22-330) medföljer. Nr 31-349 218:—



Mikrofon. Dynamisk för radiostationer. Frekvensområde 300-5000 Hz. Imp. 500 ohm. Känslighet -70 dB/1000 Hz. Med ca 1 m spiralsladd men utan mikrofonkontakt. Nr 32-1746 89:—



Kondensatormikrofon-kapsel, typ WM-034 Z. Inbyggd FET-transistorförstärkare som matas med ca 4,5 V (min 2 max 10 V). Känslighet -62 dB. Imp. 1 Kohm. Signal/brus 40 dB. Frekvensomr. 10-12000 Hz, utan riktverkan. Inkopplingsanvis. medföljer. Storlek 10x7 mm. Nr Pr st 10 st
22-1016 9:80 81:—

Hållare för ovanst. mikrofonkapsel. Tillv. av plast. Storl. 20x11 mm. Nr Pr st 10 st
22-1017 4:60 36:—

Mikrofonkapsel. Med riktverkan. En liten elektret kapsel med inb. förstärkare. Drivs p. 3 V. (min. 1.5 max. 10 V). Känslighet -70 db. Sig./brus 30 db. Frekvensområde 150-10.000 Hz. Imp. ca 2 kohm. Strömlöbr. 250 uA. Storl. 6x5 mm. Nr Pr st 10 st
22-1999 16:— 132:—



Ultraljudmikrofon. Leve-reras i par om en sändarmikrofon och en mottagarmikrofon avsedda för ljud-larm, fjärrstyrning upp till 10-15 meter etc. Nr 22-1014 ..Pr par 66:—



Mikrofonelement. Kristall-system med frekvensomf. 50-7000 Hz. Känslighet -60 dB. Impedans vid 1 KHz 200K ohm. Diam. 35 mm. Nr Pr st 10 st
21-626 14:50 98:—

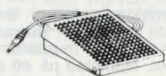

Fotoomkopplare med ca 1,7 m ledning och 2,5 mm prop för "Remote" kontroll på bandspelare. Nr 32-1611 67:—



Adapters. Övergångskon-takt med hylsa i svart plast. 3,5 mm monoprop till 1/4" stereouttag. Längd 55 mm. Nr Pr st 10 st
22-695 11:50 64:—

3,5 mm monoprop till 1/4" monouttag. Längd 60 mm. Nr Pr st 10 st
22-699 11:50 64:—



1/4" stereoprop till 3,5 mm monouttag. Längd 63 mm. Nr Pr st 10 st
22-696 11:50 64:—

1/4" stereoprop till 3,5 mm stereouttag. Nr Pr st 10 st
22-705 11:50 64:—

1/4" monoprop till 1/4" stereouttag. Nr Pr st 10 st
22-709 11:50 64:—



1/4" monoprop till RCA kontakt. Nr Pr st 10 st
22-719 11:50 64:—



Förgrening för stereo-hör-telefon med 1/4" prop. Nr 22-724 28:—

Förgrening för 3,5 mm stereouttag och proppar. Nr 22-728 24:—

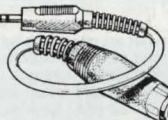

Övergångssladd från 3,5 mm stereo-prop till 1/4" stereouttag. Längd 24 cm. Nr Pr st 10 st
22-274 26:— 198:—

Övergångssladd. 3,5 mm monoprop till 3,5 mm ste-reouttag. Längd 30 cm. Nr Pr st 10 st
22-715 26:— 198:—



Telefonjack. Helt i förn. mässing m. brytare. Passar 1/4" proppar. Nr Pr st 10 st
22-1123 5:50 39:—

Telefonjack som föreg. men utan brytare. Nr Pr st 10 st
22-1755 4:80 34:—

Telefonpropp med bakel-litskaft. 1/4". Nr Pr st 10 st
22-1122 4:80 34:—



Telefonpropp i likhet med 1122 men med förkromat metallskaf för skärning. Längd 65 mm. Nr Pr st 10 st
22-702 7:90 58:—



Stereoprop med bakelit-skaft 1/4", 3-pol. Längd 75 mm. Nr Pr st 10 st
22-703 7:— 54:—



Stereojack med 3-polig kontakt och omkopplare. Passar 1/4" prop. Nr Pr st 10 st
22-704 8:50 68:—



Sladdkontakt av svart bakelit. För 1/4" prop. 3-polig kontakt. Passar både mono- och stereoproppar. Nr Pr st 10 st
22-1148 6:50 48:—

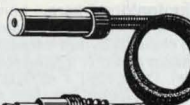

Förlängningskabel 3 m för stereo-hörtelefon med 3,5 mm stereoprop och stereouttag. Nr 22-790 27:50

Förlängningskabel 2 m för stereo-hörtelefoner. 1/4"-stereoprop o. 1/4"-skarvkontakt. Spiralsladd. Nr 22-2208 29:—



Stereoprop diam. 3,5 mm med plastskaf. Längd 40 mm. Nr Pr st 10 st
22-723 4:90 39:—



Stereoprop 3,5 mm vink-lad utförande. Nr Pr st 10 st
22-722 4:90 39:—



Sladdkontakt 3-pol. ste-reo med 3,5 mm hål. Längd 40 mm. Nr Pr st 10 st
22-443 4:90 39:—



Stereoprop med bakelit-skaft 1/4", 3-pol. Längd 75 mm. Nr Pr st 10 st
22-703 7:— 54:—

Stereoprop med bakelit-skaft 1/4", 3-pol. Längd 75 mm. Nr Pr st 10 st
22-703 7:— 54:—

Stereoprop med bakelit-skaft 1/4", 3-pol. Längd 75 mm. Nr Pr st 10 st
22-703 7:— 54:—

Stereoprop med bakelit-skaft 1/4", 3-pol. Längd 75 mm. Nr Pr st 10 st
22-703 7:— 54:—

Stereoprop med bakelit-skaft 1/4", 3-pol. Längd 75 mm. Nr Pr st 10 st
22-703 7:— 54:—

Stereoprop med bakelit-skaft 1/4", 3-pol. Längd 75 mm. Nr Pr st 10 st
22-703 7:— 54:—

Stereoprop med bakelit-skaft 1/4", 3-pol. Längd 75 mm. Nr Pr st 10 st
22-703 7:— 54:—

Stereoprop med bakelit-skaft 1/4", 3-pol. Längd 75 mm. Nr Pr st 10 st
22-703 7:— 54:—

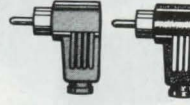

RCA-kontakt, vinklad. Skruvanslutning. Finns med rött eller svart plast-hölje. Nr Pr st 10 st
22-1439 3:90 26:—

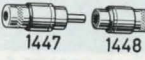

Kabelkoppling typ RCA av förnicklad mässing, för en-polig skärmd mikrofonkabel. 22-1447 hankontakt 22-1448 honkontakt Nr Pr st 10 st
22-1447 4:50, 10 st 29:—



Skarvdor för RCA kontak-ter. Nr Pr st 10 st
22-721 5:50 44:—



Paneluttag för hankontak-ter 22-1447. Nr Pr st 10 st
22-1452 3:50 22:—



Anslutningsladd 1,8 m med 8 st RCA-kontakter. Nr 22-1004 42:—

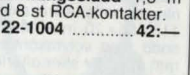

Spiralsladd till mikrofoner m. m. Skärmd 1-ledare. Längd anges utdragen. Nr 22-979 längd 1,5 m 15:— Nr 22-980 längd 7 m 35:—

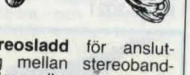

Spiralsladd till mikrofoner med fjärrkontroll. Skärmd ledning plus två ledare för manöverström. Nr 22-915 längd 1,5 m 15:— Nr 22-916 längd 7 m 35:—

Spiralsladd till hörtelefo-ner m. m. 3-ledare. Längd 7 m. Finns grå el. svart. Nr 22-918 35:—



Guldpläterade kontakter i metall av hög kvalitet, med böjfüder. Lödanslutning. Finns med röd eller svart märk-ning. Ange färg vid best. (Gäller ej 22-3274 och 22-3275).

Nr	Typ	Pr st	10 st
22-3115	RCA Han-kontakt	19:50	169:—
22-3116	RCA Hon-kontakt	19:50	169:—
22-3264	RCA Paneluttag	12:50	109:—
22-3273	1/4" Monoprop	19:50	169:—
22-3117	1/4" Stereoprop	19:50	169:—
22-3274	3,5 mm. Monoprop	12:50	109:—
22-3275	3,5 mm. Stereoprop	13:50	119:—



Paneluttag: Pr st 10 st
22-1595 5-poligt 4:90 39:—
22-1237 6-poligt 4:90 39:—



Stickpropp m. lödanslut-ning. Nr Pr st 10 st
22-1641 4:50 26:—

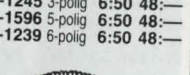

Stickpropp med skruvan-slutning för ledningarna. Nr Pr st 10 st
22-1644 5:50 42:—

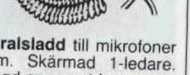

Paneluttag 22-1642. Pr st 4:50, 10 st 26:—
22-1239 6-poligt 6:50 48:—



Paneluttag 22-1643. Pr st 4:50, 10 st 26:—



DIN-kontakter, 2-poliga f. högtalaranslutning m. m.



Stickpropp m. lödanslut-ning. Nr Pr st 10 st
22-1641 4:50 26:—



Stickpropp med skruvan-slutning för ledningarna. Nr Pr st 10 st
22-1644 5:50 42:—



Paneluttag 22-1642. Pr st 4:50, 10 st 26:—
22-1239 6-poligt 6:50 48:—



Paneluttag 22-1643. Pr st 4:50, 10 st 26:—

UPPGE KUNDNUMMER VID BESTÄLLNING



Batterisladd 1,8 m för anslutning av yttre strömkälla till elminatoruttag på radio, bandspelare m.m. Försedd med adapters för 2,5 och 3,5 mm miniatyrkontakt samt batteriproppar med diam/hål 3,4/1,3 5/2,1 5/2,5 5,5/2,5 adaptarna ger också möjlighet till polvändning.
Nr 22-42 Pr st 28:— 10 st 218:—

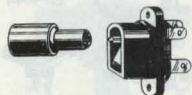

Batteripropp. Diam. 6 mm, hål: 2 mm eller 2,5 mm.
Nr Pr st 10 st
22-1681-2 3:90 23:—
22-1681-2,5 3:90 23:—
DC-jack med brytare. För propp 1681. Stift 2 mm eller 2,5 mm.
Nr Pr st 10 st
22-1682-2 3:90 23:—
22-1682-2,5 3:90 23:—



Batteripropp JVC-typ. Diam. 6,3 mm, hål 3,1 mm.
Nr 22-1685 7:—



Batteripropp, diam. 3,4 mm. För DC-jack med 1,3 mm stiftpinne.
Nr Pr st 10 st
22-3265 4:— 34:—



Batteripropp med 1,5 m ledning för anslutning av batt. eliminator eller bilbatteri till DC uttag på radio och bandspelare.
22-2206-20 2 mm hål.
22-2206-25 2,5 mm hål.
Pr st 8:—, 10 st 49:—

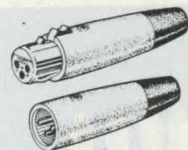

Audiokontakt, 3-polig, typ hylspropp. Med låsanordning. För orkestermikrofoner m.m. Storlek 86x19 mm.
Nr 22-2102 32:—

Audiokontakt, 3-polig, typ stiftpropp. Skarvdon passande ovanst. kontakt.
Nr 22-2103 24:—

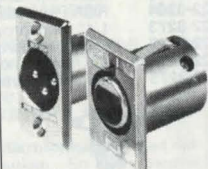

Chassiskontakt passande 22-2102.
Nr 22-2118 22:50

Chassiskontakt passande 22-2103.
Nr 22-2101 32:—



Mikrofonkontakt, för kommunikationsradio. 4-polig.
Nr Pr st 10 st
22-1706 11:50 79:—

Uttag, 4-poligt.
Nr Pr st 10 st
22-1707 11:50 79:—



Kontakt typ D med svarvade- och guldpläterade kontakter för lödanslutning.
Hane nr Ant. pol. Pris
22-2001-9 9 9:90
22-2001-25 25 16:50

Hona nr Ant. pol. Pris
22-2002-9 9 12:20
22-2002-25 25 25:80

Kåpa för ovanst. kontakt-don.
Nr. För pottal Pris
22-2003-9 9 10:40
22-2003-25 25 11:80



Videosladd 1,5 m med två kontakter av typ SCART för anslutning mellan TV och video.
Nr 32-1145 Pr st 97:—, 10 st 785:—

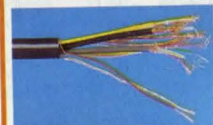

Videokabel SCART. Euro-norm 500 49 C. Med 2 koax., 6 sep. skärmdade. En isol. samt separat jordledn. Dubbel gummisol. med folieskärm. Diam. 10 mm.
Nr 49-342 Pr m 21:—



Videokontakt typ SCART. Passar videoingång på TV-apparat.
Nr Pr st 10 st
22-2105 11:50 89:—

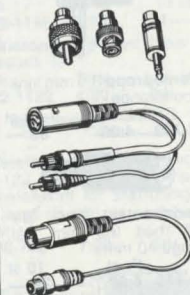

Videokopieringssats 1,5 m lång sladd med 2 st 6-poliga DIN-kontakter och 10 st adapters. För anslutning av ljudsignaler till RCA-, 3,5 mm miniatyr eller 3-polig DIN-kontakt och bildsignalen till RCA-, BNC- eller UHF kontakt.
Nr 32-1240 196:—

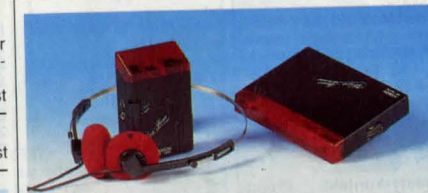

Infraröd sändare/mottagare för överföring av ljud utan att störa omgivningen. Frekvensomr. 30–18 000 Hz. Sändaren placeras vid apparat, t.ex. TV, bandspelare eller radio och kopplas till hörteltelefonuttaget. För anslutning till batterieliminatör 12 V/200 mA t.ex. 32-206. Mått 115x85x20 mm. Mottagare med fäste för bälte, försedd med volymkontroll, stereo/monookopplare. 3,5 mm uttag för stereohörtelefon. Drivs med 1 st 9 V batteri 32-2050 eller laddningsbart t.ex. 32-1150. Mått 57x85x22 mm. Räckvidd 15 m vid fri sikt. Lev. med stereohörtelefon.
Nr 32-2020 Pr sats 298:—
Extra mottagare till ovanstående. Lämplig stereohörtelefon t.ex. 32-53 eller 32-54 medföljer ej.
Nr 32-2021 Pr st 149:—



Anslutningsladd, passar de flesta apparater med lös nätsladd. S-märkt. Längd 1,8 m.
Nr Pr st 10 st
22-457 11:50 86:—

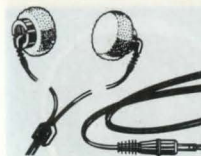

Stereohörtelefon, Japansk fjäderlätt örontelefon, som fästs direkt i örat. Känslighet 102 dB/mW. Imp 4-32 ohm. Frekvensomfång 50-22 000 Hz. 1,15 m sladd med 3,5 mm propp. Vikt endast 14 g. Passar under skyddshjälm m.m.
Nr Pr st 10 st
22-576 59:— 495:—



Stereohörtelefon med 3,5 mm stereopropp. Imp 4-32 ohm. Reservkuddar medföljer.
Nr Pr st 10 st
32-54 19:50 155:—



Stereohörtelefon med 3,5 mm propp. Lev. i praktiskt plastfodral med reservkuddar.
Nr Pr st 10 st
32-3091 12:50 99:—



Örontelefon med 1 m sladd och 3,5 mm propp. Imp 8 ohm.
Nr Pr st 10 st
22-1299 7:50 49:—

Reservkuddar till örontelefoner. Diam. 18 mm. I satsen om 3 par.
Nr 22-3271 Pr sats 6:50



Örontelefon med 1 m sladd och 3,5 mm propp. Input 250 mW. Frekvensomfång 50-18 000 Hz. Imp. 4-16 ohm. Vikt 23 g.
Nr Pr st 10 st
32-366 62:— 495:—

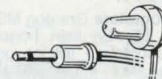

Örontelefon med perm. magnetsystem. Storlek 26x16 mm. Ca 1 m ledning med 3,5 mm stickpropp.
Nr Pr st 10 st
22-1563 7:— 49:—

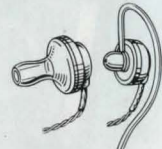

Örontelefon m. högkänsligt kristallsystem. 1 m sladd. Lämplig för kristallmottagare, reseradio m.m. Utan stickpropp.
Nr Pr st 10 st
22-1131 11:50 79:—

Örontelefon med permanentdynamiskt magnetsystem, ca 1 m sladd och stickpropp. Storl. 18 mm diam.
Nr Pr st 10 st
22-1568 3,5 8 ohm
Pr st 13:50, 10 st 96:—



Mini-stereohörlur Piezo DSR-69 Japansk. Med ställbara och skumgummiklädda byglar. Känslighet 92 dB/mW. Frekvensomr. 20-20 000 Hz. Max. Input 100 mW. Imp. 4-32 ohm. Vikt 34 g. Med 1,1 m sladd och 3,5 mm propp.
Nr Pr st 10 st
32-16 49:— 395:—



Stereohörtelefon med 3,5 mm stereopropp. Ställbara byglar. Imp 4-32 ohm.
Nr Pr st 10 st
32-53 19:50 128:—



Hörtelefon Piezo DSR-35 med mikrofon, "headset". Dynamisk. Stereo. Imp. 32 ohm. Känslighet 95 dB/mW. Frekvensomfång 20-20 000 Hz. Max. inp. 100 mW. Med 1/4" stereopropp. Passande adapter för mono 22-709. Dynamisk mikrofon imp. 500 ohm. Känslighet -82 db/1kHz. Frekvensområde 200-5 000 Hz. Med 2,5 m ledning och 1/4" propp. Vikt 80 g.
Nr 32-60 258:—



Stereohörlur Piezo DSR-12 med ställbara skumgummi-tygöverklädda byglar. Känslighet 105 dB/mW. Frekvensområde 20-22 000 Hz. Max. input 100 mW. Impedans 32 ohm. Vikt 60 g. Med 2,5 m sladd och 1/4" propp.
Nr 32-21 249:—

OBS! ALLA PRISER INKL. MOMS



Minihögtalare, kapslad. Lämplig för inbyggnad. Frekvensomr. 20-20 000 Hz. 300 mW, 35 ohm. (Passar utgångar 4-16 ohm). Storlek 38x10 mm.
Nr Pr st 10 st
22-4 22:50 179:—

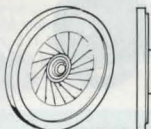

Minihögtalare. Frekvensområde 200-9 000 Hz. 300 mW. 8 ohm. Storl. 40x9 mm. Vikt 8 g.
Nr Pr st 10 st
22-1 19:50 156:—



Högtalare. Dynamisk miniatyrhögtalare 1 1/2". Storlek 38 mm diam. 8 ohm.
Nr Pr st 10 st
22-948 32:— 249:—



Minihögtalarelement lämplig för intercomanläggningar, stereohörtelefoner m.m. 90-20 000 Hz. 100 mW, 4-32 ohm. Storlek 28x9,5 mm. Vikt 16 g.
Nr Pr st 10 st
22-976 18:50 148:—

Högtalarelement som ovan men impedans 200 ohm.
22-3258 18:50 148:—



Kuddhögtalare. Plattmodell för placering t.ex. på eller under huvudkudden. 2 m sladd med stickpropp, som passar i transistorapparatens örontelefonuttag.
Nr Pr st 10 st
22-1390 25:— 185:—



Högtalare Hokulone med ferritmagnet 8 ohm.

Nr	Diameter	Djup	W	Pris	10 st
32-672	50 mm	17 mm	0,2	26:50	198:—
32-3209	50 mm	18 mm	1	32:—	260:—
32-673	58 mm	19 mm	0,2	27:50	215:—
32-674	77 mm	23 mm	0,5	28:50	224:—
32-675	92 mm	27 mm	1	46:—	369:—



Bashögtalare

Nr	D.xH.mm	M.eff.W	Frekv.	Vikt g.	Pris
32-1950	105x57	30	70-8000	0,8 kg	98:—
32-1982	260x89	50	30-3500	2,1 kg	298:—



Diskanthögtalare

32-1983	92x32	30	3000-20000	285	49:—
---------	-------	----	------------	-----	------

Mellanregisterhögtalare

32-1906	130x47	30	800-10000	500	59:—
---------	--------	----	-----------	-----	------

Bredbandshögtalare

32-1896	104x60	8	80-15000	270	39:—
32-1897	125x55	10	45-15000	500	84:—



Högtalarsats 2x3 vägs högtalarsystem för inbyggd i högtalarlåda, eller användas som bilhögtalare. Satsen består av 2 st bashögtalare Ø125 mm, djup 45 mm. 2 st mellanregisterhögtalare Ø95 mm, djup 35 mm. 2 st diskantshögtalare Ø78 mm, djup 30 mm och 2 st delningsfilter. Data: 4 ohm, 100 W/musikeffekt (50 W nom.) Frekv. omr. 40-20000 Hz. Lev. med monteringsledning och skruv. Nr 42-1435Pr sats 298:—



Hornhögtalare för inom- eller utomhusbruk. Vattentät. Max belastning 35 W. Impedans 8 ohm. Diam. 15 cm. Längd 15 cm. Med fästbygel. Nr 32-1405545:—



Max 25 W
Bilhögtalare Greaton MS-400 TE. En liten högefekthögtalare för inbyggnad. Max effekt 25 W. Frekvmr. 100-12.000 Hz. Storl. 105x105 mm, djup 38 mm. Imp. 4 ohm. Med 2x3 m kabel. Sats om 2 st. Nr 32-323 Pr sats 225:—

Max 30 W
Bilhögtalare för dörrmontering. Monteringsdjup 28 mm. Diam. 140 mm. Max uteffekt 30 W. 4 ohm. Med 2 m kabel. En effektiv högtalare som ger fylligt och rent ljud över hela registret. Sats om 2 st. Nr 32-345 Pr. sats. 245:—



Max 100 W
Bilhögtalare. High Power MEDALIST JM-6920 TX. Trevägs bilhögtalare för höga effekter ger rent ljud över hela registret. Frekvensomr. 40-20.000 Hz. Max effekt 100 W nom. 50 W. Storl. 245x172, djup 79 mm. Imp. 4 ohm. Med 2x3 m kabel. Sats om 2 st. Nr 42-400Pr sats 595:—

Bilhögtalare MEDALIST JM-6910 TX, lika ovan men max. 60 W nom. 30 W. Nr 42-399Pr sats 495:—



Bilhögtalare för montering på hatthyllan. 4 ohm. Max 15 W. Storlek 14,5x14,5x8,5 cm. Lev i par förp med 3 m kabel. Fästparl. Nr 32-3207 Pr sats 69:—

Max 40 W
Bilhögtalare MS-IRS med avtagbar front. 4 ohm. Max 40 W. Storlek 125x115x125 mm. 2 m kabel. Sats om 2 st. Nr 32-373 Pr sats 295:—



Mobilhögtalare. Extra högtalare för kom.radio, mobiltelefon, m.m. Storlek 65x55 mm. Max 5 W, 4 ohm. Med 3,5 mm plugg och 1,8 m kabel. Nr 32-956135:—



Bilradio-insats, "stödkassett" för montering i ordinarie radiouttag. Med flera insatser kan bilstereo snabbt skiftas mellan båt, husvagn m.m. Passar bilstereo med måtten 180x155x44 mm. Nr 35-57069:—

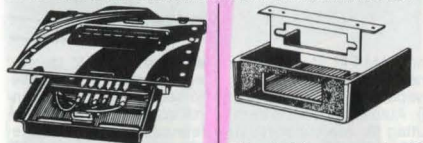

Hållare för kommunikationsradio, bilstereo m.m. Inbyggd snabbkoppling för ström och högtalare. Svartlackerad. Nr 32-79710 st 59:— 438:—



Monteringsatts med "snap-in" för bilradio och bilstereo. Avsedd för bilar med monteringshål ca 180x52 mm. Rättavstånd 130 mm. Nr 32-99010 st 39:— 165:—



Kassettspelare MARK, för batteri (4 st typ R14) eller nätanslutning 220 V, S-märkt. Med "autostopp" och automatisk inspelningskontroll. Tryckknappskontroller för av- och inspelning, framspolning, stopp och kassettkast. Räkneverk. Uteffekt 700 mW. Inbyggd mikrofon. Uttag för yttre mikrofon och hörlurar (3,5 mm), samt fjärrstyrning (2,5 mm). Storlek 26x14x5 cm. Vikt 0,9 kg. Lämplig även som databandspelare. Nr 32-425198:—



Extra högtalare med inbyggd förstärkare 1,3 W för ("free-style") kassettspelare. Storlek 75x97x50 mm. Drivs med 8 st R6 batterier. Sats om 2 st. Nr 32-3197Pr sats 59:50



26:—
Universalväska av kraftig nylonväv med dragkedja. Storlek 12x17x6 cm. Ytterficka med kardborrläs. Lätt avtagbar axelrem, justerbar 60-110 cm. Fäste för bälte på baksidan. Finns i röd-, rosa-, gul eller blå färg. Uppge färg vid beställning. Nr 37-85626:—



98:—
Minikassettspelare STAG W-111. Med volymkontroll, snabbspolning framåt, automatstopp. Fäste för bälte. Frekvensomfång 100-6300 Hz. Storlek 115x95x44 mm. Vikt 250 g. Drivs med 2 st R6 batterier (laddningsbara batterier kan med fördel användas). Lev. med stereohörtelefon. Finns i svart, vitt eller rosa, uppgiv färg. Nr 32-308298:—



Extra högtalarset med inbyggd förstärkare. 2 st 2-vägs högtalare för anslutning till freestyle, miniradio m.m. Levereras i axelremsväska (35x19x9 cm) med plats för bandspelare och kassetter (10x17x8 cm). Drivs med 4 st R14 batterier eller batterieliminatör 6 V 300 mA t.ex. 32-203. Ansluts till bandspelarens hörtelefonuttag med 3,5 mm stereoprop. Högtalarna kan också tas ur väskan och placeras i t.ex. en bokhylla. Ledning mellan högtalarna 1,4 m, mellan högtalare och bandspelare 1,2 m. Högtalarens mått ca 16x12x8 cm. Nr 42-3178Pr set 229:—



Hörlursradio AM/FM med ihopfällbar bygel. Teleskopantenn som ger bra mottagning. AM/FM/stereoomkopplare. Separata volymkontroller för höger och vänster högtalare. Vikt inkl. batterier 150 gram. Passande batterier 2 st typ LR03.
Nr 32-3268 98:—



Solcellsradio för FM-bandet. Inb. Ni-Cd batterier. Laddning med solcell under ca 5 tim. lysning. Storl. 80×50×8 mm. Lev. med hörteltelefon.
Nr 22-535 98:—



Spelkort, Öbergs, med blå eller röd baksida. Plastlackerade.
Nr 26-155 ...Per lek 10:—



Stereokassetbandspelare med AM/FM stereoradio i stadigt regnsäkert plasthölje med axelrem som gör den lätt att bära med sig. Enbart avspeling. Drivs med 4 st batterier typ R 14 (medföljer ej). Autostopp, snabb framspolning. Uteffekt 2×0,5 W. Uttag för stereohörteltelefon och batterieliminatör. Storlek 360×135×48 mm.
Nr 32-3270 225:—
Eliminators passande 32-3270.
Nr 32-3287 69:50



Solcellsradio AM/FM stereo. Drivs med ett inbyggt laddningsbart batteri som laddas av solcellen eller från en batterieliminatör 3 V (t. ex. 32-201). Efter 14 timmars laddning räcker batteriet ca 5 tim. Försedd med omkopplare för FM stereo/FM mono/AM, volymkontroll, samt fäste för bälte. Levereras med stereo hörteltelefon. Mått 59×90×14 mm.
Nr 32-2200 .. Pr st 169:—



Dubbelstereokassettradio Mark K-19 med FM-stereo, KV, MV och LV. Drivs med 220 V eller 8 st batterier typ R20 (medföljer ej). 2-vägs högtalarsystem med inkopplingsbar superwoofer högtalare med extra basförstärkare. Dubbla kassettdäck, kopiering kan göras med normal eller hög bandhastighet. 5-bands equalizer, separata volymkontroller, omkopplare för normal/crom-metallband. Inbyggd mikrofon, automatisk inspelningskontroll, räkneverk, autostopp vid inspelning, snabb fram- och backspolning. Uttag (3,5 mm) för extra högtalare, stereolur och yttre mikrofon. AUX in/ut (RCA). AUX-ingången kan t. ex. användas för inkoppling av CD-spelare. Uteffekt 2×2,2 W, frekv. omf. Kassettsp. 125-8000 Hz. Storl. 540×196×200 mm. Vikt 5,3 kg.
Nr 42-3288 895:—

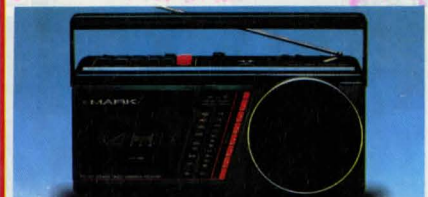

Kassettradio i monoutförande, med AM/FM-radio. 220 V S-märkt. Batteridrift 4 st typ R14 (medföljer ej). Snabb fram- och återspolning. Autostop. Inspejning direkt från radio eller med inbyggd mikrofon. Uteffekt 0,65 W. Storlek 312×140×76 mm. Vikt 1,2 kg
Nr 32-907 265:—



Miniradio AM/FM stereo i regnskyddat utförande. Försedd med volymkontroll och fäste för bälte. Levereras med stereohörteltelefon. Drivs med 1 st R6 batteri. Mått 88×59×19 mm.
Nr 32-490 Pr st 119:—



Miniradio PYE (DUX) för FM (stereo)/MV. Volymkontroller för H/V kanal. Omkopplare för mono/stereo. Löstagbar hållare med fäste för bälte. En kompakt radio med fantastisk ljud. Levereras med superlätt hörteltelefon. Storlek 110×60×10 mm. Drivs med 2 batterier typ LR03, (32-2215).
Nr 32-2201 248:—



Transistorradio en liten behändig reseradio med FM och AM. Storlek 160×100×35 mm. Inbyggd högtalare och teleskopantenn. 3,5 mm monouttag för örnummusia. Med bärem. Utan batterier (4 st typ R6 32-2311)
32-3100 Pris 69:—

Transistorradio en liten behändig reseradio med FM/MV och flygbandet. 110-135-MHz. Storlek 160×90×35 mm. Teleskopantenn. Med bärem. Utan batterier. (3 st 1,5 V Typ R6).
Nr 32-228 98:—



FM-radio med snabbval. Fem stationer kan förinställas. Aut. frekv. kontroll. Volym och tonkontroll. Uteffekt 2 W. Drivs med 220 V eller 6 st batterier typ R20 (medföljer ej). Storl. 300×165×86 mm. Vikt 1,2 kg.
Nr 32-906 345:—



Klockradio ORIGO med snabbval för P1, P2 och P3 på FM-bandet. Väckning till radio eller summersignal. Insomningsautomatik och repetitionsfunktion. Batteridrift vid strömavbrott (1 st 9 V 6F22 medf. ej). 220 V S-märkt. Storl. 170×125×55 mm. Finns i färgerna grå, vit och rosa. Uppge färg vid beställning.
Nr 32-3168 156:—



Världsradio "SANGEAN" ATS-803 A. Quartz PLL synthesizer system med FM (stereo), LV, MV, KV. Hel-täckande AM-band 150-29 999 KHz med möjlighet att avlyssna SSB och CW (telegraf). Digital frekv. display, 5 siffror. Klocka med timer-, och sleep funktion inställbar 90-10 min. 9 minnen för lagring av stationer samt 12 KV band som lagrar sist avlyssnade station. Kända stationer kan ställas in direkt med knappspetsen. Sökning kan ske med upp eller ned knapp, autoscanning eller med ratt som har tre olika sökningsintervaller. Mottagarens AM del är en dubbelsuper mottagare med 55,845 Mhz 1:a- samt 450 KHz 2:a Mf. Hög känslighet på KV-bandet, max 8 db, 18 db vid 20 db S/N på 15 000 KHz. Omkopplare för smal/bredbandsmottagning på KV. Drivs med 6 st R20 batterier eller eliminatör 9 V/400 mA (medf. ej). Storlek 292×160×60 mm. Vikt 2 kg (inkl. batt.). Önskas mer detaljerade upplysningar, begär broschyr BR 66-3038. Passande eliminatör 32-205.
Nr 32-3038 1380:—



Reseradio SANGEAN SG-789. Kompakt 10-bandradio med FM (stereo med hörteltelefon) medföljer ej, MV och 8 kortvägsband. Frekvensområde på KV-bandet 1-8:2,3-5,2, 5,8-6,25, 7,0-7,55, 9,45-9,9, 11,60-12,05, 15,0-15,6, 17,45-18,1, 21,45-21,9 Mhz. Mycket lätt att ställa in. Idealisk att ta med på utlandssemesteren för att lyssna på svenska utlandssändningar (program med frekvenser och sändningstider medföljer), eller lyssna på Europeiska stationer från Sverige. Storl. 168×87×28 mm. Passande batterier 3 st R6 (medföljer ej).
Nr 32-3039 398:—



Klockradio med FM radio för P1, P2, P3. Väckning till radio eller summersignal. Insomningsautomatik och repetitionsfunktion. Batteri för strömavbrott. (1 st 9 V, 6F22 medf. ej). 220 V S-märkt. Storlek 170×125×55 mm. Finns i färgerna grå, vit och rosa. Ange färg vid beställning.
Nr 32-3176 98:—



Kassetband MEDIA XM, ett kvalitativt allroundband till lågpris.

Nr	Typ	Pr	st	10 st
31-920	C 60 XM-1	7:90	69:—	
31-921	C 90 XM-1	9:90	89:—	
31-922	C 60 XM-2 EXTRA RANGE	10:90	96:—	
31-923	C 90 XM-2 EXTRA RANGE	11:90	99:—	



Kassetband Fuji

Nr	Typ	Pr	st	10 pack
31-563	C 60 FR1 Super	18:50	169:—	
31-564	C 90 FR1 Super	22:50	198:—	



Videokassett VHS EXTRA HIGH GRADE.

Nr	Speltid	Pr	st	10 st
31-500	E-180 3 tim.	49:—	450:—	
31-550	E-195 3 tim. 15 min.	55:—	498:—	
31-600	E-240 4 tim.	69:—	598:—	



Videokassett PDM VHS.

Nr	Speltid	Pris
31-1705	E120 min.	65:—
31-1706	E195 min.	69:—
31-1707	E240 min.	84:—

Compactkassett VHS-C.

31-1708	EC-30 min.	89:—
---------	------------	------

UPPGE KUNDNUMMER VID BESTÄLLNING



Kassettväska av slagtålig plast rymmer 12 kassetter utan fodral. Kassetterna förvaras i separata fack med spärr.

Nr 31-411 79:—

Kassetthållare i elegant utförande av vadderad läderimitation. Rymmer 6 st kassetter utan fodral. Kassetterna förvaras i separata fack med spärr. Ställbar självhäftande fot kan även skruvas fast. Kan monteras stående eller hängande.

Nr	Mått	Pris
31-410	230×75×95 mm	86:—
31-412	125×130×95 mm	86:—



Kassettväska av slagtålig mattsvart ABS-plast med hög finish. För 12 st kassetter i plastläda. (Kassetter ingår ej).

Nr 31-480 36:—

Kassetställ påbyggbart i höjd och sidled med plats för 5 kassetter i fodral eller 8 utan.

Storl. 118×55×110 mm.

Nr Pr st 10 st

31-415 9:50 69:—



Rengöringsset för kassettspelare. Innehåller en vätska för rengöring av tonhuvud och en för tryckrulle och drivrem. Med spegel och bomullspinna. Nr 31-216 39:50

Kassettkarusell. Ett praktiskt vridbart ställ med plats för 20 kassetter i låda eller 32 kassetter utan låda. Storlek 16×16 cm. Nr 31-86 28:—

MICRO CASSETTE TAPE



Mini-kassett storlek 56×34 mm. 2×15 min. Nr 32-81 Pr st 36:—

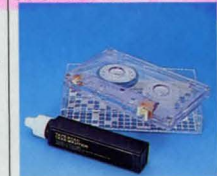

Rengöringskassett för bilstereo och kassettspelare. Rengör tonhuvud, kapstan och tryckrulle utan slitage. Rengöringsvätska och utbytesputsfilter medföljer. Nr 31-519 24:—



Pickup-insats Tectron T512-S. Dynamisk. Utspänning 5 mV vid 1 KHz, 5 cm/sek. Frekvensomfång 20–25.000 Hz. Kanalbalans: inom 1.8 dB. Kanalseparation: 25 dB. Följsamhet 15×10⁶ cm/dyn. Nåltryck 1,5–3 g. Nr 21-485 89:—
Nr 21-486 Reservnål 49:—



Disco-spray, en rengöringspray som effektivt tar bort smuts och fett på skivorna. 80 ml. Nr 31-574 28:50
Rengöringsduk för skivor. Storlek 37×43 cm. Nr 31-575 9:50

Nålgörare med en liten fin borste och antistatväska. 20 ml. Nr 21-99 13:50

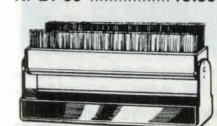

Kolfiberborste HUCO med extra mjuka och härfäna kolfibrer som tar bort statisk elektricitet från skivor. Nr 31-573 39:—



Rengöringsset för CD-skivor. Med rengöringsvätska och skivborste. Nr 31-518 48:—

Utbytesnålar av fabrikat HUBER Schweiz, som ersätter nedanstående märken.



Ersätter SHURE
21-856 N75-6 Diam. 76:—
21-858 N75-E Ellipt. 96:—
21-862 N75-6 Typ 2 69:—
21-967 N75-6 för 78 varvs 78:—



Ersätter ORTOFON
21-832 FF 15-0 86:—



Ersätter Philips
21-864 GP 400 Diam. 76:—
21-898 GP 400 Mark II 76:—
21-900 GP 401 Ellipt. 98:—



Ersätter B & O
21-852 SP-6, -7 Diam. 98:—
21-968 SP-14 Diam. 98:—
21-969 Sp-6-7 för 78 varvs 89:—



Ersätter GOLDRING
21-855 G 800 H Diam. 69:—

Ersätter National
21-833 EPS-270 DD 69:—



Ersätter Excell
21-869 ES-70 S 69:—

Ersätter JVC/Vic.
21-859 DT-29 69:—



Nummersändare. Elektroniskt telefonregister med nummersändare, klocka, alarm, miniräknare med minne och procentfunktion, timer med signal var 3:e minut. Lagrar 64 tel.nummer med upp till 16 siffror. Vid uppringning, håller man nummersändaren intill telefonluren och trycker in den nummerkod (2 siffror) som man programmerat in i minnet. Storlek 105×60×17 mm. Svensk beskrivning medföljer. Passande batterier 32-2215 medf. ej.

Nr 32-208 195:—



Telefonförstärkare försedd med hörtelefon och mikrofon. Lågg telefonluren på förstärkaren och du har fria händer för anteckningar under telefonsamtalen. Försedd med volymkontroll, uttag för extra högtalare eller bandspelare samt batterieliminatör. 4.5 V. Inkoppling av extra högtalare ger möjlighet till medhörning och gruppsamtal. Drivs med 3 st. R6 batterier t. ex. 32-2311. Nr 32-850 295:—



Telefonpickup, för upptagning av telefonsamtal på inspelningsapparater. Fästes med suglöt på ett ställe på telefonapparaten som ligger så nära dess taltransformator som möjligt (utprovad). Ca 1 m sladd med 3.5 mm stickpropp medföljer. Nr Pr st 10 st

21-113 25:— 196:—

Nr 32-741 87:—



Tomspolar av glasklar plast. Levereras i pappask. Nr Diameter Pris
31-266 3" 75 mm 6:—
31-267 5" 125 mm 7:—
31-530 6" 145 mm 8:50
31-268 7" 175 mm 9:50



Telefon DORO Lyxtelefon i vitt-, svart med transparent kåpa eller svart med grå kåpa. Den har återuppringning av sist inlagda nummer, justerbar ringsignal. Tonvalssystem ger tillgång till AXE-systemets alla fördelar. Trepartssamtal, pending mellan två samtal, flyttning till annat nummer m. m. Godkänd av Televerket.

Nr	Färg	Pris
32-3171	Vit/Transparent	276:—
32-3172	Svart/Transparent	276:—
32-3173	Svart/Grå	256:—



Klockradio ORIGO med 11-minnes telefon (telefon lika 32-777 men utan vägghållare). Tydliga LED-siffror. Omkopplare för sänkning av ljusstyrkan. Batteridrift av klockan vid strömavbrott. (1 st 9 V typ 6F 22). Radio med FM-bandet. Väckning till radio eller summerton. Har in-somningsautomatik och repetitionsväckning. Radion tystnar när telefonen används. 220 V AC. S-märkt. Storl. 220x220x70 mm. Svart.

Nr 32-3167 239:—



Telefonsvarare HÅGER. För det lilla kontoret eller hemma. Mycket lättskött. Telefon med återuppringningsminne. Röststyrt svar upp till 60 sek. Automatisk svars-kontroll, upp till 27 min (C-60 band) kan lagras. Fjärrstyrd avlyssning och ändring av svar. Automatisk spara/radera meddelanden. Använder vanlig standard kassetts.

Nr 32-3290 795:—



Telefon 11-minnes. Kan lagra 10 telefonnummer med paus för utlandskod. Lagrar automatiskt sist inlagda nummer, kan anv. för återuppringning efter upptaget. Godkänd av televerket. Levereras med batteri (2 st 22-332) och vägghållare. Finns i färgerna vit, röd, svart, uppge färg vid beställning.

Nr 32-777 84:—



Telefonsladdosa med 12 m ledning. Nr 32-1858 64:—
Lämplig ledning Nr 49-9, se trådsidorna. Passande spikklemmer 22-1154-1.

Telefonsladd för fast montering. Med väggdosa och övergångspropp för in-koppling av extra telefon. Längd 15 m. Nr 32-3169 66:—



22-1859 Telefonplugg Pr st 13:50 10 st 110:—
22-1860 Telefonjack Pr st 20:— 10 st 176:—
Övergångspropp för inkoppling av extra telefon.
Nr 32-3170 Pr st 25:50

TELEFONSTYRD STRÖMBRYTARE



Med teleterm telefonstyrda strömbrytare kan man koppla till eller ifrån värmen, lampor m. m. i sitt fritidshus enkelt och bekvämt genom att ringa en förut bestämd signalkombination. Telefonen, som måste ha inbyggd ringklocka, placeras ovanpå lådan. Teleterm ansluts till ett jordat 220 V uttag och värmeelementets sladdkontakt pluggas in direkt i uttaget på teleterm. Spänningen bryts automatiskt efter 24 timmar om man dessförinnan inte själv kopplat ifrån den. Max 2200 W. S-märkt. Storl. 210x155x70 mm.

Nr 32-3192 1795:—



Snabbtelefon Commax för anläggningar med upp till sex apparater med fullständig förbindelsemöjlighet mellan alla apparater. Kan ställas på bord eller hängas på vägg. Försedd med volymkontroll och anropssignal. Ut-effekt 450 mW. Storlek 140x182x43 mm. Drivs med centralt placerad batterieliminatör 6 V 1 A t.ex. 32-856. För inkoppling av anläggningen krävs signalkabel med 3 ledare fler än antalet apparater. Kan också drivas med 4 st R6 batterier i varje apparat eller med batterieliminatör t.ex. 32-855 till varje apparat då krävs signalkabel med 1 ledare mer än antalet apparater.

Nr 32-3150-1 svart Pr st 195:—

Nr 32-3150-2 vit Pr st 195:—



Lokaltelefon med förstärkare för förbindelser upp till 1000 m. Drives med 12 V batterieliminatör eller centralbatteri t.ex. 8 st typ R20. Anknytningar för upp till 10 apparater. Ansl.kabel, antalet ledare = ant. apparater + 3. Med summerton för anrop. Kan anv. som bordsapparat eller för montering på vägg (fäste ingår). Kåpa av benvit plast. Storlek 225x100x80 mm.

Nr 32-151 Pr st 198:—

Lokaltelefon med förstärkare för avstånd upp till 2000 m. Ansl.kabel, 2-ledare (t.ex. 49-81). Drives med 9 V batteri (6F22). Utifrån i övrigt som 32-151 men end. för förbindelse mellan 2 apparater. Storl. 225x75x80 mm.

Nr 32-150 Pr par 225:—



Snabbtelefonset Huvud-, biapparat, 220V nätagggregat och 15 m kabel. Strömbrytare, volymkontroll, talväxlingstangent och söksignal. Storlek 150x95x50 mm.

Nr 32-810 98:—



Snabbtelefon med FM-modulering för bästa ljudåtergivning. Ingen ledningsdragnings behov, ansluts direkt till befintligt vägguttag. Talförbindelsen är röststyrd. Du behöver inte röra apparaten under samtal utan kan röra dig fritt i rummet, men möjlighet till manuell talstyrning finns. Kan användas för avlyssning som t.ex. barnvakt. Försedd med tre kanaler som ger flera olika användnings-möjligheter. Flera apparater kan användas på samma kanal för grupsamtal. Storlek 18x12x5 cm. S-märkt.

Nr 32-3130 Pr st 225:— 10 st 1950:—



Porttelefon. Utomhusapparat storlek 130x100x35 mm med signalknapp. Inomhusapparat storlek 218x73x93 mm med summerton och telefonlur. Drives med 9 V batteri (6F22). Passande 4-ledarkabel 49-9. Batteri och kabel medföljer ej. Förbindelse upp till 200 m. Kan anv. som bordsapparat eller för väggmontering.

Nr 32-98 229:—



Snabbtelefon Commax med huvudapparat och biapparat. Kan ställas på bord eller hängas upp på väggen. Anrop kan göras från båda apparaterna. Snabbtelefonen kan användas för avlyssning som t.ex. "barnvakt", men har även en sekretessstangent som förhindrar avlyssning. Drivs med 4 st R6 batterier (medföljer ej). Uttag för 6 volts batterieliminatör. Volymkontroll. 2-ledarkabel (49-81) max. 300 m (medföljer ej). Storl. 140x182x43 mm.

Nr 32-3291 Huvudapparat 149:—

Nr 32-3292 Biapparat 79:—



39:—

Lastspännare. Säker och låser snabbt din last. Icke töjbart polyesterband 0,5+4,5 m med krokar. Bredd 25 mm. Draghållfasthet 700 kg.

Nr 30-2690 39:—

Ny modell, nytt pris (light) 163



Cykeldator med LCD-display. Visar hastighet (max 99 km/t), tripp-vägmätare (max 999,9 km), timer med nedräkning (från 99 min) och signal vid noll, stoppur och topphastighet. Omställbar för 16", 20", 22", 24", 26", 27" och 28" hjulstorlek. Drivs med två batterier R 03. Enkel montering—demontering. Storlek 80×69×30 mm. Nr 35-990 198:—



Cykelpump av stålör 38 mm diam. Längd 54 cm. Med snabbkoppling 25-43. Nr 35-42 38:—

Pumpnippel för bil- och cykelventiler. Nr 25-879 11:50

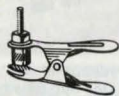

Snabbkoppling för cykel-fotpump. Kraftig fjäder. Längd 7 cm. Nr 25-43 Pr st 10 st 11:50 65:—



Blixtventil. Ventilinsats som passar cykelventiler. Lättare pumpning. Absolut tätning. 2 st per förp. Nr 25-468 Pr förp. 5 förp. 6:— 19:50



Cykelpump av plast. Längd 38 cm. Nr 35-49 Prist endast 9:50



Cykel och mopedlås, dubbel låsmekanism. Mått = 215×100 mm, bygel av 13 mm hårdat stål. Nr 35-576 98:—

Cykellås "Basta". Passar alla cyklar. Bygel och lås-arm av hårdat stål. Två numererade nycklar medföljer. Godkänt av Svenska Stöldskyddsfören. Nr 35-410 79:—



Cykelstöd Av elförzinkat stål, enbent med inkapslad fjädermekanism. Dim. 26-28 tums hjul. 31-1400 Prist 28:50

Cykelstöd Av elförzinkat stål, tvåbent med inkapslad fjädermekanism. Dim. 22 tums hjul. 31-1399 Prist 34:—

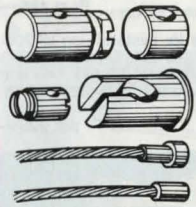

Reparationsatts med 5 st självvulkaniserande lappar för cykelslangar o. en tub vulklösning. Nr 25-604 12:50

Reparationsatts, som föreg. men med 5 större lappar för bil- och MC-slangar. Nr 25-605 18:50



Cykelborste, för rengöring av nav, kedjor och dyl. Längd 31 cm. 25-34. Stålborst 7:50 25-37. Tagel 7:90

Vire och nippelsats för moped och motorcykel. **Mopedsatsen** består av, vire 1,25 mm×1,4 m och 1,80 mm×1,4 m. + 5 st niplar. Nr 25-554-1 39:50

Motorcykelsatsen består av vire 1,25 mm×1,4 m och 1,60 mm×1,4 m + 6 st niplar. Nr 25-554-2 46:—



Cykelverktyg. Innehåll: 3 st däcksvtagare, en eker-nyckel, 3 st sexkants-nycklar 5,6 och 7 mm, 2 st konspännare, en univer-salnyckel 8-16 mm. Samt en kombinerad kryss- och spårmejsel. Nr 30-2648 39:50



Kedjebrytare, för avkortning av cykelkedjor. Levereras med ett kedjelås. Nr 20-2651 16:50

Eker-nyckel, 6 olika dim. Nr 20-2630 19:50

Däcksvtagare Nr 20-2649 Pr 3 st 8:50

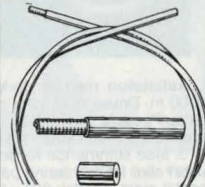

Bowdenkabel, ytterspiral för ställlina. Extra böjlig. Överklädd i svart eller aluminiumgrå färg. Nr 49-281. 1,25 mm 4:90 49-282. 2,0 mm 5:50

Ställlina för bowdenkabel. Nr 49-279. 1,25 mm 3:50 49-280. 2,0 mm 3:80

25-264. Ändhylsa, förn. 5 eller 6 mm inv. diam. för bowdenkabel. 10 st 9:50



Wirestop av mässing. 15-192, längd 6 mm. Pr st 6:—, 10 st 42:—

15-193, längd 20 mm. Pr st 6:50, 10 st 54:—

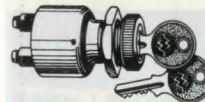

Tändlås. Strömbrytare med 2 lägen 0-1 och 2 nycklar. Diam. 33 mm. Nr 25-402 43:50

Tändlås. Strömbrytare med 3 lägen 1-0-2 o. 2 nycklar. Diam 33 mm. Nr 25-397 43:50



Tryckkontakt Startknapp för 22 mm hål. Nr 22-78 14:50



Tändningslås med 4 lägen: 1-0-2-start, sista läget återfjädrande. Universalutförande med 5 polanslutningar och 2 nycklar. Monteras i panel upp till 15 mm, hål 18,5 mm. Nr 25-534 56:—

Säkerhetslås. Strömbrytare (enpolig växling) med nyckeln uttagbar i både till- och frånläge. Med 3 anslutningar och 2 nycklar. Nr 25-536 56:—



Strömbrytare för batteri-ström med snabbnyckel. Kan bl. a. användas som säkerhetsbrytare i båt. Max 100A vid 12 V. Nr 25-535 69:—

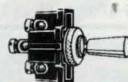

Omkastare med 0-läge i mitten. Centrumfastsättning i 13 mm hål. Nr 25-369 Pr st 10 st 12:90 96:—

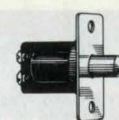

Dörrströmbrytare för infällning i dörrkarm etc. Storl. 40×30×24 mm. Bryter strömmen (släcker) vid intryckn. av knappen. Nr Pr st 10 st 22-77 16:50 136:—



Strömbrytare för 12 mm hål. 30 mm lång arm. 12V/10A. Nr 25-872 Pr st 10 st 100 st 5:— 36:— 230:—

Strömbrytare lika 25-872 men med inbyggd belysning. Vipparmen avger ett rött sken. 16 A 12 V. Nr Pr st 10 st 25-873 9:50 64:—



Strömbrytare, 1-polig för 12 mm hål. Storl. 30×20 mm. Nr Pr st 10 st 25-908 7:50 58:—

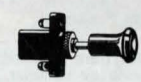

Strömbrytare m. central-fastsättning o. slutet bakelithus. Svart knapp diameter 12 mm. Fastskruvas i 8,5 mm hål. 25-404 med gänglängd 4 mm. 10:50 25-405 med gänglängd 15 mm. 12:50



Indikeringslampa, svart ram med röd eller orange lens. Med lampa 12 V. Storlek 28×11 mm. Nr 1 st 10 st 22-794 orange 7:— 49:— 22-795 röd 7:— 49:—

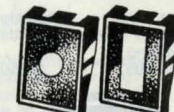

Panel av hårdplast med påbyggnadsmöjlighet i sidled. Med 13 mm hål. Nr 25-849 4:50

Panel lika 25-849 men med rektangulärt hål för 22-794+795 och 25-871. Nr 25-850 4:50



Varningslampa, faststryckes i 13 mm hål. Finns i färgerna röd, grön eller blå. 12 V. Nr Pr st 10 st 25-521 6:50 49:—



Säkringsdos av bakelit för en till 6 bilsäkringar. Med 8 amp. säkringar (12-691). 22- 445, tvåpolig. 19:50 22-2147, fyrapolig. 26:50 22- 446, sexpolig. 34:50



Säkringshållare för 6×25 mm säkring. Bajonettfättning. Skruvförbindning för 4 mm² ledning. Med 8 A säkring. Nr Pr st 10 st 25-407 6:50 49:—

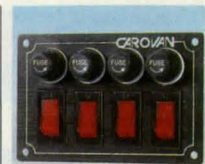

Panel med 2 eller 4 belys-ta vipprömbrytare och säkringshållare med glas-rörsäkringar 6×32 mm 15 A. Storlek 2: 60×70 mm. Storlek 4: 108×70 mm. Nr 35-983 2 Pr st 68:— Nr 35-984 4 Pr st 112:—



Säkringsatts för bilen. Praktisk kartförpackning med 20 bilsäkringar (6×25 mm): 5, 8, 16 och 25 A. Nr Pr förp. 10 förp. 25-147 9:50 59:—



Bilsäkringar av insticks-typ. 5 A, 7,5 A, 10 A och 15 A. Lev. i 10-förp. Ange värde. 25-998 Pr förp. 14:50

Säkringsatts. 10 st insticks-säkringar i värden 3 A, 4 A, 5 A, 2×7,5 A, 10 A, 15 A, 20 A och 30 A. Nr Pr förp. 10 förp. 25-148 14:— 112:—



BILSÄKRINGAR 12-691, 6×25 mm, 5, 8, 16 eller 25 A. Lev. i 20-förp. Ange värde. Pr förp. 7:50

12-898, 6,3×32 mm glas-rör. 1, 1,5, 2, 2,5, 4, 5, 10, 20, 30 eller 40 A. Lev. i 10-förp. Ange värde. Pr förp. 13:50

OBS ALLA PRISER INKL. MOMS



Stickpropp för cigarettändaruttag. Storlek 20x60 mm.
Nr 25-403 Pr st 10 st 7:50 52:—



Paneluttag för montering på bilens instrum.-bräda. Nr 22-83 Pr st 10 st 14:50 118:—



Stickpropp för sladdlampor m. m. Nr 22-82 Pr st 10 st 11:50 89:—

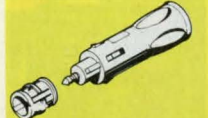

Universal-stickpropp passar alla norm-uttag. Tål 16 A. Nr 25-78 14:50

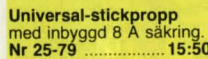

Universal-stickpropp med inbyggd 8 A säkring. Nr 25-79 15:50



Batterisladd, längd 60 cm med 2 batteriklämmor och cig.tänd.-uttag, passar stickpropp lika 25-403. Nr 25-575 18:50, 10 st 122:—



Förgrening 30 cm med en hankontakt och två honkontakt för cig.tändaruttag. Max 10 A. Nr 35-416 32:—, 10 st 249:—

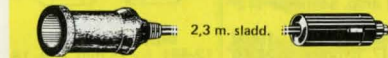

Förlängningskabel 2,3 m med en han- och honkontakt för cigarettändaruttag. Max 10 A. Nr 35-415 28:—, 10 st 225:—



Cigarettändare for bilar. Komplet med tändare o. paneluttag for montering i 23 mm hål. Med sladd. Endast for 12 V. Nr 25-884 Pr st 10 st 18:50 149:—



Uttag for 20 mm stickpropp (cig.tänd.) for båt, husvagn mm. Infällbart. Med gummilock. 2-polig med flatslitar for anslutningen. Metalldelar av mässing. Max 24 V. Nr 25-394 25:50



Uttag lika ovanstående men for utanpåliggande montering. Nr 25-395 29:50



Sladduttag passande propp nr 22-82. Nr 22-76 29:—



Paneluttag av metall med lock. Passar propp nr 22-82. Nr 25-531 24:—



Batterikabelsko Masterfix har utvecklats i samband med bitillverkare och uppfyller kraven på: ledningsförmåga, vibrationsbelastning, korrosionsbeständighet, snabbhet att montera/demontera. Klarar 900 A. Nr 25-216 36:—

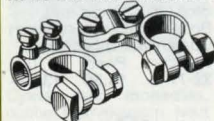

Kabelsko med flätat band av koppar for bilbatterier. Total längd 38 cm. Nr 25-156 18:50

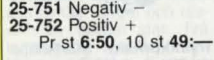

Kabelsko for bilbatterier. Kraftig typ av förblyad mässing i kraftigt utförande. 25-751 Negativ - 25-752 Positiv + Pr st 6:50, 10 st 49:—



Polborste m. stålborstar for rengöring av polsko och poler på bilbatterier. Nr 25-644 15:50



Batteriklämma. Stabilt utförande med rött eller svart plastgrepp. Tål 10, 30, 60 resp. 120 Amp. Längd Nr mm Pr st 10 st 25-473 60 4:90 39:— 25-474 80 5:90 49:— 25-475 110 8:50 68:— 25-476 170 9:90 79:—

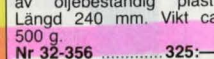

Batteriprovare med fast shunt och instrument med skalor for 6 och 12 V. Mäter batteriets polspänning under belastning. Handtag av oljebeständig plast. Längd 240 mm. Vikt ca 500 g. Nr 32-356 325:—



Batterilyftare. Underlättar hantering av batterier. Av kraftigt plastband med självsläpande hällare for polerna. Nr 35-1020 12:50



Bogserband, av 26 mm bred nylonfiberväv. Längd 5 m. Hållfasthet 1300 kg. Passar även som bagageband. Nr 35-180 44:—



Elektronisk batteriladdare Einhell AFE 6-E for laddning av 12 V bilbatterier (även underhållsfria). Max laddningsström 6 A. Inbyggd automatik som stänger av laddaren när batteriet är fulladdat, detta ger möjlighet att ha laddaren inkopplad kontinuerligt i t.ex. husvagn. Försedd med Ampere meter, automatsäkring och sladdar med batteriklämmor. For 220 V. S-märkt. Storlek 20x15x12 cm. Nr 35-557 358:—

Elektronisk batteriladdare Einhell AFE 13-E. Lika ovanstående men med max 13 A laddningsström och omkopplare for automatisk eller normalladdning. Storlek 33x21x15 cm. Nr 35-558 596:—



Nätaggregat Einhell EKN12 for drift av apparater som kräver filtrerad men ej stabiliserad likspänning som t. ex. motorer, kyl och värmeboxar. Lämnar 12 V DC vid 4,5 A belastning (utsänkning obelastad ca 17 V). Försedd med cigarettändaruttag, automatsäkring och inderingslampa. Ansluts till 220 V. Storlek 20x15x12 cm. Nr 35-556 390:—



Glykolprovare for mätning av kylvätskans fryspunkt. Mätomr. -12° till -43°C. Nr 35-595 19:50



Syraprovare for kontroll av syravikten i batterier. Nr 35-596 19:50

Hjälstartkabel med helisolerade batteriklämmor. 10 mm² kopparkabel. Längd 3 m. Nr 35-477 89:—



Batteriladdare Einhell LF-4 for laddning av 12 V bilbatterier med max 4 amp. Med Amp-meter som visar laddningsströmmen. Inbyggd automatsäkring som skyddar laddaren mot överbelastning. Käpa av plåt. Storlek 20x15x12 cm. Vikt ca 2,8 kg. Levereras komplett med sladdar, stickpropp samt batteriklämmor. Endast for 220 V. S-märkt. Nr 35-499 198:—

For motorcykeln och bilen Batteriladdare. 0,7 A for motorcykel-, och 4 A for bilbatteri. 6 och 12 V, i övrigt samma som 36-499. Nr 35-498 245:—



Batteriladdare Einhell BC 16-7 for laddning av 12 V bilbatteri. Laddar med max 16 A. Omkopplare for hög eller låg laddning. Amp-meter som visar laddningsströmmen. Inbyggd automatsäkring som skyddar laddaren mot överbelastning. Käpa av plåt. Storlek: 27x18x14 cm. Vikt 4,8 kg. Levereras komplett med anslutningsladdare och laddningsklämmor. Endast for 220 V. Nr 35-500 378:—

Batteriladdare Einhell STE 150/30 Elektronik for 12 och 24 V. Försedd med starthjälp. Vid 12 V elektroniskt kontrollerad laddning med lysdiodind. Mätare for volt och amp. 2 st autosäkringar skyddar vid överbelastning, kortslutning och felpolarisering. Stabil plåtlåda i dropp skyddat utförande med hjul och fack for förvaring av sladdar. Försedd med nätsladd och jordad stickpropp for 220 Volt. Laddningskablar med isolerade klämmor samt fjärrstartanordning for tillslag av starthjälp från förarplatsen i bilen. Laddningsström inställbar i 4 steg: 12 V 6-30 A, 24 V 3-22 A. Starthjälp max. 150 A. Mått 48x83x31 cm. Vikt 17 kg. Nr 45-520 1595:—



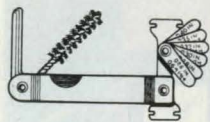

Tändstiftsverktyg. Består av borste, skrapa, elektrodbrötare samt 6 bladmått 0,6-1,0 mm.
Nr 20-2639 15:50

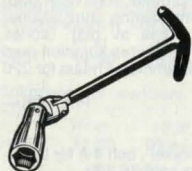

Tändstiftsnyckel med kulle och 17 cm långt plastisolerat T-handtag. Gripvidd 21 mm.
Nr 25-442 16:50
Nr 25-443 16 mm 16:50



Tändkabel för bilar och mc. 30-trådig kopparledare med plastisolerat. Ytterdiam. 7 mm. Färger: svart eller röd.
Nr Pr m 25 m
49-94 4:50 74:—



Tändkabelmuff av gummi.
25-314 10 st 11:—

Kabelsko för tändkabelns spolända.
15-158 10 st 9:50



Avstörningsatts för bilstereo, com.radio. Består av störningsskydd för tändkabel mellan spole och fördelardosa, lik- och växelströmgenerator samt filter (max 3 A) för matningspänning.
Nr 35-645 118:—

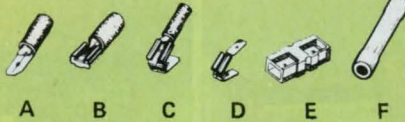

Nr	A	B	C	D	E	F	Pr 10 st	100 st
15-329, flatstift	A 1,5 mm ² röd						4:40	31:—
15-330, flatstift	A 2,5 mm ² blå						4:40	31:—
15-331, flatstifthylsa	B 1,5 mm ² röd						4:40	31:—
15-332, flatstifthylsa	B 2,5 mm ² blå						4:40	31:—
15-265, flatstifthylsa	B 6 mm ² gul						4:90	39:—
15-333, med uttag	C 1,5 mm ² röd						4:70	36:—
15-334, med uttag	C 2,5 mm ² blå						4:70	36:—
15-335, skarv 3-vägs	D						4:40	31:—
15-336, koppling, isol.	E						8:90	79:—
15-337, skarvhylsa	F 1,5 mm ² röd						4:50	34:—
15-339, skarvhylsa	F 2,5 mm ² blå						4:50	34:—
15-275, skarvhylsa	F 6 mm ² gul						4:90	38:—

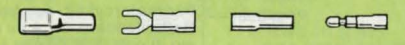

Flatstifthylsa, helisolerad	Pr 10 st	100 st
15-294 1,5 mm ² röd	5:40	42:—
15-295 2,5 mm ² blå	5:40	42:—
15-296 6 mm ² gul	6:70	59:—

Kabelsko. Gaffelkabelsko med isol. skaft	Pr 10 st	100 st
15-268. M4 1,5 mm ² röd	4:40	31:—
15-269. M5 2,5 mm ² blå	4:40	31:—
15-270. M5 6 mm ² gul	5:40	42:—

Rundstiftkabelskor med isol. skaft	Pr 10 st	100 st
Nr Area Isol.		
15-271. Hylsa 1,5 mm ² röd	5:40	42:—
15-272. Hylsa 2,5 mm ² blå	5:40	42:—
15-273. Stift 1,5 mm ² röd	5:40	42:—
15-274. Stift 2,5 mm ² blå	5:60	45:—

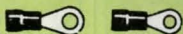

Kabelsko. Ringkabelsko med isolerat skaft.	Pr 10 st	100 st
Nr Skruvhål Area Isol.		
15-345. M4 1,5 mm ² röd	4:40	31:—
15-346. M4 2,5 mm ² blå	4:40	31:—
15-347. M5 1,5 mm ² röd	4:40	31:—
15-348. M5 2,5 mm ² blå	4:40	31:—
15-266. M5 6 mm ² gul	5:40	42:—
15-267. M8 6 mm ² gul	5:90	49:—



Flatstifthylsa för 2,8 mm stift. Passar bl. a. bilhögtalare.
Nr Pr 10 st 100 st
15-246 4:40 31:—



Kabelskor. Sats med ca 320 st flatstift, flatstifthylsor, 3-vägsskarv, gaffel- och rundstift, ringkabelskor samt skarvhylsor i varierande storlekar.
Nr 35-988 68:—

Kabelsko, av kraftig förtent mässing. För kablar med nedanst. area.
Nr mm² Pt 10 st
15-160. 1,5 3:80
15-161. 2,5 3:80
15-162. 4 4:30
15-163. 6 5:—
15-164. 10 8:50
15-165. 16 8:50
15-166. 25 12:50
15-167. 35 21:—
15-168. 50 27:—

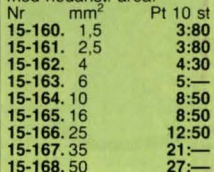

25-171. **Kabelskosats**, 2 st av varje storlek 160-168=18 st. 22:—

OBS! ALLA PRISER INKL. MOMS



Ljusrelä. Dubbelrelä för 2 st extraljus eller hel- och halvljus. 2 spolar. 12 V. 30 A.
Nr 35-179 39:50



Bilrelä, 1-polig växling, för extrastrålkastare, signalhorn m.m. 12 V. Max 30 A.
Nr Pr st 10 st
35-218 24:50 196:—
Bilrelä, enkelrelä 12 V, 30 A.
Nr Pr st 10 st
35-217 18:50 148:—



Släpvagnsreflex, rött reflekterande plastglas kraftig hårdplastram. 150x150x150 mm. Godk.
Nr 25-862 Pr st 11:50



Gör själv reflexer
Reflexfilm "Scotchlite" självhäftande. I klippark storlek 20x30 cm. Lätt att klippa till önskade figurer eller bokstaver. Vit eller röd.
Nr 25-230 Pr ark 31:—

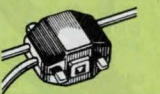

Skarvklämma. Den speciella utformningen förbinder ledarna i ett moment. Kläm till med en tang och U-elementet ger en säker förbindning av både en- och flertrådig ledare.
Nr 25-358 0,75-1,5 mm²
Nr 25-359 1,5-2,5 mm²
10 st 9:50, 100 st 74:—

OBS! Samtliga baklykter är godkända och E-märkta.



Baklykta för husvagn och lastbil. Helt i plast. Storlek 320x125x62 mm. Med 3 lamphållare Ba 15S på 1 st 10 W (22-1529 12 V) och 2 st 20 W (22-1531 12 V) glödlampor. Funktioner: bromsljus, bakljus och blinkers. Utan glödlampor.
Nr 35-651 Pr st 98:—

Positionsljus helt i plast. Storlek 78x43 mm. Utan glödlampa B 8,5 S. Uppväg röd, vit eller orange plastglas.
Nr 35-648 Pr st 26:50

Sidomarkeringslykta med orangefärgat eller vitt glas och reflex. Storlek 110x41 mm. Utan glödlampa (22-641 12 V).
Nr 35-647 Pr st 26:50

Baklykta för bilar o. släpvagnar. Helt av plast. Ena halvan röd för bak- och stoppljus, andra halvan orange för blinkers. Med vit avskärmar nummerbelysning. Storlek 100x94x43 mm. Utan glödlampor (22-1529 och 22-1527).
Nr 35-649 ... Pr st 29:50

Positionsljus helt i plast. Storlek 78x43 mm. Utan glödlampa B 8,5 S. Uppväg röd, vit eller orange plastglas.
Nr 35-648 Pr st 26:50

Sidomarkeringslykta med orangefärgat eller vitt glas och reflex. Storlek 110x41 mm. Utan glödlampa (22-641 12 V).
Nr 35-647 Pr st 26:50

Baklykta för bilar o. släpvagnar. Helt av plast. Ena halvan röd för bak- och stoppljus, andra halvan orange för blinkers. Med vit avskärmar nummerbelysning åt sidan, rött stoppljus samt orange blinkljus. Utan glödlampor.
Nr 35-650 Per st 58:50



Bromsljus självhäftande för montering i bakfönstret. Ställbart glas för olika fönsterlutningar. Levereras med 12 V, 18 W lampa och 2 m ledning. Storlek 85x155x60 mm.
Nr 35-985 59:—

Reservlampa till ovanstående 12 V, 18 W.
Nr 25-986 9:50

Bromsljus för montering på hatthyllan. Levereras med lampa 12 V, 21 W sockel. Ba 15 s och 2 m ledning. Storlek 90x165x110 mm.
Nr 35-987 68:—



Backlampa i hård plastkåpa. Storlek 7x12x6 cm. Med 12 V glödlampa (22-1531), 3 m kabel och omkopplare.
Nr 35-240 44:50

RABATTEN ÖKAR MED ORDERSUMMAN SE FÖRSVILLKOR



Fjärrljus. Rektangulär ljusöppning 175x95 mm. Djup 90 mm. Levereras med H-3 lampa. I mattsvart utförande och med löstagbart skyddsgaller.
Nr 35-982 265:—



H4-Insats. Standardmodell. Ljusöppning 165 mm. Ytterdiam. 180 mm. Lampa medföljer ej.
Nr 35-100 Pr st 59:—



Sökarljus med 12V halogen H3 lampa. Ljusöppning 10 cm. Ströbrytare. 3,5 m spiralsladd med propp för cig.tändar uttaget.
Nr 35-429 79:—



Arbetsstrålkastare för traktorer, lastbilar m.m. Av slagtälig plast i mattsvart utförande. Vridbart fäste och handtag. Ljusöppning 13 cm. Utan H3 glödlampa.
Nr 35-549 98:—

Arbetsstrålkastare av rektangulär modell. Ljusöppning 14x7 cm.
Nr 35-548 98:—



Service-lampa med propp för cig.tändaruttag och ca 4 m utdragbar sladd. Ställbart magnetfäste.
Nr 35-940 19:50
Reservglödlampa 12 V, 0,2 A.
Nr 22-2088 3:—



Kartlampa för montering i bil, båt och husvagn. Med 36 cm lång mattsvart spiralararm. 12 V.
Nr 35-897 86:—

Kartlampa enligt 35-897 men med uttag för cig.tändaruttaget.
Nr 35-898 56:—

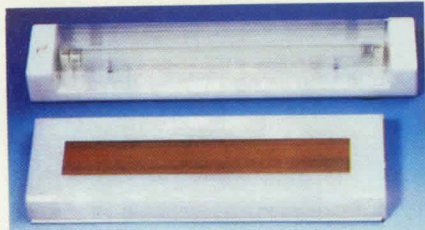

Lysrörsarmatur, med 8 W lysrör. Storlek 368×65×40 mm. 12 V. Reservrör 35-905.
Nr 35-936 Pr st 69:—, 10 st 590:—

Lysrörsarmatur för husvagn, båt m.m. Låg strömförbrukning. Transistoriserad spänningsomvandlare för 12 V batteridrift. Med strömbrytare. 2×8 W lysrör. Storlek 324×108×26 mm. Reservrör 35-905.
Nr 35-935 Pris pr st 79:—, 10 st 690:—

Reservrör
35-905, 8 Watt. Längd 29 cm. 18:—
25-432, 4 Watt. Längd 13,5 cm. 15:—



Lysrörsarmatur för husvagn, båt, buss m.m. Med guld-färgad sockel av lättmetall.

Nr	Watt	Volt	Storlek	Pris
35-978	4 W	12 V	24×7×3 cm	89:—
35-979	4 W	24 V	24×7×3 cm	96:—
35-980	8 W	12 V	39×7×3 cm	98:—
35-981	8 W	24 V	39×7×3 cm	105:—

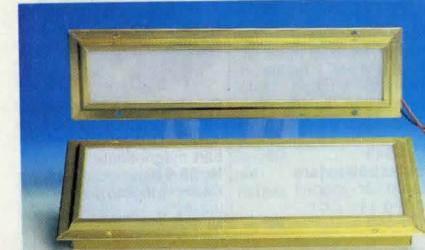

Lysrörsarmatur för infällning. Mässingfärgad lättmetallram. Med lysrörsampa för 12 V. Reservrör 35-905. Infällningsmått: (35-721) 334×72 mm. (35-722) 337×129 mm.

Nr 35-721 1×8 W Pr st 119:— 10 st 1119:—
Nr 35-722 2×8 W Pr st 179:— 10 st 1598:—



Dubbel nyckelring delbar med snabbkoppling. För bilnycklar och hushåll.
Nr Pr st 10 st
25-181 5:90 44:—



Nr 45-800



Nr 45-1

Kyl och värmebox för bil, båt, husvagn m.m. I kylåge hålls varorna kalla och om kylan arbetar kontinuerligt sänks temperaturen i boxen till 23–27°C under omgivningstemperaturen. I värmeläge hålls varorna varma. Maximal temperatur ca 70°C. Spänning 12 VDC, effekt ca 55 W. Levereras med 3 m sladd och stickpropp för cigarettändaruttag.

15 L storlek 41×39×29 cm. Inermått L 29, H 32, B 20 cm. Vikt 4,7 kg.
Nr 45-800 795:—

22 L kan användas liggande eller stående. Storlek 39×40×40 cm. Inermått 25×30×30 cm. Vikt 8,5 kg.
Nr 45-1 995:—

Spänningsomvandlare passande kyl- och värmeboxar.
Nr 32-1355 24 till 12 V 290:—
Nr 35-556 220 till 12 V 390:—



Handlampa. Lysrörsampa är mycket robust. Rekommenderas för verkstadsbruk. Handtag och topphätta av oljebeständigt gummi. Lystuben är tillverkad i polystyren, diam. 38 mm. Lampans tot. längd 41 cm. Med ca 6 m sladd. För max ljusutbyte finns en reflektor som också ger ett blandfritt ljus. 220 V/8 W. S-märkt. (Reservrör nr 35-905).

Nr 32-389 332:—



Kaffekokare för bilen. Fästes på dörrfönsterramen och anslutes till cigarettändaren. Ger på en liten stund 4 koppar varmt vatten för brygning av kaffe eller te. Kokaren är av kraftig genomskinlig värmemetallig och smakfri polykarbonatplast. Finmaskig sil för kaffebrygning. Effekt 140 W. Endast för 12 V. Storl. 9×21 cm.
Nr Pr st 10 st
35-449 59:— 460:—



Handlampa med lysrör i slagligt plast. Längd 35 cm. Diam. 4,5 cm. Vikt 0,6 kg. Med 2,8 m sladd och propp för cig. tändare. 12 V, 6 W. Kraftigt gummi-handtag.
Nr 35-436 69:—

Reservrör till ovanst. handlampa.
Nr 25-434 14:50



Lästnare för igenisade billås med nyckelkedja och belysning. Drives med 2 st R6-batterier (32-2214), medf. ej.
Nr Pr st 10 st
35-249 11:50 84:—



Fläkt med värmespiral blåser varm eller kall luft. 4,5 m kabel och omkopplare. Strömförbrukning 12 A. Storlek 200×90 mm, 12 V.
Nr 35-7 149:—



Varmluftsfäkt för imma, även som hårtork på resan. Lev. med 140 cm lång sladd och standkontakt för cig. uttaget. Effekt 140 W, 12 volt.
Nr 35-178 49:50



Elvärmesits med sele och fästankordning. Kontakt för cigarettändaruttag. Storl. 85×42 cm. Effekt ca 50 W. End. för 12 V.
Nr 35-495 98:—

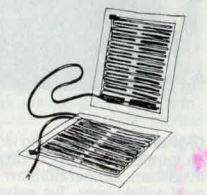

Elementsats för värmesits till bil. Passar alla bilar, då den kan instoppas under en överdragsklädsel. Värmeeffekt 55 W. Endast för 12 V. Storlek: sits 30×24 cm och rygg 30×30 cm.
Nr 35-99 110:—



Kuhevärmare VASA POLAR 1100. Två effektlägen 550/1100 W. Lättplacerad, kan monteras fast på vägg eller placeras under säte. Dubbla termosåkringar. Storlek 210×90 mm. Lev. med 75 cm kabel. S-märkt.
Nr 35-221 438:—



Uttag. 3-poligt, för bilvärmare. I makrolon. 250 V/16 A. S-märkt.
Nr 35-882 24:50

Propp. Passande 35-882.
Nr 35-883 24:50



Anslutningsladd för motorvärmare. Med kabel RDO.
Nr Längd Pris
35-976 2,5 m 72:—
35-977 5,0 m 96:—



Släpvagnskoppling. Uttagen försedda med lock, vilket även fungerar som låsbygel. Lättmetallutförande.
25-615. Propp 7-pol. 16:—
25-614. Uttag 7-pol. 16:—

Släpvagnskoppling av plast.
35-413 Propp 7-polig 16:50
35-412 Uttag 7-polig 16:50

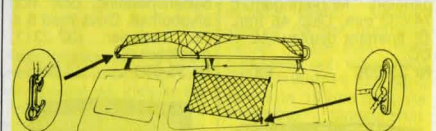

Bagagenät kan även användas som skyddsnet i kombi för hundägare. Lev. komplett med monteringsdetaljer.
Nr 35-5 49:—



Solglasögonhållare för bilen. Självhäftande.
Nr 35-618 9:90

Parkerings-timer med nyckelring. Minuter och timmar till max 20 timmar kan installeras.
25-925 29:90





Varvräknare för montering på instrumentbrådan. Visar 0–8000 varv/min. Passar bensindrivna bilar med 4, 6 el. 8 cyl. Avsedd för 12V. Belyst skala. Inställbar markering för max varv/ta. Diam. 80 mm. Höjd med fot 100 mm.

Nr 35-33 158:—

Amperemeter för inbyggnad. Visar in eller utgående ström i batteriet, -50 till +60 A. Inbyggd belysning. Lev. med 12V lampa. Diam. 52 mm. Djup 60 mm.

Nr 35-29 34:—



Bilklocka, digital quartz. Visar timmar och minuter. Enkel montering över, under eller i instrumentpanelen. Monteringsmått 74x32 mm. Djup 46 mm. 12 timmars display. 12 V DC.

Nr 35-200 89:—



Provlampa, för bilreparationer. Består av en glödlampa för 6–24 V i förn. hylsa med sladd att ansluta till godset och en nålsvass spets att bl. a. sticka genom kabelisoleringen för att söka ledningsfel.

Nr 25-12 21:50
Reservglödlampa 22-630.



Voltmeter för inbyggnad. Visar batteriets spänningsområde 9–17V och funktionen hos generator och laddningsgenerator. Inbyggd belysning. Lev. med 12V lampa. Diam 52 mm. Djup 55 mm.

Nr 35-30 58:—



Alkoholtest. Ett elektroniskt instrument för kontroll av alkoholhalten, blodet genom analys av utandningsluften. Skala med belysning visar 0–1,5 promille. Varningslampa för låg batterispänning och hög alkoholhalt. Drivs med 6 st R6 batterier (32-2311) medföljer ej.

Nr 35-950 298:—



Frostvarnare, utermometer som fästes på bilens vindruta och visar yttre temperaturen. Självhållande.

Nr 25-863 18:50

OBS! ALLA PRISER INKL. MOMS

Signalhorn, diam. 125 mm. ca 110 dB.
Nr 35-714-12 V par 148:—
Nr 35-714-24 V par 168:—

Vakuummätare (Econometer) för inbyggnad. Visar undertrycket i motorns inloppsror. Hjälper dig att köra ekonomiskt. Lev. med 1,8 m lång slang. T-rör och nippel. Inbyggd belysning 12V glödlampa. Diam. 52 mm. Djup 60 mm.

Nr 35-31 64:—



Intervallomkopplare. Vindrutetorkarna kan inställas för intervaller på 2–20 s mellan torkarsvepen. Omkopplaren kan monteras under eller genom hål i instrumentpanelen. Inkopplingsanvisn. för fleralet europeiska bilmärken medföljer. Storlek 50x70 mm. 12 V minusjord.

Nr 35-600 138:—

Halkvarnare för inbyggnad. Visar yttre temperaturen -30 till +40°C. Varningslampa lyser vid risk för halka. Givare med 2 m ledning som kan förlängas. Inbyggd belysning för 12V. Diam. 52 mm. Djup 65 mm.

Nr 35-32 158:—

Instrumenthållare för montering av instrument på diam. 52 mm och max djup 65 mm på instrumentbrådan. Höjd med fot 85 mm.

Nr 35-36 18:50

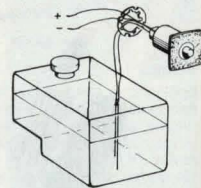

Nivåkontroll. 2 st känslsprövningskänner av vätskenivån i spolarbehållaren och ger optisk signal vid för låg nivå. Komplettsats och enkel montering.

Nr 35-80 49:—



Digitaltermometer med klocka, visar tid samt inne- eller utetemperatur på LCD-display med inbyggd belysning. Inställbart temperaturlarm för hög och låg temperatur med optiskt larm. Två enheter för panelmontering. Monteringsmått huvudenhet 78x38 mm djup 21 mm med display och inställningsknappar för larm och klocka, manöverenhet 36x22 mm djup 28 mm med omkopplare för inne- utetemperatur och larmlampa. Utomhusgivare med 2,5 m ledning. Mätområde inomhus -10 – +60°C, utomhus -20 – +70°C. Noggrannhet 1%. Alarmtemperatur -19 – +69°C. 12 V.

Nr 32-3184 176:—



Tändinställningslampa. Inbyggd transistoromvandlare och högtintensitetsrör, ger en ljusstark indikering av tändläget. Med klämma för anslutning direkt över tändkabeln som ej behöver lossas.

Nr 35-234 198:—



Serviceinstrument för motorfordon. Innehåller 5 detaljer förpackade i väska av kraftig plast. Följande delar ingår: Tändinställningslampa med högtintensitetsrör, kompressionsprovare, vakuump-, tryckmätare, Varv/kamvinkelmätare med skala för 4, 6 och 8 cyl. motorer. Vidare ingår en tryckkontakt med ca 1 m ledare för fjärrmanövrering av startmotorn vid kompressionsprov. Storlek på väska 37x27x9 cm. Vikt 1,8 kg.

Nr 35-446 528:—



Testinstrument för service på motorfordon. Instrumentet kan användas till följande: Varvräknare för 4, 6 eller 8 cyl. motorer. Kamvinkelmätare. Voltmeter 0–16 V. Kontroll av spänningsfall och kortslutning i kretsar. Storlek 175x60x30 mm. Engelsk anvisning medföljer. (Pass. batteri 1 st 32-2311 medf. ej).

Nr 35-236 198:—



Noteringshållare med sugfot för att fästas på instrumentbrådan eller vindrutans. Svart plast storlek 14x9 cm. Med block och penna.

Nr 35-469 19:50

Reservblock till 36-469.
Nr Pr st
26-999 4:— 29:—

Noteringshållare som föregående men storlek 24x16 cm.

Nr 35-456 46:—



Digitalt Testinstrument Lutron DP-305 för motorfordonsservice. 3 1/2 siffrors LCD-display med polaritetindikering. Skydd mot och indikering av överbelastning. Mätområden. Kamvinkel 4, 6 och 8 cylindrar. Varvtal 4 cyl. 300–5200 rpm. 6 cyl 200–4000 rpm. 8 cyl 200–3000 rpm. DCV 200 mV/2/200/250 V. ACV 200/500V. Resistans 200/2K/200K/2Mohm. Test av brytarspetsar. Diotest. Passande batteri 32-2050. Storlek 160x86x35 mm. Levereras med testsladdar.

Nr 35-90 595:—

Digitalt Testinstrument Escort EDA-71 för motorfordonsservice. Med 3 1/2 siffrors LCD-display med indikering av polariteten. Skydd och indikering för överbelastning. Mäter varvtal 0–10000 rpm och kamvinkel på motorer med 4, 5, 6 och 8 cylindrar. Spänning 2/20/200 DCV. Resistans 200/2K/20K/2Mohm. Inre resistans DCV 10 Mohm. Passande batteri 32-2050.

Lev. med testsladdar. Mått 126x70x24 mm.

Nr 35-96 395:—



Kompressionsprovare stadig modell med stor lättavläst skala. Visaren stannar på det uppmätta värdet. Levereras med gummikong och slang med kort och lång 14 mm gäng samt kort 18 mm gäng för montering i tändstiftshål. Graderad 0–300 P.S.I. och 0–20 bar. Diameter 100 mm. Levereras i stadig plastväska.

Nr 35-35 198:—

Kopplingsur 12 V/DC, för automatisk inkoppling av en apparat på inställd tid. Tydliga LED-siffror. Omkopplare för automatisk eller manuell inkoppling. Reläkapacitet max 5 Å. Lysdiödsindikering under inkopplingstiden och vid för låg batterispänning. Lev. med monteringsbygel. Stori. 110x45x50 mm.

Nr 35-1000 195:—

Myggdödar med lysrör 12 V/DC. Med stickpropp och 4,5 m kabel för anslutning till bilens cigaretttändratt. Luktfri, myggen dödas av ett elektroniskt fält runt lysröret. Strömförbrukning 0,4 A. Stori. 230x130 mm.

Nr 34-1897 95:—





Vinschar av stålplåt med reduktionsväxel och spärr. De två största med flyttbara handtag och två utväxlingar. Original "Dutton" USA.

30-3061	360 kg	3:2:1	195:—
40-3062	640 kg	4:5:1	315:—
40-3063	770 kg	10:5:1/5:1	495:—
40-3064	1140 kg	17:1/5:1	695:—

Wire längd 10 m passande ovanstående vinschar. Lev. m. krok, kaus samt två vajerlås.

Nr	Diam.	Brottlast	Pr sats
30-3187-5	5 mm	800 kg	105:—
30-3187-6	6 mm	1600 kg	110:—



Elvinsch av kraftig modell för montering på båt-, biltrailer, traktorer, snöskotrar m.m.. Max dragkraft (enkel lina) 450 kg. vid 20% lutning (rullande last) 2000 kg. 7,5 m stålwire diam. 4,0 mm. Effekt 360 W/12 V. Vikt 8 kg. Nr 40-2580 1.970:—



Packrem kanotrem. Bredd 25 mm, längd 5 m. Nr 30-2985 16:50



Lastspännare med 4000 kg draghållfasthet. Kraftig vinsch av galvaniserat och gulkromaterat stål. 50 mm band, längd 0,5+7,5 m med krokar i ändarna. Nr 30-2897 196:—



Spaklyftblock. Förstärkt modell av 4 mm stålplåt och med dubbla spärrar. 5 mm ställina och smidda stälkrokar. Spärrar vid lyft. Drar upp till 2000 kg. Vid lyft krävs dock "4-faldig säkerhet" - vilket ger 250 kg max. last. Minsta krokavstånd 55 cm, största 230 cm. Vikt ca 4 kg. Nr 40-2418 149:—



Spaklyftblock lika ovan men i kraftigare utförande av 5 mm stålplåt för upp till max 4 ton dragkraft. Vid lyft krävs "4-faldig säkerhet" - vilket ger 500 kg max. last. Minsta krokavstånd 58 cm, största 340 cm. Vikt 5,3 kg. Nr 40-3199 210:—



Rundsling klädd Nr 30-3576 Säkerhetsfaktor vid 1000 kg 8:1, alla övriga 6:1.

Ange typ. Svensk tillv.

Typ	Last	Längd	Pr st
1	1000 kg	1 m	29:—
2	1000 kg	2 m	55:—
3	2000 kg	3 m	94:—
4	2000 kg	5 m	158:—
5	5000 kg	6 m	315:—
6	5000 kg	8 m	395:—



Lastspännare, för snabb och säker surring av gods på t.ex. takräcke eller släpkärra. 5 m band av 25 mm bred polyester. Draghållfasthet 1000 kg. Surringsstyrka 2000 kg. Vinschen är galvaniserad och gulkromaterad. 30-2688 är avsedd för att surras runt lasten. 30-2689 levereras med krok för tvådelad surring. Svensk tillv. Nr 30-2688 69:— Nr 30-2689 79:—



Lyftblock i mycket kraftigt utförande. Lättdragen kedja och växelhus. Vridbara krokar. Max. belastning 1000 kg. Lyfthöjd 2,5 m. Minsta krokavstånd 325 mm. Vikt 13,5 kg. Godk. enl. A.S.S. anvisningar. Nr 40-3567 698:—

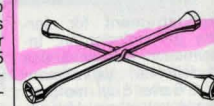

Korsnyckel m. hylsor 17, 19 och 22 mm samt 1 3/16". Passar till fölgmuttrarna på de flesta bilar. Ett oumbärligt verktyg vid ringbyte. Nyckellängd 34 cm. Nr 35-598 23:50

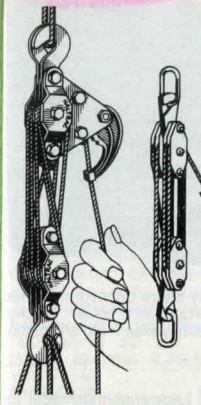

Talja HALTRAC 66A-8. Draghållfasthet 1125 kg. Max bel. vid lyft 380 kg. Utväxling 12:1. Lyfthöjd 2,5 m. Alla delar rostskyddade. Med automatisk låsning. Nr 30-3065 186:—

Talja med ca 20 m tvinnat nylonrep. Utväxl. 7:1. Belastning 300 kg. Nr 30-676 49:—



Draghandtag med automatisk låsning. Praktiskt till taljornas tunna nylonlinor. Nr 30-1870 46:—



Kompressor med inbyggd tryckmätare för pumpning av bildäck etc. Munstycke för gummibåtar, luftmadrasser och fotboll medföljer. Med 3,5 m kabel för 12 V cig.tändaruttag. Max tryck 14 kg/cm². Nr 35-550 186:—

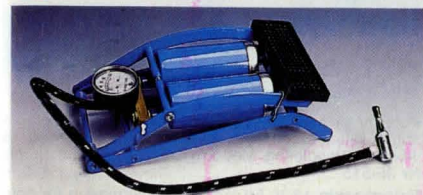

Fotpump med dubbla cylindrar för hög kapacitet samt munstycken för pumpning av gummibåtar, fotbollar m.m. Nr 35-71 89:— Fotpump lika föreg. men med en cylinder av metall. Pumpcylinder 50x100 mm. Med tryckmätare och backventil. Nr 35-67 46:—

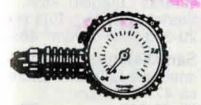

Tryckmätare Moto-meter, i plasthölje, graderad 0,5-3,0 bar. (1 Bar=1,02 Kg/cm²). Nr 35-540 64:—



Lufttryckmätare för ringtryck 0,5-3,5 kg/cm². Helt av förkromad metall och med läderfodral. Nr 25-797 24:—



Garagedomkraft i kraftigt utförande. Kapacitet 2 ton. Vridbar lyftplatta Längd 615 mm. Lågsta-/högsta höjd 135/420 mm. Vikt 18,5 kg. Nr 40-3301 395:—

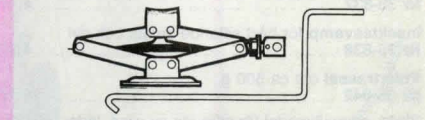

Domkraft för max 600 kg. Lyfthöjd 12 till 30 cm. Utväxling ca 200 gånger. Vikt 2,5 kg med bev. Nr 40-2207 Pris 86:—



Pallbock av svensk tillv. Godkänd enl. ASS normer för 1,5 ton belastning. Högsta höjd 520 mm, lägsta höjd 300 mm. Vikt 2,7 kg. Nr 40-3472 Pr st 68:—



Tryckplatta "Jack Pad" förhindrar trycksador vid lyft eller uppallning på profiler eller omtåliga ytor. Passar både domkrafter och pallbockar. Mått 100x30 mm. Nr 30-3473 Pr st 59:—



Liggvagn hopfällbar av stålror klädd med slitstark nylon. Fyra svängbara hjul. Längd 90 cm, bredd 40 cm. Nr 40-3471 125:—



- Waxschampo** rengör och polerar. Ca 0,5 l.
Nr 35-835 14:50
- Tvättvamp** med schampo och wax. För engångsbruk.
Nr 35-836 sats om 8 st. 18:50
- Tvättvamp** syntetisk.
Nr 35-837 4:50
- Insektsvamp** för hårt sittande smuts och dyl.
Nr 35-838 4:50
- Polértrassel** om ca 500 g.
Nr 35-842 16:50
- Vista**, ett multimedel för polering av vinyl, läder, gummi, trä m.m. Antistatisk för TV-skärmar. Rengör och polerar skor, bildäck, möbler och kromdetaljer. Duschflaska om 227 ml.
Nr 35-841 38:—
- Kromglans**. För polering av förkromade detaljer, koppar, m.m. Effektivt även för rostborttagning. 100 ml.
Nr 25-610 14:50
- Fälgrens** för alu-fälgar och övriga starkt smutsiga ställen, även bilens lack.
Nr 35-895 Sprayflaska 250 ml 26:50
Nr 35-992 Refill 250 ml 18:50
- Motortvätt**, TURTLE spray om 450 ml som effektivt löser upp smuts och olja på motorer, maskiner m.m.
Nr 35-846 18:50



Biltvättborste med kliven borst. Slangfäste för snabbkoppling (24-755) ingår ej. Kran för reglering av vattenmängd. Kan laddas med nedanstående schampo-stavar.
Nr 35-3 29:—

Schampo-stavar för tvättborstar. Förp. om 20 st.
Nr 35-4 Pr förp. 14:50



Dammsugare för bilen, båten och husvagnen. Med kraftig 12 V motor. Effekt 90 W. Lev. m. 3 st munstycken varav ett för pumpning av luftmadrasser. 5 m sladd med propp för cig.tändaruttag. Storlek 40x9 cm.
Nr 35-700 98:—



- NYA TURTLE SUPERVAX**. Ny bättre uppbyggnad med unik sammansättning av silikon och vaxer. Mycket lättarbetad, rengör, polerar och vaxar i ett arbetsmoment. Innehåller 375 ml.
Nr 35-994 Pr st 44:—
- TURTLE SUPER CLEANER**. Lackrengöringsmedel för matt och oxiderad lack men även för mindre repor och fläckar orsakade av insekter. Innehåller 500 ml.
Nr 35-993 Pr st 34:—
- TURTLE METALLIC VAX**. Bilvax speciellt utvecklat för metallic-lacker. Innehåller 375 ml.
Nr 35-995 Pr st 46:50
- TURTLE SUPER TVÄTT** är en helt ny typ av biltvättmedel som klarar den svåraste smuts och ger en överlägsen glans. Innehåller 450 ml.
Nr 35-997 Pr st 29:50
- TURTLE EXTRA VAX**. För alla typer av billacker. Bästa resultat vid Konsumentverkets test. Lättarbetad. Innehåller 300 ml.
Nr 35-996 Pr st 54:—



- Polermaskin 12 V**. En lågvarvig polermaskin för polering av bilen, båten, husvagnen, m.m. Med tillbehör för vaxning och polering. Med 5 m kabel och cigtänd. propp.
Nr 35-515 129:—
- Polermaskin 12 V**. En lågvarvig polermaskin för polering och vaxning av stora ytor. 25 cm polerhätta. 4,5 m sladd med cigarettändarpropp.
Nr 45-60 Pr st 298:—

Extra polerhätta till 45-60. Förp. om 5 st.
Nr 35-61 Pr förp. 79:—

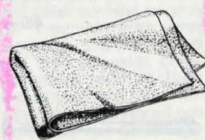

Sämskskinn, extra prima. Användes vid målning, putsning, biltvätt m.m. Levereras i oregelb. storl.
 Storlek Pr pr st
20-383-3 ca 10 dm² 48:—

Sämskskinn. Helskinn för snabbare biltvätt. Storlek ca 47x70 cm.
Nr 20-385 89:—

Presentkort finns hos oss. Vid köp av presentkort lämnas ingen rabatt - däremot vid inlösen.

K.E.W. HOBBY 88

- ännu kraftigare

Högtryckstvätt K.E.W., med rostfri 3-cyl axialkolvpump och vattenkyld motor. Inbyggd ejektor för rengöring med kemikalier. Multispeed-munstycke med inställbar spridningsvinkel och reglering för hög- eller lågtryck. Levereras med motor 220V/2,0kW, 7 m högtrycksslang inkl. spolhandtag och sporrör. Pumpryck (arbetstryck) 80 bar. Vattenmängd Min/max 9,3/8,5 l/min. Vikt 17,5 kg.
Nr 40-2538 3395:—



Ny modell! Nu 80 bar



Tvättspruta Turbo-wach. En mångsidig tvättspruta lämplig för bil, båt, trädgårdsmöbler, gångplattor m.m. Ansluts direkt till trädgårdsslang. Med behållare för schampo. Lev. med tre olika munstycken, rak, spridare och vinklat. Kran för schampoo till eller från, tvättning och sköljning. Längd tot. 70 cm.
Nr 35-1004 298:—

Schampoo. Förp. om en liter.
Nr 35-1005 49:—



Nitsortiment med över 100 små rörtit i 12 olika dimensioner uppsorterade i fackindelat specialask.
Nr 21-219 13:50



Kartmätare med 13 skalor för kartor och 4 omvandlingsskalor liter/gallon, km/miles m. fl.
 Nr Pr st
26-190 15:50
15:50 129:—



Våtsandblåster för effektiv rengöring samt färg och rostborttagning.
Nr 40-3325 370:—

Rörrensingsmunstycke "Illern" borrar sig fram genom igensatta rör. Längd 5 m.
Nr 40-3326 498:—

Förl.slang, längd 7 m.
Nr 40-3328 460:—

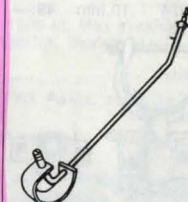

Underspolningsmunstycke för effektiv rengöring av t.ex. bilens underrede.
Nr 40-3327 290:—



Verktygssats 21 delar av kromvanadiumstål. En kraftig sats för bilen, båten m.m. 9 st 6-kant hylsor med 1/2" fäste 10-19 mm, tändstifts hylsa 21 mm, förlängare 125 mm, spårhandtag, teleskophandtag med 19 mm hylsa som ger mångdubbel kraft i utdraget läge (bra då man ska lossa maskindragna hjulmuttrar), 6 st blocknycklar 8-15 mm, kombinationstång med muttergrepp, spårmejsel samt stjärnmejsel Philips nr 2. Förpackat i kraftig plastlåda.
Nr 30-3556 295:—

Teleskophandtag av kromvanadiumstål med 1/2" fäste och 19/21 mm 6-kant hylsa. Lossar i utdraget läge även de mest envisa muttrar. (Se bild 30-3556).
Nr 30-3557 69:—



Båtskopa av specialplast
längd 20 cm, bredd 15 cm.
Nr 34-1314 17:50



Tågvirke av polypropylene.
Längd 30 m. Brottlast
960 Kp och 1425 Kp.
Nr Diam
34-973 8 mm 42:—
34-974 10 mm 49:—

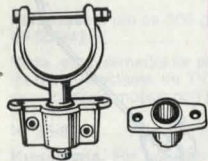

Båtdetaljer av aluminium
med nylonlager.

Arklyka. med 6 mm bult/
mutter. Duger även som
öppen klyka, 55/66 mm
öppning, 17 mm tapp.
Nr 35-452 23:50

Arklykfäste. Utanpålig-
gande. För 17 mm tapp.
Nr 35-453 16:50

Arklykfäste. För infällning.
Pass. 17 mm tapp.
Nr 35-454 14:50



Transportvagn. Bra att ha
i bil och husvagn vid trans-
port av dricksbackar, vat-
tentankar etc. Höjd 91 cm.
Kraftiga hjul diam. 15 cm.
Nr 44-650 115:—



Plastdunk, ihopvikbar och
tar liten plats. Med handtag
och kran.

Nr 35-974 10 l Pr st 19:50
Nr 35-975 20 l Pr st 26:—



Nivåvakt för kontroll av
våtskor. Kan användas för
såväl stigande som sjun-
gående nivåer. Data: 250
V/1 A res. last. 250 V/0,3 A
induktiv last. För större be-
lastning skall mellanrelä
eller kontakt användas.
Längd 80 mm.
Nr 22-1683 89:—

**UPPGE KUNDNUMMER
VID BESTÄLLNING**



**Marinkompass SILVA 70-
NB.** 1 kraftigt nakterhus av
slagtålig ABS-plast med
stälbart visir. Inbyggd be-
lysning. Kan monteras i oli-
ka vinklar fast eller löstag-
bar (fästskenor medföljer).
Kompassrosen svävar fritt
vid krängning till 30° åt alla
håll. Ytermått ca 10x12
cm. Vikt 0,4 kg.
Nr 34-966 495:—



**Marinkompass SILVA
70/UN** för montering lång-
skepps i valfri vinkel.
Snabbt löstagbar för pej-
ling. Flyter om den skulle
komma i vattnet. Total
längd 165 mm. Diam. ku-
pulen 82 mm.
Nr 34-188 495:—



Vindhastighetsmätare med visarinstrument för inbygg-
nad. Lämplig för hemmet, sommar-fjällstugan, segelbå-
ten m. m. Visar vindhastigheten i 0-28 m/s, 0-54 knop
eller 0-10 Beaufort. Noggrannhet 3%. Drives utan bati-
teri. 20 m ledning. Storlek instrument 80x63 mm. Giva-
rens höjd 10 cm.
Nr 34-80 790:—

Vindhastighetsmätare med LCD-siffror. Användnings-
områden lika 34-80. Visar vindhastigheten från 0 till 28
m/s. Omvandlingstabell till knop eller Beaufort, finns på
mätaren. Drives med medf. 9 V batteri. Noggrannhet
3%. Storlek mätare: 120x60x22 mm, givare: höjd 10
cm. Med 20 m kabel.
Nr 34-475 995:—



Vindhastighetsmätare i "fickformat". Visar vindens
hastighet med LCD-siffror i km/t. Omvandlingstabell till
Beaufort och knop finns på mätaren. Mätområde 1-100
km/t, noggrannhet 1%. Drives med 1 st medf. 9 V batteri.
Nr 34-25 595:—

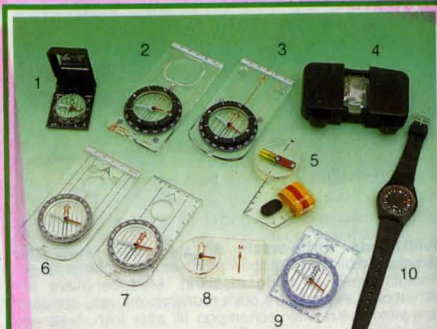

SILVA, välkända kvalitetskompasser. Vatskefyllda.
400°.

Nr	Typ nr.	Pos. i bild	Pris
24-186	27 Syftkompass 360°	1	87:—
24-68	1S Tävlingskompass	2	132:—
24-103	5NL	3	106:—
24-187	60 Syftkompass 360°	4	379:—
24-92	6 Norkompass	5	99:—
24-69	2NL Sportkompass	6	73:—
24-72	3NL Allemanskompass	7	58:—
24-1861	19 Mapguider	8	34:—
24-71	7NL Bärlock	9	44:—
24-965	24 Armband 360°	10	78:—



Vattenkran i förkromad mässing, rörlig i höjdd. Höjd ca
18 cm. För montering i 16 mm hål. Lev. utan
slanganslutning.

Nr 34-1811 Enkel 96:—
Nr 34-1812 Dubbel 189:—

Vattenkran i brun plast. Rörlig i höjdd. Höjd ca 15 cm.
Lev. med slanganslutning (12 mm). Finns med eller utan
strömbrytare. Strömbrytaren slår till när kranen öppnas.
(Max 3 amp.).

Nr 34-1813 Enkel utan strömbrytare 64:—
Nr 34-1814 " med 78:—
Nr 34-1815 Dubbel utan strömbrytare 118:—
Nr 34-1816 " med 148:—



Tryckutjämningsbehållare. Lev. med slanganslutning
och band för fästsättning. Används tillsammans med
pump. Storlek 28x8 cm.

Nr 34-1820 96:—

Backventil passande 12 mm slang.
Nr 34-1819 28:—

Slanganslutning passande kran 34-1811 -1812. Av-
sedd för 12 mm slang. (49-297).
Nr 24-1817 12:50

Strömbrytare till vattenkran 34-1811 -1812. Skruvas
fast på kranens inlopp. När kranen öppnas slår ström-
brytaren till. Max 15 A. För 12 mm slang.
Nr 34-1818 54:—



Vattenpump 12 V DC för husvagn, båt, fritidshus m. m.
Självsugande ner till 1 m. Levereras med tryckströmbry-
tare, pumpen startar automatiskt när vattenkranen öpp-
nas. Max tryck 1,5 bar. Kapacitet ca 6 lit/min. Ström-
förbrukning 4,5 A. Anslutning för 12 mm slang. (Passande
slang 40-297). Storlek 14x11 cm.
Nr 34-1810 548:—



Bensinpump elektrisk
tryckpump. Arbetar m.
membransystem. Enkel att
montera. Med anslutnings-
nippel för bensinslang m.
8 mm inre diam. 6, 12 eller
24 V. Kapacitet: 65 l/tim.
vid 0,5 m nivåskillnad.
Nr 35-516 325:—



Länsump Dränkbar med automatisk nivåbrytare
stälbar mellan 5 och 12 cm kan även kopplas för konti-
nerlig gång. Kapacitet ca 6000 l/t. Max tryckhöjd 3 m.
Drivspänning 10-15V 10A likström. Storlek 18x15 cm.
Anslutning för 1"-slang.

Nr 35-76 489:—

Länsump, lämpad för båtar m. m. Sänkbar. Kapacitet
5000 l/t. Tryckhöjd max 3 m. Tål saltvatten. Ström-
förbrukning 12 V/7 A likström. Storlek 16x12 cm. Vikt 1,3
kg. Anslutning för 1"-slang.

Nr 35-75 325:—

Dränkbar pump Kapacitet 1800 l/t. Max tryckhöjd 4,5
m. Drivspänning 12V/3A likström. Storlek 11x11 cm.
Anslutning för 3/4" slang.

Nr 35-74 169:—

Plastslang 1" av armerad PVC. Passar pump 35-75.
Nr 49-235 Pr m 19:50

Plastslang 3/4" av armerad PVC.
Nr 49-236 Pr m 14:50



Ventilationsfläkt sol-
cellsdriven för båt, hus-
vagn m. m. Ingen ström-
förbrukning förutom från den
inbyggda solcellen. Ventil-
erlar så fort solen skiner.
Lock för avstängning med-
följer (monteras över sol-
cellen). Monteras i vägg,
tak eller fönster. Monte-
ringshål 120 mm. Vagg-
tjocklek max 40 mm. Diam.
215 mm. Tjocklek 95 mm.
Nr 35-590 Pr st 265:—



Dränkbar pump för t.ex.
husvagnar. Kapacitet 7,5 l/
min. Max tryckhöjd 3 m.
Avsedd för 12V/1,7A lik-
spänning. Mått 50x90
mm. 10 mm slanganslu-
tning.
Nr 35-73 86:—



Gas- och rökvarnare för båt, husvagnar m. m. Den
integrerade, högkänsliga halvleder-sensorn reagerar se-
kunds snabbt för propan-, butan- eller metan-gaser, och
varnar med gäll signal vid fara. Vid brand uppstår kol-
monoxid som den även varnar för. Inställningsbar kän-
slighet. 12 V/130 mA.

Nr 35-82 445:—

Utnyttja solenergin! Gör det bekvämt för dig när du vistas i fritidshuset, husvagnen eller båten. En solpanelanläggning kan driva TV, radio, lampor pumpar m.m. Med omformare kan video, eldrivna verktyg och andra apparater, som är avsedda för 220 V, användas.



Solpanel SOLEX SQ-4130. En praktisk lösning i fritids-sammanhang där man inte har tillgång till ordinarie el-nät. Panelen ansluts enkelt till fritidsbatteri. Helautoma-tisk laddning av batteriet, s.k. självreglerande panel. Effekt 30 W. Celler av monocristalin. Härdat skydds-glas. Aluminiumram med skyddande polymerfilm i brunsvart färg för extrem tålighet. Storlek 914×305×38 mm. Vikt 3,86 kg.

Nr 42-3293 2490:—

Solpanel SOLEX SQ-2140 som ovan men effekt 40 W. Laddningsström max 2,83 A. Storl. 1085×330×38 mm. Vikt 4,8 kg.

Nr 42-3294 3050:—

Batteri NOAC SOLAR. Speciellt konstruerat för användning tillsammans med sol-paneler, tål flera och djupare laddningscykler, vilket gör att batteriet får en längre livs-längd, än ett vanligt bilbatteri. 12 V/90 Ah. Storlek 350×175×185 mm. Vikt ca 27 kg. Lev. laddat med syra.

Nr 42-3183 976:—

Batterimonitor DCC-2000 är en intelligent räknare som visar hur mycket man förbrukat eller laddat ett batteri. Instrumentet visar detta direkt i amperetimmars digitalt på en 4-siffrig LCD-display (0,1–999,9 Ah). Visar även i/ urladdningsströmmen (0,1–60 A) eller batterispänning (8–16 V) på 3 1/2-siffrig LCD-display. Monteras i panel med hål 50×120 mm djup 73 mm. Drivspänning 8–16 V. Strömeförbrukning 4 mA. Storlek 150×57×78 mm.

Nr 32-3186 Pr st 2495:—

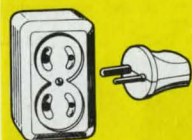

Vägguttag avsett för lågvolt. Oförväxelt. Lämpligt för fritidshus, hus-vagnar, båtar m.m. där 12-el. 24 V används.

Nr 32-636 21:—

Stickpropp för ovanståen-de uttag.

Nr 22-637 9:50

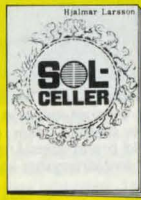

Solceller, av Hjalmar Larsson. Ett 24-sidigt häfte som beskriver utveckling-en av solceller för allmänt bruk. Rikt illustrerad med bilder, ritningar och dia-gram för beräkning av sol-paneler för hembyggaren. Häftet är lättfattligt och fordrar inga förkunskaper.

Nr 28-375 26:—



Omformare EXPOWER för omvandling av 12 V likspän-ning till 50-periodig växelspanning 220 V. Lämnar fyr-kantvåg. Helltransistoriserad med hög verkningsgrad (ca 80%). Mycket kompakta och stabila omformare för höga krav. Finns i 150 VA, 200 VA och 500 VA.

Omformare AT-150F med uteffekt max 150 VA. Tom-gångsförbrukning 10 W. Storl. 220×140×120 mm. Vikt 3,7 kg.

Nr 32-3289 945:—

Omformare GT-200 med uteffekt max 200 VA. Tom-gångsförbrukning ca 15 W. 2-läges omkopplare för an-passning av spänningen till olika belastningar. Storl. 190×185×125 mm. Vikt ca 3 kg.

Nr 32-888 1490:—

Omformare lika föregående men för 24 V likspänning.

Nr 32-889 1550:—

Omformare GT-500 med uteffekt max 500 VA. Tom-gångsförbrukning ca 35 W. 2-läges omkopplare för an-passning av spänningen till olika belastningar. Storl. 220×210×130 mm. Vikt ca 9 kg.

Nr 32-890 2950:—

Omformare lika föregående men för 24 V likspänning.

Nr 32-891 2990:—



Vindelverk BALTIC 50 Marin. För underhållsladdning av batteri till båt, fritidshus m.m. Uteffekt 50 W/12 V. Laddningsström 4,5 A vid 9,8 m/s. Producerar el redan vid mycket låga vindar (1,8 m/s) tack vare frispinnande permanentmagnet. Lätt att montera, kräver ett minimum av underhåll. Brukas stationärt eller mobilt med fast eller monterbar mast. Svängningsradie 47 cm. Propeller diam. 91 cm av kolfiberlaminat. Vikt 15,5 kg.

Nr 42-3201 4600:—

Regulator för ovanstående vindelverk. Förhindrar över-laddning. Inkopplas om man utnyttjar elström endast under kortare perioder t.ex. veckoslut. Storl. 15×10×5,5 cm.

Nr 32-3202 290:—



Pressningar av dubbel HD-polyeten med ingjuten tätvävd armering. Röstbeständiga och rivstarka. Press-ningarna är svetsade, försedda med stadkant och alu-miniumöljetter.

Pressning grön, vikt 135 gram/m.

Nr	Mått/m	Pris
44-191	2,5×3,6	49:—
44-192	3,0×5,0	86:—
44-193	3,6×5,4	98:—
44-194	4,0×6,0	128:—
44-195	5,4×7,2	195:—
44-199	6,0×9,4	245:—

Pressning Silver, vikt 140 gram/m. Elegant och mera tålig mot solljus. Värmereflekterande.

44-1903	2,5×3,6	52:—
44-1904	3,0×5,0	89:—
44-1905	3,6×5,4	107:—
44-1906	4,0×6,0	133:—
44-1907	5,4×7,2	218:—
44-1908	6,0×9,4	297:—

Pressning ofärgad, halvtransparent. Vikt 130 gram/m². U. V. 2% inpr. Lämplig för täckodling.

44-1909	2,5×3,6	53:—
44-1910	4,0×6,0	137:—

Nr 34-1853 Pressningslina 20 m/ 6 mm

24:—

Plastduk, svart eller genomskinlig. Den svarta används av odlare, för täckning av silos, som pressning m.m. Den klara kan användas som drivbänkfönster, till växthus m.m. Bredd 200 cm.

Nr	Tjocklek mm	Färg	Pr 10 m	Pr 50 m
49-119	0,10	Svart	55:—	221:—
49-120	0,15	Svart	78:—	336:—
49-123	0,10	Klar	55:—	221:—
49-124	0,15	Klar	78:—	336:—
49-125	0,10, br. 400 cm.	Klar	109:—	474:—

Öljet. För pressningar, markiser, plastfolier m.m. Består av två halvor av plast som sammanpres-sas. Ytterdiam. 40 mm håldiam. 13 mm. Lev. i förp. med 10 st.

Nr 24-436 Pr förp. 14:50



Häftpistol T-25. För snabb montering av rund svag-strömskabel. 1/4" stift.

Längd 185 mm.

Nr 30-1875 475:—

Klammer med rund topp, passar häftpistol 30-1875.

5000 st.

Nr 30-1876

120:— 120:— 125:—

36:— 41:— 43:—

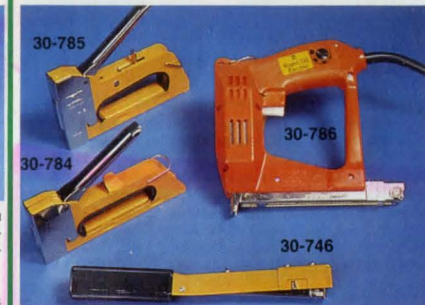

Rapid häftpistol – Svenska kvalitetsverktyg.

Rapid 13. En lättvikts pistol för många användnings-områden. Klammerlängd 4–8 mm (ej avbildad).

Nr 30-3077 84:—

Rapid 19. En smidig häftammare för dekorationsar-be-ten och affischering. Klammerlängd 4–6 mm.

Nr 30-746 108:—

Rapid 23. En idealisk häftpistol för hem och hobby. Rekylfri – hög slagstyrka. Klammerlängd 4–8 mm.

Nr 30-784 112:—

Rapid 33. En lättarbetad manuell häftpistol med stor kapacitet. Rekylfri – två slagstyrkor. Klammerlängd 4–14 mm.

Nr 30-785 158:—

Rapid 135. Elektrisk häftpistol som arbetar snabbt och säkert även i besvärliga utrymmen. **Två slagstyrkor** – lång nos. Klammerlängd 4–14 mm. 220 V. S-märkt.

Nr 30-786 1022:—

Klammer för ovanstående "Rapid"-häftpistoler. Pr 2 500-ask. OBS! Se rekommenderad klammerlängd.

Längd mm	4	6	8	10	14
Nr 20-747	21:—	21:—	21:—	21:—	21:—



Häftpistol för universalsbruk. Utmärkt för bl. a. fastsättning av tätningslist. Klammerlängd 6–8 mm.

Nr 30-3184 43:—

Klammer för Arrow JT-21 samt 30-3184. Klammerlängd 6 eller 8 mm. Ange längd.

Nr 20-3376 Pr 2500 st 17:—

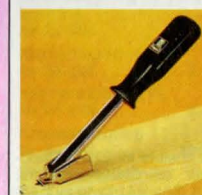

Klammerurdragare. En oumbärlig hjälp vid om-klädnings av möbler m.m.

Nr 20-2633 53:—



Stift-klammerurdragare. Även utmärkt för att öppna färgburkar.

Nr 20-3185 35:—



Röjsax Sandvik P17. Lätt och välbalanserad sax med teflonbehandlade skär. Klarar sly och grenar upp till 45 mm.
Nr 30-2796 204:—



Gren sax med teflonbelagd skär. Stålbart anslag. Total-längd 70 cm. Dubbel hävstångseffekt.
Nr 30-3489 Pris 95:—



Röjsax med kraftigt träskäft. Saxen har dämpat anslag. Totallängd 72 cm.
Nr 30-3491 Pris 79:—



Grässax med lätt och behaglig gång. Finslipade stål-skär. Längd 32 cm.
Nr 30-2218 38:—



El-grässtrimmer Bosch PRT 23 ansluts till 220 V. Klipp-bredd 230 mm, 150 W-motor stänkvattenskyddad. Handtag med teleskopinställning. Snabbt utbyte av träd-magasin, utan verktyg.
Nr 40-3506 Pris 398:—
Skärtråd i kassett
Nr 20-3514 Pris 27:—



Häcksax med "vågigt" slipade och hårdförromade skär. Polerade handtag av trä. Längd 52 cm.
Nr 30-2779 125:—



Sekatör, kraftig modell med teflonbelagda skär. Fjädrande handtag av formgjuten plast med säkerhetsspår. Bärrem. Längd 190 mm.
Nr 30-2417 65:—



Trädgårdssax, speciellt lämplig för kvistar, grenar m. m. 21 cm lång m. plasthandtag och spärranordning. Skären av blankt stål.
Nr 30-3240 39:—

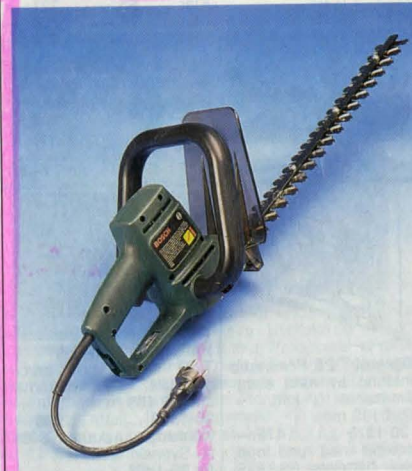

El-häcktrimmer Bosch PHS 46 G. "universalsaxen" med snittlängd 46 cm, 380 W-motor. Ansluts till 220 V. Vikt 3 kg. Max. 13,5 mm. kvistjocklek.
Nr 40-3186 Pris 695:—

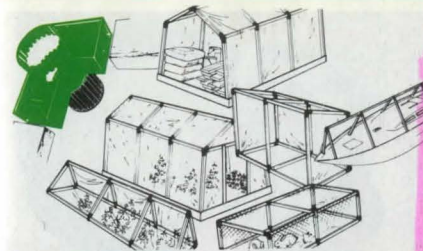

Beslag för konstruktion av växthus, förråd, solskydd, bättäckning m. m. Stålbart 75–180° med 15° intervall. Passar regler 25×50 mm. Beslagen kan tas isär för enkel demontering och återanvändning.
Nr 31-1370 Pr st 15:50 12 st 147:—



Knäskydd, av PVC-plast ett bra hjälpmedel vid golv och trädgårdsarbete, par förp.
Nr 30-3507 förp. 59:—



Trädgårdsslang av armerad PVC. inre diameter 1/2".
Nr 49-140 Pr 20 m 51:—
Trädgårdsslang 1/2" flat slang som tar mindre plats. Vattenstopp p. g. a veck uppstår ej med denna slang. Armerad PVC. Längd 20 m.
Nr 34-260 105:—



Handdusch lämplig för trädgård, biltvätt, m. m. Duschen har 5 olika möjligheter från finaste vattendimma till riktad stråle.
Nr 20-3515 Pris 23:—



Gödning Sprinkler-pistol, för växtanpassad näringstillförsel med bevattning. Kan användas både för gödning och bevattning. Impulsavtryckare med spärr i öppet läge.
Nr 34-1882 Pris 110:—



Slanghållare av epoxilacerat rundjärn. Rymmer ca 30 m 1/2" slang.
Nr 34-859 47:—

Slangvagn för transport och förvaring av trädgårdsslang. Kapacitet ca 50 m slang.
Nr 40-3537 149:—



Handsprinkler med förlängt handtag. Kan även användas som trädgårdsdusch.
Nr 44-1891 89:—



Vattenspridare inställbar i olika lägen. Spridningsyta 12×20 m.
Nr 34-1890 119:—



Handdusch för skonsam bevattning av växter.
Nr 34-792 28:50



Sprutpistol, med vridbart munstycke. Läsbar i fast läge, från lätt dusch till kraftig stråle. Kraftig utförande av slagfälg plast. Med snabbkoppling.
Nr 34-937 44:—



Trädgårdssat, innehållande 1/4" krananslutning, snabbkoppl., snabbkoppl. m. stopp samt strålmunstycke.
Nr 34-895 53:—
Strålmunstycke reglerbart från full stråle till fin och stopp.
Nr 34-791 22:50



Vattenspridare 360° med märkspjut.
Nr 34-794 36:—



Slangkoppling med snabbkoppling. För 1/2" slang till runda kranar.
Nr 24-66 34:—
Slanganslutning, för 1/2" slang, utan snabbkoppling.
Nr 24-67 34:—



3-vägsförgrening för 1/2" slang.
Nr 24-813 26:50

Skarvkoppling till snabbkoppling.
Nr 24-754 9:50

Krananslutning 1/2".
Nr 24-894 9:—

Krananslutning 3/4".
Nr 24-744 9:—

Krananslutning 1".
Nr 24-753 10:50

Snabbkoppling för 1/2" slang.
Nr 24-755 19:50

Snabbkoppling för 1/2" slang. Med vattenstopp.
Nr 24-756 26:50



Trädgårdssat består av kultivator, planterspade och tistelstickare. Handtag av plast.
Nr 30-3536 19:—



Vattenpump med 25 l trycktank av hydropresstyp, för vattenförsörjning av villor och fritidshus. Hydropresstanken består av en stältank med en gummiblåsa som arbetar med en lunga vilket minskar risken för dåligt vatten och korrosion. 25 l hydropress motsvarar en 75 l konventionell hydrofor. På trycktanken är en självsugande pump monterad. Pumpen är försedd med automatisk tryckströmbrytare och monometer. Anslutning för 1" rör. Pumpen bör anslutas över en motorskyddsbrytare t. ex. 32-1584. 1 hk motor utförd i skyddsklass 1 P 44. Ström-förbrukning 5,2 A. Effektförbrukning 1100 W. Sughöjd 7 m. Max kapacitet 3,2 m³/h. Max tryck 4,5 bar. Arbets-tryck 2,0-3,5 bar. Max vattentemp 40°C. Storlek 53x53x26 cm. Vikt 27 kg.

Nr 44-1650 1975:—



Dränkbar pump med nivåbrytare. För tömning av källare, bassänger, båtar m. m. Sänker vattennivån till ca 15 cm (utan nivåbrytning 2 cm). Tillslag vid ca 35 cm vattendjup. Effekt 195 W. Pumpkapacitet vid 2 m tryckhöjd 4000 l/tim. vid 4 m - 1400 l/tim. Storlek 31x25x17 cm. Vikt 3,5 kg. 1" slanganslutning. Med 10 m kabel för nätanslutning 220 V S-märkt.

Nr 44-50 995:—

Dränkbar pump utan nivåbrytare, i övrigt samma enligt ovan.

Nr 44-49 895:—



Pump Marina Dixi Jet 800. Självsugande. För trädgårdsbevattning, länsning av båt, bilvätt m. m. Max tryck 4 bar (tryckhöjd 40 m). Max kapacitet 3600 l/tim. Sughöjd 7 m. 1 m jordad ansl.kabel med kontakt, 4 m 1" sugslang, bottenventil och ansl.nippel för 1" slang ingår. 220 V S-märkt. Effekt 800 W. Storl. 18x25x45 cm. Vikt 9,5 kg.

Nr 44-503 1349:—



Bensindriven pump. BMP2T. Självevakerande centrifugalpump max kapacitet 7200 l/tim. Tryckhöjd max 30 m, sughöjd max 7 m. Slanganslutning 1". Motor 2-takts luftkyld, effekt 2 hk/5000 v/min. Mått 260x290x380 mm. Vikt 8,5 kg. Levereras med anslutningar, sugsil och 4 m slang.

Nr 40-2785 1795:—

Vädur. En Bruzaholms vädur, är en hydraulisk pump vilken med energi från ett vattenfall, bäck eller vattensamling kan pumpa vatten till en högre liggande nivå. Man behöver ingen elektrisk energi eller annan kraft, bara en nivå-skillnad på en meter eller mer. Vattnet kan ledas från en högre belägen vattensamling med delst rör och väduren kan arbeta dygn efter dygn, vecka efter vecka utan tillsyn. Väduren har lång livslängd. Tillverkad av gjutjärn och mässing. Pumpar 6-15 l/min. Inl.rör 1", ut 1/2". Storl. 26x36 cm. Vikt ca 16 kg.

Nr 44-512 2350:—



OBS. ALLA PRISER INKL. MOMS



Pump med gjutet hus av mässing. 14 mm axel. 70 mm remskiva, passande drivrem typ A. Kan pumpa åt båda hållen. Diam. pumphus 106 mm. Vikt 3,5 kg. Lev. med ansl. för 1" slang.

Data:	Motor	Varv/min	max kapacitet vid 1 m uppf. h	max uppfod-rings höjd
	0,4 hk	1400	2400L/tim	10 m
	1,2	2800	4500L/tim	30 m

Nr 34-661 745:—

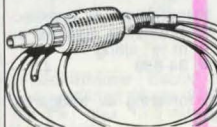

Pump, helt av plast med handpumpblåsa och 2 m lång sugslang.

Nr	Pr st	10 st
34-308	13:—	95:—



Universalpump. Konstruktions lik 34-604 men med fäste för bormaskiner av plast med impeller av gummi. Självsugande glidlager och oljebeständiga packningar. Alla metall-delar rostskyddade. Användbar för de flesta vätskor. Axelstapp 8x30 mm. Anslutning för slangkoppling R 3/4". Sughöjd 4 m. Kapacitet vid 3000 v/min. -50 l/min. Självsugande. Kan gå torr upp till 30 sek.

Nr 30-2908 148:—

Universalpump. Kraftig självsugande konstruktion av plast med impeller av gummi. Självsugande glidlager och oljebeständiga packningar. Alla metall-delar rostskyddade. Användbar för de flesta vätskor. Axelstapp 8x30 mm. Anslutning för slangkoppling R 3/4" (de på bilden monterade anslutningarna nr 24-744 ingår ej). Sughöjd ca 3 m. Kapacitet upp till 50 l/min vid 3000 varv. Storlek 7x10x9 cm. Passar alla bormask.

Nr 34-604 89:—



Pump av plast. Kapacitet 26 l/min. Med standard fatgånga 58 mm och 85 cm långt sugrör. 120 cm långt böjligt utloppsrör. Kan även tjänstgöra som sughåvert. Tål bensin, oljor, thinner och svaga syror.

Nr 45-15 88:—

Pump med motor för batteridrift (2 st typ R 20, medföljer ej). Sughöjd 80 cm. Kapacitet 5-6 l/min. Konisk anpassning för 25 till 38 mm hål i kär. Ej för bensin eller lösningsmedel. Total längd 62 cm. Vikt 240 g.

Nr 34-225 96:—

Pump av plast. Arbetar efter hävertprincipen och kan användas för alla lättflytande vätskor. Längd 49 cm.

Nr	Pr st	10 st
34-161	14:50	96:—

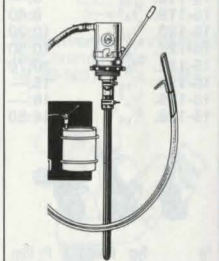

Kolvump. Stabilt utförd i metall med standard fatgånga 58 mm och låsring. 5/8" in- och utlopp. 100 cm sugrör av styv plast och 120 cm böjligt utloppsrör med munstycke. Kan även tjänstgöra som sughåvert. En mångsidigt användbar pump för bensin, tunnflytande oljor, m. m. Pumphusets dim. 6x12 cm. Kapacitet: 12-15 liter per minut.

Nr 45-10 158:—



Oljefiltertång. Gripvid 80-95 mm.

Nr 30-943 22:50

Vattenpump för anslutning till bormaskin. Rostfri axel 6x18 mm. Anslutning för 1/2" slang. Max kapacitet 20 l/min vid 3000 v/min. Sughöjd ca 3 m. Självsugande. Kan gå torr i 10 sek. Pumphusets storlek 75x65x30 mm.

Nr 34-908 Pr st 39:—

Pump, med pumphus i nylon. Synnerligen stabil konstruktion. Lämplig till vindrutepolare (ej självsugande). Anslutning för slang med 5 mm innerdiam. Storlek 70x30 mm. Endast för 12 V DC.

Nr Pr st 10 st
24-100 54:— 459:—

Slangkopplingar av vit nylon för bensin, olje- och gummi-slang. Angivna mått avser slangens innerdiam. Temp. bes. 130°. Ange typnr.

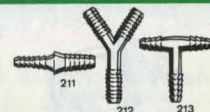

Nr	1	2	3	4	5	6	Pr st	10 st
Nr 21-211	Skarvrör 4-4 mm	Skarvrör 7-7 mm	Skarvrör 10-10 mm	Skarvrör 4-7 mm	Skarvrör 4-10 mm	Skarvrör 7-10 mm	2:—	10 st 12:90
							2:20	10 st 14:60
							2:40	10 st 16:90
							2:—	10 st 12:90
							2:20	10 st 14:60
							2:40	10 st 16:90

Nr	1	2	3	Pr st	10 st
Nr 21-212	Y-rör 7 mm	Y-rör 11 mm	Y-rör 13 mm	3:60	10 st 29:—
				3:70	10 st 31:50
				4:90	10 st 36:50

Nr	1	2	3	Pr st	10 st
Nr 21-213	T-rör 5 mm	T-rör 7 mm	T-rör 10 mm	3:20	10 st 24:50
				3:90	10 st 27:50
				5:90	10 st 47:50



Miniklämmor, lämpliga för bensin- och gasolledning-ar.

Nr	Diam. mm	Pr st	10 st
25-685	8,5-10,2	2:50	19:—
25-686	10,5-12,2	2:50	19:—
25-687	12,5-14,2	2:70	19:50
25-688	14,2-16,2	2:70	19:50



Slangklämmor av galv. bandstål med spänskruv.

Nr	Diam. mm	Pr st	10 st
25-661	10-14	3:70	29:—
25-662	13-20	3:70	29:—
25-663	16-24	3:70	29:—
25-660	19-28	3:70	29:—
25-664	25-38	4:20	34:—
25-665	32-50	4:20	34:—
25-666	38-56	4:20	34:—
25-667	50-65	4:20	34:—
25-668	65-85	5:50	44:—
25-669	85-112	5:50	44:—
25-670	105-138	6:—	48:—

Slangnippel för 8 mm slang, R 1/4" gånga. Eiförzinkad.

Nr	Pr st	10 st
20-2104	4:80	39:—



Slangklämsats. En av varje storl 660-670=11 st.

Nr 25-172 44:—

Avtappningskran av mässing, längd 30 mm.

Nr	Pr st	10 st
25-198.	1/8" gasg.	5:25
25-199.	1/4" gasg.	5:50

Tryckluftslang av blåtonad PVC med helinbäddad

Nr	ID mm	YD mm
49-23	6,3	12,5
49-24	8,0	14,0
49-25	10,0	16,0

Tryckslang 49-28 används som kompressorslang eller gassvetslång. Arbetstryck 15 kp/cm². Finns i röd eller blå färg.

Nr	Inv. diam	Pr m
49-29	5 mm	9:20
49-28	8 mm	12:—
49-113. Slang	för bilvärmeledning. Rött räfflat gummi med 2 kordinlägg.	
	Inre diam. 1/2" 3/8"	
	Pr meter	12:50 22:50



Rörklämma för avgasrör o. d. Kraftig konstruktion. För nedanst. rördiametrar i mm:

Nr	Diam.	Pr st	10 st
25-755-25	25	4:50	29:50
25-755-32	32	4:50	29:50
25-755-38	38	4:50	29:50
25-755-42	42	4:50	29:50
25-755-45	45	5:—	33:50
25-755-48	48	5:—	33:50
25-755-51	51	5:—	33:50
25-755-57	57	5:—	33:50



Lufventil för hydroforer m. m. 1/8" rörgång. Nr 25-225 10:80

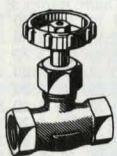

Avstängningskran m. ratt och nålventiltätning. 25-222 a 1/8" rörgång 26:—
25-222 b 1/4" rörgång 26:—
25-222 c 3/8" rörgång 30:—
25-222 d 1/2" rörgång 36:—

Avstängningskran. In. 3/8" rörgång. Ut 1/4" röranslutning. Nr 25-224 21:—

kyrssarmerad polyesterfiber, snabba och tillförlitliga röranslutningar utan lödning eller gängning. Tätar även för höga tryck. Tillverkas helt av mässing. Rördiam. avser utvändigt mått.

LÖDFRIA Rörkopplingar, s. k. kompressionskopplingar, snabba och tillförlitliga röranslutningar utan lödning eller gängning. Tätar även för höga tryck. Tillverkas helt av mässing. Rördiam. avser utvändigt mått.



Reservkrona o. slutmutter till lödfria rörkopplingar.

Nr	Rördiam.	Pr 10 st
15-108.	3/16"	7:10
15-109.	1/4"	7:60
15-110.	5/16"	7:80
15-111.	3/8"	8:10

RÖRKONA. Nr 15-108. Rördiam. Pr 10 st

SLUTMUTTER. Nr 15-113. Rördiam. Pr 10 st

Nr	Rördiam.	Pr 10 st
15-113.	3/16"	15:50
15-114.	1/4"	17:70
15-115.	5/16"	20:—
15-116.	3/8"	22:30

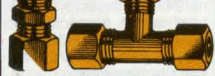

Nr	Rördiam.	Pr st
117-122	3/16"	9:—
123-127	1/4"	9:40
15-118.	3/16"	69:—
49-63.	3/16"	69:—
49-64.	1/4"	91:50
49-65.	5/16"	114:—
49-66.	3/8"	118:—

KOPPARRÖR Glödgade kopparrör s. k. oljerör, i längder om ca 7,6 m i kartong. Godstjocklek 0,80 mm.

Nr	Rördiam.	Pr st
49-63.	3/16"	69:—
49-64.	1/4"	91:50
49-65.	5/16"	114:—
49-66.	3/8"	118:—



Nr	Typ	Rörgång	Pr förp.
15-105.	Rak	1/4"	19:50
15-104.	90°	1/8"	20:50
15-106.	90°	1/4"	24:—

Smörjnippel med fjädrande kulventil för trycksmörjning. Lev. i 10-förp.

Nr	Typ	Pr förp.
15-22.	Rak 6x1 mm"	9:80
15-25.	Rak SAE 1/4"	9:80
15-27.	Rak hydr. 1/8"	10:50
15-28.	45° hydr. 1/8"	18:—



Snabbkoppling typ HYAB 1/2", med 1/2" rörgångar i båda ändar. Max. tryck kopplad 500 kg/cm², delad 300 kg/cm².

Nr 25-425 Komplet 109:—
Lock och propp till d.o. Nr 25-426 .. Pr sats 26:70



Rörkoppling av mässing med gasgång.

Nr	För rördiam.	Pr st
15-206.	1/8"-1/8"	7:20
15-349.	1/4"-1/4"	10:—
15-202.	1/8"-1/4"	6:50
15-203.	1/8"-3/8"	8:70
15-204.	1/4"-3/8"	8:30
15-205.	3/8"-1/2"	11:50

Tapp med 1/8" gasgång.

Nr	Rördiam.	Pr st
15-128.	1/8"	6:70
15-129.	3/16"	7:—
15-130.	1/4"	7:20
15-131.	5/16"	7:40
15-132.	3/8"	8:—

Tapp med 1/4" gasgång.

Nr	Rördiam.	Pr st
15-133.	1/4"	6:90
15-134.	5/16"	7:30
15-135.	3/8"	7:80

Tapp med 1/8" gasgång.

Nr	Rördiam.	Pr st
15-136.	1/8"	10:70
15-137.	3/16"	11:—
15-138.	1/4"	11:50
15-139.	5/16"	11:80
15-140.	3/8"	12:—

Tapp med 1/4" gasgång.

Nr	Rördiam.	Pr st
15-141.	1/4"	11:—
15-142.	5/16"	11:50
15-143.	3/8"	11:80

Diskbänksblandare Mo-rax. Hålväststånd 160 mm. Levereras med 250 mm svängbar pip.

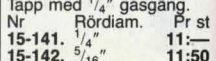

Extra vattenuttag, kompl. med ansl.nippel R 1/2". Nr 35-1040 188:—

Mellankoppling, excentrisk 10 mm. För anslutning av blandare med 160 mm c/c till inst. med 180 mm c/c. Nr 25-1033 Pr st 43:—



Blandarfäste 160 c/c med ansl. R 1/2" för utanpliggande rördragning. Nr 35-1034 195:—



Blandarfäste 160 c/c med ansl. för Cu-rör 12/10. Nr 35-1035 131:—

Vattenmätare GR-EX 20 typ ringkolvmätare med fjärravläsning. Erforderlig ström för överföring till fjärrinstr. (upp till 300 m) alstras genom inbyggd generator. Mätaren är dränkbar varför installation i märbrunn går bra. Anslutning 20 mm. Mätolerans ±2% från 40 l/h. Startflöde från 5 l/h. Mätarens längd 220 mm, höjd 159 mm, bredd 135 mm. Fjärrinstrumentets höjd 120 mm, bredd 95 mm, djup 62 mm. Nr 34-1181 Restparti 395:—



Duschblandare Moramix. Vändbar för R 1/2" ansl. på över eller undersidan. Kan även kompletteras med nedanstående pipar. Nr 35-1029 245:—

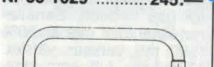

Svängbar pip. L 250 mm. Nr 35-1030 105:—

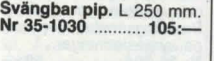

Svängbar pip. L 250 mm. Nr 35-1031 105:—

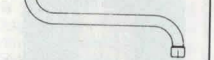

Bottenventil, o-ringstädat med bräddavlopp. Nr 35-1037 98:—



Diskbänksblandare Mo-rax. Hålväststånd 160 mm. Levereras med 250 mm svängbar pip. Nr 35-1032 290:—



Extra vattenuttag, kompl. med ansl.nippel R 1/2". Nr 35-1040 188:—

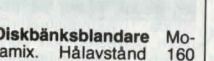

Mellankoppling, excentrisk 10 mm. För anslutning av blandare med 160 mm c/c till inst. med 180 mm c/c. Nr 25-1033 Pr st 43:—

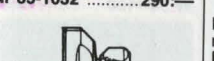

Blandarfäste 160 c/c med ansl. R 1/2" för utanpliggande rördragning. Nr 35-1034 195:—

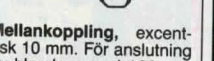

Blandarfäste 160 c/c med ansl. för Cu-rör 12/10. Nr 35-1035 131:—



Handgrädningsverktyg, för gradning i de flesta förekommande arbetsoperationer. Satsen innehåller skraft och 3 knivar (HSS). Nr 20-3534 69:—
Kniv för stål och alum. Nr 20-3548-1 14:50
Kniv för mäss. och gjut. Nr 20-3548-2 14:50
Kniv för tunnväggiga rör eller plåt. Avgrader in- och utvändigt samtidigt. Nr 20-3548-3 16:—

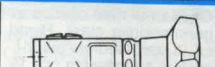

Tappkran med väggfäste och R 1/2" anslutning för utanpliggande rör. Nr 35-1036 155:—



Extra vattenuttag, kompl. med ansl.nippel R 1/2". Nr 35-1040 188:—



Mellankoppling, excentrisk 10 mm. För anslutning av blandare med 160 mm c/c till inst. med 180 mm c/c. Nr 25-1033 Pr st 43:—

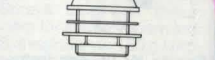

Blandarfäste 160 c/c med ansl. R 1/2" för utanpliggande rördragning. Nr 35-1034 195:—

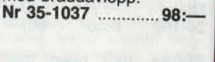

Blandarfäste 160 c/c med ansl. för Cu-rör 12/10. Nr 35-1035 131:—



Duschblandare Moramix. Vändbar för R 1/2" ansl. på över eller undersidan. Kan även kompletteras med nedanstående pipar. Nr 35-1029 245:—

Svängbar pip. L 250 mm. Nr 35-1030 105:—

Svängbar pip. L 250 mm. Nr 35-1031 105:—

Bottenventil, o-ringstädat med bräddavlopp. Nr 35-1037 98:—

Diskbänksblandare Mo-rax. Hålväststånd 160 mm. Levereras med 250 mm svängbar pip. Nr 35-1032 290:—

Extra vattenuttag, kompl. med ansl.nippel R 1/2". Nr 35-1040 188:—

Mellankoppling, excentrisk 10 mm. För anslutning av blandare med 160 mm c/c till inst. med 180 mm c/c. Nr 25-1033 Pr st 43:—

Blandarfäste 160 c/c med ansl. R 1/2" för utanpliggande rördragning. Nr 35-1034 195:—

Blandarfäste 160 c/c med ansl. för Cu-rör 12/10. Nr 35-1035 131:—

RABATTEN ÖKAR MED ORDERSUMMAN SE FÖRS.VLLKOR



Högtryckssmörjspruta med hävstång. Smörjtryck 400 bar (408 kg/cm²). Kan fyllas med antingen fettpatron, fett i lös vikt eller genom påfyllningsnippel. Levereras med förlängningsrör och högtrycksmunstycke. Längd exkl. rör 400 mm. Volym 500 cm³. Vikt 1,3 kg. Nr 35-851 117:—
35-860. Fettpatron MP Special. 0,411 kg. 27:—
35-859. Fettpatron MP. 0,411 kg. 23:—

Högtrycksslang passande smörjspruta 35-851. 35-725 Längd 30 cm 22:50
35-812 Längd 45 cm 26:50

Munstycke 25-813. Hydr. reservmunstycke till ovanst. smörjsprutor. 20:50



Fettspruta av blåanlöp stål, förlängningsrör med trattmunstycke. För fett eller olja. Längd exkl. förl.rör 207 mm. Volym 180 cm³. Nr 35-852 65:—

Fettspruta av blåanlöp stål med spetsmunstycke för fett eller olja. Storlek 115x30 mm. Volym 60 cm³. Lämplig för smörjning av motorsågssvärd. Nr 35-853 Pr st 26:—, Pr 10 st 210:—

Avstängningskran m. ratt och nålventiltätning. 25-222 a 1/8" rörgång 26:—
25-222 b 1/4" rörgång 26:—
25-222 c 3/8" rörgång 30:—
25-222 d 1/2" rörgång 36:—

Avstängningskran. In. 3/8" rörgång. Ut 1/4" röranslutning. Nr 25-224 21:—



Säkerhetsdunk. Fyllt med värmeavledande aluminiummaterial som dock upptar endast 1% av dunkens volym. Bensinskvalp elimineras. Dunken klarar sammanpressning, kraftiga stötar, statisk elektricitet, t. o. m. öppen eld utan att explodera. Lev. med praktiskt påfyllnadsör.
Nr 45-562 5 L 129:—
Nr 45-560 10 L 167:—

Hållare till säkerhetsdunk. För säker förvaring (förankring) i båten bagagerummet, etc. Skruvas fast. Tillverkad av brännlackerad stålplåt. Passar 10 l dunk = 44-560.
Nr 45-561 46:—



Pip passande på standard jeepdunk.
Nr 25-743 32:—



Bensintratt av oljebeständig mjukplast med finmaskig sil. Diam. upptill 20 cm.
Nr 35-465 22:50



Oljemätt av olje- och syra beständig plast med böjlig pip.
Nr 35-522 1 L 24:—
Nr 35-523 2 L 36:—
Nr 35-524 5 L 74:—



Oljekanna av kraftig plast. Med patenterad effektiv pump av mässing. Rymd 12 cl. Diam. 6 cm, höjd 12 cm.
Nr 30-1234 43:50

Oljekanna av kraftig plast, rymmande 1/3 liter. Med effektiv pump av mässing. Diam. 7 cm, höjd 20 cm.
Nr 30-1235 49:50



Oljekanna av plast innehållande färglös, förstklassig symaskinsolja. Flaskhöjd med pip 120 mm.
Nr 20-1389 11:—

Grafit-smörjmedel, utmärkt för t. ex. cylinderrås vilka ej bör smörjas med vanlig olja.
Nr 24-1020 9:90



Kullagerfett Aspberg. Extra prima fett.
25-219, tub ca 50 ml. 8:50
35-53, burk ca 1 kg 59:50



Batteripåfyllare av PVC-plast med automatiskt påfyllningsmunstycke som stänger när batteriet är fullt. Rymd 1 L.
Nr 35-479 58:—



Läcksökare Pol Dynamic för gas tryckluft. Behållaren innehåller mer än 90% (350 ml) verkbar vätska. Miljövänlig luft som drivgas, behållaren är försedd med pump. Patenterad och godkänd av Statens Provningsanstalt för test på syrgasledning.
Nr 35-304 59:—



STOPPA LÄCKANI! Bra och säker tätning på alla typer av läckage i tak, asfalt, skorstensplåt, takrännor, vattenavlopp. Kort sagt överallt där det uppstår läckor. Kan läggas direkt på våta ytor, t. o. m. i regnväder. Fäster på alla kända byggnadsmaterial utom polyester och polystyren. I aluminiumkulör (kan övermålas). Sprayförpackning 480 g.
Nr 34-1160 79:50



Spruta för ur- och instrumentsmörjning. Totallängd 14 cm. 20 ml.
Nr 24-190 Pr st 10 st 8:60 69:—

Spruta som ovan men med tunn smörjolja för urverk m. m.
Nr 24-180 Pr st 10 st 12:— 98:—



Oljedroppare. Avger vid lätt tryckning med fingret en droppe olja. Tillverkad av plast. Lätt åtkomlig, renlig o. oljebesparande. Längd 14 cm.
Nr 24-1269 79:—



Olja för klockor. Extra prima schweizer-fabrikat. Bergeon.
24-1515, för armbandsur o. mindre klockor. 6 cm³ flaska. 23:50

24-1516, för väggar, väckur m. m. 12 cm³-flaskor. 23:50



Kontaktolja. Oxyd-Ex "75". Specialpreparat som snabbt löser oxider och håller all elektronisk apparatur i funktion. Verkar både som kontaktrengörare och effektivt smörjmedel. Även för finmekanik, väggur och instrument. I självsprutande 150 g aerosolförpackning.
Nr 32-61 19:50

Oxyd-Ex, som föregående men i storförpackning. Aerosolburk med 450 g.
Nr 32-1159 39:—
Oxyd-Ex "55". Smörjer på svåråtkomliga ställen: Lager, gångjärn, lås. Löser härtsittande bultar och motverkar korrosion. Rengör oxiderade elkontakter. Hjälper mot fukt i fördelardosan m. m. Självsprutande aerosolförpackning i 2 storlekar.
Nr 32-43 Innehåll Pris 150 g 19:50
450 g 39:—
Remvax Permatex, flytande, för alla typer av drivremmar. Förhindrar slirning, ger bättre drivförmåga och tyst gång. Sprayburk med 0,3 liter.
Nr 35-321 39:50

Kylspray "Frigitest". Oumbärligt för felsökning efter termofekta kretsar och komponenter i radio- och TV-apparater. 450 g sprayförpackning.
Nr 32-1160 32:—

Silikonsmörjmedel. Smörjer utan att klibba. Stoppar kärning och gnissel. Vattenfast. Tål 200°C. Sprayburk med 0,4 liter.
Nr 35-320 29:—

Wapenol, vapenolja med silikon. Rostlösnande, rengörande och smörjande. Spraya lopp och mekanism för snabb vapenvård. Självsprutande 150 g aerosolförpackning.
Nr 34-551 19:50

Karatol. Rostlösnande och inträngande rostskyddsmedel. Löser snabbt fastrostade muttrar, axlar m. m. Innehåller grafit-molybdendisulfid. Självsprutande stor 450 g aerosolförpackning.
Nr 34-552 22:—



Tätskum, Bioherb. Enkomponent polyuretanskum för tätning runt fönster, dörrar, väggpartier och tak. Ger tät rörgenomgångar vid VVS-inst. Även för isolering, tätning, utfyllnad och vibrationsdämpning i bil eller båt. Godkänt enl. statens planverk. 1 kg burk ger 20-30 l färdigt skum. Motsvarar ca 45 löpmeter vid en fogdimension på 10x50 mm. Burk med drivgas och långt munstycke.
Nr 34-1935 23:—

WD-40 Multi-Spray utvecklad ursprungligen inom rymdforskningen för att förena egenskaper hos många konventionella produkter. Den utklassar vanliga smörjmedel, rostlösnare, rostskyddsoljor, fuktavstötare, silikonsspray och mycket annat. Tränger snabbt in, skyddar metall från rost, rensar bort fett och sot samt smörjer. Innehåller 200 ml.
Nr 34-1468 Förpackn. Pris 0,75 l 79:—



CRC 5-56. Smörjer, löser rost, korrosionsskyddar, driver ut fukt. Skyddar mot elektriska och mekaniska störningar. 200 ml sprayburk.
Nr 35-801 21:00

CRC Bräkleen rengör, avfettar, avdunstar fullständigt ingen eftersköljning. För rengöring av t. ex. broms och kopplingsdetaljer. Även för textilier. 400 ml sprayburk.
Nr 35-802 38:—

CRC Klisterolja/kedjespray. Extremt vidhäftande, penetrerar, skyddar mot korrosion. Temp. omr. -30° till +200°C. Söt- och saltvattenbeständig. För alla snabbloppande kedjor, även O-ringskedjor. 160 ml sprayburk.
Nr 35-803 35:—

CRC Zink kallgalvaniskt rostskydd. Utmärkt som grundfärg, ger slät yta. 95% ren zink i ett epoxyester bindmedel. Tål höga temperaturer. 400 ml sprayburk.
Nr 35-804 54:—

CRC Elektronikrengöring för rengöring av all hemelektronik, hemdatorer, bandspelare, TV och video m. m. Avdunstar helt, neutralt och antistatiskt. 300 ml sprayburk.
Nr 35-805 49:—

CRC Cockpitspray/polerglans frächar upp och ger ny glans på instrumentbrädor, vinyl m. m. Lämplig för bil, båt och husvagn. 300 ml sprayburk.
Nr 35-1007 24:—

CRC Stripper avlägsnar totalt alla färger, lacker, packnings- och tätningssmassor. Lyfter en billack på ca 10 min. Löser sot och kolavlagringar på cylindertoppar, ventiler m. m. 300 ml sprayburk.
Nr 35-1008 54:—

CRC Vibrastopp eliminerar gnissel och missljud i skivbromsar. Skonar bromssystemet. Värmebeständig och vattenfast. 100 ml tub.
Nr 35-1009 39:—

CRC Vitt litiumfett med teflon. Långtidsverkande smörjfett. Sprayas som en olja, fäster som ett fett. Rinner inte, tål höga tryck, kyla, värme och vatten. För all utrustning som kräver ett högvärdigt smörjfett. 300 ml sprayburk.
Nr 35-1010 49:—

CRC Handcleaner. En handrengöringskräm av mycket hög kvalitet. Antiseptisk - förhindrar inflammation i sår. Återfuktande, kan användas flera gånger dagligen utan att torka ut huden. Kan användas med eller utan vatten. Biologisk nedbrytbar, innehåller inga fosfater, tapper inte till avlopp. Tar effektivt bort tjära, isoleringslack, wiresmörjmedel, bläck, fett, olja och färg m. m. Tub 150 gram.
Nr 25-1018 16:—



Cascol trälim. Till allt trä inne. Presstid 5-10 min. Kan sägas efter 15-20 min. Ofärgad fog. 0,75 l plastflaska.
Nr 34-1703 37:—
Cascol Trälim. Vattenbaserat trälim till allt trä ute. Kan användas vid temperaturer ner till +10°C. Tål fukt. Limfog är elastisk och transparent. 0,75 l i plastflaska.
Nr 34-1704 43:—



VATTENFAST POLYURETANLIM. Lämpligt till limning trä mot trä, passar även bra till limning av lackerade ytor, plastlaminat, metall, hårdplast keramiska material m.m. Limmar även trä upp till 20% fuktighet. Tål konstant vattenbestning. 1/2 L plastflaska.
Nr 34-1698 56:—
Nr 34-1714 60 ml 22:—



Tapetklister. Snabbt och lättlösligt samt dygt tapetklisterpulver för vanliga tapeter. Kan stå färdigblandat i mer än en vecka. Förp. innehåller 200 g, ger ca 4 l färdigt klister.
Nr 34-1854 12:70



YRKESLIMMER TILL LÅGPRIS
Vitlim Bioherb 920. Det klassiska vitlimmet. Kan användas ned till -10°. 1 kg i plastflaska.
Nr 34-1696 33:50
Vitlim utomhuskval. Bioherb 925. Till trälimningar som kan utsättas för fuktighet. Kan användas ned till +10°. 1 kg i plastflaska.
Nr 34-1697 39:50



Cascofen. Fukt och väderbeständig resorcinol fenollim med hårdare. Utmärkt för båtar, utemöbler etc. Limmar ned till +10°C. Goda fyllnadsegenskaper, rödbrun limfog. Förpackning om 0,5 kg.
Nr 34-1713 78:—



CascoWood. 2-komponent trälagingsmassa för hål, sprickor, ojämnheter. Lagningen kan bearbetas, betsas och målas. Krymper ej vid härdning. Finns i följande färger: A) furu B) ek C) teak.
Nr 35-959 170 ml burk 31:50
Nr 35-960 66 ml tub 19:50



Flytande spik. Bison. Ett panel och konstruktionslim för effektiv limning av reglar, lister, panel, plastlaminat, täckplåtar, natursten m.m. på ytor av betong, tegel, sättplast, trä m.m. Eliminerar borring, skruvning och spikning.
Nr 35-1014 tub 120 g 23:—
Nr 35-1015 37:—



Bison-Tix kontaktlim. Tixotrop "som smör". Tråd och droppfritt. Lätt att använda, tränger in genom porösa material, t.ex. spånskivor. Ett limskikt är tillräckligt. Spackelkniv medföljer.
Nr 35-1012 tub 45 ml 12:—
Nr 35-1013 burk 0,5 l 42:—



Sömtätare lim för tätning av sömmar på kapell, presseningar, tättduk, regnkläder, pjäxor, m.m. Limmet tränger in i sömmen fyller ut och tätar. Töjbarhet 500%. Temp.omr. -30° till +95°C. 56 ml.
Nr 35-1003 44:—



Stoppa revan lim för alla vinyl, gummi, polypropylen, acryl, textil, glasfiberduk, presseningar, kapell, båt och bilinredningar, tättduk, gummibåtar m.m. Vid rätt användning blir limfogens starkare är materialet. 29,3 ml.
Nr 35-1002 38:—



Tätningsmedel Permatex Nr 2. Pasta utan eller i kombination med packning. Förblir elastisk, långsamt torkande. För flansar, kåpor, slang och gängförbindningar samt packningar. -55° till -205°C. Tub 60 ml.
Nr 25-318 21:—

Tätningsmedel Permatex Nr 83 Super 300. Flytande. Långsamt stelande förblir elastisk. Motstår de flesta oljor och kemikalier. -55° till -225°C. Burk med lock-pensel 117 ml.
Nr 25-1016 44:—

Blå silikon Permatex Nr 6. Motorsilikon av högsta kvalitet. Ger avdragbar tätningsskiva. Inte korrosiv. Ersätter eller kombineras med packningar. För metall, plast, gummi, trä m.m. Tub 40 ml.
Nr 25-1017 32:—

OBS! ALLA PRISER INKL. MOMS



RX-lim. Kontors- och fotolim i praktisk plastflaska. Lämpligt för fotografier, papper, kartong, läder, trä, keramik m.m. 85 ml.
Nr 24-114 12:50

Superklister Plastic Padding fäster på sekunden. Specialtillverkat för porösa och sugande ytor som trä, läder, kork m.m. Plastflaska om 28 g.
Nr 24-98 74:—

Casco-klister, i tub om ca 30 cm³. Utmärkt för hobbyarbeten och speciellt där en snabb bindning erfordras. Vattenfast och hållbart.
Nr 24-1097 8:90

Kontaktlim. Speciallim för hemmabruk. Limmar gummi, skumplast, läder, plastplattor etc., mot metall, trä, bakelit, glas, papp m.m. Är vattentåligt och ger transparent limfog. 50 ml.
24-112 9:50

Starklim ULTRA. Färglöst universallim som limmar allt. I 35 cm³ tub.
Nr 24-1342 7:50



Casco Cynt-Xgel. Superstarkt droppfritt snabblim för små, svåra lagningar på de flesta icke-feta material. Rinner ej på lodrade ytor. Viss fogtyllande effekt. Transparent. Hårdar på 15-90 sek. 3 g förp.
Nr 35-961 26:—

Araldit i dubbelspruta för enklare och säkrare limning. Du kan limma på ett renare sätt och får rätt mängd bas och hårdare. Innehåller 24 ml.
34-653 Standard 35:—
34-654 Rapid 37:—

"Stålplast", Superstark epoximassa i metallfärg. Limmar och tätar. Kan borras, gängas, spikas och skruvas.
Nr 34-655 38:50

Lim ARALDIT: Ett välkänt universallim. Limmar praktiskt taget allt - glas, porslin, gummi och alla slags metaller "svetsstarkt". Består av 2 olika komponenter - bas och hårdare.
Nr Förpackning Pris
34-17 30 g 33:—
34-27 200 g 95:—

Araldit Rapid är snabbhärdande och ännu starkare.
Nr Förpackning Pris
34-375 30 g 33:—
34-377 200 g 99:—

Textillim, Casco, för lagning av tält, kanotduk, segel, säckar, blåstall m.m.
Nr 24-4 8:90



Super-Epoxylim. Extra starkt. Hållfasthet 110 kg/cm². Snabbhärdande.
Nr Förpackning Pris
24-123 30 g 23:—
24-320 100 g 48:—
Super-Epoxyylim samma som föreg. men 1 kg burk-förp.
Nr 35-698 289:—



Fönsterkitt Specialkitt med mycket god åldringsbeständighet. Lätt att spruta. Övermålningsbar. Färg ljusgrå.
Nr 35-510 26:—

Tätmassa inne och ute. Enkomponentig elastisk gummi fogmassa av akryltylp med god vidhäftning mot de flesta material. Vit. Övermålningsbar.
Nr 35-505 23:—

Taktätmassa. Bitumatex till papptak, plåtarbeten, ventilationsrör m.m.
Nr 35-512 27:—

Universalfog 125. Nittio-talet universalfogmassa. Miljövänlig. Polysilicon. Utmärkt vidhäftning mot så gott som alla byggmaterial. Övermålningsbar. Antimögelbehandling för våtutrymmen etc. Vit eller grå.
Nr 35-956 53:—

Sättlim. Droppfritt och sprutbart lim till paneler, träfiberplattor, lister m.m.
Nr 35-957 23:—



Casco Husfix. En unik lagningsmassa för väggar, tak, husgrunder, kallare m.m. Kan med fördel användas som våtrumsspackel. 750 g pulver ger 1,1 l färdig massa. Krymper ej. Går att spika och skruva i. Lätt att forma och spika.
Nr 35-958 23:50



Limpistol BIOHERB. Kapacitet 12 g/min. Patronerna matas in i pistolen med tummen. 100-240 V, 40 W. S-märkt. Levereras med tre 45 mm limpatroner.
Nr 30-3535 98:—
Limpatroner se sid 40.



Lödpasta BERAFIX för förtening av plåt där karosseritenn skall användas. I burk om 0,5 kg. Nr 30-939 69:—

Riktverktyg, falstång, plåtsax m. m. se sid. 50, 55.



Karosseritenn BERA SUPER LT. Legering 27% tenn, 1,5% antimon, 71,5% bly. För plåtpreparationer på bilar. Lev. i stång om ca 450 g. Nr 30-938 Pr stång 28:—



Vulktejp ROTUNDA. Självvulkaniserande gummittejp. Vattenbeständig, stryktålig. För elkablar, tätning av vattenledningar, kylvattenslang, bordläggning- och däcksgenomgångar. Aven O-ringar och packningar kan tillverkas på ett snabbt och enkelt sätt. Tål värme och kyla (-40° till +90°). Teknikför-allas betyg: Perfekt! Längd 10 m.

Nr Bredd Pris
36-151-19 19 mm 26:50
36-151-25 25 mm 29:50
36-151-50 50 mm 52:—

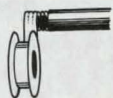

Teflonband för gängtätning. Bredd 12 mm, längd 10 m. I plastkapsel. Nr Pr st 10 st
26-495 3:50 22:—



Gängtätning för rörkopplingar. Ger absolut tätning för varje slag av vätska eller gas, även under tryck. Nr 25-901 Pr förp. 6:90



PLASTIC PADDING "50" För spackling och utfyllnad. Avsedd för grundspackling. Mycket lätt att slipa och att bearbeta t.ex. med Surformhyvel eller pansarfli. Burkförpackning, 0,56 l. Nr 35-684 57:—

Glasfiberspäckel användes vid lagning och tätning av rosthål i plåtkarosser, vid lagning av hål i plastkarosser och plastbåtar etc. Inbyggd glasfiberarmering gör att späcklet kan överbrygga mindre hål. Nr förp. Pris
35-679 130 ml tub 29:50
35-681 0,56 l burk 68:—

PLASTIC PADDING HÅRD För starka lagningar. Användes som späckel på ställen där man önskar en mycket hård yta och hög kemikalieresistens, tubförpackning, 270 ml. Nr 35-673 37:50

PLASTIC PADDING ELASTIC För spackling och utfyllnad. Har enastående vidhäftning – även vid höga temperaturer. Produkten är speciellt lämpad för reparationer av bilkarosser. Nr förp. Pris
35-675 55 ml tub 14:90
35-674 270 ml tub 37:50
35-682 0,56 l burk 55:70

LÅCK-TÄTARE LEAK-FIX. Tätar läckage på bensintankar, rör, element, kylare, vattentankar etc. på endast 10 minuter. I tub om ca 55 ml. Nr 35-953 15:30

Träfyllning. För skador på trä. Lätt att forma, slipa och skära. Naturfärgad. Kan betsas i önskad nyans. Krymper inte, spricker inte. Burkförpackning 1 l. Nr 35-954 63:—

PLASTIC PADDING "100" Allroundspäckel av lättvikstyp. Extremt lätt att spackla och slipa. Ger en mycket tät yttfinish. Mycket lämplig för lackeringsarbeten. Kan övermålas direkt vid t.ex. spackling på trä. Nr förp. Pris
35-955 130 ml tub 26:—
35-659 0,56 l burk 56:—

FINSPACKEL Avsedd för ytspackling. Ger en tät yttfinish. Användes överallt där man önskar en god yttfinish med enbart spackling, slipning och lackering, samt vid stenscott och repor i lacken. Kan övermålas eller lackeras. Tubförpackning, 130 ml. Nr 35-680 27:—

GELCOAT FILLER För reparationer av mindre hål, ytskador och repor i glasfiberplast, t.ex. på plastbåtar och plastkarosser, samt för ytskador i emalj, t.ex. sanitetsporlän. Tubförpackning, 130 ml. Nr 35-691 39:—

GLASFIBERVÄV Kuvert med 2 glasfibernät, 20x28 cm. För armering av Plastic Padding. Nr 35-676 13:50

ROSTSKYDDSPRIMER För metalltylor – järn, plåt, aluminium etc. Skyddar olackerade ytor mot rost och regn t.ex. under transporter. En kvalitetsprodukt med hög täckförmåga. Sprayburk, 250 ml. Röd eller grå, ange färg. Nr 35-814 29:50

KAROSSKYDD Skyddar mot sand- och stensprut. Ljud- och vibrationsdämpande. OBS! Hög torrhalt – därför extra drygt. Kan överlackras. Tål avfettningsmedel. Sprayburk, 500 ml. Svart eller vit, ange färg. Nr 35-815 36:—

Lika föreg. men 1 l burk-förp. Svart eller vit, ange färg. Nr 35-951 53:—

UNDERREDSMASSA Effektivt slitskydd på alla ställen som utsättes för stenscott, vägsalt, fukt m.m. Ljuddämpande och isolerande, möbelsnickeri m.m. Förebilderna till de modeller som presenteras i boken är hämtade ur gammal svensk hemslöjstradition. 168 sidor och mer än 300 illustrationer. Nr 28-506 144:—

TÄTNINGSBAND För tätning vid plåtskarvar mellan nitade och skruvade karosseridetaljer. Permanent, luftsäkert, flexibelt. Kan övermålas. Finns i rulle om 3 m (ca 18 x 1,8 mm), grått. Nr 36-153 30:50

Aluminiumnät, 20x25 cm. Lätt att forma vid lagning och modellering med Plastic-Padding. Nr 35-672 9:90



Träsvärning enligt skärmetoden. En teknik som direkt ger föremålen en slät och ren yta. Svarven med tillbehör och verktyg beskrivs ingående. Nr 28-92 114:—

Svarva i trä. Den välkända hobbyboken Svarva i trä med mängder av vackra svarvarbeten. 59 modeller av vilka ett flertal helt nykomponerade. 95 sid. 59 modeller. Inb. Nr 28-137 68:—

Forma och svarva i svenska träslag. Beskriver utförligt hur man med svarvens hjälp tillverkar olika prydnadsaker, burkar, skålar, mortlar, ljusstakar, servetteringar m. m. 80 s. ca 70 foto. Inb. Nr 28-69 119:—

Svarva efter gamla förebilder. Boken innehåller en rad gamla, klassiska modeller som är tänkta att användas som förebilder för hobbysvärning. Ur innehållet bl. a.: stolar, gungstolar, spinrockar, taklampor, klockor, skålar och andra nyttoföremål. Nr 28-432 106:—

Lagga. En liten enkel handbok för den som vill lagga en kage som förr. 51 sid. Nr 28-410 20:—

Spån, svep och lagg. tre tekniker i trä. Spånflätning, sveptechnik och lagging beskrives på 110 sidor med 235 bilder. Inb. Nr 28-368 98:—



Träleksaksboken. Den här boken innehåller beskrivningar på över 50 träleksaksmodeller. Varje "bygge" beskrivs utförligt med ett foto, en modellskiss med måttangivelser, materiallista och detaljerade steg-för-steg-instruktioner. Ett speciellt kapitel handlar om hur man gör för att få leksaken så "verklig" som möjligt. Själva boken vänder sig inte till barn utan till vuxna som tycker om att hobbysnicka. (Ink. sept.) Nr 28-506 144:—

Åv trä. En handbok som vill inspirera den slöjdnärrare till att göra egna, vackra o. smakfulla slöjdestycken med utgång från 81 avbildade och beskrivna föremål. År slöjdläraren Åke R. Nilsson, Konstfackskolan. Inbunden. Nr 28-66 78:—

TA I TRÄ – material, teknik, tradition av Gert och Inger Ljungberg. Här presenteras flertalet gamla slöjdetekniker med instruktionsbilder: lagging, svepkärstiltillverkning, spånkorsflätning, skåra i trä, svarvning, möbelsnickeri m.m. Förebilderna till de modeller som presenteras i boken är hämtade ur gammal svensk hemslöjstradition. 168 sidor och mer än 300 illustrationer. Nr 28-508 144:—

Figursågning i trä. Boken beskriver först figur- eller lövsågningens material, verktyg och arbetsteknik. Därefter beskrivs olika modeller alltifrån prydnadsföremål till uppbyggande av hela landskap. 63 sidor. Inb. Nr 28-391 39:—



Möbelrenovering. Bokens författare, båda rutinerade möbeldesigners och kunniga möbelsnickare, visar att renovering av gamla möbler med framgång kan utföras av amatörer med vanliga enkla verktyg och tillgängligt material. Olika reparations- och ytbehandlingsmoment beskrivs i detalj och mer än 500 illustrationer ger klara och koncisa anvisningar. Nr 28-511 169:—

Möbelslöjd efter gamla svenska förebilder. 39 olika möbeldesigner, hyllor, stolar, bord, skåp och sängar i bilder och ritningar i skala 1:6. En fortsättning på boken "Snicka möbler". 144 s. 75 foton. Nr 28-353 98:—

Snicka möbler och brukning efter gamla svenska förebilder. Med 43 olika träslöjdemodeller hämtade från gamla miljöer som prov på föredömlig svensk snickartradition. 112 sidor med 43 ritningar och 57 foton. Nr 28-105 88:—

NYA TING efter gamla modeller. Hemsnickeri i dala-allmogestil. Ritningar och fotografier på trivsamma möbler och inredningsdetaljer för sport- o. gillestugan m. m. Bord, stolar, vägg- och hörmskåp, fällbord, fönsterhyllor, piggtitare, dalakistor m. m. Ytbehandling. 98 sidor. Nr 28-189 48:—



Vård av trähus. En handbok i vård och upprustning av gammal träbyggnad. Här redogörs för traditioner, vanliga skador samt ges synpunkter på underhåll och ombyggnadsförslag. Stor hänsyn har tagits till äldre tekniker och praktiska lösningar som materialmässigt är billiga och enkla att utföra. 180 sidor och ca 250 ritningar. Nr 28-449 165:—

Från stock till stuga. Allt från anskaffning av timret till ytbehandlingen av det färdiga huset. Arbetsgång för kåtor, skårmskydd, eldhus, bastu, lekstuga, fiskarbod. 150 bilder. Nr 28-282 108:—

Så renoveras torp och gårdar. En ny, omarbetad och utvidgad upplaga av den kända boken om hur man underhåller och renoverar i gamla hus. 270 sidor med 100-tals bilder. Inb. Nr 28-377 138:—



Smid själv. Med mycket enkel utrustning smider man billigt och utan förkunskaper. Boken vänder sig till Dig som inte sysslat med smide tidigare. Som smedja kan t.ex. ett par kvadratmeter mark utomhus räcka och det mesta av utrustningen kan man göra själv. 128 s. 9 s/v foto 132 teckningar. **Nr 28-431 95:—**

SE PÅ PRISET!

Koppar som hobby. Bilder och instruktioner om tillverkning av enkla saker i koppar. Skål, fat, vas mugg, lykta, m.m. 80 sid. Inb. **Nr 28-294 39:—**

Tenn som hobby. Gjutning, sågning, hamring, putsning etc. beskrivs med 133 bilder om hur 9 enkla tennpjäser tillverkas. 93 sid. Inb. **Nr 28-295 39:—**

Handbok i metallgjutning, av B. O. Glas. Handledning i metallgjutning för amatörer och småföretagare. Hur man gör ett litet metallgjuteri, som kan byggas så litet som på ett bord, men ändå kan man gjuta kärngods av lättmetall, mässing, zinklegering ar m.m. 71 sid. och 60 instruktiva bilder. **Nr 28-10 28:—**

Forma metall i olika tekniker. Ur innehållet: Tråd- och bleckplåtsarbeten, lödning och förtening, etsning, blåanlöpning, betning, mässing- och koppararbeten. Boken är en utmärkt idésamling för den något oerfarna slöjdaren. Inb. 77 s. **Begränsad upplaga med sänkt pris.** (Tidigare 145:—) **Nr 28-484 29:—**

Nya möbler efter gamla modeller. En idé-samling för eget skapande. Boken innehåller enkla skisser och principritningar med måttrekommendationer. Begr. uppl. **Nr 28-367 29:—**

Svetsning, lödning samt grundmaterialets beredning. Boken behandlar utförligt olika svets- och lödarbeten, den är lämpad för den svetsintresserade inom industri och hantverk, som önskar orientera sig om moderna svets- och lödmetoder. 270 s. 250 ill. 20 tabeller. **Nr 28-389 198:—**

Bågsvetsning. Boken är avsedd att ge teoretiskt underlag och praktisk kunskap. Den kan användas för självstudier såväl som uppslagsbok. Inb. 480 sid. Riktigt illustrerad med bilder, tabeller, diagram. **Nr 28-458 225:—**

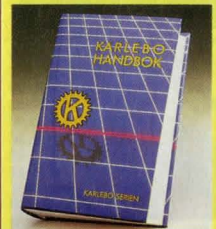

KARLEBO HANDBOK behandlar följande områden: Matematik – Måttsystem – Mekanik – Värme-lära – Materiallära – Hållfasthetlära – Maskinelement – Toleranser och passningar – Hydrauliska och pneumatiska system – Tribologi och smörjmedel – Bearbetningsteknik – Gjuteriteknik – Sammanförelsen. Boken är en utmärkt idé-samling för den något oerfarna slöjdaren. Inb. 77 s. **Begränsad upplaga med sänkt pris.** (Tidigare 145:—) **Nr 28-484 29:—**

Nya möbler efter gamla modeller. En idé-samling för eget skapande. Boken innehåller enkla skisser och principritningar med måttrekommendationer. Begr. uppl. **Nr 28-367 29:—**

RABBATEN ÖKAR MED ORDERSUMMAN SE FÖRS. VILLKOR



Bygg din egen värmepump. En enkel 32-sidig anvisning som på ett mycket praktiskt sätt visar värmepumpens princip. Samtidigt visas hur man med billigt material (köpt t. ex. på skroffirmor) kan bygga en egen värmepump. **Nr 28-447 35:—**

Vedeldning. Ett häfte som innehåller det mesta om vedeldning: Vedens energiinnehåll, olika träslag, pann-typer, förbränning, över- och underförbränning, eldningsteknik, reglering av drag och sekundärluft, skorstenen m.m. 40 sid. häftad. **Nr 28-482 35:—**

Luftvärmväxlare. Ett häfte som ger läsaren idéer om hur man kan bygga en luftvärmväxlare. Principen för luftvärmväxlare förklaras, och olika konstruktioner beskrivs med foton och tecknade bilder. **Nr 28-483 35:—**



Fiol bygge av Uno Kallin. Författaren är en av Sveriges skickligaste fiolbyggare. Här har han samlat allt sitt vetande för att hjälpa andra att prova den svåra konsten att bygga sin egen fiol, altfiol eller cello. Byggbeskrivningen är mycket grundlig och genomarbetad och rikt illustrerad med teckningar och foton. 2 uppl. Inb. **Nr 28-444 174:—**

Fiolbygge: Byggritning till ovanstående bok. **Nr 28-445 80:—**

Kromatisk nyckelharpa: Byggritning. Ritningen utförd i samråd med Erik Sahlström. **Nr 28-446 88:—**

Akustiskt fiolbygge. Komplette bok om fiolbygge. Behandlar materialval, verktyg, arbetsteknik, ytbehandling m.m. Den skiljer sig från andra böcker då den lägger stor vikt vid instrumentets kvalitet. Boken följer alla arbetsmoment steg för steg, behandlar även gitarens, nyckelharpan och stråkens akustik. **Nr 28-448 118:—**



ABC i sprutmålning. Besvarar de flesta frågor i samband med sprutmålning. Kompressorer och sprutpistoler och hörlösnare apparatur samt sprutmålningstekniken fr. enkla till mera krävande uppgifter beskrivs ingående. Bilder och tabeller. 96 sidor. **Nr 28-22 44:—**

Ytbehandling. Handbok i ytbehandling för möbel- o. inredningsindustrin av konsulent Frans Karlström. Ur innehållet: boning och polering, plastlacker, vatten-slip, blekning, betsnung, grundning, porfyllning, sickling, lackfärger, färgsprutor och sprutning, penselstrykning, fel i ytbehandling, bättring av genomsprutningar, avtvättning av lacker och färger, förgyllning med blodguld. 120 sidor. **Nr 28-89 43:—**

Måla inomhus på gammalt vis. Beskriver hur man renoverar såväl som målar på nytt väggar, snickerier, möbler m.m. Gamla tekniker och material går igenom. Inbunden. **Nr 28-453 115:—**



Elektronik för alla, del 1. En rikt illustrerad grundbok i elektronik. Inga förkunskaper behövs. Följande behandlas: Mätinstrumentet och dess användning, halvledare, elektromagneter, ohms lag, dioder, transistorer, m.m. 180 sid. 166 bilder. **Nr 28-11 109:—**

Elektronik för alla, del 2. Bygger systematiskt upp kunskaperna. Ur innehållet: Genomgång av integrerade kretsar, kretskorttillverkning etc. Beskrivning av variabelt nättaggregat med strömbegränsning. 185 sid. 182 illustrationer. **Nr 28-12 109:—**

Elektronik för alla, del 3. En grundläggande bok i digitalteknik. Stort inslag av klagörande illustrationer och laborationer går författarna igenom olika typer av vippor, minnesfunktioner, räknare, skiftregister, avkodare m.m. 173 sid. Rikl. med illustrationer. **Nr 28-13 109:—**

Elektronik för alla del 4. Boken vänder sig till som vill skaffa sig grundläggande kunskaper om hur en mikrodata-fungerar. Bygger på laborationer, där det bland annat ingår att bygga en enkel dator. **Nr 28-14 109:—**

Elektronik för alla del 5. Fortsättning på del 1. Nya komponenter beskrivs: tryrstorn, FET-, MOS-, samt darlingtontransistorer. Komponenterna illustreras i en rad nya byggprojekt. Ca 152 sidor. **Nr 28-16 109:—**

Elektronik för alla, del 6. Fortsättning på delarna 2 och 5. Behandlar analyser integrerade kretsar. Bland annat förklaras olika typer av reglerkretsar för strömförsörjningsenheter. Konstruktioner av kretsar i audiosammanhang, t.ex. discoljus och booster m.m. **Nr 28-17 109:—**

Elektronik för alla, del 7 ger fördjupade kunskaper i digitalteknik (grundboken är EFA del 3). Del 7 behandlar i detalj funktionerna hos en rad användbara integrerade kretsar. I boken beskrivs praktiska konstruktioner av räknare, displayer, timer m.m. **Nr 28-493 109:—**



Elektronik för modelljärnvägen av Rutger Friberg. Här beskrivs mer än 30 elektroniska byggprojekt. De flesta rör sig kring modelljärnvägen. Merparten kan byggas av nybörjare. Praktiska anvisningar blandat med teori. (Ca 90 sid. ca 132 bilder och schemor). **Nr 28-459 65:—**

Små flygplan – Radioflygskolan. Boken behandlar radioflyg, material, byggmetoder, installation, radiogs kötsel, motorns handhavande m.m. 96 sid. **Nr 28-364 52:—**

Små bilar. Boken behandlar de flesta former av modellbilar. Linstyrda – spårstyrda – radiostyrda. 96 sid. **Nr 28-365 52:—**



Praktisk elektronik. Boken är skriven så att vem som helst med litet teknisk bakgrund ska kunna förstå många gånger invecklade samband. Illustrationer och exempel finns. Ett tilläggskapitel behandlar grunderna av mikrodatarens funktion och arbetssätt. 200 s. **Nr 28-466 118:—**

Fakta om el – grunderna. En enkel och lättillgänglig introduktion till den grundläggande eläran. Boken förklarar elteknikens fysikaliska bakgrund och vanligast förekommande begrepp såsom parallell- och seriekoppling, energi, effekt, lik- och växelström osv. 80 s. **Nr 28-467 26:—**

Elektronik till nytta och nöje. Med 35 byggprojekt som tidigare varit beskrivna i tidskriften Allt om Elektronik. Ex. batteriladdare, elektronisk laddningsregulator, mönster-generator för video, myggjagare, RS 232 interface m.m. 166 sid. 95 ill. **Nr 28-423 109:—**



Radioteknik för radioamatör-certifikat av Tore Haraldsson med signalen SM2 AVU. Boken behandlar den radioteknik som man behöver kunna för att klara proven för certifikatklass A-T. Behandlar förutom radioteknik, även skyddsföreskrifter, Q-koden och telegrafi. 64 övningsexempel med facit. 158 sid. med ill. **Nr 28-461 146:—**

UPPGE KUNDNUMMER VID BESTÄLLNING



Mörkrumsteknik. Allt från teoretiska grundkunskaper, mörkrumms inredning till avancerad mörkrumsteknik och det efterföljande retuscharbetet. **Nr 28-407 122:—**

Avancerad mörkrumsteknik är önskeboken för den som vill fördjupa sina kunskaper i mörkrumsarbete – inklusive färgkopiering. Boken lärmar sig även för studiecirkel. 164 sid. **Nr 28-517 78:—**

Nya bilden, arbetsbok för fotografiering är särskilt lämplig för studiecirkel och kursverksamhet för nybörjare. Boken är pedagogiskt upplagd och innehåller rader av intresseväckande uppgifter. Bildmaterialet är instruktivt och av hög kvalitet. **Nr 28-518 78:—**

Foto min hobby. Boken såld i 45 000 ex. Sammanställd för hobbyfotografen som vill få ut mer av sina bilder och sin hobby. Boken är godkänd som kursbok av de flesta studieförbunden. Studiematerialet är utslutet av boken. 256 sid. **Nr 28-408 122:—**

Astrofotografiering. En handbok och uppslagsbok för amatörer såväl som för professionella fotografer. Beskriver rätt fotografieringsmetod för olika himlafenomen, samt innehåller ett avsnitt för matematikintresserade. 184 s. och 170 bilder. **Nr 28-156 62:—**

Mitt första Teleskop. Helt utan förkunskaper kan den händige bygga ett astronomiskt teleskop med ypperliga optiska egenskaper. Boken ger även kunskaper om hur ett spegelteleskop fungerar, samt inblik i instrumentkonstruktion, materiallära och mätteori. 180 sidor med 98 illustrationer. **Nr 28-150 45:—**



Solenergi. Teori, forskning och praktisk användbarhet. Boken beskriver solstrålningens egenskaper, olika typer av solfångare kraftproduktion, fotokemisk syntes och energiodlingar samt lagring av solvärme. En översikt över solforskningen i USA, Japan, Australien och Kina ges. Teckningar och fotografier i svartvitt. **Nr 28-462 132:—**

Bygga solfångare. Boken ger i lättfattlig text och med många bilder praktisk vägledning om tillverkning av absorbatör, hölje, koppling av ledningar samt ger uppgifter om ekonomi och energivinst. Data om solinstrålning under året på olika platser i Sverige ges och i anslutning till detta hjälp med dimensionering och beräkning av användningstid. 82 s. (Ny uppl.) **Nr 28-463 64:—**

Vind- och vattenkraft, av Hjalmar Larsson. Ett 52-sidigt A4-häfte om små vind- och vattenkraftverk för hembyggaren. 100-tals illustrationer, ritningar och diagram. Alla typer av vind- och vattenturbiner behandlas. Hur de är konstruerade samt för och nackdelar. Förslag till mycket enkla och mer avancerade konstruktioner. Hur luft- och vattenkraften beräknas. Häftet är lättfattligt, och fordrar inga förkunskaper. **Nr 28-350 32:—**

Perpetuum mobile och andra mysterier. Vi får ta del av hur man kämpat för att lösa drömmen om evighetsmaskinen, en dröm som fortfarande är aktuell. Vidare behandlas astrologi, slagrutan, flygande tefat och intelligenster. Har ni egna funderingar inom dessa områden, bör ni läsa denna bok. 168 sidor och ca 200 bilder. **Nr 28-270 39:—**

Nya vindkraftboken. Boken presenterar förut-sättningar för vindkraft, de olika principiella systemen och de tekniska problemställningarna samt värderar för- och nackdelar med vindkraft i Sverige. Utformningen av propellern i en vindturbin beskrivs ingående. Anvisningar ges för byggande av ett vindkraftverk för enbostadshus. 176 s. **Nr 28-465 56:—**

Värmepumpen, det nya sättet att värma Sverige. Boken bygger på en artikelserie i Ny Teknik. Den beskriver i kortfattad form hur värmepumpen fungerar. Med reportage från olika håll i Sverige presenterar den positiva och negativa sidor hos värmepumpen, möjligheter och problem. Framst riktas sig boken till husägare som funderar på att installera värmepump. 94 s. **Nr 28-464 74:—**

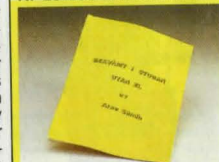

"Bekvämt i stugan utan el!" Det här är ett 40-sidigt kompendium som vill visa vilka möjligheter som finns att med dagens teknik få alla de bekvämligheter man annars saknar i ett fritidshus utan nätel. Man får se olika sätt att få 12 V-ström, olika sätt att få värme och varmvatten, olika sätt att få kyla. Man får veta hur man rustar upp eller bygger en ny jordkällare, hur man bygger ett billigt, luktfritt, miljövänligt dass. Man får installationstips för vatten och avlopp och svagströmssystem, tips om vedbastu, kaminer, gasolustrutning. **Nr 28-514 30:—**



Europas TV-satelliter. Boken ger en inblick i vilka programbolag som finns tillgängliga. En utförlig genomgång görs av den utrustning som behövs för mottagning av såväl telekommunikationssatelliter som direktsändande TV-satelliter och de framtida medeleffektsatelliterna. Kartor, diagram, bilder illustrerar. 217 s. **Nr 28-468 225:—**

Satellit-TV Handboken. Del 1. Gårdagens science fiction är dagens verklighet. Nu öppnar du själv fönstret mot TV-världen. Där finns ett stort utbud av TV-satelliter. Vilken utrustning du behöver och var du hittar satelliterna, får du reda på i denna bok. Här läser du också om mottagarens uppbyggnad, vilken typ- och hur stor antenn som behövs. **Nr 28-416 115:—**

Satellit-TV Handboken. Del 2. Hur du bygger en 4 GHz satellit-TV mottagare får du reda på i denna bok, som också innehåller ett stort antal konstruktionsexempel på både 4- och 12 GHz mottagare. För att underlätta dina beräkningar, finns ett program skrivet i BASIC, avsett för Sinclair ZX persondator. **Nr 28-417 215:—**



Ingenjör Lundströms Experiment. Göran Lundström och Norbert Andersson har under flera år svarat för "Ingenjör Lundströms experiment" i tidningen Ny Teknik. Nu har de båda samlat 30 av sina mest uppskattade experiment till en guldgruva för den som vill lära ut och underhålla unga människor. En bok för lärare, föräldrar, barn och ungdomar. Vad sägs om: Proteintest på matkasse, mat pH med rödkål, nobelprisexperiment med citronbatterier, hinderbana för molekyler m. m.? **Nr 28-513 129:—**

Tom Tits experiment. Denna bok är en faksimilutgåva av den 1898 i svensk översättning utgivna publikationen av Tom Tits experiment. Boken beskriver på ett humoristiskt sätt populära experiment och vetenskapliga förströelser och visar flera demonstrationsritningar. Denna bok brukar ofta citeras på svensk TV bl. a. i programmet Café Sundsvall. **Nr 28-516 127:—**

Recept. "Gamla kemistekniska recept" från självhushållningens tid, ca 500 recept för tillverkning av bl. a.: Färg, tvål, skokräm, hudkräm, likör, bets, kryddor, krut, metallegeringar m. m. **Nr 28-348 29:—**

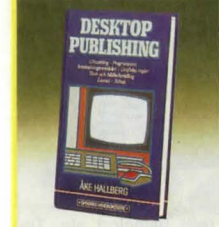

Desktop Publishing av Åke Hallberg. Boken behandlar hur man med endast persondator eller dator med laserskrivare producerar trycksaker. Boken ger en bred kunskap i ämnet samt redovisar den grafiska grundkunskap, som användaren måste ha om inte resultatet ska bli amatörmässigt. **Nr 28-510 169:—**

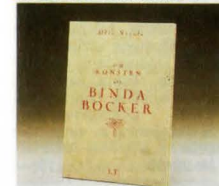

Om konsten att binda böcker är en studiebok som från grunden lär ut det gamla hantverket bokbinderi. Vilka verktyg som behövs, vilka material som kan användas och vilka böcker som är lämpliga att binda in behandlas utförligt. Boken ger också en inblick i tillverkning av pärm-papper och hur bokband kan utsmyckas. **Nr 28-509 155:—**



Glasfiberarmerad plast. I detta 40-sidiga, rikt illustrerade A4-häfte beskrivs användning av armerad plast för nybörjare. Häftet behandlar metoder för tillverkning av allehanda produkter från smycken till större båtar. Inga förkunskaper fordras. **Nr 28-387 32:—**



Stora vävboken. Allt om vävning från de första grunderna för nybörjaren till vävning för avancerade. Författare är Laila Lundell, rektor för Handarbetets Vänner. 500 teckn. 48 färgfoton. 353 sid. **Nr 28-283 148:—**

Väv i vitt och pastell. Det unika med den här vävboken är, att alla vävar är i ljusa och lätta pastellfärger samt vitt. Det finns 34 modellbeskrivningar i boken på mator, gardiner och dukar. De tekniker som används är tuskaft, rips, myggjält, daldräll, halvdräll, sprängdräll, drällruta, hålkruis och munkabälte. **Nr 28-501 118:—**

Trasmattboken. Boken innehåller vävnotor till 70 olika modeller. Varje modell visas på helsidesfoto i färg. Dessutom innehåller boken ett kort kapitel om vår trasmatttradition. I början av boken finns också ett tekniksamtal som behandlar varp och inslag, klippning av trasor, färgning och olika typer av avslutning. (Ink. sept.) **Nr 28-502 134:—**



Skinn och läder. Boken klargör begreppen hudskinn-läder och principerna för beredning av skinn och garvning. Visar vad slags mönster, hjälpmedel och material man behöver vid sömnad och olika sömsätt. Beskrivningar till mindre arbeten såsom väst, handskar, toffel och förskinn och olika sätt att pryda och smycka skinn samt att sy fällar. Illustrerad i färg och svartvitt. **Nr 28-440 152:—**

Måla korgar, halsband, ägg. En blandning av nya idéer och traditionsrika tekniker. Korgar för olika ändamål målade i djärvor eller klassiska färger. Handmålade träparior trädde till halsband. Dekorerede pappågg och hönsågg. **Nr 28-450 82:—**

Idéer för näverslöjd. Beskrivning till ett 60-tal olika modeller. 128 sidor, 16 färgbilder och 135 andra bilder. **Nr 28-374 90:—**

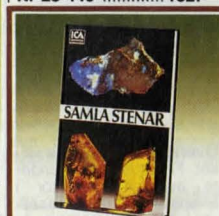

Samla stenar. Att bestämma de viktigaste mineraler och bergarterna med hjälp av färgfoton. 150 bilder med beskrivningar. 144 sidor. (Ny uppl.) **Nr 28-109 92:—**



Hobbyodla i växthus. Växthusets inredning, jord, gödsling, bevattning och klimat behandlas samt olika kulturer som hobbyodlaren med fördel kan odla, t.ex. tomat, paprika, gurka, melon och blommor av olika slag. III. **Nr 28-442 58:—**



Ojlemåleriet av Akke Kummlien. En nyutgåva av den klassiska konstnärshandledningen. Ingående beskrivning av material och tekniker. Boken avslutas med en "analys" i bild av kända konstverk. Inb. ca 300 sid. **Nr 28-456 98:—**

Teckning. Boken handlar om teckningens material, teknik, perspektiv, bildkomposition och om modellteckning. Med hjälp av många bilder ur stora mästares produktion får vi konkreta exempel på bildskapande. Kort studiehandledning och många förslag på egna övningar, gör boken användbar både för kurser och eget bruk. 128 sidor, teckningar. **Nr 28-480 98:—**

Akvarellmålning. På klassiskt manér lärs grunderna ut kring färg, form och teknik. Ur innehållet: färgteknik, figurteckning, porträtt, maskenstudier, att avbilda djur, landskap samt råd om färger och material. **Nr 28-481 112:—**

Två praktiska artist-handböcker som steg för steg behandlar material, metoder och tekniker. Inb. 142 sid. Mängder av illustrationer i färg och svart-vitt. **Ojlemålning** **Nr 28-454 98:—**

Teckning **Nr 28-455 98:—**



Beskrivningsboken. Beskrivning och teknik behandlas för alla nu aktuella växter och dessutom finns en "beskrivningsnyckel". Man får vidare lära sig att röja, att ympa och att bota skador. 112 s. **Nr 28-396 110:—**



Rutiga kokboken. ICA-förlagets stora kokbok. Den är ändå lättfattlig och gjord för att användas varje dag i köket. En rikhaltig receptsamling som även innehåller baskunskaper om näringslära redskap, livsmedel, kryddor m.m. 785 s. (Ny upplagan).

Nr 28-170 168:—
Sju sorters kakor. Sveriges mest sålda kokbok. Ny utgåva som innehåller nya läckra prisbelönta recept och gamla efterfrågade favoritrecept. Boken har hittills tryckts i 2,5 miljoner ex.

Nr 28-172 38:—
Laga snabbare med matberedare innehåller över 200 recept och en mängd råd och idéer om hur du bäst utnyttjar maskinen till både vardags- och festmaten.
Nr 28-503 97:—

Vegetariska kokboken är en komplett grundkokbok för alla som är intresserade av grön mat och en vegetarisk livsstil. Man behöver inte vara vegetarian för att ha glädje av boken, men däremot öppen för nya, spännande smaksensationer och ett sundare liv. Instruktiva bildserier visar mjölksyrejäsnings, hur man tillverkar tofu och hur man använder food processor. 296 sidor, ca 440 recept, 86 färgbilder, 28 akvareller.

Nr 28-470 84:—
Kokbok för mikrovågsugn lär ut den nya tekniken och ger ett stort antal recept. Snabbt och elegant lär man sig koka grönsaker och fisk och laga kött på olika sätt hela tiden med mesta möjliga näringsinnehåll kvar. 160 s. Färgfoton. Utg. sept.
Nr 28-471 144:—

BOCKER DU BEHÖVER ... TILL LÅGPRIS



48:—

Drinkar. Den här boken presenterar över 210 av de populäraste drinkarna. Alla recepten är anpassade till svenska förhållanden, och varje spritsort har ett eget kapitel. Dessutom finns recept på bålur, varma drinkar och kaffedrinkar, alkoholfria drinkar samt ett praktiskt och överskådligt groggschema.
Nr 28-494 48:—

Baka matbröd. Här är 139 recept på matbröd av alla sorter: bröd av vete, graham, råg, havre och korn. Här finns skållat bröd och bröd av surdeg, bröd med fiber, frukt, grönt och nötter, hårt bröd och tunnbröd.
Nr 28-496 48:—

Laga i lergryta. I lergrytan tillvaratas matens naturliga smak på bästa sätt och gör den färdiga rätten till en härlig smakupplevelse. Maten blir skonsammare tillagad och aldrig bränd, och den största fördelen är ändå att man kan använda betydligt mindre fett vid tillagningen och ändå få fin smak på rätterna. Boken innehåller 140 recept och närmare 30 färgfoton i helsidesformat.
Nr 28-495 48:—

Dagens rätt. En bok om näringsriktig och enkelt lagad vardagsmat. Med den här boken i köket slipper man hela tiden ställa frågan: Vad ska vi äta idag.
Nr 28-497 48:—



Viltet efter skottet. Fiske och recept. Bl.a. föreslår författaren att man använder druckoncentrat som grund till fina viner. Här finns också recept på både lätt- och starkvin, cider och mousserande vin av odlade och vilda frukter och bär. 96 sidor, foton och teckningar.
Nr 28-476 58:—
Vinboken, av Harry Edelman. Handbok i hemberedning av vin m. recept för alla vanligare svenska bär och frukter. Något ur inneh: Mustens iordningställande, jäsningsens genomförande, vinets efterbehandling, champagne enligt originalmetoden. Snabbjäsnings av vinet. 134 sidor.
Nr 28-88 19:—
Nr 28-475 110:—

Stycka kött. I boken visas i tydliga bilder hur grov och finstyckning går till. Vidare ges tips på hur olika köttbitar används och hur mörning och besiktning går till. 144 s. Färgfoton.
Nr 28-475 110:—

Stora boken om sallader. Här får du nära 300 recept på sallader för alla tillfällen: lätta förrätter, mättande middagar, läckra vickningar och efterrätter. Till salladen en passande sås, boken ger förslag!
Nr 28-397 68:—



Överleva på naturens villkor. Författaren är grundare av och instruktör i Svenska överlevnadssällskapet. Boken försöker ge kunskap, som garanterar människans överlevnad i naturen samt nödvändig kunskap som behövs för att klara en nödsituation. Inb. 180 sid. rikt ill.
Nr 28-460 144:—

Gott hemgjort vin. Tips och recept. Bl.a. föreslår författaren att man använder druckoncentrat som grund till fina viner. Här finns också recept på både lätt- och starkvin, cider och mousserande vin av odlade och vilda frukter och bär. 96 sidor, foton och teckningar.
Nr 28-476 58:—

Vinboken, av Harry Edelman. Handbok i hemberedning av vin m. recept för alla vanligare svenska bär och frukter. Något ur inneh: Mustens iordningställande, jäsningsens genomförande, vinets efterbehandling, champagne enligt originalmetoden. Snabbjäsnings av vinet. 134 sidor.
Nr 28-88 19:—

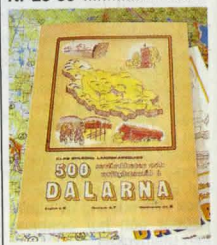

Dalaguiden. Ger tips om närmare femhundra sevärdheter och utflyktsmål i Dalarna. Längst bak i boken medföljer en lösttagbar översiktskarta i skala 1:250 000. Ca 175 sidor. Mängder med kartskisser, vägtips och fotografier.
Nr 28-457 50:—



Haacks Världsatlas. En klassisk världsatlas med omfattande register.
Nr 28-469 68:—

BOCKER MAN MÅR BRA AV



Zonterapi och örtmedicin. Zonterapi är idag en populär behandlingsmetod för huvudvärk, utslitna höfter och knän, förstoppning, magkatarr m. m. I den här boken beskriver den utbildade homeopaten MajLis Hagman hur bl.a. dessa sjukdomar behandlas med zonterapi och med och örtmedicin.
Nr 28-436 112:—
Goda relationer är bra medicin. Leder Du av att tvingas umgås med vissa människor? Finns det andra som får Dig att må toppen? Den här boken lär ut hur man själv påverkar sina relationer till andra människor. (Ink. sept.)
Nr 28-499 108:—

Tänk positivt. Varför lyckas en del så bra och andra upplever det ena misslyckandet och besvikelsen efter den andra? Björn Ringom förklarar i sin bok vilka faktorer som påverkar din framtid. Hör du till de som vill lära dig använda din tankekraft effektivare och därigenom ge dig chansen att uppnå det du vill?
Nr 28-491 128:—

STORA NATURLÄKARBOKEN är en uppslagsbok för egenvård och information, där man kan hitta allt som rör naturmedicin och alternativa behandlingsformer. I boken finns även ett kapitel om första hjälpen.
 Del I: HÅLSA tar upp förebyggande hälsovård och ger råd om kost, motion, andning, avslappning, kroppsvård, närmiljö, mental och emotionell hälsa, sexualitet och sömn.
 Del II: HELA OCH LÅKA beskriver olika former av naturmedicins behandling samt olika terapier för kropp och själ.
Nr 28-498 237:—

Allt om stress och stresshantering. Hjärtinfarkt, högt blodtryck, sexuella störningar, hudsjukdomar, matsmältningsrubbingar och tarmsjukdomar, astma, migrän och ledinflammationer kan alla direkt förknippas med eller bero på oförmåga att klara av stress. Här behandlas orsakerna till stress och dess skadliga verkningar, men man får också veta hur man kan minska och motverka stress genom att skapa en stressfri livsstil och genom olika sätt att slappna av. Praktiska tips om hur man klarar av akuta stressituationer ges också. 192 sidor. Rikt ill.
Nr 28-500 178:—

Assertionsträning, ger självförtroende och handlingskraft. Ordet assertion är lånat från engelskan och betyder "jag hävdar". Att vara assertiv innebär att våga säga vad man tycker utan att sära. En assertiv person är trovärdig, har ett stabilt självförtroende och möts med respekt från omgivningen.
Nr 28-492 114:—

BODYBUILDING FÖR ALLA av Frank och Christine Zane. En tränings- och hälsoguide, skriven av två av världens främsta bodybuilders. Ett kvinnligt träningsprogram för alla åldrar (bl.a. viktminskning), ett manligt för grundträning och styrka samt ett gemensamt (man/kvinn) program. Näringslära, vitamin- och mineraltillskott m. m. Rikt illustrerad med fotografier. 264 sidor.
Nr 28-512 98:—



Massageboken är utsökt vackert och instruktivt illustrerad. Den visar klart och tydligt, steg för steg, hur man ger massage från topp till tå. Boken beskriver också två andra behandlingsmetoder, nämligen shiatzu och zonterapi. Andra intressanta kapitel är: Den mänskliga beröringen, kroppsläsning och Anatomi. 192 s.
Nr 28-478 144:—
Träna ditt minne. Ur innehållet: lätta sätt att minnas data, nya strategier för att minnas, studietipps, minnessystem, minnestricks, kost och minne m. m.
Nr 28-477 125:—

Träna ditt minne. Ur innehållet: lätta sätt att minnas data, nya strategier för att minnas, studietipps, minnessystem, minnestricks, kost och minne m. m.
Nr 28-477 125:—

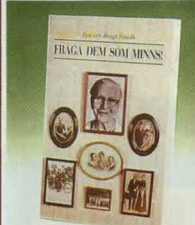

Fråga dem som minns av Eva och Bengt Sändh. Här får du tips om hur du spelar in på kassetband, hur du intervjuar, filmar och fotograferar. Du får förslag på frågor att ställa. Hur du räddar, marker upp och vårdar gamla fotografier. Samlar in brev och handlingar. Nedtecknar släktens sedvänjor, skivor och ramsor. Hur du bäst förvarar brev, fotografier och dokument. Hur du bäst gör ett släkterikiv! 79 sidor.
Nr 28-504 84:—

Melodier vi minns. I den här boken finner du texterna till de sånger som vi gärna sjunger tillsammans. Här hittar du parlorna av Bellman, Evert Taube, Ulf Lundell och många andra. Gunnar Brusewitz har illustrerat boken.
Nr 28-505 68:—

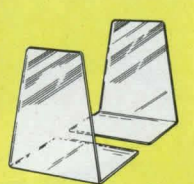

Bokstöd av rökfärg, plast. Höjd 13 cm. Bredd 11 cm.
 Nr Pr par 5 par
34-1611 9:— 39:—

Bokstöd stor modell. Höjd 17 cm. Bredd 16 cm.
 Nr Pr par 5 par
34-1616 17:— 77:—

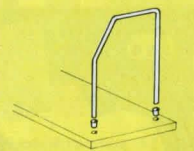

Bokstöd av 8 mm förmåsingad metall höjd 155 mm. Med hylsor. (9 mm håll skall borras 12 mm djupt i hyllan.)
Nr 31-1367 Pr st 17:—



Arets festseder gör våra barndomsminnen levande och gör det lättare att förstå vår egen tids festeseder. Vi får stifta bekantskap med majgrevar och pingstbrudare, med julspektaklet och stjärngossar. Vi får känna doften av julmaten och röken av påskbålen. Vi får vara med om äggplockning och papegoj-skjutning, men vi får också veta varför vi firar årsfester och hur man forskat i dem.
Nr 28-507 114:—

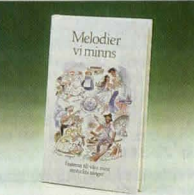



Nr 28-523 E65 110×220 mm vita 50/förp. Pr förp. 20:50
 Nr 28-524 E65 med fönster H2 vita 50/förp.
 Fönstret sitter 15 mm från nederkant. Pr förp. 21:90
 Nr 28-525 E65 med fönster H3 vita 50/förp.
 Fönstret sitter 40 mm från nederkant. Pr förp. 21:90

Nr 28-526 C6 114×162 mm vita 100/förp. Pr förp. 18:30
 Nr 28-527 C6 dito 15/förp. Pr förp. 9:—



Miljökuvert, 100% oblekt returpapper
 Nr 28-537 C6 114×162 mm, grå 40/förp. Pr förp. 10:50
 Nr 28-538 C5 162×229 mm, grå 10/förp. Pr förp. 9:—
 Nr 28-539 C5 dito, grå 100/förp. Pr förp. 49:—
 Nr 28-540 C4 229×324 mm, grå 5/förp. Pr förp. 9:—
 Nr 28-541 C4 dito, grå 50/förp. Pr förp. 49:—

Kollegieblock miljö med spiralrygg.
 Nr 28-542 A4, 70 blad linjerat Pris 9:60
 Nr 28-543 dito rutat Pris 9:60



Nr 28-534 Jiffypåse 120×250 mm 10/förp. Pr förp. 19:90
 Nr 28-535 dito 180×300 mm 10/förp. Pr förp. 25:50
 Nr 28-536 dito 255×410 mm 10/förp. Pr förp. 37:70



Postblock, 50 ark linjerat fint brevpapper. Storlek 21×29 cm.
 Nr 28-313 13:50

Kuvert. Vita, litograferade på insidan. Storlek 12,5×15,5 cm. Passar A4. 50 kuvert i kartongmapp.
 Nr 28-311 11:50

Kvittensblock, A5 50 blad.
 Nr 28-546 11:50

Nr 28-528 C5 162×229 mm vita el. bruna 100/förp. Pr förp. 49:—

Nr 28-529 C5 dito vita 10/förp. Pr förp. 9:—

Nr 28-530 C5 dito bruna 15/förp. Pr förp. 9:—

Nr 28-531 C4 229×324 mm vita el. bruna 50/förp. Pr förp. 49:—

Nr 28-532 C4 dito vita 5/förp. Pr förp. 9:—

Nr 28-533 C4 dito bruna 7/förp. Pr förp. 9:—



Kollegieblock, A4 60 blad med spiralrygg.
 Nr 28-316 rutat Pris 8:50
 Nr 28-317 linjerat Pris 8:50

Kollegieblock, A5 70 blad med spiralrygg.
 Nr 28-320 rutat Pris 7:70
 Nr 28-319 linjerat Pris 7:70

Kollegieblock, 1/2 stående A4 linjerat, 100 blad.
 Nr 28-544 Pris 18:50



Skissblock med 100 blad slätt, vitt, prima träfritt papper.
 Nr Storlek cm Pris
 28-332 15×21 6:50
 28-333 21×30 11:50

Rutblock med 100 blad rutat prima träfritt papper.
 Nr Storlek cm Pris
 28-329 10×15 4:90
 28-331 21×30 13:50

Skrivblock med 100 blad linjerat, prima träfritt papper.
 Nr Storlek cm Pris
 28-327 15×21 4:90
 28-328 21×30 13:50

C4 = 1/4 A4	229×324 mm
C5 = 1/2 A4	229×162 mm
C6 = 1/4 A4	114×162 mm
E65 = 3-vikt A4	110×220 mm



Kontorspärm med tygöverklädd rund trärygg. Etikett-hållare av plast med instick. Gaffelmekanism. A4-format. Finns i röd, blå, grön och brun. Ange färg.
 Nr 38-306 28:—



Brevpärm med plastrygg i färgerna blå eller orange. Storl. A4.
 Nr 38-305 26:—



Pärm av pressad kartong, i A4 format och med ringmekanism. Finnes i färgerna: röd, grön, blå eller svart.
 Nr 38-318 9:—



Snoddmapp för A4. Plast med elastiska snoddar runt hörnen. En praktisk mapp att förvara papper i. Finns i vit, blå, grön och röd. Ange färg.
 Nr 38-521 Pris 8:50



REGISTER passande ovanstående pärmar, A4. 24 blad alfabetiskt register A-O. Vitt kraftpapper.
 Nr 28-307 ... Per sats 7:30
 Alfabetsregister A-O med plastade filkar.
 Nr 28-310 19:—
 Nummerregister 1-12 med plastade filkar.
 Nr 28-309 13:—

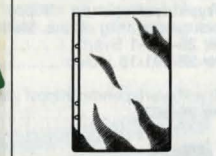

Plastficka, glasklar m. övre sidan öppen och med hål för stand-pärmar. Storlek A5 16×21 cm och A4 21×29 cm.
 28-335 A5 Pr 10 st 8:—
 28-334 A4 Pr 10 st 8:50



Klämmapp för A4. Papperen kläms fast och sitter säkert och kan lätt plockas ur. Transparent framsida. Lämplig för offert. Finns i blå, grön, röd, gul och svart. Ange färg.
 Nr 38-522 Pris 7:50



Konferensmapp, plats för A4-block, penna, miniräknare, visitkort samt A4-fack och 2 mindre förvaringsfack. Mappen är i svart läderimitation med förstärkta hörn.
 Nr 36-528 Pris 49:—



Tidskriftsamlare C4 i vit, svart eller röd plast. 240×80×320 mm.
 Nr 34-1158 Pr st 16:—

Tidskriftsamlare A5 i vit, svart eller röd plast. 195×90×265 mm.
 Nr 34-1159 Pr st 16:—

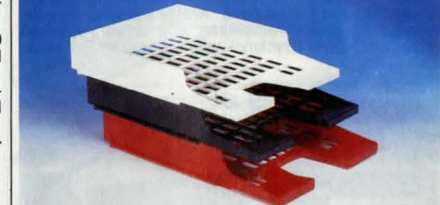

Brevkorg av plast, stapelbar. Storl. 340×255×55 mm. Vit, svart eller röd. Angiv färg.
 Nr 34-1157 Pr st 16:—



Skrivmaskin SILVER REED EZ 20. En kompakt elektronisk skrivmaskin av hög klass, skriver mycket tyst. Försedd med mängd olika funktioner och egenskaper som förenklar skrivarbetet. Utbytbar skrivhjul, korrigeringsminne på 40 tecken, två breddsteg 10, 12 delning, 33 cm vals, 44 tangenter med 96 tecken, tabulator, halvstegskorrigerig m.m. Levereras med skyddshuv och är försedd med bärhandtag, gör den lätt flyttbar. Storl. ca 44×35×12 cm. Vikt 7 kg.
 Nr 46-541 2650:—

Nr 36-542 Färgband Pr st 36:—
 Nr 36-543 Korrigeringsband Pr st 14:—



Kulspetspenna med LCD digitalt kvartsur som visar timmar-minuter-sekunder samt datum, som endast behöver ställas om vid skottår. Höljet av mattborstat rostfritt stål. Längd 15 cm. Reservpatron PARKER (26-439). Batteri (22-332) medföljer.

Nr 26-150 Pris 19:50

Kulspetspenna lika ovanstående men i mattsvart hölje. Nr 26-152 23:—

Pennset Ballograf Epoca. Kulpenna som skriver 10.000 m. samt 0,7 mm stiftpenna med tryckmatning och plastförstärkt blyertsstift. Färg på pennorna: svart.

Nr 26-217 36:—

Reservpatron till Ballograf Epoca. Blå skrift. Spetsbredd medium.

Nr 26-218 13:—

Reservstift 0,7 mm för stiftpennor, plastförstärkt i hårdhetsgrad HB. Tub om 24 st stift.

Nr 26-219 7:—

Kulpenna, PARKER Jotter. Kvalitetspennan m. den mikroporösa volframkulpetsen, som även skriver på feta o. blanka ytor. Tryckmekanism o. topp av förkromad metall. Blå skrift.

Nr 26-438 32:90

Patron, reserv till Parker Jotter. "Jättepatron", fin eller medium spets, blå skrift samt röd, grön el. svart, medium spets.

Nr 26-439 16:50



Pennsortiment DERWENT för blyerts-teckning. 12 olika hårdhetsgrader från 6B till 4H. I plåtask.

Nr 26-435 35:—

Akvarellfärgpennor DERWENT i sortimentask av plåt, 20x18 cm med 24 kulörer. Vattenlösliga.

Nr 26-430 69:—

Pennsats DERWENT med 3 blyerts-skisspennor: hård, medium och mjuk av typ timmermanspenna.

Nr 26-76 Pr sats 11:50



Blyerts-penna av cederrträ med prima radérgummi. Hårdhet HB. Längd 19 cm. Lev. 12 st per förp.

Nr 26-50 Pr förp. 9:50

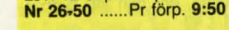

Märkpenna med specialblyerts-skrift som fäster på allt, även metall, porslän och glas.

Nr 26-431 5:50

Timmermanspenna, extra prima kvalitet. Mjuk.

Nr 20-49 Pr st 10 st 3:20 26:50



Kulspetspenna, set om 10 st.

Nr 26-503 10:50

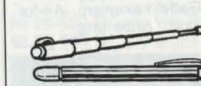

Pekpenna, teleskopledad. Kan utdragas till 50 cm längd. Förkromad. Utbytbar kulspetspatron. Praktisk för lärare.

Nr 26-484 17:50

Reservpatron till pekpenan. Blå skrift.

Nr 26-485 3:50

Retuscheringsfärg. Vit snabbtorkande färg, ny text kan skrivas ovanpå rättelsen. I flaska om 20 ml. En flaska förtunningsmedel (20 ml) medföljer.

Nr 36-197 14:—



Tryckblyerts-penna "Kippy". En hårdgummibeklädd och greppvänlig penna. Med 0,5 mm blyertsstift.

Nr 26-501-1 Svart 6:—

Nr 26-501-15 Violet 6:—

Tryckblyerts-penna "Kippy". Metallbeklädd.

Nr 26-502 Pr st 12:50, 10 st 98:—



Överstrykningspenna med 4 mm bred filtpets. Längd 10 cm. Finnes gul eller rosa "lysande" färg.

Nr 26-290 Pr st 6:—, 10 st 48:—

Fiberspetspenna för textning och märkning, även på metaller och glas. Fin spets med svart skrift.

Nr 26-291 Pr st 3:30, 10 st 28:—

Stiftpenna TOP-matic med 0,5 mm blyertsstift. Plastskaft i svart eller röd färg.

Nr 26-289 Pr st 4:90, 10 st 39:—

Reservstift 0,5 mm. 10 st pr tub.

Nr 26-175 Pr tub 3:90, 10 st 29:—

OBS! 10-pris gäller endast vid köp av 10-pack av samma färg.



Märkpenna, Penol 100, ger 10 mm bred linje. Giftfri. Röd el. svart färg. Storlek 26x150 mm.

Nr 26-486 Pr st 17:50



Retuscheringsfärg. Vit snabbtorkande färg, ny text kan skrivas ovanpå rättelsen. I flaska om 20 ml. En flaska förtunningsmedel (20 ml) medföljer.

Nr 36-197 14:—



Tryckblyerts-penna "Kippy". En hårdgummibeklädd och greppvänlig penna. Med 0,5 mm blyertsstift.

Nr 26-501-1 Svart 6:—

Nr 26-501-15 Violet 6:—

Tryckblyerts-penna "Kippy". Metallbeklädd.

Nr 26-502 Pr st 12:50, 10 st 98:—



Överstrykningspenna med 4 mm bred filtpets. Längd 10 cm. Finnes gul eller rosa "lysande" färg.

Nr 26-290 Pr st 6:—, 10 st 48:—

Fiberspetspenna för textning och märkning, även på metaller och glas. Fin spets med svart skrift.

Nr 26-291 Pr st 3:30, 10 st 28:—

Stiftpenna TOP-matic med 0,5 mm blyertsstift. Plastskaft i svart eller röd färg.

Nr 26-289 Pr st 4:90, 10 st 39:—

Reservstift 0,5 mm. 10 st pr tub.

Nr 26-175 Pr tub 3:90, 10 st 29:—

OBS! 10-pris gäller endast vid köp av 10-pack av samma färg.

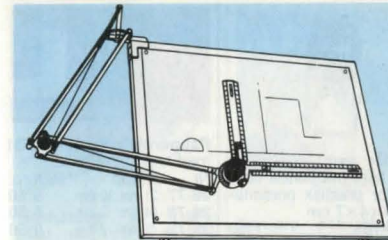

Ritapparat täcker format A 2, 63x47 cm. Apparaten har kraftig klämma med skruvsystem för fastsättning på ritbord. Alla metalldelarna förnicklade eller frosttackerade i grågrön färgnyans. Ypperligt instrument med perfekt avbalansering. Linjallängder: 20 och 30 cm. Automatisk inställning och lösning för var 15:e grad. Mellanlägen låses manuellt. Utan bord.

Nr 36-55 498:—



Pantograf. En apparat helt av stabilt plastmaterial. Bli-der kan förstoras i 10 olika förstoringsgrader. Armlängder 45 cm. För dekoratörer, skyltmålare, tecknare m. fl. för uppförstoring eller förminskning av bilder, mönster, kartor, ritningar, monogram m. m.

Nr 36-137 53:—

Pantograf som föregående men i utförande för yrkesbruk. 50 cm långa skenor med stabila ledbeslag av förnicklad metall, som kan installas på alla förstorings- och förminskningsgrader mellan 1 och 10X, även mellanlägen.

Nr 36-44 129:—

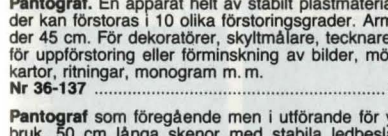

Stilthöjd 17:—

Nr 26-103 3 mm 17:—

Nr 26-105 5 mm 17:—

Nr 26-107 7 mm 23:70

Nr 26-109 10 mm 23:70

Nr 26-111 12 mm 23:70

Schablonpenna för tusch. Finnes för 3, 5, 7 eller 10 mm stilstorlek.

Nr 26-198 Pr st 15:50

Vinkel, av glasklar plast.

45-GRADERS

Nr 26-180 Längd 15 cm 4:—

Nr 26-181 Längd 20 cm 4:50

60-GRADERS

Nr 26-177 Längd 20 cm 4:—

Nr 26-178 Längd 25 cm 4:50

Linjal med inbyggd solcellskalkylator och LCD-klocka. Kalkylator med procent, minne, rot. Med påtryckt omvandlingstabell från och till miles/km, tum/cm, fot/cm, gallon/liter m. m. 30 cm och mm-skala. Batteri (22-332) till klockan medföljer.

Nr 36-100 98:—



Kurvlinjal är böjbar i alla kurvformer och står kvar i inställt läge. Längd 45 cm.

Nr 26-102 30:—



Linjal, av hård glasklar plast med fasad kant och gradering i mm. Praktiska och hållbara.

Nr 26-206 20 cm 3:50 19:—

Nr 26-207 30 cm 4:50 29:—

Nr 26-244 50 cm 8:— 69:—

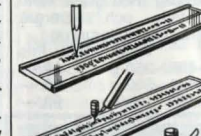

Reduktionsskala av vit polystyrol med 6 skalor. Längd 30 cm.

Nr 26-35 Delning 1:100/200/250/300/400/500 ... 35:90

Nr 26-257 1:20/25/50/Delning 75/100/125 Pr st 35:90

Textschabloner, dubbla, användbara för såväl blyerts som tusch. Sats m. två dubbla schabloner stora och lilla alfabetet i rak stil samt siffror.

Nr 26-322 6 mm 6 mm

Nr 26-323 10 mm 10 mm

Nr 26-324 15 mm 15 mm

Nr 26-325 20 mm 20 mm

Nr 26-326 25 mm 25 mm

Nr 26-327 30 mm 30 mm

Nr 26-328 35 mm 35 mm

Nr 26-329 40 mm 40 mm

Nr 26-330 45 mm 45 mm

Nr 26-331 50 mm 50 mm

Nr 26-332 55 mm 55 mm

Nr 26-333 60 mm 60 mm

Nr 26-334 65 mm 65 mm



Självhäftande siffror av förkromad plast. Set om 4 st av varje siffra. Höjd 25 mm.

Nr 26-211 .. Per set 11:—



Gnuggbokstäver i 6 eller 10 mm höjd.

Nr 26-320 6 mm 6 mm

Nr 26-321 10 mm 10 mm

Nr 26-322 15 mm 15 mm

Nr 26-323 20 mm 20 mm

Nr 26-324 25 mm 25 mm

Nr 26-325 30 mm 30 mm

Nr 26-326 35 mm 35 mm

Nr 26-327 40 mm 40 mm

Nr 26-328 45 mm 45 mm

Nr 26-329 50 mm 50 mm

Nr 26-330 55 mm 55 mm

Nr 26-331 60 mm 60 mm

Nr 26-332 65 mm 65 mm

Nr 26-333 70 mm 70 mm

Nr 26-334 75 mm 75 mm

Nr 26-335 80 mm 80 mm

Nr 26-336 85 mm 85 mm

Nr 26-337 90 mm 90 mm

Nr 26-338 95 mm 95 mm

Nr 26-339 100 mm 100 mm

Nr 26-340 105 mm 105 mm

Nr 26-341 110 mm 110 mm

Nr 26-342 115 mm 115 mm

Nr 26-343 120 mm 120 mm

Nr 26-344 125 mm 125 mm

Nr 26-345 130 mm 130 mm

Nr 26-346 135 mm 135 mm

Nr 26-347 140 mm 140 mm



Hålslag, av kraftig plåt, lack. Stansar hål passande de vanliga kontorspärmar. Behållare för avfall i bottenplattan. Med anhåll för inställning av olika arkstorlekar. Finns svart, blå, beige eller rosa.
Nr 36-461 53:—

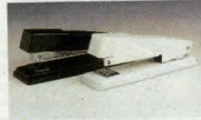

Häftapparat av lackerad plåt. Motplattan vändbar för såväl nit- som nålhäftning med klammer 26/6. Längd 15 cm. Vit eller svart.
Nr 36-300 19:50

Häftklammer passande de vanligaste häftapparaterna. 5000 st per ask.
Nr Typ Per ask
36-459 "26/6" 7:90



Häftapparat i fickformat. Uppfällbar för att t.ex. stifta fast papper på ritbräden. 500-ask med nr 10 klammer medföljer (26-434).
Nr 26-433 8:—

Häftklammer. Små klammer nr 10 för bl. a. 26-433. 1000-ask.
Nr 26-434 2:60

Klammerborttagare för häftklammer.
Nr 26-428 4:50



Adressbok med alfabetiskt register.
Nr Storlek Pr st
28-19 65x100 mm 7:90
28-20 100x125 mm 11:50



Gem av plastöverdragen tråd i sorterade färger. Längd 28 mm. I ask med 150 st.
Nr 26-80 Per ask 4:50

Gem som föreg. i sorterade storlekar: 28, 33 och 50 mm längd. I fackindelad ask med 125 st sorterade.
Nr 26-81 Per ask 6:50

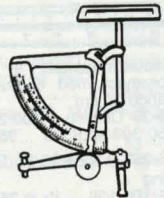

Brevvåg med grålackerat plåtstativ och silvergrå skala. Två mätområden.
Nr Väger högst. Pris
36-490 250 g 52:—
36-491 500 g 66:—
36-492 1000 g 98:—



Frimärksalbum. Insticksalbum med 30 sidor samt mellanblad. 9 insticksfack på varje sida. Storlek 23x30 cm. Inbundna i skinnimitation. Vita blad
Nr 37-487 68:—
Svarta blad. Vadderad.
Nr 37-488 79:—

Frimärksalbum. Insticksalbum med 60 sidor samt mellanblad. 9 insticksfack per sida. Storlek 23x30x4 cm. Vikt 1,5 kg.
Nr 37-489 95:—

Frimärksalbum. 16 sidor med 9 insticksfack samt mellanblad.
Nr Storl. Pris
37-485 175x235 mm 29:—
37-486 232x300 mm 39:—



Ask för gem eller nålar m. m. Med magnetisk öppning för praktisk portionering. 4x4x7 cm.
Nr 36-185 7:50



Pappersklämmare av plåt med kraftig stål fjäder.
Nr Bredd Pr förp.
26-77 21 mm 10-förp. 9:50
26-78 64 mm 3-förp. 9:50
26-79 77 mm 2-förp. 9:50



Nyckelskåp, ett kraftigt plåtskåp med cylinderlås och invändiga gångjärn. Finns i 2 utföranden med plåt för 27 alt. 51 nycklar.
Nr 34-1892 175x245 mm 1,2 kg 205:—
Nr 34-1893 340x240 mm 3,0 kg 245:—



Kassaskrin av lackerad stålplåt i storl. 255x195x100 mm. Lös 5-delad insats för mynt. Lås med 2 nycklar. Vikt 1,8 kg.
Nr 34-334 118:—

Kassaskrin, i extra kraftigt utförande. Storl. 300x220x100 mm. Synnerligen solitt lås med 2 nycklar. Vikt 2,3 kg.
Nr 34-335 149:—

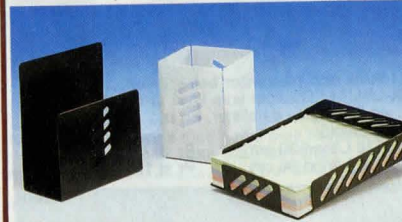

Brevhållare i lackerad plåt. Mått 117x100 mm. Finns i svart och vit. Ange färg.
Nr 36-530 Pris 14:50

Pennhållare enl. ovan. Mått 70x90 mm. Finns i svart och vit. Ange färg.
Nr 36-529 Pris 19:50

Noteringsblock med behållare av lackerad plåt. Finns i svart och vit. Ange färg. Mått 110x155 mm.
Nr 36-531 Pris 29:50

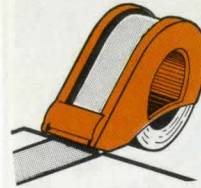

Tejphållare av kraftig plast med tryckrulle och arivare för förpackningstejp. Storlek ca 17x12x6 cm.

Nr För tejbredd Pris
36-134 25 mm 43:50
36-112 38 mm 49:—
36-113 50 mm 52:—

Förpackningstejp, av transparent seg plasttejp. Med starkt häftämne. 66 m pr rulle.

Nr Bredd Pr st 10 st
36-135 25 mm 8:— 69:—
36-115 38 mm 9:50 85:—
36-116 50 mm 13:— 110:—

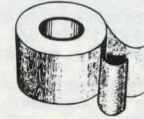

Matt-tejp. Dubbelhäftande kraftig textiltjerp för skarvning och fixering av mattor, uppsättning av skyltar m. m. Längd 5 m. Bredd 50 mm.
Nr 36-114 9:50



Bandningstejp. Glasfiberarmerad tejp för buntning och förslutning av tyngre gods. Kan i många fall ersätta järnband. Bredd 12 mm. Längd 50 m.
Nr 26-411 9:50



Reklamrotor monteras på ett lysrör max Ø 39 mm drivs via solcell av ljuset från lysröret. För upphängning av skylt eller lättare föremål som kommer att rotera när ljuset är tätt.
Nr 31-475 280:—



Kontors och Hushållstejp. Två rullar bredd 15 mm. Längd 10 m. Tejphållare medföljer.
Nr 36-158 9:50

Glasklar åldersbeständig tejp. Godkänd av Riksarkivet. Bredd 12 mm. Längd 66 m. Passande tejphållare 36-134.

Dubbelhäftande skumplasttejp för ögonblicklig permanent montering av el-komponenter, skyltar, termometrar m. m. Bredd 19 mm. Längd 2,5 m.
Nr 36-160 17:50

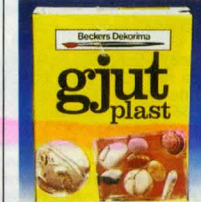

Gjutplast, glasklar för injutning av blommor, insekter, stenar m. m. för att göra smycken, knappar, prydnadssaker, bordskivor och mycket annat.

Gjutplast 34-371 i 500 ml förp. med hårdare. 83:—

Släppmedel 34-483 för gjutformen 19 ml. 14:50

Polermedel 34-372. 14:50



Brevöppnare med pennvässare. Batteridrift (4 st typ R14 medföljer ej). Startar automatiskt när brevet eller penna sätts i. Uttag för batterieliminatör 6 V. 800 mA. (t.ex. 32-856 med sladd 22-206-2,5). Storlek 130x95x70 mm.
Nr 36-535 89:—



För skolor, kontor, hotell, industrier m. m.

Personsökare Auto Page typ ET-6 UM. Personsökningssystem på 26 Mhz bandet. Består av en sändare och 6 st fickmottagare. Med denna anläggning sparas mycket tid genom att det snabbt går att söka upp till 6 olika personer. Vid sökning trycks någon av de sex tryckknapparna på sändaren ner. Den anropade apparaten ger då ifrån sig en tonsignal. Beroende på hur lång räckvidd som önskas kan endera inom- eller utomhusantenn användas. Lämplig inomhusantenn 32-451. Personsökaren lämpar sig för industrier, butiker, kontor, hotell, skolor m. m. Drives med 12 volt DC, t.ex. batterieliminatör 32-856. Sändareffekt 3 W. Storlek sändare 153x150x56 mm. Mottagare 84x54x20 mm. Räckvidd med inomhusantenn 100-300 m, med utomhusantenn 1-5 km. Batterier R1 medföljer mottagarna. Anläggningen är lätt att installera. **Testad och godkänd av Televerket.**

Nr 32-200 4.950:—

Inomhusantenn för 26 och 27 Mhz-bandet. Passande till personökare 32-200. Höjd 73 cm. Med 3 m sladd och koaxialkontakt typ PL 259. Fot med magnetfäste.
Nr 32-451 139:—

Batterieliminatör 32-856 258:—

Utdrag ur Televerkets bestämmelser för försäljning av privatradio och personökare: Radiosändare (inklusive ofullständig radiosändare eller byggsats) får ej försälas, eller på annat sätt överlätas till den som saknar tillstånd för berörd anläggning. Det åligger överlåtaren att kontrollera att sådant tillstånd finns. Ansökningsblanketter kan erhållas från oss.



Stolkädsel STINGO. Fem minuter och en sliten kontorstol är som ny! Passar stolar med fri sits och ryggstöd. Fästes med dragsko och kardborrband. Lätta att ta av och tvätta i maskin. Sydda i slitstark elastisk frottévävd av 50/50 bomull-polyester. Finns i följande färger: Roströd, blå, grön och brun.
Nr 36-125 Pris 120:—



Bordsur, en elegant serie Quartsur för kontoret och hemmet. Dia 90 mm.
Nr 34-1913 höjd 63 mm Pris 89:—
Nr 34-1914 höjd 145 mm Pris 89:—



Bordsräknare med fränkopplingsbar skrivare för visning av resultatet på remsa och 10 siffrors LCD-display eller enbart på display. Omkopplare med 4 lägen för decimalkomma. Räknar de fyra räknesätten och procent försedd med minne. 1 rulle 57 mm bred standard-remsa medföljer. 2,5 mm DC-jack för batteri eliminator 6V. Mått 133×237×35 mm. Drivs med 4 st R6 batterier tex 32-2311

Nr 36-400 Pris 365:—

Batterieliminatör till ovanstående räknare. **Nr 32-3297** 69:50

Bordskalkylator Fortec PR-128 med skrivare och 57 mm pappersremsa. 12 siffrors LCD-display. 4 räknesätt samt procent och minne. Fränkopplingsbar skrivare. 5-läges omkopplare för decimalkomma. Drivs med 4 st R6 batterier (medföljer ej). Uttag för batterieliminatör. Storl. 200×105×47 mm.

Nr 36-549 198:—

Batterieliminatör till ovanstående kalkylator. **Nr 32-3296** 69:50

Pappersrulle för räknemaskiner. Standardbredd 57 mm.

Nr 36-480 Pr st 3:90, 10 st 32:—



Databank med stor minneskapacitet, 8 Kbyte (ca 8000 tecken), för lagring av modelanden och adresser. 40 teckens LCD-display. Adressregister, med eller utan kodspår. Klock o datumvisning, möjlighet att lägga in meddelanden med larm flera dagar eller månader i förväg. Kalkylator med 4 räknesätt samt minne. Storlek 145×77 mm. Lev. med fodral och lithiumbatteri CR 2016.

Nr 36-546 320:—

Som ovan, men storlek 120×60 mm. **Nr 36-547** 285:—

Elektronisk anteckningsbok och kalkylator i kreditkortsformat med 2×10 teckens LCD-display. Minne med möjlighet att lagra 2040 tecken samt inprogrammering av kod för att förhindra obehöriga att ta del av lagrade uppgifter. Kalkylatorn med fyra räknesätt och procent samt omvandling till/från, cm/tum, km/miles, g/oz, kg/lb och L/gallon.

Nr 26-51 198:—



Kalkylator till lågpris. Funktioner och storlek enl. 36-525 men drivs med 1 st R6 batteri (32-2311 medf. ej). **Nr 36-524** Pris 29:50

Solcells-kalkylator med stora gummiklädda tangenter. Fyra räknesätt, procent, rot, minne och teckenändring. Storlek 115×80×8 mm. 8 LCD-siffror. **Nr 36-525** Pr 49:50

Bordskalkylator Fortec med inställbar lutning på displayen. Solcells- och batteridrift. (1 st 22-331 medföljer). 8 siffrors LCD display. Fyra räknesätt samt rot, procent och minne. Automatisk avstängning. Storlek 160×100×11 mm. **Nr 26-534** 58:—

Kalkylator Fortec som ovan men storlek 120×72×10 mm. **Nr 26-533** 48:—

Teknikerkalkylator med 67 vetenskapliga och statistiska funktioner. Solcellsdriven, 10 siffrors display. Förutom de vanliga räknesätten finns trigonometriska funktioner fakultet, och statistikprogram. Räknar med och omvandlar decimala-, binära-, octala- och hexadecimala tal. Logiska funktioner och bräktralsräkning. Storl. 134×71×9 mm. Lev. med fodral. **Nr 26-548** 185:—

Solcells-Kalkylator "Tunn som ett kreditkort". Alla räknesätten plus rot, procent och minne. Format 85×54×2 mm.

Nr 36-252 Pr st 39:— Pr 10 st 279:—



UPPGÅ KUNDUMMER VID BESTÄLLNING

Miniräknare EL-838 med 8 siffrors LCD-display. Fyra räknesätt, samt rot, procent och minne. Automatisk avstängning. 2 st batterier Nr 22-331 och fodral medföljer **26-253** Pr st 29:— 10 st 195:—



Bordskalkylator TRONICA 102 SB med lutande 10 siffrors display för lätt avläsning. Stora lätttryckta tangenter. Fyra räknesätt samt rot, procent minne. Automatisk avstängning. Femläges omkopplare för decimalkomma. Drivs av solcell eller 1 st batteri Nr 22-330 medföljer. Mått 128×120×25 mm.

Nr 36-350 Pr 89:—
Bordskalkylator TRONICA 802 Metric conversin. Lika 36-350 men med 8 siffrors display och utan omkopplare för decimalkomma. Utöver kalkylatorfunktioner finns inprogrammerad omvandling från och till. in/cm, ft/m, yard/m, mile/km, in²/cm², ft²/m², mile²/km², acre/hectare, acre²/m², in³/cm³, ft³/m³, gal/l, fl.oz/ml, imp.fl.oz/ml, oz/g, lb/kg, imp.ton/kg. **Nr 36-351** Pr st 89:—



Bordskalkylator extra stor för kontor m.m. Solcellsdriven. 12 siffrors lutande display, siffrorna 11 mm höga. Stora tangenter, 6-läges omkopplare för decimalkommat. Fyra räknesätt samt procent, rot och minne. Storl. 175×135×35 mm. **Nr 36-255** 195:—

Kassadiskkalkylator med dubbla 8 siffriga displayer. En display kan avläsas från motsatta sidan. Fyra räknesätt samt procent och minne. Solcells- och batteridrift (1 st 22-331 medföljer). Storlek 160×155 mm. **Nr 36-532** 98:—

Präglingsapparat DYMO 1765 de LUXE. Gör skyltar och etiketter i hemmet, affären, kontoret, verkstaden m.m. Texten blir pryldigt djuppräglad på självklitraste plastband. Ni kan lätt märka en mängd saker i hemmet. Göra texter i fotoalbum m.m. Skyltar på instrumentpaneler, pärmar m.m. Två präglingskivor medföljer med olika stilhöjder. Både 6 mm och 9 mm breda band passar. En rulle märkband av vardera medföljer. **Nr 36-487** Pr 225:—

Präglingsapparat DYMO-DUO, 1856. Passar endast för 9 mm breda band. Ett vinylband + ett textilband medföljer. Presentförpackat. **Nr 36-481** 88:—

Märkband, 6 mm breda och passar DYMO. Finns i följande färger: svart, transparent, röd, blå, gul, grön, grå, guld. 3 m rulle. **Nr 26-473** Pr st 14:—

Märkband, 9 mm breda och passar DYMO. Finns i följande färger: röd, grön, blå, gul, svart, transparent, grå, guld. 3 m rulle. **Nr 26-474** Pr st 18:50

Textilmärkband bredd 9 mm. Vitt med svart tryck. Fästes med strykjärn. Tål 90° tvätt. 2 m rulle. **Nr 26-475** Pr st 21:—



Passepartout-skärare med vändbart blad av tungstenstål. Ger ett rent 45° snitt. Lämplig för arbeten i papp, cellplast, balsaträ m.m. **Nr 30-3070** 138:—

Reservblad (vändbara) till 30-3070. **Nr 20-3071** Pr 5 st 55:—



Evighetsblock. Skriften åstadkommes m. ett spetsigt föremål och borttages på ett ögonblick genom att utdraga innerdelen. **Nr 26-469** 11,5×8 cm 8:50
Nr 26-470 17×11 cm 9:50
Nr 26-444 20×14 cm 11:50



Staffli av rödbok. Stållbart i många lägen. Högsta höjd 185 cm, största tavelhöjd 75 cm. Längd ihopfållt 85 cm. Vikt 1,5 kg. **Nr 46-166** 177:—

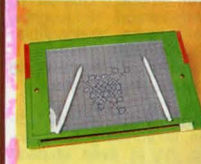

Luffarschack. Dubbelsidigt evighetsblock, storlek 27×18 cm, med rutad tavla för luffarschack m.m. **Nr 36-43** 21:—



Märkapparat, texten blir djuppräglad på självklitraste band. Märkband 9 mm×2 mm medföljer. **Nr 36-544** Pr 24:—

Märkband 9 mm—2 mm. Finns i svart, röd eller blå färg. Ange färg. **Nr 36-545** Pr 4:50

Acrylfärg "Reeves". En vattenlöslig oljeliknande konstnärsfärg. Användes som oljefärg och kan blandas och förtunnas. Torkar snabbt även i tjocka lager. Giftrik.



Acrylmålningssat. En komplett utrustning för att börja måla tavlor. Lådan innehåller 7 färgtuber à 37 ml, förtunning, tavelfernissa, palett och palettkopp, 2 penslar och en pannå. **Nr 36-518** Prs 185:—

Acrylfärgsats. 10 st 37-ml-tuber i ett välbalanserat färgval. **Nr 36-519** Pr sats 148:—



Oljefärg, "Greyhound". REEVES berömda engelska fabr. I tuber m. ca 37 ml. 25x90 mm. **Nr 26-283** Pr tub 13:50

- Nr RÖDA**
1. Alizarin, karmosin.
 2. Skarlet Lack.
 3. Engelskt rött.
 4. Kadmium röd.
 5. Karmin.

BRUNA

7. Ljusocker
8. Bränd terra.
9. Bränd umbra.
10. Obränd umbra.
11. Van Dyckbrunt.

GULA

12. Citrongul, ljus
13. Kadmiumgul, ljus
14. Kadmiumgul, medel.
15. Kadmiumorange.

GRÖNA

17. Viridiangrön.
18. Olivgrön.
19. Smäragsgrön.
20. Grönjörd.

BLÅ

21. Ultramarinblå.
22. Koboltblå.
23. Magenta Violet.

SVART

24. Elfenbensvart.

VITT

25. Titanvitt.

Färgsats, en tub av varje ovanstående 23 st Reeves oljefärger. **Nr 36-284** 265:—



Acrylfärg, "Greyhound" i tub med ca 37 ml. Finns i följande färger: Nr 1 Titanvitt. 2 Citrongul. 3 Orange. 9 Ljusocker. 7 Brun umbra. 5 Ljusröd. 10 Karmosinröd. 15 Ljusgrön. 14 Sappgrön. 18 Koboltblå. 19 Ultramarin. 23 Svart. **Nr 26-91** Pr tub 17:50 (Uppgiv färg-nummer.)

Förtunning Acryl-Medium, för acrylfärg. Ger glansig yta åt även utspädd färg. 57 ml. **Nr 26-92** 19:50



Blandvitt. Zinkvitt i stor tub 150 ml. Oljefärg. **Nr 26-93** 42:—

Tork-medium i plastflaska à 100 ml. **Nr 26-97** 19:—

Balsamterpentin i flaska. Nr Storf. Prs **26-232** 150 ml. 13:— **26-236** 500 ml. 24:—

Rå linolja flaska om 150 ml. **Nr 26-233** 16:50

OBS! ALLA PRISER INKL. MOMS



Målarlåda "våga måla i olja". En nybörjarsats med 11 tuber Van Gogh oljefärger, 1 flaska rå linolja, 1 fl balsamterpentin, ritkol, penslar, palettkniv, palett och en pannå med bruksanvisning. **Nr 36-86** Prs 198:—

Kursbok "Våga måla i olja". 24 sidor samt 10 förskissade motiv. **Nr 28-519** 64:—



Oljefärger 18 st oljefärger för artiständamål. Varje tub innehåller ca 10 cm³. Förpackningens storlek 27x11 cm. För artister likvärd som för hemmamålare. **Nr 36-303** 29:50



Posterfärg. 12 st tuber med posterfärg. Användbara till reklamskyltar såväl som till lek och artiständamål. Färgen torkar snabbt och ger matt yta. Vattenlöslig. Varje tub innehåller 12 cc. Icke giftig. **Nr 26-507** 17:50



Färgkritor. 24 st fettfärgkritor. Icke giftiga. Kritans längd är 9 cm. **Nr 26-508** 12:—



Akvarell-låda, "Våga måla akvarell". Låda av lackerad plåt med 10 st studie-akvarellfärger i 1/2-kopp. **Nr 36-169** 122:—

Kursbok till "Våga måla akvarell", med 10 st förskissade motiv. **Nr 28-520** 64:—



Vattenfärger i plastask med 12 eller 21 olika färgnyanser. Pensel ingår ej. **Nr 36-310** 12 färger Låda 22x9 cm 13:50 **Nr 36-311** 21 färger Låda 25x13 cm 21:50

Plakatfärg. Sats med 10 olika färger i 20 ml burkar. Täckande färg, blandbar med vatten. Matt yta. **Nr 36-129** .. Pr sats 49:—



Färgpennor 24 st förpackade i pappkartong. Förpackningens storlek 19x19 cm. För artister likvärd som hemmamålare. **Nr 36-302** 16:—



Ritblock 30 ark prima träfritt 140 g/s ritpapper kantlimmade på hård pappskiva. **36-87** Format A 5 8:— **36-88** Format A 4 14:— **36-89** Format A 3 27:—

Akvarellblock 20 ark prima träfritt 180 g/s akvarellpapper kantlimmade på hård pappskiva. **36-94** Format A 5 8:— **36-95** Format A 4 14:— **36-96** Format A 3 27:—

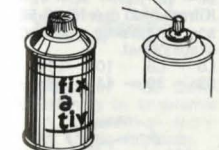

Fixativ för blyerts-, kol- eller pastellteckningar. Självspjutande burk med 300 ml. **Nr 26-277** 21:—

Ritkol, Ask med 5 st prima finska ritkol. **Nr 26-234** 5:50



Palett av plast med 9 färgskålar. Storl. 22x29 cm. **Nr 36-46** 13:50

Palettkopp med klämfäste. Nr 26-235 enkel 9:50 **26-238** dubbel 17:50

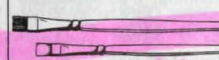

Artistpensel Nr 26-231, flat, med mårdhår, och lack. skaft, längd ca 30 cm. Storlek/pr st.

2	4	6	8
14:50	16:90	20:50	26:50
10	12		
31:—	39:50		

Artistpensel Nr 26-229, flat, av extra prima borst i förnicklad hylsa med lackerat skaft. Längd ca 30 cm. Storlek

2	4	8	
2:70	2:90	3:60	
12	16	20	24
4:50	5:70	6:90	8:80

Palettkniv med 75 mm, mot spetsen tunnslipad klinga. **Nr 26-157** 12:50

Avrinnings-palett med 35 ark vaxat papper för engångsbruk. Storlek 21x30 cm. **Nr 36-237** 24:50

Streckpensel 26-227, flat, i bleckhylsa m. vitt skaft, ca 30 cm.

2	4	6	8
3:20	3:60	3:90	4:80
10	12	16	20
5:20	5:80	7:60	10:50

Akvarellpensel i bleckhylsa, lackerat skaft. Längd 17 cm. **26-31,** med mårdhår. Extra prima fabrikt.

	0	2	4
14:—	19:—	22:—	
6	8	10	
29:—	38:—	47:—	



Penselsats Akvarell. Ett sortiment med 12 st olika naturhårspenslar avsedda för målning med akvarellfärger och därmed jämförbara material. Penslarna har en längd på 18–22 cm. Storlekar 01–12. **Nr 26-504** 24:—

Penselsats Proffs bestående av 12 st penslar av prima naturborst. Flat förnicklad hylsa. Skaftet är av klarlackerat trä. Längd 28–34 cm. (Penselbredd 4–22 mm.) **Nr 26-506** 44:—

Penselsats Artist bestående av 9 st penslar av prima naturborst. Flat, förnicklad hylsa. Skaftet är svartlackerat. Längd 19–27 cm. Storlekar 0–16 (=penselbredd 3–15 mm). **Nr 26-505** 29:—

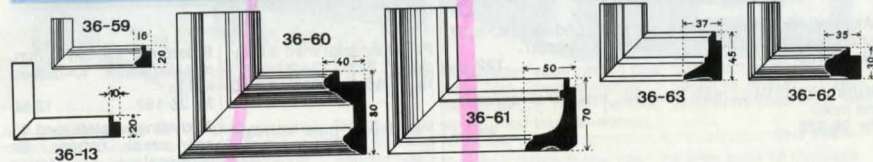

TAVELRAMAR, trävita av slätt kvistrent trä. Ramarna levereras färdiga för hopsättning, med tillpassade hörn med skruvhål. Skruv medföljer. OBS! Nr 36-59 och 36-13 utan skruvhål. (Limmas eller spikas).

Ram 36-13 och 36-59. Tavelmått och pris pr ram:
F1 F2 F3 F4 F5 F6 F8 F10 F12 A4 A3
13:- 14:- 15:- 16:- 17:- 19:- 22:- 24:- 26:- 15:- 19:-

Ram 36-60 och 36-61. Tavelmått och pris pr ram:
F4 F5 F6 F8 F10 F12 F15 F20 F40
79:- 84:- 92:- 99:- 116:- 125:- 133:- 144:- 175:-

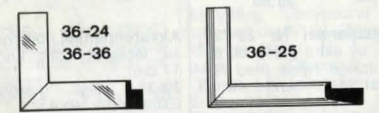

Ram Nr 36-24 guld. Listbredd 19 mm/djup 14 mm. Pris per komplett ram:
F1 F2 F3 F4 F5 F6 F8 F10 F12
29:- 33:- 38:- 43:- 46:- 52:- 59:- 76:- 85:-

Ram Nr 36-36. Lika nr 36-24 men antiksilverfärg. Storlekar och pris som föregående.

Ram Nr 36-25 guld. Listbredd 18 mm/djup 27 mm. Pris per komplett ram:
F1 F2 F3 F4 F5 F6 F8 F10 F12
43:- 49:- 52:- 58:- 62:- 69:- 79:- 84:- 98:-

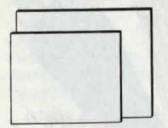

Pannå Nr 36-11 för oljemålning, tillverkad av 4 mm hård masonit. Preparerad vit yta. Format och pris pr st:
F1 F2 F3 F4
5:80 6:80 8:- 9:50

Dukpannå Nr 36-56. Pappannå uppfodrad med preparerad målarduk. Format och pris pr st:
F0 F1 F2 F3
6:50 8:50 9:- 9:50
F4 F5 F6 F8
10:- 13:50 17:- 19:-

TAVELMÅTT

F0=15x10 cm
F1=22x16 cm
F2=24x19 cm
F3=27x22 cm
F4=33x24 cm
F5=35x27 cm
F6=41x33 cm
F8=46x38 cm
F10=55x46 cm
F12=61x50 cm
F15=65x54 cm
F20=73x60 cm
F40=100x81 cm
A4=21x29,7 cm
A3=29,7x42 cm
L6=41x27 cm
L8=46x33 cm
L10=55x38 cm
L12=61x46 cm

Ram 36-62 och 36-63. Tavelmått och pris pr ram:
F2 F3 F4 F5 F6 F8 F10 F12 F15
34:- 37:- 40:- 44:- 49:- 54:- 62:- 67:- 73:-

Brunbetsade eller klarlackade rammar.
Nr 36-64. Ramtyp 36-13 brunbetsad.
Nr 36-65. Ramtyp 36-13 klarlackad.
Nr 36-66. Ramtyp 36-59 brunbetsad.
Nr 36-67. Ramtyp 36-59 klarlackad.
Tavelmått och pris pr ram:
F1 F2 F3 F4 F5 F6 F8 F10 F12 A4 A3
16:- 18:- 20:- 22:- 24:- 26:- 29:- 33:- 35:- 21:- 26:-

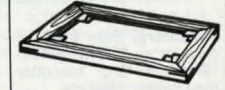

Kilram Nr 36-14 för uppspanning av duk till oljemålning. Komplet med m. kilar. Pris pr st.
F4 F5 F6 F8
13:- 14:- 16:- 18:-
F10 F12 F15 F20 F40
21:- 22:- 24:- 26:- 34:-

Ram Nr 36-41 i valnötsfärg med guldfärgad inkant. Bredd 18 mm, djup 15 mm.
F1 F2 F3 F4
13:- 14:- 15:- 17:-
F5 F6 F8 F10
22:- 24:- 28:- 36:-

Ram Nr 36-34 lika nr 36-41
Format A4 A3
Pris 26:- 34:-

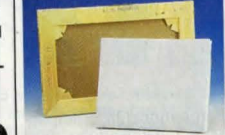

Kilram med duk Nr 36-57. Uppspänd preparerad linneduk. Format och pris pr st:
F3 F4 F5 F6 F8
24:- 26:- 29:- 34:- 41:-

Målarduk i god hellinnekvalitet. Preparerad. Beställ decimeter-längd.
Nr Bredd Pris/dm
49-116 70 cm 4:50
49-117 140 cm 9:-
(Högst 10 m sammanhängande.)

Målarduk. Preparerad bomullsduk i god studie-kvalitet för både akryl- och oljemålning.
Nr Bredd Pris/dm
49-133 50 cm 1:65
49-134 100 cm 3:30
49-135 150 cm 4:95

Listbleck för glasning och tavelinramning. 100-förpackning.
Nr 26-156 ..Pr förp. 22:-



Bild- & fotohållare av reflexfritt glas med slipade kanter. Ljusgrå passerpartout. Komplet med bakstycke och upphängningsanordning.
Nr Storl. cm Pris
36-68 13x18 13:-
36-69 18x24 18:-
36-75 20x25 21:-
36-70 20x28 22:-
36-71 24x30 25:-
36-72 30x40 39:-
46-73 40x50 63:-
46-74 50x60 90:-

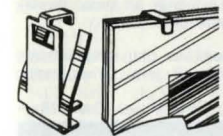

Glasklammer av förnicklat fjäderstål med hål för upphängning. Griper upp till 8 mm. Patent. 6 st per förpackning.
Nr 26-199 ..Pr förp. 12:-



Plastglas Nr 36-26 för ovanstående rammar. En sida reflexfri, en sida blank. Vänd fram den sida som önskas.
F1 F2 F3 F4 F5 F6 F8 F10 F12
4:- 5:- 7:- 10:- 12:- 15:- 19:- 22:- 26:-
D:o plastglas i A-format:
Nr 36-27: A3, 12:- A4, 7:-

Bakstycke Nr 36-48 av 3 mm masonit för stöd åt bilder vid inramning. Pris pr styck.
F1 F2 F3 F4 F5
3:90 4:50 5:50 6:50 7:50
F6 F8 F10 F12
9:50 12:- 15:50 18:-

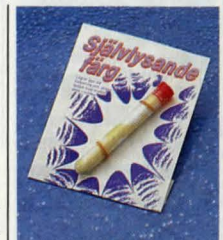
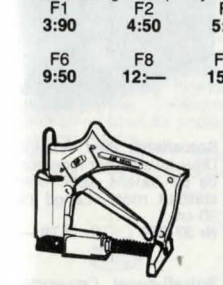

Stiftapparat "Red Devil" för stiftning av tavelramar m.m. Tillverkad av aluminium. Kraftig slagfjäder.
Nr 30-2646 280:-

Stift 13 mm långa för stiftapparat nr 30-2646
Per 4000 ask.
Nr 20-2647 66:-

Självljysande färg för klockvisare, strömbrytare, dekoration m.m. Färgen innehåller ej något radioaktivt ämne eller lösningsmedel. Innehåller 3,5 ml.
Nr 24-1859 7:50



Svagströmskontakter för dockskåp och elektriska leksaker. Stiftavstånd 6 eller 8 mm. **Ange storl. vid best.** 6 mm passande Lundby dockskåp.



22-491 Väggtutt. Diam. 18 mm.
Pr st 4:20, 10 st 32:-

22-492 Stickpropp.
Pr st 3:60, 10 st 27:-

22-493 Tryckkontakt.
Pr st 7:-, 10 st 54:-



Strömbrytare med vipp. Diam. 19 mm.
Nr Pr st 10 st
22-996 7:- 54:-

Dockskor, passande dockkorna
Nr Längd Pr par
27-531 60 mm 6:-
27-532 70 mm 7:-

Dockskåpsledning
49-195, se sid 130.



Drakar av nylonduk. Lina och vinda medföljer.
Stor triangeldrake. Mått: 243 cm x 123 cm. Svansens längd är 3 meter.
Nr 37-862 84:-

Triangeldrake. Mått 80 x 53 cm. Svansens längd är 200 cm.
Nr 37-860 24:-

Ormdrake. Mått huvud 33 x 48 cm. Total längd 5 meter.
Nr 37-861 33:-



Robotarm som manövreras med 2 st joystick (t. ex. 37-905). Rörlig i både höjd och sidled. Med vridbar griplö, kan bytas ut mot grävskopa eller magnet. Stöd med suglot i varje hörn. Belysning. Max lyfthöjd 54 cm. Grip-längd max 41 cm. Drivs med 4 st batterier typ R20 (medföljer ej). Lev. utan joystick.

Nr 37-904 385:—

Joystick med 1,2 m kabel och 9-polig kontakt, för styrning av dataspel m. m. Enhandsmanövrering. Sugflöter. Storlek 17x11x9 cm.

Nr 37-905 49:—



Prickskyttepistol, elektronisk med IR-sändare. Skjuter med en osynlig infraröd stråle. Räckvidd ca 20 m, vid mörker ca 50 m. Den elektroniska måltavlan har optisk och akustisk träffindikering. Storlek träffpunkt 30 mm. Batterier 8 st typ R6 (medföljer ej).

Nr 37-903 198:—



Mekanik - låda "Ternsi". Metallbyggsats med många intressanta modellmöjligheter. Innehåller byggskenor, skruvar, muttrar, m. m. Tydlig bygganvisning med bilder.

Nr 37-239 Vikt 1,3 kg 149 delar 144:—

Nr 37-240 Vikt 4,3 kg 360 delar 548:—

Passar även som komplement till gamla bygglådor med håldiam. 4 mm och hålavstånd 13 mm.



Parabolkrofon med hörlur för upptagning av ljud på avstånd när riktverkan önskas. Inbyggd förstärkare känslighet -70 dB. Utrustad med sikte och pistolgrepp med strömbrytare. Drivs med 9 Volts batteri 32-2050. Parabolens diam 21 cm

32-740 139:—

Elektronikbyggsatser för nybörjare. En enkel elektronikserie som ger en inblick i transistorteknik och monteringen av komponenter på kretskort. För monteringen behövs endast avbitare och lödkolv. Lev. utan batterier.



Nr 37-549-1 Fuktighetskännare eller "lögndetektor". Med röd lysdiod. Storlek kretskort 51x41 mm. Drivspänning 4,5 V.

Nr 37-549-2 Värmevarnare. Område 5-50°C. Röd lysdiod lyser när värmen överskrider inställt värde. Storlek kretskort 49x41 mm. Drivspänning -12 V.

Nr 37-549-3 Batterivakt. Röd lysdiod lyser när spänningen underskrider 12 V. Storlek kretskort 45x39 mm.

Nr 37-549-4 Akustisk vattenkännare. Vid kontakt med vatten kan man t. ex. få en summer att ljuda. Storlek kretskort 83x33 mm. Drivspänning 9 V.

Nr 37-549-5 Elektronisk siren. Lev. utan minihögtalare 32-672. Storlek kretskort 50x40 mm. Drivspänning 3-12 V.

Pr st 34:—, 10 st 278:—



Solcell med motor. Motorn drivs med solenergi. En trevlig experimentsats för skolor m. m.

Nr 32-384 49:—



Solcells-panel. Omvandlar solljuset till elenergi, 0,45 V/400 mA. Storlek 95x65x6 mm. Med bygel för seriekoppling.

Nr Pr st 10 st

32-525 26:— 195:—



Solcellsbat med elmotor. Drivs av solceller monterade på båtens däck. Med stabilbrat roder. Längd ca 30 cm.

Nr 37-389 Pr st 79:—

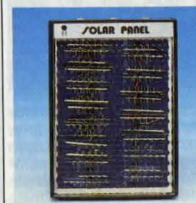

Solcell-panel Omvandlar solljuset till el-energi, tillräckligt för att driva t. ex. en mindre transistorradio. Uttag för 3, 4,5 och 6 V lämnar 30 mA vid fullt solsken. Propp och 75 cm ledning medföljer. Utmärkt läroredskap för skolor m. m. Storlek 145x105x13 mm.

Nr 32-975 79:—



Elmotor för likström, med dubbla ferritmagneter och självsmyrjande lagerbussningar. Går åt båda hållen genom polvändning. Kompakt 3-delat ankare med kollektor. Fungerar även som generator. Storlek: diam. x längd. Varv: tusental pr. minut. Axeldiameter 2 mm.

Nr	Volt	A	Varv	Vikt/g	Storl./mm	Pr st	10 st
22-2248	1,5	0,6	6	19	21x29	7:50	385:—
22-2249	3	0,9	8	28	24x30	8:50	450:—
22-2263	4,5	0,7	9	40	24x34	9:50	520:—



Elmotor Mabuchi RS-380 S. Diam. 28 mm. Längd 38 mm. Axel 2,3x12 mm. Drivspänning 3-9 V. Data vid 6 V obelastad 12500 v/min 0,5 A.

Nr 32-3174 29:—

Elmotor MABUCHI RS-540S. Sitter i de flesta eldrivna RC-bilar. Diam. 35 mm. Längd 67 mm. Axel 1/8" x 8 mm. Drivsp. 3-9 V. Data vid 6 V obel. 12.500 v/min 1,1 A.

Nr 32-3080 39:—

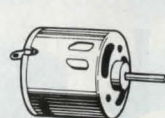

Motor 12 VDC med självsmyrjande lager. 3-pol. Strömförbrukning obelastad 0,18 A varvtal ca 12000 v/min, belastad 1,5 A vid ca 8000 v/min. Rotationsriktningen kan ändras. Axel 2,3x12 mm. Storlek 35x28 mm.

Nr Pr st 10 st

22-3233 19:— 157:—

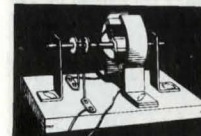
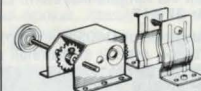

Växellåda med dubbla utgående axlar (3 mm). Tre olika utväxlingar kan väljas. 38.4: 1, 345.6:1, 3110.4:1. Levereras med motorhållare passande motorer med diameter upp till 24 mm.

Nr 37-221 33:—



Remskivesats bestående av 2 st 30 mm, 2 st 20 mm och 2 st 11 mm remskivor med 5 mm axelhål, reduceringsbussningar från 5 till 3 mm och från 5 till 2 mm samt motorfäste för motor med max diam. 24 mm.

Nr 37-220 16:—



Remskiva, 3-spårs, m. diametrarna 10, 8 och 6 mm.

27-595 För axel 2,0 4:—

27-596 För axel 2,3 4:—

Presentkort finns hos oss. Vid köp av presentkort lämnas ingen rabatt - däremot vid inlösen.



Sekundlim. Ett snabblim för de flesta material och ändamål. Säljes endast på 5 cm höga 3 gr. - flaskor (Större förpackningar torkar innan de förbrukats). Välj färg:

Blått sekundlim. Egenskaper: Sekund, snabb vidhäftning (ca 3 sek.). Speciellt lämplig för gummi-konstharthartsmaterial och snabb häftning vid modellbygge.

Nr 24-1805 11:—

Rött sekundlim. Egenskaper: Fyller ut, fäster relativt snabbt (ca 10 sek.), universallim för hobby, speciellt lämplig för trä men också användbar på gummi, plast, metall, glas läder och kork.

Nr 24-1806 11:—

Grönt sekundlim. Egenskaper: Tjockt, trögflytande, fyller ut, torkar långsammare (ca 20 sek.), lämpligt för porösa material.

Nr 24-1807 11:—



Skalpell "Paragon". Skaft av plast. Längd 14 cm.

Nr Pr st Pr 10 st

20-3129 4:90 42:—



Tvingsats med 20, 25 och 35 mm spännvidd för modellarbeten m. m.

Nr 20-26 14:50



Aliphatic Resin vitlim idealiskt för modellbygge. Fäster snabbt utmärkt till balsa, plywood, hårdträ m. m. Limfogen mycket motståndskraftig mot vibrationer och slag. Extra lättslipad. Fog balsa mot balsa kan slipas. Kan mätas. Helt giftfri. Flaska innehållande 112 g.

Nr 34-1927 28:—



Belton hobbylack, vattenbaserad för ökad hänsyn mot vår miljö. För skyddande, dekorativ, väderbeständig och ljusaktat lackering av de flesta material t. ex. metall, trä, sten, glas, keramik, plast, tyg, frigolit. Nästan luktfri, kan tvättas bort med vatten tills färgen torkat. 400 ml sprayburk, högblank.

Nr	Färg	Pris
31-1709	Vit	48:—
31-1710	Svart	48:—
31-1711	Röd	48:—
31-1712	Blå	48:—
31-1713	Gul	48:—



Rullknivssats. Lev. m. extra klinga diam. 28 mm, skärmatta 45x15 cm. Lämplig för papper, folie, tyg, samt balsaträ. Begränsat parti.

Nr 30-3580 49:—

Rullkniv med klingdiam 45 mm. Lämplig för skärning i bl. a. läder.

Nr 30-3578 59:—

Reservklinga diam. 45 mm.

Nr 30-3588 Pr st 23:—

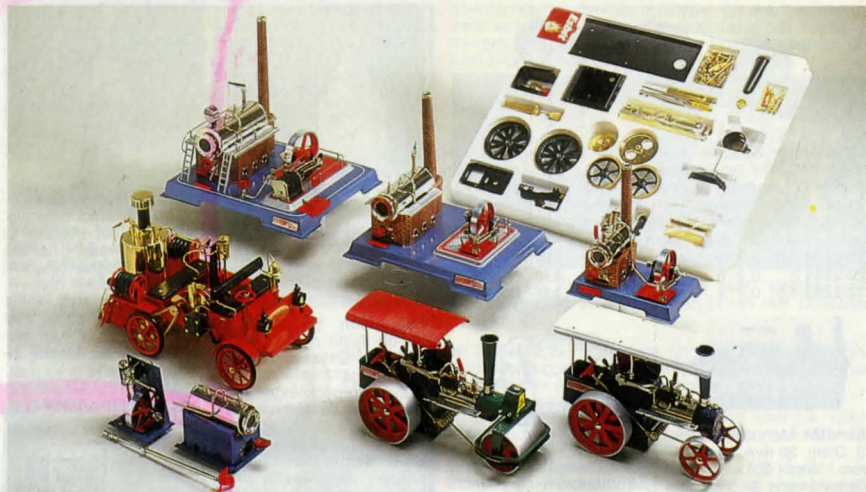

Wilesco ångmodeller av lackerad plåt med stor detaljrikedom och förstklassigt utförande. Hårdlöd ångpanna av förnicklad och blankpolerad mässing med säkerhetsventil och ångvissa samt glasruta för kontroll av vattennivån. Cylinder och kolv av mässing. Svänghjul försedd med remskiva. Eldas med värmetabletter.

Ångbrandbil D305 Utrustad med ångpanna 8×10 cm med genomgående flammrör. Ångmaskin med dubbelverkande cylinder och avstängningsventil, kan köras bakåt och framåt. Kedjedrivning till bakhjulen kan kopplas ur med spak för stationär drift och inkoppling av vattenpump. Vattenreservoar och 2×80 cm slang på vinda med munstycke och koppling för anslutning till pumpen. Alarmklocka, behållare för kondensvatten, ekerhjul med gummidäck, styrning med ratt. Bilens delar är av blankpolerad mässing samt lackerade i rött och svart. Längd 41 cm. Bredd 19 cm. Höjd 25 cm.
Nr 37-908 1690:—

Ångmaskin D20 med dubbelverkande cylinder, manometer, kran för start och stopp samt centrifugalregulator. Mått sockel 30×35 cm höjd 32 cm, ångpanna 6,5×16 cm.
Nr 37-625 935:—

Ångmaskin D12 med sockel 2,5×31 cm, höjd 26 cm, ångpanna 5,5×13,5 cm.
Nr 37-624 465:—

Ångmaskin D6 med sockel 14×20 cm, höjd 22 cm, ångpanna 5,5×13,5 cm.
Nr 37-527 265:—



Ångvävt D365 med ångpanna 4,5×15 cm. Dubbelverkande cylinder kan köras framåt och bakåt, balanshjul 8 cm diam. Kugghjulskoppling till hjulen som kan växlas ur med spak för stationär drift. Bakhjul och frontvävt av eloxerad aluminium diam. 10 och 7 cm. Styrning med ratt via kedjelänksystem. Längd 32 cm.
Nr 37-517 715:—

Ångtraktor D405 lika ovanstående men i utförande som traktor, med 2 st framhjul diam. 7 cm i stället för vält. Längd 29 cm.
Nr 37-640 695:—

Ångtraktor byggsats D416 lika ovanstående men i byggsats, med delar av blankpolerad mässing och svartlackerad plåt.
Nr 47-641 870:—

Styranordning med handtag och ratt för fjärrstyrning av ovanstående ångvävt och ångtraktorer. Längd 1 m.
Nr 37-518 66:—

Båtångmaskin D52 med ångpanna 4,5×10,5 cm. Ångmaskin med dubbelverkande cylinder, fram eller back vid igångsättning, balanshjul 7 cm diam. Propelleraxel 26 cm lång med lagring och kullekoppling samt 3-bladig propeller diam. 50 mm. Passande båtlängd över 60 cm. Gångtid ca 15 min.
Nr 37-516 448:—

Tillbehör avsedda att drivas med ångmaskin.
Transmission med 3 remskivor diam. 14 mm och 1 st 24 mm. Bottenplatta 17×7,5 cm.
Nr 37-630 66:—

Borrmaskin med remskiva för två hastigheter. Höjd 12 cm.
Nr 37-627 79:—

Silpmaskin med 2 st 3 cm silpskivor. Höjd 9 cm.
Nr 37-628 64:—

Cirkelsåg Höjd 9 cm.
Nr 37-629 64:—

Kapsåg Höjd 8 cm.
Nr 37-632 95:—

Generator som alstrar elektrisk ström. Levereras med lamphållare och lampa 1,5 V 0,1 A. Höjd ca 4 cm.
Nr 37-909 98:—

Fjäderspiraler för drivning av ångmaskinstillbehör. Längd 26 cm. Förpackning om 5 st.
Nr 27-889 Per förp. 19:—

Byggsatser i skala efter klassiska förebilder. Alla har instruktiv anvisning i bilder steg för steg. Texten är på engelska. Byggsatserna innehåller färdigformade delar i ädelträ och metall alltifrån kanonrör till färdigutsågat roder.



Sainte Maria. Skalamodel av Fransk klassisk fiskebåt från 1930. Längd 765 mm. Höjd 680 mm. Skala 1:40.
Nr 37-846 475:—

Baltimore Clipper. Från början ett slavskipp, senare ombyggt till beväpnad patrullbåt. Massivt skrov. Längd 470 bredd 65 höjd 320 mm. Skala 1:106.
Nr 37-836 170:—

Swift klassisk tullbåt från 1805. Skrovet byggs på spant. Längd 540 mm. Höjd 460. Bredd 110. Skala 1:50.
Nr 37-837 235:—



Klassiska kanoner från olika epoker. Storlek ca 12 cm. Samtliga delar i trä och mässing.
Parrot Nr 37-835 70:— **Falconet** Nr 37-847 70:— **Krupp** Nr 37-848 70:— **British naval** Nr 37-849 138:—



Mariefred. Spantbyggd skala-byggsats på ångaren Mariefred. Byggsatsen innehåller utsågade delar av plywood, björk, furu, mahogny, abachi och balsa. Modellen kan utrustas med elmotor och radiostyrning. Detaljer för utsmykning samt propeller och propelleraxel ingår. Längd 920 mm. Höjd 335 mm. Bredd 170 mm.
Nr 47-807 858:—

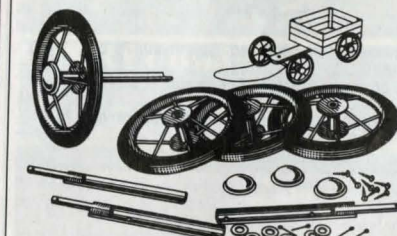

Hjul. Kraftigt ekerhjul för utomhusbruk, diam.: 19 cm med 19 cm axel. Hjulet har massiv svart gummiring och nylonlager, vilka ger mycket lätt gång. Axeln med skruvar för fastsättning. Förn. bricka täcker hjulnavet.
Nr 31-817 Pr förp. 4 st 129:—

Hjul. Extra kraftigt utförande, med fler antal ekrar och hela 40 mm bredd på däck. Hjulets diam. 20 cm. Lev. med axlar och tillbehör för montering på t. ex. laddbil.
Nr 31-818 Pr förp. 4 st 248:—



Värmetabletter ESBIT ett torrbränsle med hög värmeeffekt. Säkert och giftfritt. I ask om 20 tabletter.
Nr 24-1305 13:— 109:—



Traktorhjul av halvård PVC. 60×20 mm. Axelhål 4 mm. Sats om 4 st.
Nr 37-598 11:00 Pr sats 84:—



13:50

Stift – för anslagstavlan, osorterade färger. Lev. 100 st i plastask.
Nr 26-537Pris 13:50

Friflygandemodeller. Svensktillverkade byggsatser innehållande färdiga delar, ritning, arbetsbeskrivning och beklädnadsmaterial. Båda modellerna finns i storförpackning med 10 modeller förpackade i samma kartong lämplig för klubbar och skolor.



Sparven segelmodell spännvidd 60 cm.
 Nr 37-733 Per st 43:—
 Nr 47-885 Pr 10 förp. 325:—

Knarren gummimotormodell spännvidd 70 cm.
 Nr 37-727 Pr st 75:—
 Nr 47-886 Pr 10 förp. 585:—

Reservgummimotor till Knarren 1×4 mm. Längd 2,4 m.
 Nr 27-884 Pr st 10:—

Segelflygplan. Vingar och kropp byggs upp med hjälp av spryglar och spant i balsa. Kläs med japanpapper som medföljer. I byggsatsen ingår lim, fullskalering och byggbeskrivning med steg-för-steg-bilder. Text på engelska.

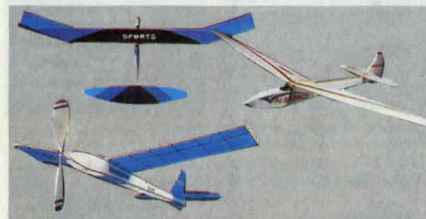

Silver Hawk. Segelflygplan. Spännvidd 70 cm.
 Nr 37-689 39:—
Albatros. Segelflygplan. Spännvidd 105 cm.
 Nr 37-691 47:—
Blue Impulse. Gummimotormodell. Spännvidd 75 cm.
 Nr 37-690 (Begränsat parti) 47:—

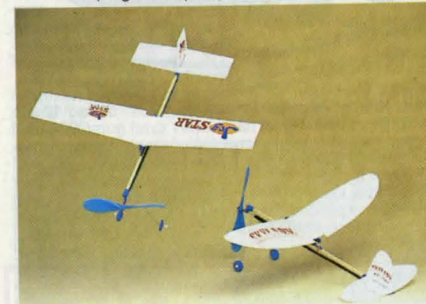

Två stycken enkla snabbbyggda modeller med bra flygenskaper. Utsatta delar som propeller, hjul, ving- och akterställ är av plast. Vingar stabilisator och fena är av komprimerad cellplast. Extra gummimotor medföljer. Spännvidd 40 cm.

Joy Star 24:—
 Nr 37-685
Sky Lark 24:—
 Nr 37-686 Pr m 9:—



Breezin 1200 elektrisk RC motorseglare. Byggsatsen som monteras på några timmar, innehåller allt som behövs för flygning (motor, akkumulator 6 V/450 m Ah. Laddare för laddning från 12 V mm) utom radiostyrning t. ex. 37-716. Spännvidd 120 cm. Längd 60 cm. Vingyta 14,4 dm². Flygvikt ca 600 g. Begränsat parti.
 Nr 47-877 1195:—



Bellanca Champion. Kompletta byggsats till friflygande eldriven skalmodell. Kropp och vingar består av komprimerad cellplast. Motorn drives av två inbyggda batterier. Dessa laddas från kassett med fyra R-14 batterier laddningstiden är ca en minut och flygtiden är lika lång. I byggsatsen ingår ovan nämnda detaljer (utom fyra st batterier 32-2322) samt dekal, lim, byggbeskrivning med steg-för-steg-bilder och engelsk text. Spännvidd 49 cm.

Nr 37-692 178:—
Cessna, byggsats lika föregående.
 Nr 37-693 178:—



Flygande modeller av plan från 2:a världskriget. Drivs med gummimotor. Kropp, vingar fena och stabilisator består av komprimerad cellplast som är färdigmålad. I byggsatsen ingår dekal, lim och prydnadsställ. Spännvidd 34 cm.

Mustang Nr 37-683 54:—
Spitfire Nr 37-684 54:—

	
Bränsleslang av silicongummi. Nr 49-341 Pr m 9:—	Glödsticksanslutning passande de flesta glödsticksmotorer. Levereras med sladd och krokodilklämmor. Nr 27-743 34:—



Burago bilbyggsats bestående av målad metallkaross, plastdelar gjutna i autentiska färger, förkromade delar till färger, lampor, kylare, m.m. Byggbeskrivning på engelska, tyska, franska och italienska. Byggsatsen ger en högklassig prydnadsmodell, ingen målning behövs. För montering krävs enkla verktyg och lim. Skala 1:18. Modellerna är ca 25 cm långa.

Nr 37-825 Jaguar SS 100 1932 124:—
 Nr 37-824 Mercedes SSKL 1928 124:—
 Nr 37-840 Ferrari 250 TestaRossa 1957 124:—
 Nr 37-839 Bugatti 59 1934 124:—



Nr 37-897 Alfa Romeo 2300 Touring 1932 124:—
 Nr 37-898 Mercedes-Benz 300 SL 1954 124:—
 Nr 37-899 Jaguar E Cabriolet 1961 124:—
 Nr 37-900 Ferrari 250 GTO 1962 124:—



Linkontrollmodell ELIN byggsats med profilfräst vinge och färdiga delar. Spännvidd 52 cm. Kan flygas med elmotor eller förbränningsmotor 0,8 cm³ t. ex. 27-711. Motor, lim och lack ingår ej.
 Nr 37-880 88:—

Elmotersats till 37-880 bestående av elmotor Mabuchi RS-380 S, propeller, linor, handtag och strömbrytare. För flygning krävs förutom motersatsen och modellen akkumulator. 7,2 V akkumulator 37-820 flygtid ca 20 min, lämplig vid de första flygförsöken. 12 V helkapslat blybatteri 2-6 Ah ger bra fart och manöverförmåga t. ex. 32-3145 6 Ah ger ca 60 min flygtid. 14,4 V 2 st 37-820 seriekopplade ger maximal fart och manöverförmåga, flygtid ca 10 min.
 Nr 37-881 163:—

Linsats bestående av linor och handtag till 37-880 behövs för flygning med förbränningsmotor.
 Nr 37-882 59:—



Cox Baby Bee, modellmotor 0,8 cm³. Inbyggd 6 ml tank och startfjäder. 0,056 hk vid 15400 v/min. Propeller ingår.
 Nr 27-711 220:—
Glödtopp till ovanstående motor.
 Nr 27-799 55:—
Propeller av glasfiberförstärkt nylon för ovanstående motor. Diam × Stigning, 6×3.
 Nr 27-828 13:—



Skalmodellerna i 1:16 av klassiker från bilens barndom. Byggsatserna består av färdigmålad och förgyllda plastdetaljer, som endast behöver byggas samman. Riktiga gummidäck. Framhjulen svängbara via snäckväxel. Lim ingår, liksom tydlig byggbeskrivning med steg-för-steg-bilder och text på engelska.

Nr 37-679 Wolseley från 1904 52:—
 Nr 37-682 De Dion Bouton från 1904 52:—
 Nr 37-680 Itala Pechino Parigi från 1907 52:—
 Nr 37-681 Ford Model T från 1912 64:—
 Nr 37-883 1 av varje ovanstående byggsats 165:—



Piper Cub. Flygande modell i balsa att klä med japanpapper. Drivs med gummimotor, som via en utväxling överför kraften till propellern. I byggsatsen ingår lim för tryckt beklädnadsmaterial, fullskalering och byggbeskrivning med steg-för-steg-bilder. Text på engelska. Spännvidd 52 cm.

Nr 37-687 94:—
JAPANSKA SUPERLÄTTA MODELLER FÖR INOMHUSFLYGNING

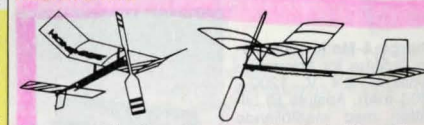

Dessa modeller flyger inomhus eller på vindfria ställen. I Japan hålls tävlingar där man bl. a. försöker att få dem att flyga så länge som möjligt. Nödvändigt material, jiggar för byggnad och film för beklädnad ingår i satsen. Lim ingår ej. Illustrativa ritningar och steg-för-steg-bilder. Text på engelska.

Nr 37-424 Spännvidd 200 mm. 1,5 gr 32:—
 Nr 37-425 Spännvidd 447 mm. 4 gr 49:—



Big Brute byggsats på R/C terrängbil i skala 1:10. Hjulen som är separat avfjädrade med kraftiga friktionsdämpare och spiralfjädrar, har en diameter på 136 mm vilket ger bilen en markfjädring på hela 70 mm. Bilen är försedd med en råstark "Le Mans Stock 05" motor och har 3-stegs fartreglage. Längd 460 mm, Bredd 310 mm, Höjd 250 mm. Paket med bil, ackumulatorpack 27-820, laddkabel 27-821, radiostyrning 37-716 samt torrbatterier till radiostyrningen. Färg ingår ej.

Nr 47-910 1740:-
Nr 47-911 Endast bilbyggsats 1095:-

Raider byggsats på R/C buggy i skala 1:10. Bilen är utrustad med separat fjädring på alla hjulen, differential "Le Mans Stock 05" elmotor och 3-stegs fartreglage. Längd 390 mm, Bredd 250 mm. Paket med bil, ackumulatorpack 27-820, laddkabel 27-821, radiostyrning 37-716 samt torrbatterier till radiostyrningen. Färg ingår ej.

Nr 47-912 1290:-
Nr 47-913 Endast bilbyggsats 670:-

Shadow 4WD byggsats på R/C buggy i skala 1:10. Bilen är försedd med fyrhjulsdrevning via kardan, differential både fram och bak, separat fjädring och oljestötdämpare på alla fyra hjulen, 3-stegs fartreglage och "Le Mans Stock 05" motor, Längd 400 mm, Bredd 265 mm. Paket med bil, ackumulatorpack 27-820, laddkabel 27-821, radiostyrning 37-716 samt torrbatterier till radiostyrningen. Färg ingår ej.

Nr 47-914 1620:-
Nr 47-915 Endast bilbyggsats 945:-

Akkumulatorpack snabbbladdningsbar. Nr 27-820 6 celler 7,2 V/1,2 Ah 198:-

Laddkabel för snabbbladdning av ovanstående ackumulatörer från 12 V bilbatteri eller bilbatteriladdare t.ex. 35-499 eller 35-500.

Nr 27-821 för 7,2 V ackumulator 54:-

Charge-A-Matic automatisk laddare för ackumulatorpak 6-8,4 V, 1200-1800 mAh. Ansluts till bilbatteri med medföljande cigarettändarpöpp eller batteriklämmor. Laddning av avbryts automatiskt när ackumulatorpacken är fulladdad. Laddningsström 3,4 A normal, 6 A max. Laddningstid ca 30 min.



Tiger 4WDs byggsats på R/C terrängbil i skala 1:10. Bilen är 4-hjulsdriven, försedd med 4-hjulsstyrning, två differentier, fjädring med oljestötdämpare, trestegs fartreglage och Mabuchi RS-540S motor. Längd 420 mm, bredd 240 mm, vikt ca 1700g. Lämplig 2-kanals radiostyrning 37-716 och ackumulator 27-820 ingår ej.

Nr 47-854 795:-

Golden Eagle Off-road-jeep. Skala 1:10. Försedd med Mabuchi RS-540S motor, 3-stegs fartreglage, individuell framhjulsupphängning och svingarmar med differential bak. Kan genom omplacering av drickackumulatören fås att stegra eller köras normalt. Längd 365 mm. Bredd 210 mm. Vikt ca 1960 g. Lämplig 2-kanals radiostyrning 37-716 och ackumulator 27-820 ingår ej. Byggsats.

Nr 47-842 665:-

Leopard Turbo färdigbyggd R/C bil i skala 1:14 komplett med radiostyrning räckvidd ca 25 m. Styrfunktioner höger, vänster, back och 2 lägen framåt, dessutom finns hög och låg växel på bilen. Fjädring på alla hjulen. Drivs med 8 st R6 batterier alkaliska 32-2214 eller laddningsbara 32-2136 som ger betydligt lägre driftkostnader och laddas på 3-5 tim med laddare nr 37-917. Bilen är försedd med ladduttag. Sändaren drivs med 1 st 9 V batteri nr 32-2050. Längd 275 mm. Bredd 175 mm. Höjd 115 mm. Batterier ingår ej.

Nr 37-916 338:-



Laddare för laddning av 4-8 Nickel-Cadmium-celler av storlek R6 och R14 samt 7,2 V ackumulatorpack. Laddningsström 30-300 mA. Försedd med multiplugg och polaritetsomkopplare. Ansluts till 220 V S-märkt.

Nr 37-917 49:-



Lexanfärg för målning av bilkarosser. Avsedd för penselmålning, men kan även sprutas. Lösningssmedel vatten. 20 ml plastburk. Vit, gul, röd, mörkblå, grön, orange, svart, violett. Uppgiv färg.

Nr 27-830 24:-



Challenger 250 2-kanals 27 MHz AM radiostyrning. Anläggningen består av sändare med servoreversering, mottagare mått 55x37x20 mm. 2 st servon dragkraft 3 kg/cm mått 52x20x49 mm, kristaller, frekvenslagga, batterihållare med strömbrytare. Svensk bruksanvisning. Typgodkänd av televerket. Drives med 12 st Nickelcadmiumbatterier eller torrbatterier R6. Ingår ej.

Nr 37-716 495:-

Akkumulatorsats till ovanstående. Lev m. 12 st acc. S-märkt laddare samt laddkassett.

Nr 27-717 248:-

Elektroniskt fartreglage passande till ovanstående radiostyrning. Ersätter mekaniska fartreglage i elektriska R/C-bilar. Ger steglös reglering av farten framåt och bakåt. Försedd med BEC-krets som ger mottagaren ström från bilens drivackumulator. (Batterihållaren som medföljer radiostyrningen skall inte användas.) Drivspänning 5-9 V. Max kontinuerlig ström 20 A internt 40 A. Mått med kylflansar 62x42x31 mm.

Nr 37-878 335:-



Lastbil. Container-släpet är löstagbart och försett med öppningsbara dörrar och nedfallbara stödben. Total längd är 26 cm och höjden är 6,5 cm.

Nr 37-902 19:50



Ledgångjärn av stål. Mått 38x40 mm. Säljes i förpackning om 24 st. Restparti.

Nr 21-1407 Pr förp. 29:-

Kantgångjärn av stål. Mått 50x21 mm. Säljes i förpackning om 24 st. restparti.

Nr 21-1408 Pr förp. 29:-



Kamera RICOH AF 55. Kompakt Auto-Focus kamera med automatik för: filmladdning, frammatning, returspolning efter sista bild. Automatisk avståndsinställning med varning för kort avstånd. Automatisk blix med svaga ljusförhållanden. Elektronisk självutlösare. Inst. för filmkänslighet 100-1000 ASA, ställer in känsligheten automatiskt med DX-kodad film. Drivs med 2 st R6 alkaliska batterier (medföljer ej), räcker för ca 70 filmer 135/36 utan blix eller ca 7 filmer med blix. Optik RIKENON F 3,9/35 mm. Linskydd med exp.spår. Elektronisk slutare 1/30-1/500 sek., väljs automatiskt beroende på ljusförhållanden. Storlek 118x45x66 mm. Lev. med väska och handlovm.

Nr 37-892 995:-



Kamera KONIN 303. Kompakt lättskött kamera som fordrar minimal inställning. Optik F5,6/38 mm. Inställbar filmkänslighet 100-1000 ASA filmtyp 135. Inbyggd blix. Slutartid 1/125 sek. Lev. med väska. Storf. 13x6x8 cm. Finns i färgerna röd, svart eller gul, uppgje färg.

Nr 37-901 198:-



Fotostativ med extra stöd för mittpelare ger bra stabilitet. 3-delade ben i eloxerad aluminium med snabbblåsning. Panoramera med 1/4" kameraskruv, tippbart 90°. Högsta höjd 124 cm. Längd hopskjutet 53 cm. Vikt endast 750 g.

Nr 37-778 232:-

Videostativ. Stabil stativ för film-, videokameror. Oljedämpat panoramahuvud för mjuka rörelser i horisontal-vertikalled. Läsbar i alla lägen. Snabbfäste för kamera, fästplattan monteras på kameran. Ben av heldragna aluminiumprofiler i tre sektioner. Snabbblås för höjdställning. Högsta höjd 183 cm, lägsta 70 cm.

Nr 47-918 933:-



Elektronblixt VOCTRON 235. För 35 mm kamera med sko- eller sladdkontakt. Ett aggregat av hög kvalitet med Auto/Computer. Ställer in blixstens intensitet till den för tillfället erforderliga. Ett inst.läge för manuell och två för automat. Försedd med ZOOM-lins med 3 lägen, tele, normal och vidvinkel. Ledtal för 100 ASA-film: 22, 20 resp. 16. Beroende på inställd ZOOM. Blixttid 1/1000-1/20.000 sek. (automat), 1/1000 sek. (man.). (Färgtemp. 5600°K. Ger ca 200 blixtrar på 4 st batterier 32-2214 (medf. ej). Storlek 100x60x65 mm.

Nr 37-99 169:—

Elektronblixt VOCTRON 280 SC Thyristor. För kamera med sko- eller sladdkontakt. Ledtal 28/100 ASA. Linsen ställbar 0°-90° för direkt eller indirekt ljus. Manuell och automatisk inställning av intensiteten till den för tillfället erforderliga. Område vid 100 ASA f:2.8 1-10 m, f 5.6 1-5m. Kontrollampa som visar om blixten ger tillräckligt ljus. Blixttid 1/1000-1/20000 sek (automat), 1/1000 sek (man). Färgtemperatur 5600°K. Ca 150 blixtrar per batteriladdning, 4 st 32-2214 (medf. ej). Storlek 160x75x50 mm.

Nr 37-100 289:—



Foto-Videobelysning
Foto-Videobelysning med inbyggd kylfläkt för kontinuerlig drift. Jodljuslampa 1000 W. Fastvinkel med anslutningsgång för kamerastativ. Med skyddsglas och 2,8 m kabel. 220 V/S-märkt.

Nr 37-170 528:—
Pass. reservlampa 27-66



Fotolampa, PHOTOLITA, typ NM med kolven för-speglad invändigt som re-
flekter. Ljusstyrka 8000 cd. Livslängd 6 tim. 220 V 500 W. Sockel E 27.

Nr 37-320 56:—



Fotostativ, 8-delat, 3-bent med panoramahuvud med vinkelled och 1/4" kameraskruv. Förkromat med svarta ytterrör. Höjd 28-110 cm. Plastväska med blixtläs medföljer. Vikt 0,5 kg.

Nr 37-333 248:—



Framkallningspåse
Scotch för framkallning av DIA-film. En påse = enbart framkallning, två påsar = framkallning och monter-
ning i plastram.

Nr 27-923 Pr påse 23:—



Framkalla Dina bilder snabbt och billigt hos KODAK. Bildformat 9x9, 9x11,5, 9x13, 10x10, 10x13, eller 10x15 beroende på filmtyp. Från t. ex. filmtyp 135 kan man erhålla bilder i format 9x13 eller 10x15 cm.

Fotopåsar

Nr	Antal bilder	Format	Blanka	Pr påse
27-893	24 st	9 x	Blanka	48:—
27-894	36 st	9 x	Blanka	72:—
27-895	24 st	10 x	Blanka	58:—
27-896	36 st	10 x	Blanka	80:—



Positiv film. För visning i projektor. Exkl. framkallning.
27-79 EPR 120 Prof. 64 ASA. 36:—
27-395 ER 135-36 100 ASA. 62:—
27-95 ED 135-36 200 ASA. 78:—
27-173 EL 135-36 400 ASA. 88:—

Positiv film 64 ASA inklusive framkalln.
27-172 KR 135-36 105:—

Negativfilm Kodacolor-C för framställning av färgkopior 100 ASA.
27-174 C 110-24 33:—
27-175 C 126-24 35:—
27-397 C 120 31:—
27-399 C 135-24 35:—
27-398 C 135-36 47:—
1000 ASA. 135-24
Nr 27-179 48:—

Svart-vit Verichrom Pan svart-vit. Nr Filmbeteckn. Pris
Tri-X 400 ASA.
27-93 TX 135-36 31:—

Plus-X Pan 125 ASA
27-83 PX 135-36 32:—

Trådtlösare 27-57, svart kabel med konisk nippel. Längd cm/pr st.
20 50
21:— 29:—



Filmbox Posso MK 1 för resan. Förvara filmerna röntgensäkert. Av speciell plast med sammansättning som garanterar att filmerna ej förstörs vid kontrollen på flygplatsen. Plats för 3 st 35 mm eller 2 st 120/220 rullar.

Nr 37-499 52:—

Filmbox MK 2. Som ovan men plats för 9 st 35 mm, 6 st 120/220, 8 disc-filmer eller en disc-kamera plus en disc-film. Storlek 150x93x37 mm.

Nr 37-500 105:—



Negativfilm SCOTCH. Av mycket hög klass för framställning av papperskopior. 100 ASA
Nr 27-400 135/24 24:—
Nr 27-401 135/35 32:—

200 ASA
Nr 27-402 135/24 27:—

Diafilm Scotch Crome. Positiv film för visning med projektor. Exkl. framk.
100 ASA
Nr 27-921 135/36 39:—
400 ASA
Nr 27-922 135/36 59:—



Fotoväska av kraftig, stoppad nylonväv med kantförstärkning. 2 utvändiga bälgfickor i storlek ca 15x13 resp. en i storl. 22x10 cm. Väskans storl. ca 25x14x18 cm. Löstagbar insats delar väskan i två mindre och ett större fack. Finnes i färgerna marinblå, grå. Ange färg.

Nr 37-116 110:—



Fotoväska av kraftig smärting med 6 mm tjock isolerande stoppning på insidan. Storlek inv. ca 34x18x19 cm. Utv. bälgfickor storlek 27x4x17 resp. 13x4x17 cm. 5 st mellanväggar med kardborrflästen kan placeras efter behov av utrymme. Resårband i locket för filmer eller tillbehör. 5 cm bred justerbar axelrem.

Nr 37-115 295:—



Fotoväska med aluminiumförstärkta djupfalsade kanter och hörn. Fyllt med tjockskumplastinlägg, som kan tillskäras till önskad inredning. Storl. 46x15x34 cm. Vikt 3,3 kg.
Nr 42-653 Alumin. 395:—
Nr 42-654 Svart 395:—
Reservinsats av skumplast. Passar fotoväskorna 42-653 och 42-654.
Nr 42-3295 49:50



Fotoväska med aluminiumförstärkta kantlister. Insidan skumgummiklädd med flyttbara mellanväggar. Storlek 39x20x29 cm.
Nr 47-274 Aluminium 445:—
Nr 47-275 Svart 445:—



Projektor BRAUN NOVOMAT 315 AF. Med autofocus för bästa skarpeinställning, avsöker varje bild med en ljusstråle och korregerar inställningen på bråkdelen av en sekund. Den ljusstarka halogenlampan 24 V/150 W, ger en briljant bild i naturliga färger. Optik Color Paxon f/85 mm. För ramar 5x5 cm. Följande magasin passar: Standard-, CS-, och LKM-magasin. Storl. 245x244x119 mm.

Nr 47-924 945:—

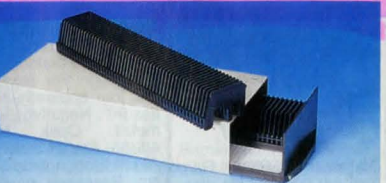

Diamagasin med 2 st 50-bilders standardmagasin. Lådans storlek 290x125x65 mm.

Nr 37-154 24:—



Rotormagasin Rototray 100 universal. Plats för 100 dia Max. ramtjocklek 3,2 mm.

Nr 37-319 64:—

Rotormagasin passande Kinderman, Hanimek och Bencini.
37-323 34:—



Diamagasin för 36 bilder. Passande Paximat m. fl.
Nr 37-459 Pr st 17:—

Filmduk. Portabel silverduk 125x125 cm i hög kvalitet på smidig duk som ej spricker eller bular sig. Med stadigt ställbart stativ. Höjden varieras med ett enkelt handgrepp. Högsta höjd 215 cm. Underkant 60-100 cm från golvet.
Nr 47-52 265:—

OBS! ALLA PRISER INKL. MOMS



Diaram, DIATEC. Special diaram för visning av t.ex. levande organismer, insekter, växter, kemiska reaktioner m.m. Diaramen har en behållare med tättslutande lock diam. 23 mm där föremål placeras. Storlek 5x5 cm. Lev. i förp. om 5 st.

Nr 27-105 Pr förp. 48:—

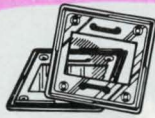

Diaramar GEPE-A. Ram 5x5 cm med dubbla glas. Bild 24x36, 24x24.

Nr 37-125, 100-förp. 110:—

Diaramar som ovan men utan glas.

Nr 37-126 100-förp. 32:—



Monteringspress GEPE med filmbelysning. Bekvämt för sammanpressning av de två ramhalvorna vid dia-montering. Utan batterier (2 st R6).

Nr 37-127 158:—



"Blås rent". Tryckförpackning med specialgas. Ger ren, luktfri tryckstråle. Arbetstryck ca 4 kg. Räcker till ca 2000 blåsningar, som skall vara sekundsnabba. För rengöring av ur, kameror, instrument m.m. Stor förp. Nettovikt 225 g.

Nr 34-275 48:—



Förstoringsapparat Krokus 44 L. För format upp till 4x4 cm. Förstoringsgrad 1-12 ggr. För större format kan apparathuset vridas 90°. Negativhållare av metall. Optik MIKAR 4,5/55. Stabilt stativ, höjd 70 cm. Bottenplatta 57x39 cm. Passande opallampa för s/v förstoring 37-38 (medföljer ej).

Nr 47-463 693:—

Opallampa 220 V/75 W.

Nr 37-38 12:50



Framkallningsdosa med inställbara lågen för 2 st 35/126 eller 1 st 127, 120 eller 220 film. Storl. 120x165 mm

Nr 37-467 62:—



Mörkrumsset för framkallning av film och kopieringsarbeten. Innehåller alla detaljer enl. bild. Skålarnas storlek 18x24 cm. Framkallningsdosa kan omställas för olika filmtyper. Två filmer 135 eller 126 kan framkallas samtidigt eller en av typ 127, 120 eller 220.

Nr 47-208 215:—



Färghuvud KROKUS GFÄ för färgarbeten. Passar KROKUS förstöringsapparater. Inst. område gul -240, magenta -140, cyan -140. Lev. med 12 V 75 W halogenlampa (27-60). Transformator för 12 V/100 W erfordras, t.ex. 32-2257 eller liknande.

Nr 37-464 693:—

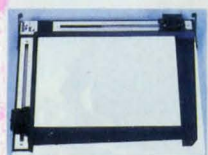

Avmaskningsram LPL. Helt i metall med läsbara linjal, lättavlästa skalor, stoppslag vid uppfällning. För format upp till 18x24 cm.

Nr 37-465 195:—



Mörkrumsbelysning ROWI med kåpa av plast. Inb. gul/grönt filter. För lampa 220 V/15 W (34-1154) medföljer ej. Storl. 13x10x10 cm. Stallbart väggfäste.

Nr 37-466 128:—



Skålar av syrafast mjukplast.

Nr Bottenmått Pris

Nr 37-209 13x18 cm 9:—

Nr 37-210 18x24 cm 16:50

Nr 37-211 24x30 cm 21:—

Nr 37-212 30x40 cm 45:—

Pincett av rostfritt stål med plastskydd. Längd 15 cm.

Nr 27-471 22:—

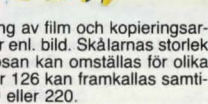

Filmlämnor av rostfritt stål, den ena med bytbyngd. Bredd 30 mm.

Nr 27-332Pr par 28:—



Framkallning ONESHOT. Standard negativ filmframkallare i koncentrerad form. Spädes upp till 1:9. Plastflaska om 250 ml.

Nr 37-468 31:—

Framkallning ONESHOT. Neutral pappersframkallare. Sammansatt för att svara mot mycket höga krav. Spädes upp till 1:12. Plastflaska om 250 ml.

Nr 37-469 28:—

Universal Fixer. Ett modernt snabbfixerbad, uppbyggt på ammoniumtiosulfat. För all slags s/v film och papper. Spädes upp till 1:9. Plastflaska om 250 ml.

Nr 37-470 26:—

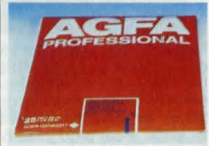

Fotopapper Agfa Professional Brovira Speed. Format 18x24 cm. Förp. om 25 blad. Finns i följande hårdhetsgrader: Special (1). Normal (2). Hård (3).

Nr Typ Pris

Nr 37-473 Blank 310 112:—

Nr 37-474 Malt 312 112:—



Skålar av syrafast mjukplast.

Nr Bottenmått Pris

Nr 37-209 13x18 cm 9:—

Nr 37-210 18x24 cm 16:50

Nr 37-211 24x30 cm 21:—

Nr 37-212 30x40 cm 45:—

Pincett av rostfritt stål med plastskydd. Längd 15 cm.

Nr 27-471 22:—



Filmlämnor av rostfritt stål, den ena med bytbyngd. Bredd 30 mm.

Nr 27-332Pr par 28:—

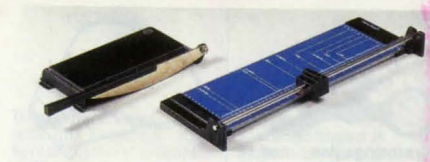

Skärmaskin. Helt av stål, lackerad och med graderad celluloidlinjal. Skär-längd 25 cm.

Nr Skärlängd Pris

Nr 37-32 25 cm 156:—

UPPGE KUNDNUMMER VID BESTÄLLNING

Nr Skärlängd Pris

Nr 37-37 32 cm .. 212:—

Nr 37-43 46 cm .. 320:—

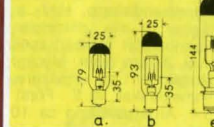

Projektorlampor med ljuskropp i centrum och endast för upprättstående brinnläge.

Nr	Typ	Socket	Volt	Watt	Pris
27-375	a	Ba-15s	12 V	100 W	51:—
27-310	b	Ba-15s	220 V	150 W	76:—
27-316	e	P-28	110 V	1000 W	85:—
27-381	f	B & H	115 V	1000 W	126:—
27-382	g	P-30s	8 V	50 W	60:—

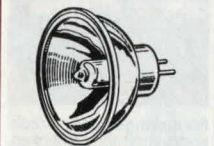

Halogenlampa med stiftsocket och kalljusspegel. Diam. 50 mm. 12 V.

Nr Typ W Pris

27-60 A1/230 75 58:—

27-61 A1/231 100 58:—

Reservlampa till fotobelysning. Jodrör längd 124 mm. 1000 W. 220/230 V.

Nr 27-66 54:—

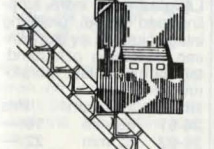

Fotohörn självhäftande, självhäftande fotohörn i automatförpackning.

Nr 27-71 11:50

Skärmaskin DAHLE med rullkniv. Gör släta fina skär. Håller automatiskt fast det du skär. Bordet med skär-mått och formatskalor. Skärlängd 32 eller 46 cm.

Nr Skärlängd Pris

Nr 37-37 32 cm .. 212:—

Nr 37-43 46 cm .. 320:—

Reservskär komplett med hållare.

Nr 27-36 78:—

Mörkrums-lampa. Ger bästa möjliga ljus utan att slöja material. Sockel E27. Endast 220 V.

37-321. G, gul, för kontaktkopiering. 29:—

37-322. Gulgrön, för förstoring. 29:—

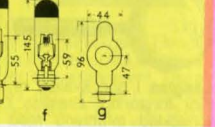

Halogenlampa för projektorer. 2 stift. Brinntid ca 50 tim.

27-460 12 V 100 W 21:—

27-461 24 V 150 W 21:—

27-462 24 V 250 W 27:—

Fotohörn självhäftande, självhäftande fotohörn i automatförpackning.

Nr 27-71 11:50



Fotoram i stående modell. Utförd i glasklar, tålig akryl. Fotot skjuts enkelt in i en ficka på baksidan där det sitter fastspänt.

Nr	Format i cm	Pris
36-538-1	9x13	5:—
36-538-2	10x15	7:—
36-538-3	13x18	12:—
36-538-4	20x25	19:—

Fotoram lika ovanstående men i liggande format.

Nr	Format i cm	Pris
36-539-1	13x9	5:—
36-539-2	15x10	7:—
36-539-3	18x13	12:—
36-539-4	25x20	19:—

Fotoram i massiv mässing. Ramen är försedd med glas och stadigt ställ, som möjliggör att ramen används stående eller liggande.

Nr	Format i cm	Pris
36-540-1	9x13	19:—
36-540-2	10x15	24:—
36-540-3	13x18	29:—
36-540-4	20x25	39:—

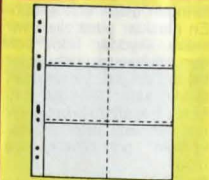

Fotofickor "PhotoSafe" av polypropylen. Skonsamt mot fotots färg, klipbar inte, blänker inte. Vita blad med fickor på båda sidor.

Nr 37-123 för 10x10 cm bilder. Förp. 5 blad med plats för 30 bilder. Pr förp. 9:50

Nr 37-130 för 9x13 cm bilder liggande. Förp. 10 blad med plats för 60 bilder. Pr förp. 17:—

Nr 37-131 för 9x13 cm bilder stående. Förp. 10 blad med plats för 80 bilder. Pr förp. 17:—

Nr 37-139 för 10x15 cm bilder liggande. Förp. 10 blad med plats för 60 bilder. Pr förp. 17:—

Nr 37-140 för 10x15 cm bilder stående. Förp. 10 blad med plats för 80 bilder. Pr förp. 17:—

Nr 37-141, storl. 22x29 cm för album 37-128.

Nr 37-142, storl. 24x33 cm för album 37-138.

Nr 37-143, storl. 24x33 cm för album 37-138.

Nr 37-144, storl. 24x33 cm för album 37-138.

Nr 37-145, storl. 24x33 cm för album 37-138.

Nr 37-146, storl. 24x33 cm för album 37-138.

Nr 37-147, storl. 24x33 cm för album 37-138.

Nr 37-148, storl. 24x33 cm för album 37-138.

Nr 37-149, storl. 24x33 cm för album 37-138.

Nr 37-150, storl. 24x33 cm för album 37-138.

Nr 37-151, storl. 24x33 cm för album 37-138.

Nr 37-152, storl. 24x33 cm för album 37-138.

Nr 37-153, storl. 24x33 cm för album 37-138.

Nr 37-154, storl. 24x33 cm för album 37-138.

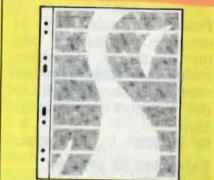

Negativblad av halvgenomskinligt pergamynpapper m. hål passande de flesta pärmar. Bladets storlek 30x25 cm.

37-13 med 4 fickor för sammanhängande 6x6-film. Pr 50 st 48:—

37-11 med 7 långa fack för 24x36 film. Pr 50 st 48:—

37-10 med 12 fickor för 6x6-film. Pr 50 st 48:—

37-9 med 24 fickor för sammanh. 13x17 film. Pr 50 st 48:—

Nr 37-131 för 9x13 cm bilder stående. Förp. 10 blad med plats för 80 bilder. Pr förp. 17:—

Nr 37-139 för 10x15 cm bilder liggande. Förp. 10 blad med plats för 60 bilder. Pr förp. 17:—

Nr 37-140 för 10x15 cm bilder stående. Förp. 10 blad med plats för 80 bilder. Pr förp. 17:—

Nr 37-141, storl. 22x29 cm för album 37-128.

Nr 37-142, storl. 24x33 cm för album 37-138.

Nr 37-143, storl. 24x33 cm för album 37-138.

Nr 37-144, storl. 24x33 cm för album 37-138.

Nr 37-145, storl. 24x33 cm för album 37-138.

Nr 37-146, storl. 24x33 cm för album 37-138.

Nr 37-147, storl. 24x33 cm för album 37-138.

Nr 37-148, storl. 24x33 cm för album 37-138.

Nr 37-149, storl. 24x33 cm för album 37-138.

Nr 37-150, storl. 24x33 cm för album 37-138.

Nr 37-151, storl. 24x33 cm för album 37-138.

Nr 37-152, storl. 24x33 cm för album 37-138.

Nr 37-153, storl. 24x33 cm för album 37-138.

Nr 37-154, storl. 24x33 cm för album 37-138.

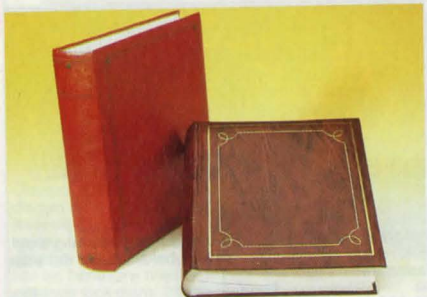

Fotoalbum i "jättestorlek", 7 cm tjockt. 100 fast inbundna sidor med mellanblad. Plats för 500-600 foton. Vadderade pärmar i skinnimitation.
Nr 37-490, i brun pärm storl. 26×30×7 cm. Pris 89:—
Nr 37-491, i röd pärm storl. 30×32×7 cm. Pris 98:—



Fotoalbum, storlek 26×31 cm. Med vadderade pärmar klädda m. röd skinnimitation. Ringmekanism med löstagbara blad. 48 sidor. Ett stort och stiligt album.
Nr 37-270 92:—
Extrablad till albumet.
Nr 37-271 10-förpackn. 13:50



Fotoalbum med ringmekanism. Hård pärm 25×31 cm med vadderad klädsel i brun, blå eller röd skinnimit. Utan blad.
Nr 37-128 54:—

Fotoalbum som föregående men format 25×34 cm för 10×15 kort. Röda eller blå. Utan blad.
Nr 37-138 56:—

Stereobilder av Hjalmar Larsson. Förklarar vad stereobilder är och hur dessa åstadkommes med en vanlig kamera. Ett enkelt stereoskop beskrivs, ca 40 ill.
Nr 28-347 12:50

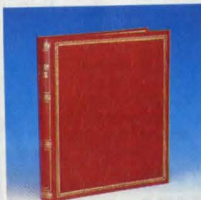

Fotoalbum med självhäftande sidor som gör monteringen enkel och snabb. En glasskär plastfolie över sidan skyddar fotot och den klubbade ytan. Fotot tas lätt ut igen. 20 självhäftande sidor 22×30 cm. Pärm i kraftigt brunt eller rött skinnimit. med ringmekanism och löstagbara blad.
Nr 37-91 58:—

Extra blad till ovanstående album. Förpackning med 10 blad.
Nr 37-92 24:50

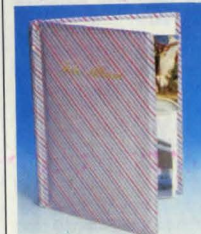

Fotoalbum med 12 st genomskinliga blad för sammanlagt 48 st 9×13 cm bilder.
Nr 37-225 16:50



Förstoringsglas med 3 linser, diam. 22 mm. 3, 6 eller 9× förstoring erhålls.
Nr 24-1774 42:—



Förstoringsglas 24-23, m. 45 mm glaslins. Vridbart infäst i fodral av vinyl. Pr st 22:50, 10 st 186:—



Läsglas i god kvalitet m. stor förstoring. Glaslins i förnicklad infattning med skaft av bakelit.
 Nr Diam. Pris
24-867 50 mm 29:—
34- 84 60 mm 34:—
34- 85 75 mm 46:—
34- 86 100 mm 78:—

Läsglas. Stort, rektangulärt glas, 5×10 cm, i elegant infattning av plast med bekvämt snedställt handtag. Först. 2½×.
Nr 34-850 79:—

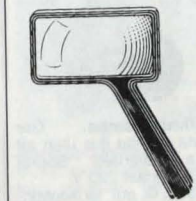

Kartlupp med 75 mm förstoringlins och 100 mm diam. upplyst kåpa. Handtag med plats för batterier. Hela längden 23 cm. Pris utan batterier (2 st 32-2322).
Nr 34-65 38:—



Läsglas med extra lupp-lins med dubbel förstoring inlagd i kanten av stora linsen. Infattning och handtag av svart plast. Förstoring: 2× + 4×.
 Nr Linsdiam. Pris
24-61 48 mm 16:—
24-62 62 mm 22:—
24-63 75 mm 26:—



Pannlupp med ställbart nackband av metall. Frontplattan av vittlackerad metall är uppfällbar. Förstoring 3×. Arbetsavstånd ca 15 cm.
Nr 34-720 148:—



Pannbandslupp, ställ- o. läsbar i alla riktningar. Pannbandet ställbart med max 20 cm diam. Mycket lämplig för t.ex. urmakare, finmekaniker m. ll. Först. 5×. Arbetsavstånd ca 10 cm.
Nr 34-866 139:—



Förstoringsglas i kreditkortsformat för plånboken. Storlek 90×54 mm, endast 1,2 mm tjockt. Brytsäkert.
Nr 24-223 9:50



Läsglas med extra lupp-lins med dubbel förstoring inlagd i kanten av stora linsen. Infattning och handtag av svart plast. Förstoring: 2× + 4×.
 Nr Linsdiam. Pris
24-61 48 mm 16:—
24-62 62 mm 22:—
24-63 75 mm 26:—



Trådräknare. Har skarp optik m. förstoring 16×. Synfält ½"×½". Gjord av förkromad metall i hopfällbar fickmodell.
Nr 24-1179 59:—



Lupp med infattning av svart bakelit, storlek 30×36 mm.
 Nr Först. Fokus Pris
24-470 2½× 4" 17:50
24-471 3½× 3" 17:50
24-472 5× 2" 19:50
24-473 10× 1" 24:50
Urmakarlupp, s.k. stenhållslupp, 12× förstoring.
Nr 24-474 29:—



Lupp med genomskinlig fot och ställbart focus. Förstoring 8×.
Nr 34-273 24:50



Lupp"jätten" 19 cm hög. Hopfällbar. Linsdiam. 10 cm. Graderad ram i m och cm. Idealisk för frimärkssamlare, fotobiljör m. m.
Nr 34-90 Pr st 48:—



Sylupp för användning även vid finmekaniska arbeten, då den lämnar båda händerna fria. Diam. 10 cm.
Nr 34-73 74:—



Linsrengöringsduk "Toraysee". En putsduk med unika egenskaper vad gäller förmågan att rengöra kamera-, kikarlins-, glasögon-, juveler-, TV-, data-skärmar CD-skivor m. m. Duken är vävd av mer än 38000 ultrafina fibrer/cm², andra putsdukar har ca 1500-3000 fibrer/cm². Tar även bort oljefilm. Repar ej, tvättbar, lika effektiv efter många tvättar. Storlek 24×24 cm.
Nr 24-1898 Pr st 48:—



Glasögonnglas. Extra prima meniskglas. Lämpliga även till optiska apparater och experiment. Diam. 65 mm. Finns i följande dioptrital: 1,00, 1,50, 2,00, 2,25, 2,50, 2,75, 3,00, 3,50, 4,00, 4,50, 5,00, 5,50 och 6,00 plus eller minus. Linsens brännvidd erhålles genom att dividera 100 cm med dioptritalet. Uppgiv önskad dioptri.
Nr 24-686, positiva, +.
Nr 24-687, negativa, -.
 1,00-2,00 Pr st 27:—
 2,25-4,00 Pr st 29:—
 4,50-6,00 Pr st 32:—

Kikarglasögon. Förstoring 2,8×. Okularinställning. Förstklassig AR-behandlad optik.
Nr 34-676 255:—



Skruvmejsel. Passar spår och stjärnskruvar i glasögonbågar. Klingdiam. 1,6 mm. Längd 65 mm.
 Nr Pr st 10 st
24-1911 7:50 44:—

Dörrkikare av förnicklad mässing. Monteras i 14 mm hål. För 34-54 mm tjocka dörrar.
 Nr Pr st 10 st
24-751 15:50 119:—
Dörrkikare av brunoxidrad mässing. Monteras i 14 mm hål. För 50-75 mm tjocka dörrar.
 Nr Pr st 10 st
24-752 19:50 154:—



Läsglasögon i normalbredd med högkvalitativt optisk akrylglas. Du justerar själv lätt glasögonen till lämplig passform. Följande styrkor finns: +1,0, +1,5, +2,0, +2,5, +3,0, +3,5 och +4,0. **Glöm ej att ange förstoringegrad!**

Läsglasögon, ofärgade
Nr 24-1916 48:—
Läsglasögon, rosa
Nr 24-1917 48:—
Läsglasögon, blå
Nr 24-1918 48:—



Läsglasögon i normalbredd med optiska akrylglas av japanskt kvalitetsfabrikat. Finns i följande styrkor: +1,00 +1,25 +1,50 +1,75 +2,00 +2,25 +2,50 +2,75 +3,00 +3,50 +4,00. Du som använder glasögon bara vid läsning, förlägger dem lätt och behöver ett extra par hemma, på arbetet, i hobbyrummet, på resan m. m. Glöm ej ange förstoringstyrka vid beställning. Med skydds-fodral.
Nr 24-700 78:—



Glasögonhållare av flätad nylon-snodd. Båres löst hängande eller åtspända. För Dig som inte alltid har glasögonen på, men vill ha dem lätt tillhanda. Färg: svart, vit, röd, brun eller rosa.
Nr 24-726 pr st 7:—
 (12 st av samma färg: Pris 33:—)

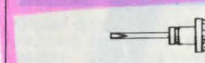

Skruvmejsel. Passar spår och stjärnskruvar i glasögonbågar. Klingdiam. 1,6 mm. Längd 65 mm.
 Nr Pr st 10 st
24-1911 7:50 44:—



47:—
Väckarklocka. En gammal modell som åter blivit populär. Prima mässing verk. Kraftig signal på två klockor. Höjd 15 cm.
Nr 34-1930 47:—



Nr 34-1922 Nr 34-1921

Mikroskop för hobby och stud. Förstoring upp till 600x. 3 revolverobjektiv med först. 75, 300 och 600x. Höjd 18 cm. Vikt 260 gr. Metallstativ. Belysningskassett för 2 st batterier 32-2311. Dissekeringsnål, pincett, objektglas medföljer.
Nr 34-1921 245:—

Zoom-mikroskop med först. upp till 900x. 3 revolverobjektiv med först. 50-75, 300-450, 600-900x. Höjd 22 cm. Vikt 400 gr. Metallstativ. Belysningskassett för 2 st batterier 32-2311. Färgfilter, objektglas, täckglas, 3 dissekeringsverktyg m. m. medföljer. Lev. i svart praktiskt plastväska.
Nr 34-1922 465:—

Preparerade objektglas, 12 st/sats, spec. avsedda för nybörjare, objektglasen täckta av plastfilm för säker hantering.
Nr 34-1923 Djurhår, fjädrar m. m. 48:—
Nr 34-1924 Sporer, pollen m. m. 48:—



Objektglas 24-481. Lika 480 men med finslipad fördjupning. Pr 10 st 38:—

Objektglas 24-480, storlek 18x58 mm, 0,80 mm tjockl. Förp. 50 st. Pr förp. 38:—

Täckglas 24-479, storlek 18x18 mm, 0,15 mm tjockt. I askar om 100 st. Pr ask 12:50



Fickmikroskop med inbyggd belysning. Högklassig optik med 30x förstoring och ratt för fininställning. Drives med två st R6 batterier (medf. ej). Storlek 5x2x14 cm.
Nr 34-829 186:—

Fickmikroskop med 30x förstoring och ratt för bästa inställning av skärpan. Längd 14 cm. Diam. 2 cm.
Nr 24-60 29:—

RABATTEN ÖKAR MED ORDERSUMMAN SE FÖRS. VILLKOR

Mikroskop som ovan men 100x förstoring och avtagbar objektglashållare/ fot.
Nr 34-830 289:—



Målkikare med 3-bent gaffelstativ. Försedd med prisma och okular inställning. Förstoring 30x. Objektivdiam. 60 mm. Vikt 0,7 kg. Längd 29 cm. Stativets höjd 30 cm.
Nr 34-460 495:—

Teleskop. 60x60 mm. Objektivdiameter 60 mm. Fyra olika okular på vridbar revolverfattning ger följande förstoringar 20, 30, 40 eller 60x. Antireflexbehandlade linser med förstklassig bildkvalitet och skärpa. Med stabil höj- och sänkbart stativ med fininställningsrattar. Höjd 40-52 cm. Längd 44 cm. Vikt 2,2 kg.
Nr 34-683 1490:—



Teleskop. Förstoring 17x, objektivdiam. 60 mm. Med prisma system som gör kikaren kort och kompakt och därför lätt att ta med. Stativet hopfällbart. Passar även kamerastativ. Alla linser antireflexbehandlade. Fokusering med dubbelratt, snabb- och fininställning. Vikt 1,5 kg.
Nr 34-818 690:—

Teleskop. 22x60 med 45° vinkelprisma för bekväm observation. Objektivdiameter 60 mm, förstoring 22x, okularöppning 21 mm. Antireflexbehandlade linser av mycket god japansk kvalitet med förstklassig skärpa. Rekommenderas bl. a. för skyttar och ornitologer. Med stabilt höj- och sänkbart stativ. Höjd 37-50 cm. Vikt 1,7 kg.
Nr 34-685 1395:—
Utbytesokular till teleskop nr 34-685.
Nr 24-178 40x förstoring 235:—
Nr 24-179 50x förstoring 265:—

Presentkort finns hos oss. Vid köp av presentkort lämnas ingen rabatt - däremot vid inlösen.



Spegelteleskop, typ RET-45, med 112 mm spegeldiameter, brännvidd 900 mm. Med 2 st utbytbara okular 6 mm och 20 mm brännvidd, som ger 46x till 300x förstoring. Barlow-lins. Sökare 5x24. (5x först.) Teleskop-tub av vittlackerad plåt. Utrustat med trebent ekvatorialt golvstativ med deklinationsskiva, motvikt och två fininställningsrattar på flexibel axel. Höjd 122 cm. Engelsk bruksanvisning medföljer.
Nr 44-677 2890:—

(Magnitud 12. Upplösning 1.) **Månfilter** nr 24-968 19:50

Spegelteleskop, TOWA Ct-30, med 76 mm spegeldiameter, brännvidd 600 mm. 2 st utbytbara okular 20- och 6 mm brännvidd, ger 30x resp. 100x förstoring. Sol-, månfilter samt kameraadapter medföljer. Sökare 5x24 är påmonterad. Utrustat med trebent bordstativ som även passar på kamerastativ. Tubstorlek 95x270 mm. Teleskopet förvaras nermonterat i vinylväska med handtag. Engelsk bruksanvisning medföljer. Vikt 3,5 kg.
Nr 44-678 1645:—



STJÄRNKARTA vridbar och kan ställas in på önskat datum. Visar när stjärnor och planeter går upp och ned för den lokala horisonten. Kan korrigeras för longitud och för sommardid. Bestämmer himmelskoordinaterna för valfri punkt på himlen. Ger rätt tid för astronomisk skymning. Tabell medföljer över solens, månens och planeternas position 1985-1994. Finns i två utföranden 55° och 60°. 55° skall användas söder om en linje mellan Norrköping och Göteborg, 60° skall användas norr om samma linje. Storlek diam. 25 cm.
Nr 28-420 55° 95:—

Bli medlem i: Svensk Amatörastronomisk Förening
Norra Gubberogatan 23B
416 63 GÖTEBORG



Astronomiskt teleskop, Ekvatorial refraktor typ ET2. Förstoring: 41, 82, 100, 225 och 450x. Objektiv diameter 60 mm. Brännvidd 900 mm. Okular: SR 4 mm, HM 9 mm och Ke 22 mm. Tillhörande utrustning: Barlowlins 2x. Diagonalprisma, bildvändande prisma, månfilter, sökare 6x30 med härkors. Stabilt trebent markstativ med bricka för tillbehör. Balansvikter och två flexibla fininställningsrattar. Teleskopet med tillbehör levereras i en fackindelad förvaringslåda av trä. Engelsk bruksanvisning medföljer. Vikt 16 kg.
Nr 44-550 2595:—
(Magnitud 11. Upplösning 1,93.)

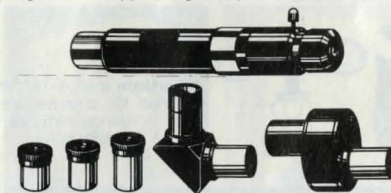

Zoom-okular, brännvidd 6-18 mm, m. bildvändande funktion. Ger rättvänd bild och förstoring från 50x till 150x på teleskopet nr 44-677.
Nr 24-838 235:—

Okular och tillbehör till teleskop med okularfattning för 24,5 mm diameter. (* ej till teleskop nr 44-677).
24-831 Okular brännvidd 6 mm. 86:—
24-832 Okular brännvidd 9 mm. 86:—
24-833 Okular brännvidd 12,5 mm. 86:—
24-834 Okular brännvidd 20 mm. 118:—
24-835 Okular brännvidd 25 mm. 158:—
24-836 Diagonalprisma (90° brytn.) 98:—
24-837 Bildvändande prisma. 148:—

Förstoringen i ett teleskop uträknas genom att dividera objektivbrännvidden med okularbrännvidden.

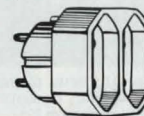

10:50

Förgreningsskontakt EURO-DUPLEX passar kablar som är vanliga på TV, radio m.m. med flat kontakt, Europa norm. Tar litet utrymme. Färg vit.
Nr 22-3227 10:50



Japanska prismakikare är särskilt prisbilliga och av erkänt god optisk kvalitet och med T-optik (antireflexbehandlade linser). Utförda i vanlig standardmodell med mittskruv och svart lädermönstrad klädsel. Med kikarfodral av svart plastläder.

Garanterade kvalitetskikare till låga priser.

Nr	Förstoring× objektivdiam.	Synfält på 1 km	Storlek cm	Vikt kg	Pris
34-759	8×30	110 m	16×12	0,5	295:—
34-760	7×35	117 m	16×14	0,6	320:—
34-761	7×50	120 m	20×17	1,0	335:—
34-762	10×50	92 m	20×18	1,1	340:—
34-763	12×50	75 m	20×18	1,1	360:—
34-765	20×50	51 m	20×18	1,1	380:—

Samtliga prismakikare har såväl separat okularinställning som skärpeinställning med mittskruv.
OBST! Kikare med större förstoring än 12× är olämpliga att hålla på fri hand, varför stativ el. åtminstone armbågsstöd fordras.

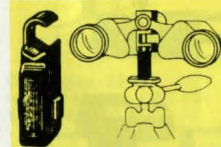

Kikarfäste med 8–18 mm gripvidd för prismakikare. Med ¼"-gänga som passar på alla fotostativ.
Nr 24-389 69:—



Tubkikare med bra optik av antireflexbehandlade linser. Objektivdiam. 30 mm. Teleskopiskt utdrag i tre delar med förmässingade rör. Längd ihopskjuten 18 cm. 30× förstoring. Utdragen längd 36 cm.
Nr 34-395 189:—



Upphängningssats, bestående av 213 delar plastade krok, sladdhållare, väggstift, tavelkrok, ögelkrok, blomstift, X-krok, maxi-krok, B-krok en mycket användbar sats till hemmet.
Nr 31-1401 Pris 59:—



Miniatyrkikare, 8×21. Dialkikare i kompaktmodell med centruminställning. Dubbelt antireflexbehandlad kvalitetsoptik. Med mjukt fodral. Förstoring 8×. Objektivdiam. 21 mm. Synfält på 100 m/12 m. Vikt 200 g. Med mjuk väska.
Nr 34-820 395:—

Kompaktkikare, 8×21. Utförande och data samma som föregående men i regnskyddande grön gummiklädsel.
Nr 34-443 420:—



Jakt- och marinkikare CROWN 7×50, med snabbfokus. Överklädd med stöt- och regnskyddande grönt kraftigt gummi. Optiken antireflexbehandlad och av japansk toppkvalitet. Vikt 880 g. Med grön väska och remmar.
Nr 34-772 490:—



Prismakikare märke "Suprema" i amerikansk modell i LYXUTFÖRANDE med modern snabbfokus, mörkbrun klädsel och lackering. Ogonringar av mjukgummi. Försedd med ¼" gänga passande på kamerastativ.
Nr Förstoring×
objektivdiam. Synfält Storlek Vikt
34-138 7×50 7,3° 18×17 0,8 645:—

LÅGPRIS

Kikare av hög kvalitet till mycket förmånliga priser.

Nr 34-695	7×35	195:—
Nr 34-619	8×40	245:—
Nr 34-620	10×50	265:—

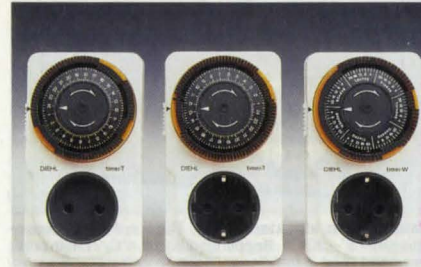

Kopplingsur DIEHL. Sättes direkt i ett vägguttag och kopplar till och från belysning, radio och andra apparater på önskade tider under dygnet. Minsta kopplingsintervall 15 min. Snabbt och lätt att ställa om. Max. 2200 W. 220 V växelström. S-märkt. Finnes för jordat eller ojordat uttag.

Nr 32-468 ojordat 119:—
Nr 32-469 jordat 119:—

Kopplingsur DIEHL, lika föregående men med veckoskiva. Flera kopplingstider varje dag och olika tider dagligen kan inställas för hela veckan. Kortaste kopplingsintervall 2 timmar. Funktionen upprepas varje vecka. Max. 2200 W. 220 V. S-märkt.

Nr 32-478 ojordat 139:—
Nr 32-479 jordat 139:—



Kopplingsur DIEHL Secura R, för inbrottskydd. Kopplar dagligen, efter mörkrets inbrott anslutna lampor eller radioapparat m.m. på slumpmässiga tider och intervaller, till och från automatiskt.
Nr Kontakt Pris
34-1834 jordad 230:—
34-1823 ojordad 230:—



Kopplingsur/Skymningsrelä i kombination. Dygnskiva med insticksryttare, minsta inkoppling 30 min. Kvartsverk med 45 tim. gångreserv. Data skymningsrelä: Känslighet inställbar i 2 lägen 5–100 samt 50–2000 lux med finjustering. 30 sek. fördröjning. Givaren kan anslutas med upp till 100 m ledning. Växlande kontakt gör att två funktioner växelvis kan fungera på olika tider, samtidigt som en funktion kontrolleras av enbart skymningsrelä. Storlek 107×81×74 mm. För 220 V/10 A. Godkänd av SEMKO.
Nr 32-3050 665:—



34-563 34-1835

Kopplingsur, DIEHL, Mulimat E. Nätdrivet elektroniskt kopplingsur. Visar tid och ger in- och urkoppling av ansluten apparat. Signallampa lyser då denna är tillslagen. Kan användas som kopplingscentral för radio, TV, video, belysning, väckning, rastsignaler m.m. Freya olika till- och frånkopplingar per dygn, som upprepas varje dygn. Knapp för till- eller frånslag manuellt, veckoslutsavstängning m.m. Anslutning 220 V, 2-polig brytare, max 3500 W, 50 dagars gångreserv, S-märkt. Jordad stickpropp och uttag.
Nr 34-563 330:—

Kopplingsur DIEHL, Variomat-E. Med både dag- och veckoprogram, upp till 35 in- och urkopplingar. Individuella kopplingstider för varje dag.
Nr 34-1835 345:—



Korttids-timer, Diehl Solomat, för avstängning av apparater m.m., som kan glömmas. Efter inställd tid, 0–120 min, bryter Solomat strömmen. Max. 2200 W/220 V. S-märkt. Endast jordad kontakt.
Nr 34-617 147:—

Kopplingstimer, Solomat-L, som ovanstående men kopplingstid 0–10 timmar.
Nr 34-1833 195:—



Kopplingsur DIEHL för bruk utomhus och i fuktiga utrymmen. Kapslat och försedd med lock. Jordat uttag. Garanterad funktion ned till minus 30°.

Nr 32-677, data som 32-469 med dygnskiva. Pris 220:—

Nr 32-678, data som 32-479 med veckoskiva. Pris 225:—



Kopplingsur för montering på skena, utanpåliggande montage eller för frontmontering med max. plåtjocklek 2,4 mm. Växlade kontakter för 250 V/16 A. Godkänd av SEMKO. **Kvartsverk.** Segmentskiva med visare. Storlek 72×72×48 mm. Med dygnsskiva utan gångreserv. Kortaste ink.tid 20 min. Antal kopplingar 72 st.
Nr 32-3045 198:—

Kopplingsur som ovan med 72 tim. gångreserv.
Nr 32-3046 298:—

Kopplingsur med veckoskiva utan gångreserv. Kortaste inkopplingsstid 2 tim. Antal kopplingar 84 st.
Nr 32-3047 234:—

Kopplingsur som ovan med 72 tim. gångreserv.
Nr 32-3048 330:—

Kopplingsur som ovan med 72 tim. gångreserv. För 12 V/DC.
Nr 32-1482 365:—

Kopplingsur synkronverk med dygn- och veckoskiva. Minsta ink.tid 15 min. resp. 6 timmar. Kvartsverk med 72 timmars gångreserv. Storlek 108×72×76 mm.
Nr 32-3049 385:—



Driftstidräknare för ansl. till 220 V/50 Hz växelström. Räkneverket, 7-siffrigt, visar timmar och 1/100 delar som t. ex. en maskin, eller elektrisk anläggning är i drift. Även användbar som oljemätare på oljeaggregat, om man vet förbrukningen per timme. Storlek 48×48×45 mm.
Nr 22-1422 98:—

Driftstidräknare, samma data som 22-1422 men för montering på Din-skena i central eller utv. på vägg. Storlek 83×35 mm.
Nr 22-1427 108:—



Tidur med signal efter inställd tid upp till 60 minuter. För tidpassning i köket, t. ex. äggklocka m. m. Påminnelse signal för all tänkbar tidpassning. Exakt tid med kvartsverk. Schweiziskt fabrikat. Storlek 58×58×17 mm. Batteri (1 st R6) medföljer ej. Svart, vitt eller rött.
Nr 34-648 48:—

Signalur med plastkåpa, 70 mm diam. Ger signal på önskad tid från 0-60 minuter. Mekaniskt fjäderverk.
Nr 24-1594 69:—

230

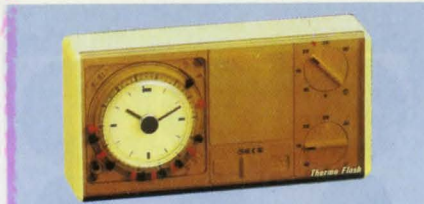

Batteridrivna klocktermostat. Thermo Flash. Temperaturomr 5°-30°C. Kopplingsdiff ±0,4°C. Elektronisk termostat med 4 funktioner, normal- och nersänkningstemp, kontinuerlig normal- eller nersänkningstemp frostskyddstemp 8°C. Quartzur drives med 3 st batt typ R6 som räcker ca 8-12 mån. Lev med 24 ryttare för programmering. Kontaktkapacitet 250 V/10 A. Storlek 165×85×45 mm.
Nr 32-1480 Veckoskiva min. ink. tid 3 tim 645:—
Nr 32-1481 Dygnskiva min. ink. tid 30 min 645:—



LCD-Timer för nedräkning av inställd tid från max 24 tim. Nedräkningen kan avbrytas och från denna tid återstartas igen. Ger signal vid noll och visar sedan tiden efter signalen. 10 mm stora LCD-siffror visar tiden i timmar, minuter och sek. Har även vanlig klockfunktion. Drives med 1 st R6 batteri. Storlek 85×80×45 mm.
Nr 34-175 98:—

Timer-stoppur, quartz digitalt för såväl tidtagning som nedräkning av bestämd tid. Ger signal vid noll. Inställningsområde 100 min. till noll och tidtagning noll till 60 min. Storl. 60×60×15 mm. Med batteri (22-330).
Nr 24-767 98:—

Timer-stoppur samma som föregående men även med blinkande ljussignal och avstängbart ljud.
Nr 24-766 110:—

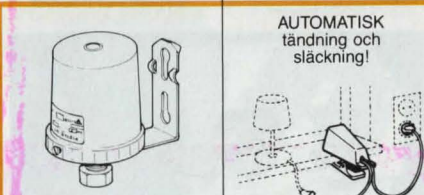

Skymningsrelä. Bryteffekt 220 V/6 A resistiv last. Reaktionsstid, till 2 min, från 4 min. Kapsling IP 43. Kåpa i slagfast makrolon. S-märkt.
Nr 32-2070 178:—

Skymningsrelä som ovan men med inställbar tidskrets som gör att belysningen ej är tänd hela natten utan endast viss tid på kvällen samt på morgonen. S-märkt.
Nr 32-71 368:—

AUTOMATISK tändning och släckning!

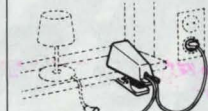

Skymningsrelä TEMA-LUX Fönster-, trädgårds-, julgranbelysningar tänds automatiskt antingen man är hemma eller borta. Kan seriekopplas med kopplingsur för att begränsa tiden då lampan skall vara tänd. Max. belastning 1300 W resistiv, 550 W induktiv. Godkänd av SEMKO för ansl. inomhus.
Nr 32-1315 Ojordad 196:—



Temperatur-klocka med alarm. Visar med 8 mm stora LCD-siffror rumstemperaturen från -10° till +40° (omkopplare för Fahrenheit) och tiden, med inställning för väckning. Drives med 2 st medföljande silver-oxid batterier (22-330). Storlek 102×46×13 mm.
Nr 34-300 Pr st 98:—



LCD Världstids-klocka med alarm. Med en omkopplare kan alla 24 tidszonerna installeras. Lokal tid samt inställd tidszon visas samtidigt, t. ex. tiden här-tiden i Hong Kong. Storlek 95×58×10 mm. Med batteri 22-330.
Nr 24-1872 128:—



Digital-kalenderklocka som kan visa på vilken veckodag t. ex. julafton år 2099 infaller eller vilken dag inföll nyårsdagen år 1901. Stor översiktlig LCD-display (73×60 mm) med inprogrammerade data. Visar tid, månad, veckodag och datum för hela månaden med dagens datum blinkande. Larmfunktion. Med stöd för placering på bord. Med litiumbatteri 22-2334. Storlek 130×80×15 mm.
Nr 26-527 165:—



LCD-väckarklocka med solcell och med batteridrift (22-332) för väckningsfunktionen. Liten behändig bords- eller väckarklocka. Storlek 85×38×12 mm.
Nr 24-1896 39:50



LCD-klocka med 20 mm stora tydliga siffror. Inställningsbart stöd med självhäftande tejp. Visar timmar, minuter och datum. Med batteri 22-330. Storlek 65×50×23 mm. Finns i färgerna svart, rosa, gul eller blå.
Nr 34-31 29:50



Väggklocka med inbyggd LCD-termometer (-0,5°C till +55°C) i stiligt plasthölje. Kan även placeras på bord med medföljande bygel. Quartsverk. Passande batterier 2 st typ R6 (medföljer ej). Storlek 20×15 cm.
Nr 34-1936 145:—



Projektorklocka en väckarklocka med kvartsverk. Tiden projiceras upp i taket med stora och tydliga siffror. **3 st R6 alk.**
Nr 34-1912 Pris 159:—
Nr 34-1902 39:50



Herr-pojklocka Solar-LCD i tunt utförande (5 mm). Solarpanel håller ett uppladdningsbart batteri med spänning (gångtid ca 5 år). Digital 12 tim display visar tim/min/sek/månad/datum. Storlek 28×28×5 mm.
Nr 34-135 19:50



Neon-klocka i genomskinlig plexiglas som visar kretskort med elektronikkomponenter, som styr neonrörets funktion, som kan ge ett fast sken eller vandra runt likt en sekundvisare. Kan hängas på vägg eller placeras på ett bord. Storlek 20×25 cm. Levereras komplett med 12 volts batteri eliminator.
Nr 34-1894 645:—
Nr 32-3285 98:—

Kopplingsur för direkt anslutning till vägguttag. Kopplar till/från belysning värmefläkt m. m. Inbyggd lampa tjänstgör som nattbelysning på inställd tid. Kortaste inkopplingsstid 30 min. Lev. med 10 st ryttare för programmering. 220 V/2200 W (10 A). S-märkt.
Nr 32-3285 98:—

231



Stoppur med LCD-siffror. Mäter 1/100-dels sek. upp till 30 min. därefter sekunder upp till 24 tim., med mellantider. Har dessutom vanlig tidfunktion och visar timmar, min., sek., dag samt månad. Storlek 65x55x20 mm. Passande batteri 22-331 medföljer. Nr 34-605 88:—



Stoppur, vattenskyddat 3 atm. Med 1/100-dels sek. noggrannhet upp till 30 min., med 1 sek. noggrannhet upp till 24 tim. Med mellantider. Visar även klockan, datum och dag. Storlek 54x60x15 mm. Med batteri. (22-330 1 st) Nr 24-643 135:—

Schweiziska stoppur:

Stoppur i hårdplastboett med fjädrande bärräm. Knapp för start, stopp och nollställning.



Nr 24-799 Visaren går ett varv på 60 sekunder. Graderad i 10-dels sekunder. Minutvisare 30 min. Pris 310:—



Nr 24-798 Visaren går ett varv på 30 sekunder. Graderad 1/10 sek. och en 15-minuterstavla. Pris 315:—

Stoppur i kromboett.



Nr 24-803. Visaren går ett varv per 30 sek. Graderad i 10-dels sekunder. Minutvisare 15 min. 290:—



Nr 24-800. Visaren går 1 varv på 10 sekunder 1/10 sek. delstreck. Minutv. 5 min. Pris 260:—



Jogging Meter med clips för fästsättning i bälte eller byxlinning. Räknar automatiskt antalet steg upp till 99999. **LCD display.** Steglängden kan ställas in mellan 10-150 cm. Registrerar antalet steg, löpsträcka och kalloriförbrukning. Inbyggd klocka med larm, timer och stoppur. Kan även användas för promenader men måste då fästas nedanför knät. Lev. med batteri 22-330. Storlek 75x58x35 mm. Nr 34-1941 158:—



ENDAST 48:—

... för den här väckarklockan. Batteridrivet quartzverk, tydlig väckningssignal. Passande batteri R6 (32-2311) medföljer ej. Storlek 55x55x25 mm. Finns i färgerna svart, vit, röd. Uppge färg. Nr 34-104 48:—



Reseväckarur. Samma verk som föregående men infällbart i skyddande fodral. Utan batteri. Svart, vit el. röd. Nr 34-1870 Pr 55:—



Gökur i den gamla goda schwarzwaldkvalitén. Med tonfjäderslag o. gök som ropar halv- och heltimme. Prima mässingverk med säker gång. Vackert och djupt skulpterad framsida. Höjd 30 cm. 1-dygns verk. Nr 34-462 415:—



Reseväckarur med mekaniskt uppdragsverk och kraftig signal. Storlek 80x75x34 mm. Självlysande. Nr 34-477 69:—



Stegräknare med 4 siffrig LCD display (0-9999). Fästes med ett clips i kläderna vid promenad eller löpning. Räknar automatiskt antalet steg. Lev. med batteri 22-330. Storlek 50x45x25 mm. Nr 34-1940 49:—

Stegräknare, som visar hur många kilometer man gått. Registrerar från 0-40 km. Ställbar för steglängden. Nr 24-1182 139:—

Väggur i modern design för hem, kontor och allmän miljö. Glas och ram av stark ABS-plast. Med quartzverk. Batteri (1 st R6) medföljer ej.

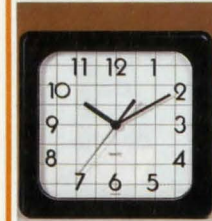

A. Storlek 24x25 cm. Svart ram, vit tavla. Nr 34-1855 68:—



C. Diameter 25 cm. Vit tavla och ram. Nr 34-1857 68:—



B. Storlek 24x29 cm. Oval med blomdekor. Nr 34-1858 69:—



Väggur med melodiquartzverk. Fyra valfria melodier och timslag. Slaget kan om så önskas, automatiskt stängas av nattetid. Ljudstyrkan kan regleras. Drives med 2 st R14 batterier (medföljer ej). Begränsat parti! Nr 34-251, 30x30 cm. 180:— Nr 34-252, diam. 30 cm. 220:—



Väggur med quartz-verk. En modern stilfull klocka med tavla och ram i glänsande guldeloxerat utförande, 6-kantigt glas, storlek 26x26 cm. Passande batteri R6 medföljer ej. Nr 34-1880 135:—

Väggur med pendel. Taveldiam. 26 cm., höjd 51 cm. Helt i benvit plast. Med quartz-pendelverk som drives med 2 st R6 batterier (medföljer ej). Nr 34-1975 155:—

UPPGE KUNDNUMMER VID BESTÄLLNING

Väckarur med quartzverk. En klassisk sovrumsklocka, finns i rosa eller blå färg. Storl. 8x10 cm. Passande batteri 1 st R6 (medföljer ej). Ange färg vid beställning. Nr 34-1974 78:—



BAKLÄNGES-KLOCKAN

Väggur med quartz-verk som går BAKÅT men ändå visar exakt tid. En "kul grej" till att skoja med vännerna. Diam. 26 cm. Utan batteri, 1 st 32-2322. Nr 34-573 98:—



Quartz-verk med baklänges gång för skämt- och spegelklockor. Levereras med visare 70 mm men utan batteri. (R6).

34-644 för 1-4 mm tavla. 34-645 för 6-8 mm tavla. Pris pr st 39:— Pr 10 st 325:— (10 st av samma nr.)



Världstid-ur. Ett bordsur med quartz-verk som visar exakt tid och även visar vad klockan är på ett 60-tal angivna platser runt hela jordklotet. Storlek 23x20x6 cm. Utan batteri (1 st R14). Nr 34-102 290:—



Urtavla till "baklänges" klockverk. Med mässingram och kupigt glas. Diam. 170 mm. Nr 34-719 Pr st 48:— 10 st 425:—



Årsur med quartzverk och dekorativ rotorpendel och kupa av glas. Batteri, R6, medföljer ej. Nr 44-1932 Storlek i cm 10x16 148:— Nr 34-221 15x22 198:— 44-1933 20x30 med äkta mänfas 289:—



Skelettpendelur, med slag, på tråsockel med glaskupa. Komplet byggsats bestående av alla urverksdelar, verktyg, tråsockel och glaskupa. Urverket är ett 8-dagars fjäderverk med mässingskugghjul, polerade mässingsbottnar och polerad pendel. Utsettad urtavla med försilvrad siffering. Heltimmes-slag på polerad mässingsklocka. Utförlig bygganvisning medföljer. Storlek: höjd 29 cm, diam. 20 cm.
Nr 44-1931 BYGGSATS Pris 889:—



Byggsats till väckarklocka. Komplet med alla delar helt färdiga för montering. Trädelarna av furu. Behöver endast limmas, putsas och lackas i önskad färg. Quartz-urverk och glas. Storlek 155x120x60 mm. Passande batteri R6 (medföljer ej).
Nr 34-987 148:—
Byggsats samma som ovanstående, men med verk utan väckning. Ett fint skrivbordsur. Passande batteri R6.
Nr 34-989 115:—



Klocksats, består av Quartzur för tavelklocke 2-4 mm (34-1300), visare 92 mm svart (24.1054) och valfri urtavla enl. ovan.
Nr 34-1936-1 motiv clown Pr/sats 39:—
Nr 34-1936-2 motiv palm Pr/sats 39:—
Nr 34-1936-3 motiv panda Pr/sats 39:—
Nr 34-1936-4 motiv raket Pr/sats 39:—
Urtavelsats bestående 1 st av varje tavla enl. ovan exkl. Quartzur och visare.
Nr 34-1939 Pr/sats 29:—



Byggsats till "Farfarsklocka" efter antik modell med utdragslåda. Storlek ca 18x10x25 cm. Komplet sats med alla delar och verk lika föregående byggsats (Passande batteri: R14).
Nr 34-993 Pris 178:—



Byggsats till Moraklocka i miniatyr, höjd 30 cm. Lätt att montera och sedan betsa eller måla efter egen smak. Delarna av furu färdiga för hoplimning med komplett quartz-insticksverk. Utan batteri: 1 st R6.
Nr 34-879 158:—



Byggsats till bordsur med furufodral efter antik modell. Över 20 delar, profilfrästa, gerade, kapade m. m. Helt färdigt för hopmontering. Kan lack-betsas i önskad färg. Quartz-urverk med visare, siffering, glas och handtag medföljer. Storlek ca 21x9x18 cm. Lim och batteri (R6) medföljer ej.
Nr 34-589 Pris 155:—



BYGGSATS

Väggursbyggsats. Komplet sats bestående av 14 dagars mässingsurverk med slag hel och halvtimme, 150 mm urtavla, visare, klangspiral, pendel med 70 mm polerad mässingslins, utsågade och frästa trädelar av massivt trä, glas, spik, skruv, mässinggångjärn och hake. Trädelarna är färdiga varför endast ytbehandling och ihopsättning erfordras. Storlek 50x28x16 cm. Beskrivning medföljer.
Nr 44-877 895:—

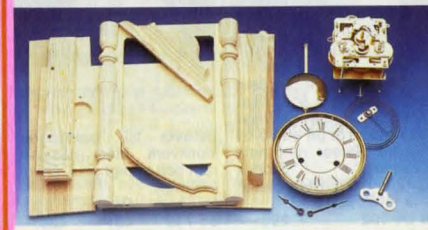

Ritning med arbetsbeskrivning till Moraklocka. Klockfodralet är uppbyggt av trälist, fiberplattor och plywood i avsikt att förenkla bygget men det kan givetvis byggas helt i trä för den som behåskar möbelsnickertekniken. Klockans totala höjd är 218 cm. Ritningen i skala 1:5 med endast huvudmått angivna. Passande verk är pendelverket 44-776, 1445 eller 1484, andra verk kan naturligtvis även användas. Färgplansch på ett par typer av dekorationsmålningar, en allmogemålning och en "herrskapsmålning". Noggrant utförd kommer denna klocka att bli en klenod som håller flera generationer.
Nr 28-255 15:—
Spiksats som behövs vid byggnad, såsom: 200 st dyckert, gångjärn, magnetlås och skruv.
Nr 21-146 17:—

Byggsats till klockfodral i ovanstående moraklockmodell. Alla erforderliga detaljer av trälist, MFD-platta och plywood, samt gångjärn, lås, spik och skruv ingår i satsen som väger 19 kg. Trädetaljerna (utom pallbrådan) är sågade, borrade och formade, varför endast ihopsättning och putsning med sandpapper fördras före ytbehandling och målning.
Nr 44-777 Pr sats 665:—

1978

Årtalsiffror 66-8. Ett mönsterblad med alla siffror i tre olika stilar och två storlekar som passar till årtalet på moraklockan m. m. Sändes med order gratis vid beställning.



Knopp av svarvad björk och putsad. Form enligt väggursritningen.
Nr Storlek pr st
31-534 31x50 mm 6:50
31-536 45x75 mm 10:50

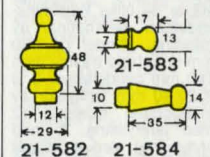

Dekorknopp av furu.
Nr Pr 2 st 10 st
21-582 7:50 29:—

Knopp av furu.
Nr Pr 5 st 50 st
21-583 3:75 24:—

Hängarknopp av furu.
Nr Pr 5 st 50 st
21-584 5:— 33:—
Mått enligt bild.



Byggsats till urfodral i typ som ovanstående. Alla erforderliga detaljer av 12 mm furuplywood samt profilerade lister av furu, samt 2 st knopp 31-534, 1 st 31-536, 1 st kupigt glas 34-425. Erforderlig spik, skruv, gångjärn och hakar. Trädetaljerna är sågade och borrade enl. ritningen, varför endast ihopsättning och putsning med sandpapper erfordras. Utförlig arbetsbeskrivning medföljer byggsatsen. (Passande verk är 34-1480.)
Nr 44-788 415:—



Ritning med arbetsbeskrivning till golvr i stjärnsundstypen. Klockans totala höjd är 197 cm. Ritningsskala 1:5 med endast huvudmått angivna. Passande verk är bl. a. 44-502, 776, 780 eller 1445. Materialet kan vara adelträ, furu eller spånskiva. Färgplansch på ett par typer av dekorationsmålningar medföljer.
Nr 28-254 20:—
Spiksats med skruv, dyckert, förm, gångjärn och skruv som erfordras vid tillverkning av golvuret enl. ritning 28-254.
21-148 32:—

BYGGSATSER

Satserna 44-777 och 44-785 i utförande för att täckmålas. Levereras utan glas.

Byggsats till golvrufodral i ovanstående stjärnsundsmodell. Alla erforderliga detaljer såsom träfiberplattor, profilerad ramlist för huv, mellandel, fot dörr och "spegel" på klockans nedre del, gerade och klara för hopsättning. Pallbråda, gångjärn, skruv och spik medföljer. Vikt 18,5 kg. Trädetaljerna (utom pallbrådan) är sågade och borrade, varför endast ihopsättning och putsning med sandpapper erfordras före målningen. Glas till dörr och huv medföljer ej.
Nr 44-785 Pr sats 760:—

Byggsats som föregående men synliga delar mahognyfanerade samt ramlistar av massiv mahogny.
Nr 44-795 Pr sats 1495:—

Ramlisats samma som i ovanstående byggsatser, består av profilerad ramlist som är avkapad i 16 långer passande till dörren, "spegel" på klockans nedre del, fot mellandel och huv (ej gerade). Vikt 4 kg.
Nr 44-784 av furu Pr sats 180:—
Nr 44-789 av massiv mahogny Pr sats 345:—

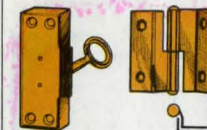

Gångjärnsats med 2 st förm, gångjärn och skruv som passar dörren på golvuret enl. ritning 28-254. Höjd 40 mm.
Nr Hängning Sats
21-729 Höger 14:50
21-730 Vänster 14:50

Lås storlek 82x20x60 mm förm., med förmäss. nyckel och skruv. Passar golvruforsdörren.
Nr 21-726 12:50

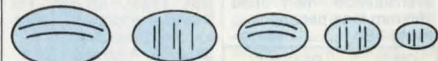

Kupiga och plana glas.
Nr Form Storlek Pris
34-425 Runda kupiga 155 mm diam. 19:—
34-520 Runda kupiga 165 mm diam. 20:—
34-521 Runda kupiga 203 mm diam. 26:—
34-525 Runda kupiga 300 mm diam. 36:—
34-522 Runda kupiga 315 mm diam. 38:—
34-523 Plana glas 145 mm diam. 11:—

WESTERSTRANDS
svenska kvalitetsverk.



Golvursverk med tillbehör. Westerstrands välkända fabrikat. 8-dagars verk med grahamsgång. Slag på mässingsskålar halv- och heltimma. Slipade bottenar av 2,5 mm mässing, mått 96x109 mm. Polerade tappår. Innehåll: verk, pendel 850 mm lång med 115 mm pendelskiva av mässing, två lod med mässinghylsor, lodkedjor, konsollskruvar, stoppringar för lodkedjan, konsolbrickor, visare av kraftig mässing längd 13 cm. Ett extra gediget svenskt verk med två års garanti.

Nr 44-776 990:—
Golvursverk. Westerstrands. Samma som ovanstående men med 750 mm lång pendel.
Nr 44-782 980:—

OBS! PENDELANGD räknas från urtavans centrum till pendelskivans centrum.

GARANTITID för golvursverk är två år. Övriga urverk ett år. Expeditionsnotan gäller som garantisedel.



Golvursverk. Westerstrands fabrikat, försedd med Bim-Bam slagverk med tre tonstavar i stället för skålar, i övrigt samma urverk och tillbehör som 44-776. Pallbråda av stål. Två års garanti.

44-780 995:—



Urtavla av tjock kupad plåt. Diam. 32 cm. För Westerstrandsverk. Bottenfärg: Ellenben.

34-1562. Arabiska
34-1558. Romerska
Pr st 95:—

Urtavla samma som ovanstående men dessutom försedd med bakstycke, stolpar och stift passande i fästhål på Westerstrands-erken.
34-1565. Arab. Pris 128:—
34-1564. Rom. Pris 128:—

Västtyska kvalitetsverk



Golvursverk med Westminster-slag. 8-dagars pendelverk med tillbehör. Slår varje kvart på 5 klangstavar de olika Westminster-lagen. Verkbottenar av mässing. Pendel ca 850 mm lång bred trästav med 140 mm pendelskiva. 3 st 232x40 mm lodhylsor av mattborstad mässing (2 med järnfyllning, 1 med blyfyllning). Verket inbyggt i trälåda 185x235x100 mm. Levereras komplett med urtavla 280x375 mm med månfas-mekanism och visare. Alla mässingsdelar skyddslackerade. Vikt 11,5 kg.

Nr 44-502 ... Pris komplett 1780:—

RABATTEN ÖKAR MED ORDERSUMMAN SE FÖRS. VILLKOR



Kedja för gökur o. andra lodurverk. Tillverkad av polerad och zaponerad mässing.



Golvursverk med slagverk omställbart för meloderna: Westminster, St Michel och Whittington samt avstängning. Slag på 12 klangstavar. Slår hel- och halvtimma. Minutvisarens längd 115 mm. Verket i fodral vilket underlättar inbyggnad.

Nr 44-505 Pris kompl. 1995:—



Nr	Längd	Pr par	5 m
21-332	22 st	27:—	
21-333	20 st	35:—	
21-334	15 st	42:—	



Golv- och Väggersverk. 8 dagars pendelverk. 2 års garanti. Tyskt kvalitetsverk. Lodhylsor och pendelskiva av borstad mässing. Pendelskivans diam. 80 mm. Verket har Bim-Bam slagverk med tre klangstavar och slår hel- och halvtimma. Minutvisarens längd 115 mm. Verket i fodral vilket underlättar inbyggnad.

Nr	L ca	Pris
44-1412	36 cm	650:—
44-1413	58 cm	670:—
44-1414	75 cm	675:—
44-1425	85 cm	680:—

L = avståndet mellan visaraxel och pendelskivans mitt.

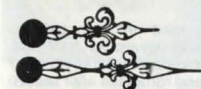

Visare. Figurfrästa av borstad mässing. Passar golvurverken 44-1412-44-1414, 44-1425 och 44-1445.

Nr	Längd	Pr par
24-1451	130 mm	32:—
24-1452	115 mm	31:—
24-1453	100 mm	30:—



Pendelurverk för golv o. väggur. 8 dagars gångtid. Extra prima tyskt fabrikat. Slår hel- och halvtimma på två mässingsskålar (storlek 65/60 mm). Loden med borstade mässinghylsor 40x240 mm. Pendelstång av trä med 115 mm pendelskiva av borstad mässing. Pendelns längd från visaraxeln till pendelskivans mitt ca 860 mm. Verket inmonterat i träfodral. Bredd 157, höjd 161 och djup 80 mm. Passande visare grupp H. Två års garanti.

Nr 44-1484 610:—



Visare "grupp H" passande golvursverket 44-1484.

Nr	Längd	Färg	Pris
24-1124	80	Mäss.	9:—
24-1138	100	Mäss.	10:—
24-1139	115	Mäss.	12:—
24-1140	130	Mäss.	14:—
24-1125	80	Svart	7:50
24-1134	100	Svart	8:50
24-1135	115	Svart	9:50
24-1136	130	Svart	10:50

Till Westerstrands verk.
Nr Längd Färg Pris
24-1137 100 Svart 46:—

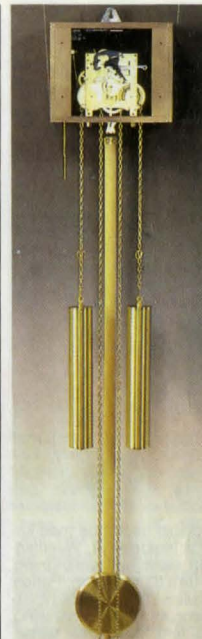

Pendelurverk för golv- och väggur. 8 dagars gångtid. Tyskt kvalitetsverk. Försett med Bim-Bam slagverk med tre klangstavar av brons som ger en mjuk melodisk klang. Hel- och halvtimmesslag. Pendelstång av trä med 115 mm pendelskiva av borstad mässing. Pendelns längd från visaraxeln till pendelskivans mitt ca 860 mm. Verket är monterat i träfodral med mätten: bredd 200 mm, höjd 115 mm och djup 105 mm. Passande visare 24-1451, 24-1452, 24-1453. 2 års garanti.

Nr 44-1445 720:—



Pendelurverk för golv- och väggur. Kabeldrift med vevupprädd. Lod, pendel och pendelskiva i mässing. Pendellängd från visaraxel till pendelskivans mitt ca 830 mm. Urverket har **sekundvisare** och levereras komplett med plan vit urtavla diam. 320 mm med svart tryck och visare. Urverket monteras på medföljande konsol. Verkets storlek 120x80x65 mm.

Nr Urtavla Pris
44-385 Arabisk 570:—
44-386 Romersk 570:—

Urtavlor av förmäss. aluminiumplåt 1 mm tjock, förslivad siffering med romerska siffror i svart färg, gjutna ornament i oxiderad kopparfärg. Extra stilig urtavlor. Tavla 34-268 är utan överdel, sifferingen av mässing. Passande visare ca 75, 100, 115 och 100 mm långa.

Nr	Storlek	Pr st
34-265	20x26 cm	135:—
34-266	25x33 cm	180:—
34-267	28x37,5 cm	190:—
34-268	25x25 cm	165:—

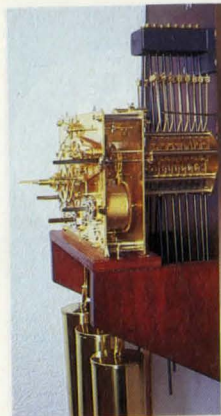

Exklusivt golvursverk

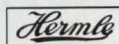

Golvursverk i extra stort och stabilt utförande med kabeldrift. Omställbart slagverk för melodierna: Westminster, St Michel och Whittington samt nattavstängning. Slag på 12 klangstavar i längd från 31 till 50 cm. Pendel ca 820 mm med 140 mm pendellins i matt borstad mäsning. 3 st 245x60 mm lodhylsor av polerad mäsning. Verkets storlek 220x160x105 mm. Levereras fastskruvat på pallbråda. Visare till 280 mm urtavla medföljer. Nr 44-531 Pris 2250:—



Urtavla till ovanstående urverk. Med försilvrad sifferring och utetsad mäsningdekor. Med exklusiv månfasmekanism som visar månens upp och nedgång samt dess fas. Storlek 280x395 mm. Nr 34-532 680:—

OBS! ALLA PRISER INKL. MOMS



Väggursverk. 8-dagars Westminster-verk helt av mäsning. Mattförsilvrad, 20 cm tavla och pendel. Svarta visare. Verkets stri 130x130 mm, djup med tavla 135 mm. Tonstavarnas längd 39 cm. Pendelns längd ca 24 cm. Kompletter för inbyggnad i fodral. Ett förmåligt verk. Nr 34-211 720:—

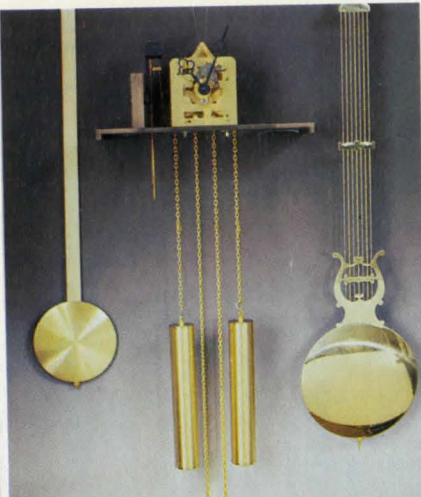
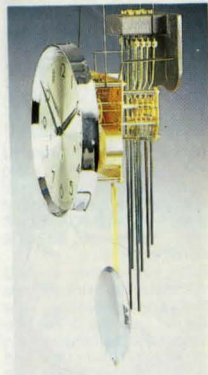

Golv- och väggursverk. 8 dagars pendelverk. Ett tyskt kvalitetsverk försedd med Bim-Bam slagverk med tre klangstavar av brons. Hel- och halvtimmesslag. Pendelns längd 102 cm. (Slagtal 60/min.) Lod med polerade mäsningshylsor. Verket monterat på pallbråda av trä, bredd 34 cm. Visare till 280 mm urtavla medföljer. Urverkets mått: bredd 105, höjd 133, djup 85 mm. Vikt 7 kg. Utan pendel och tavla. Nr 44-496 640:—

Passande pendlar:
Pendel med trästav och 140 mm polerad mäsningsslin. Nr 44-498 68:—
Lyrapendel med 200 mm polerad mäsningsslin. Nr 44-497 290:—



Pendelverk. 14 dagars gång med hel- och halvtimmesslag på klocka. 10-kuggade drivare av hårt stål. Verkbottnar av 1,5 mm tjock mäsningplåt i storl. 95x117 mm. Elfentonsfärgad urtavla med romerska eller arabiska siffror. Frontreglering. Visare av mäsning. Halvmassiv glansring av polerad mäsning, 175 mm i diam. och kupigt glas. Verkets djup 85 mm. Avstånd från visarcentrum till pendelskivans centrum 145 eller 165 mm. Ett gediget pendelverk av förmästa tyska tillverkning.

Nr	Urtavla	Pendelavstånd	Pris
34-196	Arabisk	145 mm	485:—
34-197	Romersk	145 mm	485:—
34-198	Arabisk	165 mm	495:—
34-206	Romersk	165 mm	495:—



Pendelverk för väggur, med 14-dygns fjäderverk. Slår hel- och halvtimme på en 10 cm rund stål fjäder som ger en vacker gammal klockklang, s.k. rundgong. Emaljerad vit tavla med svarta visare och svarta romerska siffror. Pendel med pendelskiva av mäsning, 63 mm i diameter, utom 34-1482, 34-1483 och 34-1485 som har 80 mm pendelskiva. Verkets storlek 9x12 cm, djup 9 cm som är justerbart. Taveldiameter 150 mm.

Nr Pendellängd Pris
34-1479 170 mm 478:—
34-1480 210 mm 485:—
34-1481 250 mm 490:—
34-1482 265 mm 495:—
34-1483 320 mm 510:—
34-1485 360 mm 515:—

Pendelverk lika ovanstående men med 120 mm urtavla.
Nr Pendellängd Pris
34-1471 120 mm 460:—
34-1472 170 mm 465:—



Urtavla, av mäsning lika som till ovanstående pendelverk. Diam. 150 mm. (Ej uppdragshål.)

Nr Urtavla Pris
34-871 Rom. 82:—
34-872 Arab. 82:—

Passande visare för quartz-verk
24-1625 svart 63 mm Pr 6:50



Pendelverk för väggur, 8-dagars verk med kabeldrift för gångverket och uppdragsfjäder för slagverket. Urtavlan emaljerad med svarta metallvisare. Diam. 20 cm.

Verkets storlek 12x16x8 cm. Pendellängd 58 cm. Lyrapendel med 14 cm lins. Omställbart för melodierna: Westminster, St Michel och Whittington samt avstängning. Vikt 8 kg.

Nr 44-1847 1100:—



Urtavla av tjock kupad plåt. Diam 32 cm, för 13 cm visare. Bottenfärg: Vit. Modell Moraklocka. Nr Siffertyp
34-1555 Arabiska
34-1556 Romerska

Pr st 69:—
Pr 10 st 610:—

UPPGE KUNDNUMMER VID BESTÄLLNING



Pendelverk för väggur. Med elektroniskt Quartzslagverk med naturtroget slag. Kompletter med åtta månfästavla, pendel och visare. Urtavla 150 mm diam. Pendellängd 30 cm (går enkelt att korta). Inbyggnadsdjup 50 mm. Passande batteri R14 (medföljer ej).

Nr 34-1934 ...Pris 475:—

Passande urtavlor till byggsats 44-785 (golvur av stjärnsundstyp) är 34-267 och 34-975 34-975 passar dock ej till Weststrand urverk.



Urtavla av mäsning med stilig ornament. Försilvrad sifferring, 25 cm diam, med svarta rom. siffror. Tavlan är på baksidan försedd med kugghål och mekanismer så att månen visar sina faser. Vikt 1,2 kg. Passande visare 115 mm. långa. Passar pendelverk 1414, 1425, 1445.

34-962. 25x25x33 cm. 530:—
34-975. 28x28x37,5 cm. 565:—

34-976. 28x28x37,5 cm. Passar verk 44-1484 och 44-506. 565:—



Urtavla av 0,8 mm mäsningeloxerad aluminium med vit sifferring och screen-tryckt trefärgsdekor. Passande visare 88 resp. 115 mm.

Nr Storlek mm Pris
34-863 250x330 74:—
34-864 280x375 84:—

Urtavla lika föregående men utan överbåge.
34-861 250x250 70:—
34-862 280x280 80:—



Taveldekor "Tempus Fugit", av metalliserad plast i mäsningfärg. Storlek 135x65 mm.

Nr 24-413 19:50

Hörndekor av metalliserad plast. Dekorativa. Storlek 80x80 mm. Sats om 4 st.

Nr 24-412 Pr sats 24:—

Hörnbeslag av bronserad mäsningplåt, vackert ornamenterade, storlek 60x60 mm. Sats om 4 st.

Nr 24-469 Pr sats 22:—



Siffersats av emalj-lackerad aluminium med svarta siffror. Att limmas fast.

Nr Platta Pr sats
24-391 26x27 mm 16:—
24-392 34x36 mm 18:—

Urtavlor passande till quartzurverk



Urtavla av antikbehandlad kopparplåt 1,0 mm tjock, diam. 205 mm, med siffror och ornament i relief. En sober tavla, för 95 mm visare.
Nr 34-1747 105:—



Urtavla av borstad aluminium med vit siffering. Storlek 25x25 cm. För 88 mm visare.
Nr 34-873 58:—



Urtavla av aluminium guldfärgad med vit siffering och prägla ornament. Storlek 112x112 mm. För 46 mm visare.
Nr 24-270 10 st 16:50 148:—



Glaskupol för årsur m.m. Nr Storl. Pr st
34-1551 105x153 59:—
34-1552 118x200 63:—
34-1553 142x260 78:—
(Lämpligt miniväxthus).



Insticks-quartzurverk för montering i träplatta, bordsur m.m. Frontring av polerad mässing. Monteras i 56-60 mm hål med djup från 30-50 mm. Passande batteri 1 st LR1.
Nr Siffror Pr st
34-509 Arab. 110:—
34-510 Rom. 110:—



Insticks-Quartzurverk. Batteriverk för inbyggnad. Ytterdiameter 72 mm. Verkdiameter 64 mm verkdjup från yttersarg 33 mm passande batteri 1 st typ R6.
24-981 Rom. siffror 125:—



Insticks-quartzur. Storlek 104 mm. Inbyggnadsmått 82 mm diam., djup 20 mm. Batteri typ R6 (medföljer ej).
Nr 34-1248 ..Pr st 115:—



Insticks-quartzurverk. Batteriverk med inbyggnadsmått 67 mm diam., djup 30 mm. Frontring 70 mm diam. Passande batteri: 1 st R6.
34-555 med romersk tavla.
34-556 med arabisk tavla.
Pris pr st 89:—
Pris 10 st 795:—
(10 av samma nr)

Bordsställ för insticksurverk med 67 mm diameter. Svart hårdplast med filtundersida. Höjd 70 mm.
Nr 34-1869 38:—



Barometer-, termometer- och hygrometerverk för inmontering i panel eller nedanstående mässingfodral med passring. Ytterdiam. 70 mm, verkdiam. 56 mm. Kupigt glas.
Pris
Nr 34-689 Barom. 43:—
Nr 34-690 Termom. 22:—
Nr 34-691 Hygrom. 24:—
34-692 Hygro/Termo. Kombi-instrument 37:—



Mässingfodral passande ovanstående instrument. Ytter diam. 97 mm, inre diam. 67 mm (56 mm med inpassering som medföljer).
Nr 34-1992 38:—



Instrumentpanel av plast med mattsvart yta. Passar ovanstående instrument. Storlek 32x10x4 cm.
Nr 34-1889 24:—
10 st 190:—



Insticks-quartzurverk. Samma som vidstående men med urtavla och visare modell "Mora" för miniatyr-Moraklocka. Levereras utan batteri R6.
Nr Pr st 10 st
34-564 98:— 880:—



Kombiinstrument. BAROSTAR att hängas på vägg. Består av quartzklocka, termometer och barometer. I kåpa diam. 18 cm med kupigt glas och mässingsram.
Nr 34-468 25:—
OBS! Hörnbeslag och siffering ingår ej.
Nr 34-1887 225:—



Väggur mod. skeppsur med fodral av mattborstad mässing. Slipat glas med frontring polerad. Diam. 10 cm, djup 4 cm. Quartzurverk.
Nr 34-1888 245:—



Tavelbotten av borstad och guldeloxerad aluminiumplåt storlek 22x22 cm. 10 mm hål i mitten. Med denna platta och siffering 34-925, 4 st hörnbeslag 24-469, och 88 mm A-visare får man en urtavla som bilden.
Nr 34-468 25:—



Quartz-urverk Ett extra tunt urverk, endast 15 mm. Det lilla batteriet räcker 1 år med max. tidavvikelse 60 sek. pr år. Verkets storlek 58x58x15 mm. Vikt 30 g. Centrumfastsättning med mutter och axel för 2-4, 5-7 eller 10-12 mm tjock tavla. Levereras utan visare. Visarserie N och sekundvisare 24-414 passar. Utan batteri. (R6 passar).
Nr För tavla:
34-1300 2-4 mm
34-1301 5-7 mm
34-1322 10-12 mm
Pris pr st 29:50
10-förpackning av samma nr 260:—
Partipris (Inkl moms):
100-förp. 2200:—
(Dessutom rabatt enligt försäljningsvillkoren.)



Quartz-pendelurverk med centrumsfastsättning. Har en oberoende pendelmekanism med lugn pendelrörelse. Levereras utan visare (grupp N passar) och utan pendel.
Verkets storlek 108x58x26 mm. Max. pendellängd 600 mm. Passande batteri R6.
Nr För taveljocklek Pr st 10 st
34-1030 4-7 mm 68:— 610:—
34-1031 10-12 mm 68:— 610:—
Med heltimmelmelodi som verk 34-940
34-1032 4-7 mm 185:— 1670:—
34-1033 10-12 mm 185:— 1670:—
Kraftigare verk med storlek 108x81x27 mm. Max. pendellängd 750 mm. Max. pendelviktt 120 gram. Passande batteri R14.
Nr För taveljocklek Pr st 10 st
34-1841 5-7 mm 73:— 660:—
34-1842 10-12 mm 73:— 660:—

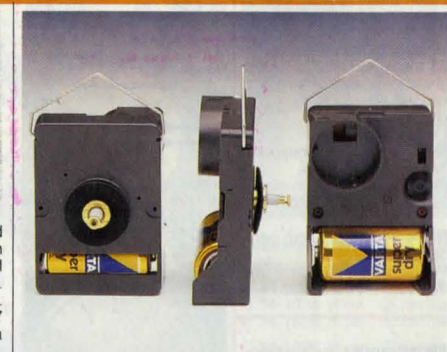

Quartz-pendelurverk med centrumsfastsättning och dekorativ dubbelpendel med lugn pendelrörelse. För taveljocklek 1-5 mm. Verkets storlek 60x76x27 mm. Mått mellan de båda pendelcentrum 145 mm. För att dolja urverket krävs en urtavla på 90 mm. Passande batteri R6 medföljer ej. Passande visare ca 45 min.
Nr För tavla Pr st 10 st
34-1064 95:— 860:—
34-1845 5-7 mm 43:— 395:—
34-1846 10-12 mm 43:— 395:—

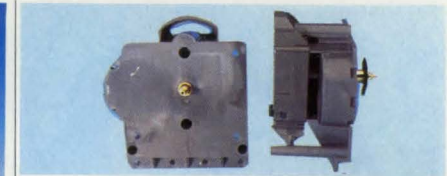

Quartz-pendelurverk med centrumsfastsättning. Kan även fästas med skruv i fästhål på både fram och baksidan. Samma pendelmekanism som på ovanstående nr 34-1030. Pendelupphängningen är 43 mm bakom verkets framkant. Storlek 112x105x58 mm. För taveljocklek 9-15 mm. Levereras utan visare (grupp N passar) och utan pendel. Passande batteri R6.
Nr 34-1062 Pris pr st 94:—
10 st 835:—

Quartz-pendelurverk med samma yttermått och verkholje som föregående, men verket är även försett med elektroniskt Westminsterslagverk med timslag. (Kan avstängas). Levereras utan visare och utan pendel. Passande batteri R14.
Nr 34-1063 Pr st 220:—
10 st 1950:—

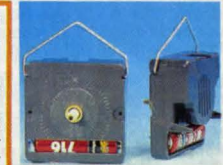

Musik-quartzurverk. Till ett standard quartzurverk är kopplat ett elektroniskt musikverk som spelar en kort melodi varje timme (Westminster). Med avstängningsknapp för melodiverket. Verkets storlek: 58x58x27 mm. Levereras utan visare (grupp N passar). Passande batteri R6 (32-2311).
Nr Pr st 10 st
34-940 139:— 1190:—



Visarmutter, täckande, för quartz-urverk om sekundvisare ej användes. Mässing eller svartox.
Nr Pr st 10 st
24-1287 1:— 8:—



QUARTZVERK

HERMLE quartzverk med elektronisk slag. Omkopplare med två valfria melodier BIM-BAM och WESTMINSTERSLAG. Naturtroget ljud som återges över en högtalare, ljudstyrkan kan regleras. Slaget kan, om så önskas, automatiskt sänkas under natt (nattautomatik). Verkets storlek 108x81x27 mm. Högtalare 65 mm diam. urverk och pendelmekanism fungerar oberoende av varandra. Pendellängd upp till 750 mm. Max. pendelvik 120 gram.

Nr För tavla Pr st 10 st
Med slag och pendelmekanism 34-1839 5-7 mm 276:— 2400:—
Med slag och pendelmekanism 34-1840 10-12 mm 276:— 2400:—
Med slag utan pendelmekanism 34-1843 5-7 mm 240:— 2150:—
Med slag utan pendelmekanism 34-1844 10-12 mm 240:— 2150:—
Passande batteri R14, lev utan pendel och batteri.

BIM-BAM slår hel och halvtimme. Halvtimme "BIM-BAM" och heltimme timitalet med "BIM-BAM".
WESTMINSTER slår varje kvart. Första kvarten 1/4 av melodin, halvtimme 2/4, tre kvart 3/4 och heltimme hela Westminstermelodin samt timitalet.

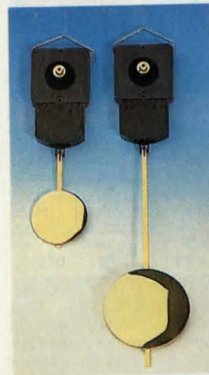

UPPGE KUNDNUMMER VID BESTÄLLNING

Quartz-verk med pendel. Verkets storlek 100x60x18 mm. Passar alla visare grupp N. Pendellängden kan avkortas. Utan batteri (R6).

Nr 34-945 med 16 cm pendel. Pendelskivan 50 mm diam. Pr st 84:—, 10 st 781:—

Nr 34-946 med 53 cm pendel. Pendelskivan 80 mm diam. Pr st 92:—, 10 st 828:—



Viktattrapper av blankpolerad mässing m 4 kedjor 23 och 90 cm långa. Längd Diam.
Nr mm mm Pr par
24-1742 100 32 76:—
24-1743 130 32 79:—
24-1744 192 40 86:—

Visare passande alla verk på sid 241. Levereras i sats om tim- och minutvisare. Måtten anger längden på minutvisaren.



Visare "grupp N" passande quartzurverken.

Visare av metall.

Nr	Längd	Färg	Form	Par
24-1298	46	vit	A	6:50
24-1302	46	sv.	A	6:50
24-1303	46	mäss.	A	7:50
24-1617	50	sv.	A	7:—
24-1618	50	mäss.	A	8:—
24-1307	60	sv.	A	7:—
24-1308	60	mäss.	A	8:—
24-1309	69	sv.	A	7:—
24-1310	69	mäss.	A	8:—
24-1311	76	sv.	A	7:—
24-1312	76	mäss.	A	8:—
24-1619	80	sv.	A	9:—
24-1620	80	mäss.	A	10:—
24-1313	88	sv.	A	9:50
24-1315	88	mäss.	A	10:50
24-1621	95	sv.	A	8:—
24-1622	95	mäss.	A	9:—
24-1316	100	sv.	A	9:—
24-1317	100	mäss.	A	10:—
24-1623	120	sv.	A	10:50
24-1624	120	mäss.	A	12:—

24-1281	70	sv.	B	6:—
24-1282	70	vit	B	6:—
24-1285	80	sv.	B	6:50
24-1286	80	vit	B	6:50
24-1318	100	sv.	B	6:50
24-1326	100	mäss.	B	7:50
24-1327	140	sv.	B	9:—
24-1328	140	mäss.	B	10:50

Visare av svart plast. 24-1283 85 A 4:50

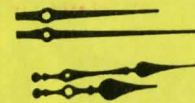

Visare av metall.

24-1259	120	sv.	G	7:50
24-1260	120	mäss.	G	11:—
24-1261	103	sv.	H	7:50
24-1262	103	mäss.	H	11:—

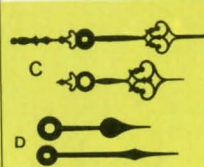

Visare av metall.

24-1039	44	sv.	C	6:50
24-1040	44	mäss.	C	7:50
24-1041	44	vit	C	6:50
24-1294	75	sv.	C	9:50
24-1295	75	mäss.	C	10:50
24-1296	85	sv.	C	9:50
24-1297	85	mäss.	C	10:50
24-1051	115	sv.	C	9:50
24-1052	115	mäss.	C	10:50
24-1053	115	vit	C	9:50
24-1625	63	sv.	D	5:50
24-1627	70	sv.	D	6:—

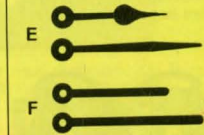

Visare av plast.

24-1626	65	sv.	E	2:70
24-1042	65	vit	E	2:80
24-1043	90	sv.	E	3:10
24-1044	90	vit	E	3:20

24-1045	67	sv.	F	2:70
24-1046	67	vit	F	2:80
24-1059	67	röd	F	3:—
24-1047	80	sv.	F	2:90
24-1048	80	vit	F	3:—
24-1054	92	sv.	F	3:20
24-1049	110	sv.	F	3:30
24-1050	110	vit	F	3:40

Sekundvisare av plast passande ovanstående urverk. Svart vit eller röd. Nr 24-414 Pr st 1:50 10 st 11:—

VISARLÅNGD avser minutvisaren från axelcentrum till spets.

10% rabatt på alla visare vid köp i 10-förpackning.

Urtavla, med kupigt glas och mässingram. Diam. 172 mm för 69 mm visare. Urtavlan mässingfärgad eller vit och med romerska eller arabiska siffror.

Nr

34-701-1	mäss. romersk
34-701-4	mäss. arabisk
34-701-2	vit romersk
34-701-3	vit arabisk

Pr st 51:—, 10 st 439:—



URTAVLOR med kupigt glas och polerad ring av mässing med gängjärn.



Nr	Diam.	Tavelfärg	Siffror	För visare
34-1550	113 mm	Matt vit	Rom.	46 mm
34-1389	113 mm	Matt vit	Arab.	46 mm

Pris pr st 49:—, 10 st 440:—



Nr	Diam.	Tavelfärg	Siffror	För visare
34-1390	147 mm	Vit	Rom.	50 mm
34-1391	147 mm	Elfenben	Rom.	50 mm
34-1392	147 mm	Vit	Arab.	50 mm

Pris pr st 57:—, 10 st 510:—



Nr	Diam.	Tavelfärg	Siffror	För visare
34-1561	172 mm	Elfenben	Rom.	69 mm
34-1585	172 mm	Matt vit	Rom.	69 mm
34-1393	172 mm	Matt vit	Arab.	69 mm
34-1554	172 mm	Borst. mäss.	Rom.	69 mm

Pris pr st 65:—, 10 st 580:—

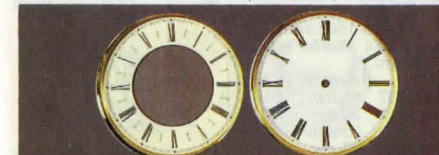

Nr	Diam.	Tavelfärg	Siffror	För visare
34-339	187 mm	Elfenben	Rom. öppen	76 mm
34-1394	187 mm	Vit	Rom.	76 mm
34-1573	187 mm	Elfenben	Arab.	76 mm
34-1395	187 mm	Vit	Arab.	76 mm

Pris pr st 68:—, 10 st 605:—

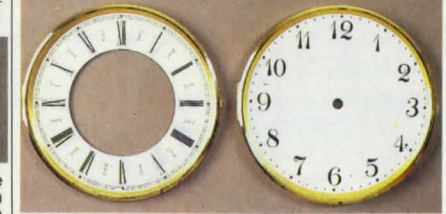

Nr	Diam.	Tavelfärg	Siffror	För visare
34-340	260 mm	Elfenben	Rom. öppen	115 mm
34-1396	260 mm	Vit	Arab. hel	115 mm

Pris pr st 145:—, 10 st 1280:—



Siffringar av rundslipad och eloxerad aluminium.

Nr	Bild	Diam	Utförande	Passande visare	Pr st	10 st
34-921	A	108 mm	silverlox.	50 mm	13:—	117:—
34-922	B	108 mm	guldelox.	50 mm	14:50	130:—
34-923	A	155 mm	silverlox.	69 mm	16:50	148:—
34-924	B	155 mm	guldelox.	69 mm	16:50	148:—
34-925	A	174 mm	silverlox.	80 mm	37:50	335:—
34-926	B	174 mm	guldelox.	80 mm	37:50	335:—
34-927	A	190 mm	silverlox.	88 mm	35:—	315:—
34-928	B	190 mm	guldelox.	88 mm	44:—	375:—
34-929	A	203 mm	silverlox.	100 mm	38:—	339:—
34-930	B	203 mm	guldelox.	100 mm	43:—	379:—
34-264	A	248 mm	silverlox.	120 mm	47:—	423:—
34-931	C	155 mm	silverlox.	69 mm	17:—	153:—
34-932	C	174 mm	silverlox.	80 mm	35:—	315:—



Passande pendlar till Quartz-pendelverk

Nr	Längd	Pendellins	Utförande	Pr st	10 st
A 34-1034	11 cm	42 mm diam.	Polerad mäss.	14:—	125:—
B 34-1035	14 cm	55 mm diam.	Borstad mäss.	14:50	127:—
B 34-1028	25 cm	55 mm diam.	Borstad mäss.	15:—	132:—
C 34-1036	36 cm	70 mm diam.	Borstad mäss.	15:—	132:—
D 34-1060	20 cm	55 mm diam.	R+A pendel	54:—	480:—
D 34-1037	32 cm	80 mm diam.	R+A pendel	59:—	535:—
E 34-1038	30 cm	55 mm diam.	Tenn-imitation	26:—	230:—
F 34-1029	34 cm	80 mm diam.	Lyrpendel	59:—	535:—
G 44-1061	65 cm	80 mm diam.	Trästav	36:—	330:—

Längden mätt från visaraxeln till pendelskivans centrum.



Sifferring av profilpressad mässingplåt. Diam.: arabiska 183 mm, romerska 176 mm. (Passande visare 85, respektive 80 mm.)

Nr Sifferror
34-635 Arabiska
34-625 Romerska
Pr st 30:—, 10 st 270:—

D:o Svarteloxerade.

34-636 Arabiska
34-637 Romerska
Pr st 32:—, 10 st 288:—

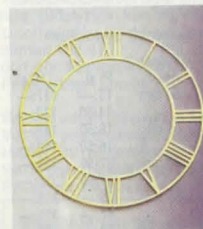

Sifferring av utstansad mässingplåt. Diam. 165 mm. Romerska siffror. För ca 75 mm visare. Siffornas höjd 28 mm.

Nr 34-305 28:—

Sifferring av etsad och polerad mässing. Diam. 145 mm för ca 70 mm visare.

24-1613 Pol. mässing
24-1615 Svartoxiderad
Pris pr st 75:—

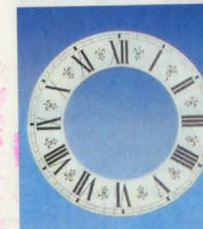

Sifferringar av aluminium lackerade i antikvit bottenfärg.

Nr	Diam	För visare	Pr st	10 st
24-1013	150 mm	69 mm	12:50	112:50
24-1014	180 mm	85 mm	19:50	175:—
24-1015	205 mm	95 mm	24:—	215:—



Urtavlor vitlackerade med svarta romerska siffror och dekor. Alla med 10 mm centrumhål.

34-410 självhäftande plast, storlek 18x18 cm. För visare ca 69 mm. 10:—

34-353 av alum.plåt storlek 18x18 cm. För visare ca 69 mm. 25:—

34-355 av alum.plåt storlek 20x20 cm. För visare 76 mm. 29:—

34-354 av alum.plåt storlek 28x28 cm. För visare 103 mm. 38:—

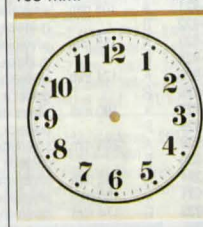

Urtavla av alum.plåt eller självhäftande plast. Svarta arabiska siffror på vit botten. Storlek 18x18 cm. För visare ca 69 mm.

Nr Pr st 10 st
34-352 Alum 24:— 210:—
34-411 Plast 11:— 99:—



Urtavla av alum.plåt diam. 11 cm. (För visare nr 24-1617).

Nr Pr st 10 st
24-1012 9:50 84:—

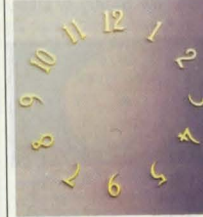

Siffersatser av guldglanseloxerat plastmaterial.

Nr Höjd Pr sats
24-167 17 mm 42:—
24-168 28 mm 49:—
24-169 35 mm 52:—

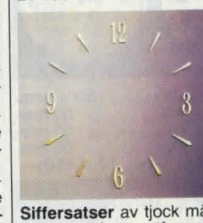

Siffersatser av tjock mässing, modernt utformade siffror och märken enligt bild.

Nr Höjd Pr sats
24-1635 15 mm 41:—
24-1636 20 mm 47:—
24-1559 25 mm 51:—

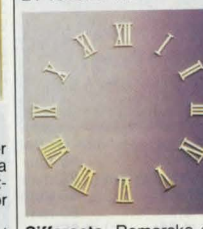

Siffersats. Romerska siffror av tjock mässing. Utan ring. Nr 24-1586 svart. Sifforna kan klistras fast på urtavlan.

Nr Sifferhöjd Pr sats
24-1637 15 mm 51:—
24-1612 20 mm 56:—
24-1607 25 mm 64:—
24-1586 20 mm 53:—



Urtavla med kupigt glas och mässingram. Diam. 220 mm. För 100 mm visare. Vit arabisk tavla.

Nr 34-944 52:—



Sifferring i svart plast. Diam. 162 mm för 70 mm visare.

Nr Siffror Pris
34-696 Arabiska 12:—
34-697 Romerska 12:—

Sifferring som föregående men mässingfärgad plast.

Nr Siffror Pris
34-301 Arabiska 19:—
34-302 Romerska 19:—

Tavelhörn av plast 33x33 mm medföljer.

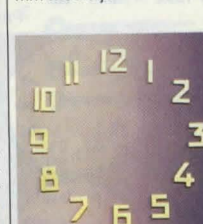

Siffersats, komplett till urtavla. Av slipad och polerad mässing med zaponlackerad yta, som bibehåller glansen. Godstjocklek 1,5 mm. Höjd 20 mm.

Nr Pr st 10 st
24-1583 45:— 395:—

D:o svartlackerade
Nr Pr st 10 st
24-1584 45:— 395:—



Urglas med ram o. gångjärn av blankpolerad mässing. Kupigt glas.

Nr Diam. Pr st
34-1578 130 mm 37:—
34-1579 160 mm 40:—
34-1581 180 mm 43:—
34-1580 200 mm 50:—

Pris 10-förp. av samma storlek -10%.

Översättningstabell. Du kan rekvidera en särskild översättningstabell som visar vilket av våra batterier som är likvärdigt med och utbytbart mot andra fabrikanter. Beställningsnr 66-330 pris: sändes utan kostnad



★ "Sprättboett": Öppna försiktigt klockans baksida med boettkniv (Nr 20-3476), eller i nödfall annat vasst föremål.



★ "Skrubboett": Skruva försiktigt av klockans baksida med hjälp av boettöppnare (Nr 20-3477).



★ Vattentåta klockor har en packning. Var rädd om den!

★ Batteriet hålls ibland på plats av en klamma. Den kan göras lös med t. ex instrumentskruvmejsel (Nr 30-3474).

★ Batteriet bör hanteras med plastpincett. (Nr 20-258), använd ej fingrar (fett) eller metallpincett (kortslutning).



Boettkniv för öppnande av "sprättboett"
20-3476 11:—



Skrubboettöppnare för öppnande av skrubboett.
20-3477 13:—



Instrumentmejsel med sex precisions slipade tunna klingor. Lev. m. fyra spårklingor bredd 0,9-2,5 mm, Philips nr 1 samt syl. Förp. i plastfodral.
20-258 Pr st 2:— Nr 20-3474 26:—

Pincett av fiberarmerad vit plast. Längd 135 mm.
20-258 Pr st 2:—

PASSANDE BATTERIER SE SID 124



Urtavla av rostfritt stål. Extra tunt och mjukt med avpolerade kanter. Körtingsbart med säkerhetslås. Doserad bandbredd 16-18 mm. Ändfäste 18 mm.
Nr 24-884 Pr st 19:50, 10 st 149:—



Urtavla av rostfritt stål. Ävorkörningsbart. Stållfärgad med gulddoublé inläggningar.
Nr 24-1937-1 ändfaste 20 mm Pris 26:—
Nr 24-1937-2 ändfaste 22 mm Pris 15:50

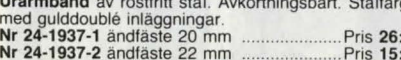

Urtavla av alum.plåt diam. 11 cm. (För visare nr 24-1617).



Musikverk. Schweiziskt fabrikat, för inmontering i skrin. leksaker m. m. Speltid ca 3 min. Med 18 stämmor. Storlek 52x45x18 mm.

Följande melodier finns: 1) Harry Lime, 2) Bjällerklang, 4) Godnattvalsens, 5) Stilla natt, 6) Nu är det jul igen, 7) Hej tomtegubbar, 8) Gärdebylåten, 9) Helan går, 10) Svarte Rudolf, 14) Kejsarvalsens, 17) Oh du heliga, 19) För Elise, 20) Edelweiss och 21) ur Blåsningen. Uppgiv reservmelodi.
Nr 24-37 Pris pr st 44:—

Musikverk, med 28 stämmor, stor vals, 5 miguters speltid. Storlek 69x57x25 mm. Vikt 210 gram. Ett klangrent verk med vacker musik. Följande melodier finns: Nr 1) Wienerblut, 2) Ave Maria, 4) Wien mina drömmars stad, 5) Stilla natt, 6) Blaue Donau.
Nr 24-132 165:—



Urtavla av mattsvart läder med kantsöm.
A. Bredd 18 mm. (Herr)
Nr Metallspänne:
24-730 förkromat
24-731 guldfärgat.
Pr st 19:50, 10 lika 139:—



B. Bredd 12 mm. (Dam)
Nr Metallspänne:
24-734 förkromat
24-735 guldfärgat.
Pr st 19:50, 10 lika 139:—



Urtavla av brunt läder med pressat mönster i krokodillimit.
C. Bredd 18 mm. (Herr)
Nr Metallspänne:
24-732 förkromat
24-733 guldfärgat.
Pr st 19:50, 10 lika 139:—



D. Bredd 12 mm. (Dam)
Nr Metallspänne:
24-738 förkromat
24-739 guldfärgat.
Pr st 19:50, 10 lika 139:—

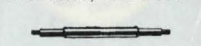

Bandstift för armbandsur, fjädrande.

24-7 a b c
L mm 9/15 12/18/15/22
Pr 10 st 6:— 6:20 6:40
Pr 100 st 32:—33:—34:—

Bandstiftsats, består av 4 st av varje längd = 12 st.
Nr 24-12 9:—



Urtavla av flätad svart perlon, bredd 18 mm, längd 25 cm. Med metallspänne av förn. mässing.
Nr Pr st 12 st
24-1518 9:50 84:—

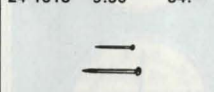

Stift för fäste av sifferring m. m. Mässingfärg. Förp. 100 st.
Nr Längd Pr förp
24-797 11 mm 2:50
24-793 16 mm 3:—



Cykellås, med wire och kombinationslås. Utdragbar wire till 1 m. Wire tjocklek 2 mm.
Nr 35-1019 Pris 55:—

55:—



Skeppsinstrumentserie av västtyskt fabrikat. Bottendiam. 140 mm. Höjd 55 mm. Fodral av polerad mässing eller svart- eller vitlackerade.

Skeppsur med quartzverk för ett R6-batteri (medföljer ej).
 Nr 34-1230, mässing. Pr st 148:-
 Nr 34-1231, svartlackerat.
 Nr 34-1232, vitlackerat.

Termometer med två skalor, C° och F°.
 Nr 34-1236, mässing. Pr st 82:-
 Nr 34-1237, svartlackerad.
 Nr 34-1238, vitlackerad.

Barometer visar lufttryck i mm. och millibar.
 Nr 34-1233, mässing. Pr st 129:-
 Nr 34-1234, svartlackerad.
 Nr 34-1235, vitlackerad.

Hygrometer rel. fuktighet 0-100%.
 Nr 34-1245, mässing. Pr st 82:-
 Nr 34-1246, svartlackerad.
 Nr 34-1247, vitlackerad.

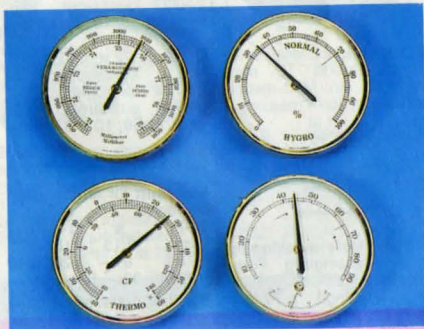

Insticksverk för inmontering i mässingsfodral (24-982) eller panel, kupigt plastglas. Yterdiameter 72 mm. Verkdiameter 64 mm. Verkdjup från yttersarg 22 mm.

Nr 24-977 Barometer 72:-
 Nr 24-978 Termometer 31:-
 Nr 24-979 Hygrometer 38:-
 Nr 24-980 Termo-Hygro 47:-



Slumpsats med dragkedjor. En sats med 8 st dragkedjor varierande längder från 13 till minst 70 cm. Både vanliga och delbara. Kedjorna är i metall såväl som plast. Restparti.
 Nr 34-1920 48:-



Hygrometer med syntetiskt fuktmedium. I lackerad kåpa med förkromad glansing och kupigt glas. Diam 100 mm.

Nr 34-1567 69:-
Hygrometer samma som föregående men med här mekanism.
 Nr 34-1549 93:-



Barometer i hölje av polerad valnöt med kupigt glas i mässingram. Diam. 19 cm. Ett precisionsinstrument med dubbla vakuumdosor.

Nr 34-844 329:-



Monteringsplatta i träfiber med sjödränkt ekaner. För montering av klocka, barometer, hygrometer, texter m.m. **Monterade enheter enl. bild ingår ej.**

Nr	Storlek	Bild	Pris
34-1873	37x18 cm	A	28:-
34-1874	53x18 cm	B	34:-
34-1875	49x25 cm	A	44:-



Barometer med termometer och hygrometer monterade på 2 cm lock träpanel. Höjd 45 cm. Finns i tre olika träslag.

Nr 44-207 mahogny 155:-
 Nr 44-208 vitlackerad 155:-
 Nr 44-209 furu 155:-



Termo-Hygrometer-Barometerverk för inmontering i panel. Yterdiameter 80 mm. Verkdiameter 58 mm, inbyggnadsdjup 18 mm. Guldfärgad tavla, kupigt glas. Västtyskt fabrikat, Tecton. Säljes endast komplett sats. Sats. Ett verk av varje ovanstående instrument.

Nr 34-1827 123:-



Temperaturdator, Mini-, maxitermometer med digital visning av både ute- och innetemperaturerna samtidigt. Med elektroniskt minne som visar maxi- och minitemperaturerna under tiden från föregående kontroll. Mätområde inre -5°C till +50°C. Utomhus -40°C till +50°C. Yttre givare med 3 m ledning. Storlek 180x80x20 mm. Drives med 2 st R6 batterier (medföljer ej).

Nr 34-64 169:-
Termometer som ovan men utan minne. Mätområdet: Inne 0°C till +40°C. Ute -40°C till +50°C.
 Nr 34-1900 129:-

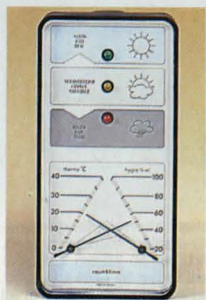

Miniväderstation med elektronisk barometer som visar lufttrycksförändringar med hjälp av 3 lysdioder, som blinkande alltid visar förändringar i väderläget. Förändringar på 1 hPa visas. Barometern är självjusterande och behöver ej kalibreras. Dessutom noggrann termometer och hygrometer. Storlek 175x85x32 mm. Batteriet varar 1 år, typ 9 V 6 F 22 (Medföljer ej).
 Nr 34-1829 385:-



Väderdatastation för dig som är intresserad av väder o vind. Består av utomhusgivare som monteras på vägg eller maströr, en inomhuspanel med tangentbord och LCD-sifferdisplay där de olika informationerna från givarna kan avläsas. Displayen visar tid, datum, utomhustemperatur, inomhustemperatur, vindriktning, vindhastighet, och kyleffekt (kombination vind o temperatur). Panelen kan skötas manuellt, eller programmeras så att varje önskad information visas i 5 sek. Väderdatastationen har minne som kommer ihåg högsta o lägsta uppmätta utetemperatur och max. vindhastighet. Inställbart larm för tid, vindhastighet, max o min-temperatur. Uttag för regnmätare 34-1849. Drivs med batterier eller batterieliminatör (medföljer ej). USA-tillverkad.

Data och mätområden
 Inomhuspanel: Storl. 125x75x32 mm
 Utomhusgivare: Längd 45 cm, Kabel 11,5 m
 Temperaturgivare: Kabel 3,5
 Temp.omr. Ute -99° till +177°C,
 Inne -29° till +66°C, ±1°
 -199° till +177°C, ±1°
 Kyleffekt: 0-350°, ±10°
 Vindhastighet: 0-320 km/tim 0-88 m/sek
 Regnmätning: 0-999 mm
 Batteri: 3 st LR03

Nr 34-1850 1950:-

Tillbehör

Förlängningssladd med kontakter. Längd 12 m.
 Nr 34-1979 137:-

Ställ för inomhuspanel.
 Nr 34-1980 137:-

Ram för montering av inomhuspanel i platta.
 Nr 24-1981 47:-

Regnmätare med 11 m kabel för anslutning till väderdatastation. Storl. 14x19 cm.
 Nr 34-1849 490:-

Utomhusgivare för vindhastighet o vindriktning. Lika den som ingår i väderdatastation.
 Nr 34-1848 1150:-

Mini-väderstation med barometer som visar lufttrycket samt hygrometer som visar luftfuktigheten. Dessutom termometer. Storlek 175x85x32 mm.
 Nr 34-1828 148:-

Termometer/hygrometer för montering i panel eller apparatlåda. Temperatur och luftfuktighet visas digitalt på en LCD-display. Lämpig för bostadsrum, datorrum m.m. Mätområdet och noggrannhet: Temp. -10°C till +20°C (±0,3°C). Fuktighet 20-80% (±0,5%). Storlek 74x37 mm. Batteri 4 st R1.
 Nr 32-3175 685:-

Mini-väderstation med barometer som visar lufttrycket samt hygrometer som visar luftfuktigheten. Dessutom termometer. Storlek 175x85x32 mm.
 Nr 34-1828 148:-

Termometer/hygrometer för montering i panel eller apparatlåda. Temperatur och luftfuktighet visas digitalt på en LCD-display. Lämpig för bostadsrum, datorrum m.m. Mätområdet och noggrannhet: Temp. -10°C till +20°C (±0,3°C). Fuktighet 20-80% (±0,5%). Storlek 74x37 mm. Batteri 4 st R1.
 Nr 32-3175 685:-

Mini-väderstation med barometer som visar lufttrycket samt hygrometer som visar luftfuktigheten. Dessutom termometer. Storlek 175x85x32 mm.
 Nr 34-1828 148:-

Termometer/hygrometer för montering i panel eller apparatlåda. Temperatur och luftfuktighet visas digitalt på en LCD-display. Lämpig för bostadsrum, datorrum m.m. Mätområdet och noggrannhet: Temp. -10°C till +20°C (±0,3°C). Fuktighet 20-80% (±0,5%). Storlek 74x37 mm. Batteri 4 st R1.
 Nr 32-3175 685:-

Mini-väderstation med barometer som visar lufttrycket samt hygrometer som visar luftfuktigheten. Dessutom termometer. Storlek 175x85x32 mm.
 Nr 34-1828 148:-

Termometer/hygrometer för montering i panel eller apparatlåda. Temperatur och luftfuktighet visas digitalt på en LCD-display. Lämpig för bostadsrum, datorrum m.m. Mätområdet och noggrannhet: Temp. -10°C till +20°C (±0,3°C). Fuktighet 20-80% (±0,5%). Storlek 74x37 mm. Batteri 4 st R1.
 Nr 32-3175 685:-

Mini-väderstation med barometer som visar lufttrycket samt hygrometer som visar luftfuktigheten. Dessutom termometer. Storlek 175x85x32 mm.
 Nr 34-1828 148:-

Termometer/hygrometer för montering i panel eller apparatlåda. Temperatur och luftfuktighet visas digitalt på en LCD-display. Lämpig för bostadsrum, datorrum m.m. Mätområdet och noggrannhet: Temp. -10°C till +20°C (±0,3°C). Fuktighet 20-80% (±0,5%). Storlek 74x37 mm. Batteri 4 st R1.
 Nr 32-3175 685:-

Mini-väderstation med barometer som visar lufttrycket samt hygrometer som visar luftfuktigheten. Dessutom termometer. Storlek 175x85x32 mm.
 Nr 34-1828 148:-

Termometer/hygrometer för montering i panel eller apparatlåda. Temperatur och luftfuktighet visas digitalt på en LCD-display. Lämpig för bostadsrum, datorrum m.m. Mätområdet och noggrannhet: Temp. -10°C till +20°C (±0,3°C). Fuktighet 20-80% (±0,5%). Storlek 74x37 mm. Batteri 4 st R1.
 Nr 32-3175 685:-

Mini-väderstation med barometer som visar lufttrycket samt hygrometer som visar luftfuktigheten. Dessutom termometer. Storlek 175x85x32 mm.
 Nr 34-1828 148:-

Termometer/hygrometer för montering i panel eller apparatlåda. Temperatur och luftfuktighet visas digitalt på en LCD-display. Lämpig för bostadsrum, datorrum m.m. Mätområdet och noggrannhet: Temp. -10°C till +20°C (±0,3°C). Fuktighet 20-80% (±0,5%). Storlek 74x37 mm. Batteri 4 st R1.
 Nr 32-3175 685:-

Mini-väderstation med barometer som visar lufttrycket samt hygrometer som visar luftfuktigheten. Dessutom termometer. Storlek 175x85x32 mm.
 Nr 34-1828 148:-

Termometer/hygrometer för montering i panel eller apparatlåda. Temperatur och luftfuktighet visas digitalt på en LCD-display. Lämpig för bostadsrum, datorrum m.m. Mätområdet och noggrannhet: Temp. -10°C till +20°C (±0,3°C). Fuktighet 20-80% (±0,5%). Storlek 74x37 mm. Batteri 4 st R1.
 Nr 32-3175 685:-

Mini-väderstation med barometer som visar lufttrycket samt hygrometer som visar luftfuktigheten. Dessutom termometer. Storlek 175x85x32 mm.
 Nr 34-1828 148:-

Termometer/hygrometer för montering i panel eller apparatlåda. Temperatur och luftfuktighet visas digitalt på en LCD-display. Lämpig för bostadsrum, datorrum m.m. Mätområdet och noggrannhet: Temp. -10°C till +20°C (±0,3°C). Fuktighet 20-80% (±0,5%). Storlek 74x37 mm. Batteri 4 st R1.
 Nr 32-3175 685:-

Mini-väderstation med barometer som visar lufttrycket samt hygrometer som visar luftfuktigheten. Dessutom termometer. Storlek 175x85x32 mm.
 Nr 34-1828 148:-

Termometer/hygrometer för montering i panel eller apparatlåda. Temperatur och luftfuktighet visas digitalt på en LCD-display. Lämpig för bostadsrum, datorrum m.m. Mätområdet och noggrannhet: Temp. -10°C till +20°C (±0,3°C). Fuktighet 20-80% (±0,5%). Storlek 74x37 mm. Batteri 4 st R1.
 Nr 32-3175 685:-

Mini-väderstation med barometer som visar lufttrycket samt hygrometer som visar luftfuktigheten. Dessutom termometer. Storlek 175x85x32 mm.
 Nr 34-1828 148:-

Termometer/hygrometer för montering i panel eller apparatlåda. Temperatur och luftfuktighet visas digitalt på en LCD-display. Lämpig för bostadsrum, datorrum m.m. Mätområdet och noggrannhet: Temp. -10°C till +20°C (±0,3°C). Fuktighet 20-80% (±0,5%). Storlek 74x37 mm. Batteri 4 st R1.
 Nr 32-3175 685:-



Termometer, elektronisk, med digital visning av två skilda temperaturer: dels i termometerns omgivning och dels med känselkropp på lång ledning för mätning i vätskor, olika kroppar m.m. Mätområde -19,9°C till +69,9°C. Noggrannhet ±1°C. Kan installeras för larm vid såväl en övre som nedre temperatursgräns. Har även inbyggd klocka. Batteri medföljer (1 st R03). Storlek 120×60×18 mm.
Nr 34-1210 med 1 m lång ledning 139:—
Nr 34-1211 med 3 m lång ledning 144:—
Nr 34-1212 med 1 m lång ledning, mätområde -40°C till +20°C. Visar ej tid. Omkopplingsbar: °C/F°C. 168:—
Nr 34-1213 som föregående men +20°C till +110°C. 178:—

OBS! Alla med programmerbara temperaturlarm.



Termometer, elektronisk med digital visning av två skilda temperaturer som ovanstående men med max- och min. temperaturminne. Mätområde -40° till +50°. Noggrannhet ±0,3°C. Högsta och lägsta temp. under mätperioden lagras för avläsning. Minnet lätt att nollställa. Batteri och väggållare medföljer. 2 m ledning. Storlek 90×60×15 mm.
Nr 24-1099 138:—



Termometer YU FUNG YF-1062. Digital 10 mm LCD-display. Omkopplare för Celcius eller Fahrenheit grader samt knapp för frysnings av mätvärde. Mätområde -50 till +1000°C. Noggrannhet 0 till +500°C ± (1%+1°), -50 till 0°C och +500 till +1000°C ± (1,8%+1°). Drives med 1 st 9 V batteri t. ex. 32-2050. Levereras med väska men utan givare och batteri. Storlek 119×67×26 mm.
Nr 34-170 Pr st 495:—

Givare passande ovanstående termometer. Termoelement typ NiCr/NiAl. Försedd med 1 m ledning och handtag (tål max 150°C) 120×100 mm.

TP-01 för mätning av vätskor m.m. Givarens mått 3,20×150 mm. Mätområde -50 till +1000°C.

Nr 34-171 Pr st 475:—

TP-02 Lika ovanstående men med 12 mm spetsdiameter för mätning av temperatur på ytor.

Nr 34-172 Pr st 475:—

TP-03 Extra snabb givare av trädtype. Utan handtag. Givarens mått ca 2×5 mm, trådlängd 95 cm. Lämplig för de flesta mätningar, speciellt på tränga och svåråtkomliga ställen. Olämplig för vätskor. Mätområde -50 till +200°C.

Nr 34-173 Pr st 135:—



Termometer SCHWILLE. Batteridriven digitaltermometer med tydlig 12,5 mm LCD-display. Känselkroppen, vatten- och korrosionsskyddad, har en 40 cm lång ledning, som kan lindas ihop inuti lådan till önskad längd. Försedd med strömbrytare. Vid kontinuerlig drift varar ett batteri 2000 timmar. Mätområde: -50° till +120°C. Toleranser: -50° till 0°, ±1°, 0° till 80°, ±0,5°, 80 till 120°, ±1°C. Storlek 120×60×22 mm.
Nr 34-562 295:—

(Pass. batt.: 1 st 32-2216)



Digital termometer med klocka. Mätområde: -10° till +60°C. Tydliga siffror, höjd 13 mm. Storlek 63×48×13 mm. Med bordsställ och vägg- och paneelfäste t.ex. i bilen m.m. Batteri 22-330 medföljer.
Nr 24-1096 70:—



Ficktermometer
 Elektronisk med digital visning. Känselkropp i rostfritt stål. Visar tiondels grader C°. Längd 14 cm, diam. 32 mm.

Mätområde Pris
34-1830 -40° till +50° 98:—
34-1831 -20° till +70° 98:—
34-1832 +22° till +110° 98:—

Användningsområde: matlagning, VVS, jordbruk, laboratorier, sport (snötemp.), service-reparation, fotolab. m.m.

UPPGE KUNDNUMMER VID BESTÄLLNING



Digital termometer visar inom eller utomhus temperaturen. Med klocka. Tydliga LCD-siffror höjd 13 mm. Med bordsställ/vägg- och paneelfäste t.ex. för bil, husvagn och båt (vatten-temp.). Mätomr. inomhus -10°C till +60°C, utomhus -20°C till +70°. Yttre givare med 2 m sladd. Storlek 63×48×13 mm. Batteri 22-330 medföljer.
Nr 24-1095 79:—

Digital termometer som föregående men utan klocka. Mätområden utomhus -40° till +50°, inomhus -5° till +50°.
Nr 24-1098 92:—

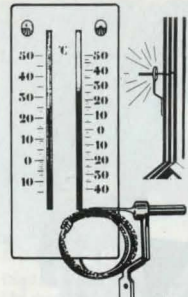

Termometer. Visar såväl inner- som yttertemperaturen. Den senare registreras genom en meterlång fin wire, som ledes till husets utsida genom t.ex. fönsterposten. Skalan är stor och tydlig o. höjlet är av plast, i storlek ca 9×20 cm.
Nr 34-665 68:—

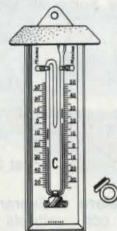

Termometer, en max- o. minimumstermometer som visar dygnets varmaste o. kallaste temperatur. Höjd 23 cm. Nollställes med en medföljande magnet.
 -35+50°.
Nr 34-1498 44:—

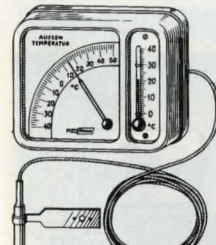

Termometer, "Moto-Therm". Visar såväl ytter- som innetemperatur. Yttertemperaturen registreras av instrumentet genom en 1,8 meter lång smidig wire, som ledes till utsidan av huset genom t.ex. fönsterposten. Storlek 95×80×32 mm.
Nr 34-77 210:—

Fönstertermometer, Mini-Maxi, monterad på slipad glasplatta. Omställningsvred av förnickl. mässing. Visar nattens lägsta och dagens högsta temperaturer. Plattans storl. 200×50 mm. +50-40°.
Nr 34-1289 59:—

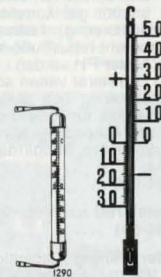

Fönstertermometer, spritylld, med förnicklade beslag. Längd 20 cm. Graderad från -40° till +50°.
Nr 24-1290 12:—

Termometer, av helgjuten svart plast (gjutjärnsimitation). Lätt att avläsa även på avstånd. Mycket dekorativ på yttervägg. Skala +50-30°.
 Nr Längd Pris
34-214 27 cm 18:—
34-215 42 cm 29:—
34-216 70 cm 58:—

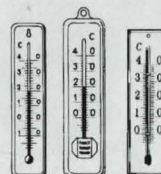

Rumstermometer.
24-426, plastskala, längd 10 cm. Pr st 6:50

24-427, träskala, längd 14 cm. Pr st 8:—

24-440, glasklar plastskala, längd 15 cm. Pr st 9:50



LCD-febertermometer. En elektronisk termometer som visar kroppstemperaturen med tydliga lättlästa siffror snabbare än den gamla vanliga termometern. Noggrann. Drivs av ett litet knappbatteri (22-330), som du själv kan byta. Levereras med batteri och bruksanvisning. Längd 12 cm.
Nr 24-881 49:—

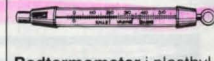

Febertermometer av förstklassigt tyskt fabr. Längd 13 cm, med kula.
Nr 24-218 10:50

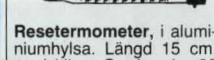

Akvarietermometer med sugfot för montering på insidan av glaslet. Längd 13 cm. Mätområde 0-40°C.
Nr 24-21 5:50



Frysboxtermometer, mätområde -40 till +40°C. Markeringar finns f. lämplig lagringstemp o. djupfrysning. Längd 14 cm.
Nr 24-1423 11:—

Hushållstermometer för bakning, fritering, karamellkokning m.m. Graderad 30-200°C. Rostfri platta, längd 20 cm.
Nr 24-488 36:—

Termometer för kallare, kylskåp, frysbox m.m.
Nr 24-101 7:—

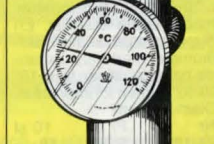
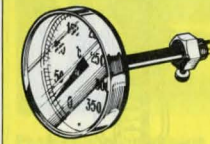

Rökgastermometer m. 25 cm lång känselstav med 3/8" gängfläns.
 Nr Gradering Pris
34-640 50-360° 76:—
34-641 50-500° 76:—

Anliggningsstermometer för montering på rör. Graderad 50-120°C. Diam. 60 mm.
Nr 34-631 34:50



Högprecisionsatts bestående av åtta st 40 cm långa laborietermometrar i följande värden. 0 till -55°, 0 till +55°, +45° till +105°, +95° till +155°, +145° till +205°, +195° till +255°, +245° till +305°, +295° till +365°. Tolerans 1/10°C. Levereras i fackindelad sammetsklätt etui.

Nr 34-1946 1330:—



Laborietermometer, längd 30 cm.			
Nr	Mätområde	Tolerans	Pris
24-638	-10° till +110°C	1°C	19:50
24-639	0 till +250°C	2°C	19:50
24-1942	0 till +360°C	2°C	19:50



Jäsningsmätare mäter sockerhalten i vin eller öl. Längd 25 cm.

Nr 24-1943 14:50

Vintermometer för mätning av temperaturen ex. vis direkt i flaskan.

Nr 24-1944 14:—



6:50

12 14 16 18 20 22 24 26

7:50

LCD-Digital termometer med flytande kristaller. En Supertunn (0,3 mm) termometer med självklistransmission baksida. Visar från 16° till 30° C med 2° intervaller. Diam. 46 mm.

Nr 24-1824 6:50 48:—

LCD-Digital termometer som 24-1824 men rektangulär. Temp.område 12–32°C. 80×10 mm.

Nr 24-1825 7:50 58:—

Alkoholprovare för mätning av 0–100 volymprocent alkohol. Längd 26 cm.

Nr 24-421 19:50

Alkoholprovare med inbyggd termometer och kompensationskala för temperaturavvikelse vid provningen. En precisionsmätare för mätning av 0–100 volymprocent alkohol. Längd 32 cm.

Nr 24-420 98:—



Vinprovare. Enkel o. tillförlitlig konstruktion. Mäter upp till 25% alkoholhalt. Med bruksanvisning.

Nr 24-22 16:—

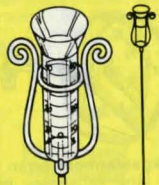

Regnmätare. Mätcylinder av plast, graderad 0–40 mm. Höjd 80 cm.

Nr 34-1107 18:50



PH-mätare med 13 mm LCD siffror. En prisbillig mätare som snabbt ger korrekta värden med två decimaler, (efter kalibrering). Lättmanövrerad och behändig. Mät-elektroden i robust utförande med löstagbar 1,4 m ledning. Mäter PH värden i vätskor och jord som uppbländas i destillerat vatten som medföljer. Inställningsrattar för kalibrering och temperaturkompensation. Kalibreringsvätskor för PH 7,0 och 4,0 medföljer. Rekommenderas för fiskeodling, akvarier, agronomer, svimning-poler, skogsvård, trädgårdar m.m. Lev. komplett i praktisk väska.

Nr 34-990 1295:—

Mätелеktrod som reservdel.

Nr 34-991 560:—

Buffertlösning i tablettform. Löses i destillerat vatten. (ca 100 ml). Finnes för PH värde 4, 7 eller 9. Uppgiv värde.

Nr 24-992 Pr st 29:—



Ph-mätare indikerar jordens och vattnets surhetsgrad. Graderad Ph 4–10. Längd 30 cm.

Nr 34-868 39:—

Fuktighetsmätare som visar fuktigheten i jorden. Längd 30 cm.

Nr 34-869 36:—



Regnmätare "DIGIRAIN".

En elektronisk precisionsmätare med digital avläsning i 1/100-dels mm nederbörd. Tillverkad i väderbeständigt plastmaterial. Från givaren går en 10 m lång ledning till instrumentpanelen, som placeras inomhus. Den är försedd med programmerbart minne för total och periodisk nederbörd. (T.ex. månadsvis och daglig nederbörd.) Instrumentet drivs med 2 st 1,5V R6-batterier (medföljer ej).

Nr 34-907 285:—



Digital blodtrycksmätare KANEDA 1750. Helautomatisk med inbyggd batteridriven luftpump. Sätt manscheten på armen och tryck på knappen, efter en liten stund visar mätaren puls systologiskt- och diastoliskt-tryck. Inbyggd klocka och printer ger utskrift av datum, tid, blodtryck och puls på pappersremsa. Mått 174×170×63 mm. Levereras med 4 st R14 batterier, pappersrulle och förvaringsväska. 2 mm DC jack för 6V batterieliminatör.

Nr 34-350 Pris 1150:—



Blodtrycksmätare med LCD-display i stället för manometer. En lättstött tillförlitlig mätare, som visar systoliskt och diastoliskt tryck, samt puls med 11 mm stora digitala siffror, samt aktuellt manschettryck analogt med stapel på displayen. Levereras med batteri 9 volt 6F22. Storlek mätare 160×90×39 mm manschett 480×140 mm.

Nr 34-845 595:—



Blodtrycksmätare ES-16 med elektroniskt system. När summertorn och lysdiod börjar och slutar indikera, avläses en manometer, och man får veta både systoliska och diastoliska trycket. Levereras med batteri 9 volt 6F22. Storlek 140×64×45 på mätaren 510×145 på manschetten.

Nr 34-111 395:—

BLODTRYCKSMÄTARE M. M.



Blodtrycksmätare. Komplet med stetoskop. Med denna mätare kan ni själv kontrollera ert blodtryck. Utförlig bruksanvisning på svenska med tabell över normala blodtrycksvärden för olika åldrar medföljer.

Nr 34-106 235:—



Rakapparat PANASONIK ES 858 W & D (wet and dry). Hygienisk, kan sköljas under kran! Med trimsax. Med laddbara Panasonic kan man raka sig i t.ex. badrummet som inte har eluttag, husvagnen, båten, på resan etc. Den laddas på 8 timmar och kan sedan användas ca 10 dagar. Den kan också köras nätansluten. Inbyggd laddare. Väska och nåtsladd för laddning medföljer.

Nr 34-513 445:—

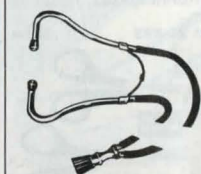

Stetoskop. Även lämpl. för lokalisering av missljud i motorer eller dylikt.

Nr 34-130 54:—



Skägg- och hårtrimmer i bästa Solingen-kvalitet, handdriven. Klipper både nära och jämnlångt. Det senare i 5 olika längder, 5, 9, 12, 15 och 18 mm, med den ställbara påstickskammen påsatt. Gör en perfekt skäggsputsnig på 2 minuter, utan beroende av elström.

Nr 34-1461 86:—



Rakapparat. Liten batteridriven rakapparat för resan. Batteri 2 st LR6, med. ej. Storlek 85×59×24 mm.

Nr 34-900 158:—

OBS! ALLA PRISER INKL. MOMS



Professionell massage och muskelstimulator från "Panasonic", som med sina 7 000 vibrationer per minut ger en verkligt djupverkande massage, mjukar upp alla muskelgrupper efter hårt arbete och sport. Svensk bruksanvisning medföljer. 220 V/11 W. 1,8 m fast sladd. Längd 44 cm. Vikt 750 g.

Nr 34-1175 510:—



Härklipningsmaskin, "Moser 1400" med klipp-längden kontinuerligt om-ställbar mellan 1-3 mm med manöverspak. Med 2 m sladd och stickpropp. 220 V, S-märkt. 1 års garanti. Specialolja och en förhöjningskam för ökning av klipphöjden medföljer. Nr 34-148 340:—



Hundklipningsmaskin, Rex 12300. Med extra kraftig motor och sax. Ställbar klippplängd med manöverspak samt två extra förhöjningskammare. Med 3 m sladd och stickpropp. 220 V, S-märkt. 1 års garanti. Nr 34-149 490:—

Utbytesax 24-272, lika som på maskinen. 135:—



Shingelmaskin, bästa fabri-kat, av polerat och för-nicklat stål. Klipper intill 1/10 mm. Nr 34-40 66:—

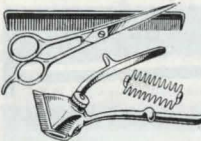

Hemfrisören, är ett kvali-tets-set bestående av härklipningsmaskin, ställbar för tre olika har-längder med hjälp av en lös dubbelkam, sax och kam. Nr 34-1460 83:—

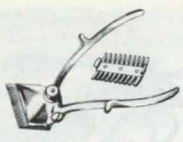

Härklipningsmaskin, av förnicklat och blankpolerat stål. Ställbar för 3 olika härklängder med hjälp av en lös dubbelkam. Nr 34-39 78:—

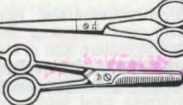

Frisörsax, längd 17 cm. Nr 24-892 43:—

Urtunningsax, längd 16 cm. Nr 24-893 46:—



Frisörsax av det välkända fabri-katet Weltmeister. So-lingen. Med plastgrepp. Rostfri med mikrotandade skär. Nr Längd Pris 24-282 5" 12,5 cm 105:— 24-283 6" 15 cm 115:—



Frisörsaxar Weltmeister av polerat svartoxid, kol-stål. Nr Längd Pris 24-288 14 cm 159:— 24-289 16 cm 194:—

Urtunningsax, enkel. 24-293 16 cm 210:—



Spiegel. Make-up och raxspegel med stål. Ena sidan vanligt spegelglas o. den andra med förstoring. Diam. 127 mm. Nr 34-1003 29:—



Skräddarsax av hög-glanspolerat rostfritt stål med plastklätt, handvänligt grepp. Vinkelutformad och därför speciellt lämplig vid tillskärning av tyg, plast och andra metervaror på plant underlag. Längd 24 cm. Nr 24-324 76:—



Sax med sick-sack-skär för tyg, galon, tunn plast, läder m. m. Längd 18 cm. Nr 20-2246 48:—



Sax av rostfritt stål med hög skärpa. Plastklädda skänklar med behagligt formade grepp för höger hand. Längd 21 cm. Nr 24-258 22:—



Sax med mycket vassa härdade stålskär. Special-sax för många hantverk men även för hushållsbruk såsom rensning av fisk, kyckling m. m. Längd 15 cm. Nr 20-2206 43:—

FÖR FOTVÅRD

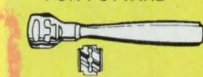

Fotskrapa Credo. Special-verktyg för borttagning av förhårdnad hud vid fot-vård. Med en klinga. Nr 24-361 26:—

Reservklinga Credo, av rakbladsstål. Nr Pr 10 st 100 st 24-362 14:— 112:—



Fotrasp Credo Special för fotvård. Nr 24-758 29:—



Elektrisk sax, Minicut. Ett arbetsbesparande verktyg för papper, tyg m. m. Sär-skiit praktisk vid mönster- och figurklippning. Utbyt-bara stålskär. Handtag av plast. Storl. 160×40 mm. (Passande batterier: 2 st 32-2311 medföljer ej.) Nr Pr st 10 st 34-346 49:— 390:—

Reservskär till 34-346. Nr 24-487 Pr par 6:50



Sax med stålskär ingjutna i plastskänklar. En säker-hetsax för barn och lek-skolor. Längd 14 cm. Nr Pr st 10 st 24-181 4:90 36:—



Universalsax, ihopfällbar. Försedd med skär av rost-fritt stål som kan dras in i handtaget. Längd utfäld 18 cm. Ihopfäld 12 cm. Nr 34-1250 19:50



Ficksax: En praktisk hov-vikbar sax 8 cm lång. Lämplig för resan, fickan, handväskan m. m. Nr 24-1173 3:90



Saxar av hög kvalitet i rostfritt stål. Plastklädda handtag med handvänligt grepp.

Nr 24-1164 Skräddarsax Längd 21 cm 74:—
Nr 24-1165 Skräddarsax Längd 25 cm 114:—
Nr 24-1166 Sick-sack sax Längd 20 cm 89:—
Nr 24-1167 Sick-sack sax Längd 23 cm 94:—



Nr 24-1168 Broderisax Längd 11 cm 33:—
Nr 24-1169 Broderisax Längd 14 cm 39:—



Frisörsaxar
Nr 24-1170 Frisörsax Längd 17 cm 42:—
Nr 24-1171 Urtunn. sax dubbel Längd 17 cm 47:—
Nr 24-1172 Urtunn. sax enkel Längd 17 cm 39:—



Universalsaxar av härdat stål med hög skärpa. Rostfri med plastade skänklar. För papp, tunnplåt, trädgården m. m. Längd 190 mm resp. 145 mm. Lev. i par. Nr 34-332 Pr förp. 58:—

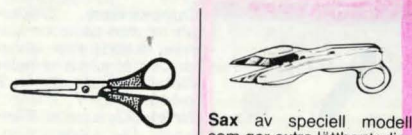

Sax av rostfritt stål med plastklädda skänklar. Nr Längd Pris 24-235 12,5 cm 12:— 24-236 15 cm 17:—



Sax av speciell modell som ger extra lätthanterlig-het och precision i klippet. Tillverkad av ABS-plast med skär av rostfritt stål. Längd 13 cm. Nr 24-1978 12:50



Knivset De Luxe med väggställare. Sex delar i rostfritt stål med greppvänliga handtag (tål maskindisk). Blad-längder: 20, 18, 16, 12, 8 och 6 cm. Nr 34-1947 178:—



Knivset bestående av 4 st rostfria köksknivar med nylonhandtag, (tål maskindisk). Bladlängder 21, 20, 19 och 10 cm. Nr 34-957 Pris 45:—



Slipapparat. En effektiv slipapparat för hushålls-knivar och saxar. Nr 34-58 19:—



Skärbräda av vit special-plast. Tål maskindisk. Skonsam mot kökets kni-var. Hygienisk och lätt att skölja.

Nr Storl. Pris 34-958 25×15 cm 18:— 34-959 30×21 cm 29:— 34-960 35×25 cm 52:—

RABATTEN ÖKAR MED ORDERSUMMAN SE FÖRS VILKOR



Saxsats bestående av 6 st saxar: manikyrsax 10 cm, broderisax 13 cm, frisörsax 16 cm, papperssax 17 cm, hushållssax 19 cm samt hushållssax 21 cm. Saxarna är av hög kvalite i rostfritt stål. ABS-klädda handtag med handvänligt grepp. Nr 34-1977 Pr sats 98:—



Mikrovågsugn Moulinex 2615 LCD. En 22 liters ugn med en unik enkel och exakt tidsinställning med stora tydliga digitala siffror. 5 effektlägen med varmhållningsfunktion. Mikrovågsfördelare i ugnens överdel. 700 Watt nytteeffekt. Ytermått 550×405×352 mm. Ugnens inermått 340×340×200 mm. 1 års garanti.

Nr 44-1989 2990:—



Matberedare Moulinex Masterchef 55. En matberedare med många tillbehör som klarar det mesta – rivning, skivning, vispning, knådning och mixning. Motor 400 Watt steglös och enkel hastighetsinställning med momentläge. 3 riv- och skärskivor, mixerkniv, degskal, degvisp, degskrapa och dubbelvisp medföljer. Till matberedaren medföljer dessutom en receptbok utan extra kostnad. 1 års garanti.

Nr 44-1986 819:—



Miniugn Moulinex 3 med kokplatta 1000 Watt och sex inställningslägen. Ugnsutrymme 25×25×14 cm. = 9 liter. Ytermått 42×32×25 cm. Vikt 7 kg. Total effektförbrukning 2200 Watt 220 Volt. Levereras komplett med ugnslåda, galler och bruksanvisning. 1 års garanti.

Nr 44-1988 1090:—



Råsaftcetrifug Moulinex 753 med stor kapacitet och mycket låg ljudnivå. Vibrationsfri. Høgt saftutbyte, automatiskt utkast av fruktköttet i separat behållare. Enkel att använda och få delar att rengöra. 10000 V/min. 300 W. 1 års garanti.

Nr 44-1987 795:—

För garanti och service svarar **ASEA SKANDIA** service AB



OKROSSBARA
Kvalitetstermosar till lågpris.

Rostfri stältermos med justerbar bärm av flätad nylon. Rymmer 0.9 l. ABS-fodrad stälkopp 0.3 l. Vikt 750 g.

Nr 34-1207 169:—

Rostfri stältermos med utfällbart handtag. Rymmer 0.95 l. ABS-fodrad stälkopp 0.25 l. Vikt 700 g.

Nr 34-1011 149:—

Rostfri stältermos med justerbar bärm av flätad nylon. Rymmer 0.6 l. Kopp av ABS 0.2 l. Vikt 400 g.

Nr 34-1206 157:—



Pumptermos. Håller 1.9 liter varm eller kall dryck i minst 24 timmar. Lackerat plåthölje. Låsbart lock av tålig plast. Står på "snurrfot". Lätttskad.

Nr 34-601 79:—



Perculatorbryggare. NORDICA Gammaldags "nyhet" för Er som älskar gott kaffe. Inga filterbyten, passar lika bra både för kok och bryggmalet kaffe. Steglös inställning för önskad styrka och smak. Automatisk värmeållning. Rymmer 1,5 l. 220 V – 550 Watt. Sladd medföljer.

Nr 34-1145 468:—

Istärningspås. 20 påsar = 360 istärningar.

Nr 34-948 9:50



Doppvärmare. Praktiskt att ha med på resor. Värmer vatten eller annan dryck på några minuter. 220 V/300 W effekt. S-märkt.

Nr 34-422 59:—

Minivåg med nyckelring. 24-1948 10–1500 g. 6:—
24-1049 10–4000 g. 8:—



Mikrovågsugn "Melissa". Laga mat snabbt och skoningsamt med alla näringsämnen och vitaminer i behåll. Roterande tallrik för jämn tillagning. Fem effektlägen. Varmhållning, defrost, medium, medium hög och hög-effekt. 35-min timer med automatisk avstängning. Glasfönster i dörren så man kan övervaka tillagningen. Färg vit. Vikt 16,5 kg. Utv. mått 462×328×309 mm. Inv. mått 300×298×202 mm.

Nr 44-1864 1550:—



Miniugn "Tefal", är ett alternativ till den vanliga ugnen. Kan placeras direkt på bordet som partygrill. Idealisk för fritidshus, husvagnar osv. Termostatreglering 1–5 = 225–300°C. Ugnen har både över och undervärme. Ugnsgaller, löslagbar stek och grillplatta samt bak och gratängform med Tefal-beläggning medföljer. Med överelementet inkopplat kan man steka och grilla. Med både över och underelement inkopplat kan man samtidigt steka eller baka i ugnen samt grilla eller steka uppe på plattan. Ugnsluckor på båda sidor. 220 V- övre element 700 Watt undre element 300 Watt. 370×230×180 mm. 2 m lös sladd.

Nr 34-1149 398:— begränsat parti



Hushållsmixer. Eiram UNIFIX. Driiftsäker och stark hushållsmixer med stativ och roterande bunke som snabbt gör en jämn och fin blandning. Tre hastigheter. Vispen moneras lätt från stativet för omrörning i andra kärl. Vispar, degkrokar och mixer ingår. Rymd 2,5 l. Vikt 1,9 kg. Effekt 150 W, 220 V. Sladd 1,4 m.

Nr 34-449 280:—



Multibox, ihopfällbar plastback. Med ett enkelt handgrepp förvandlas den till en praktisk back. Mått hopfädd 48×36×6,5 cm, uppfädd 48×36×24 cm, 32 liter. Finns röd eller blå, ange färg.

Nr 44-1862 Pris 75:—

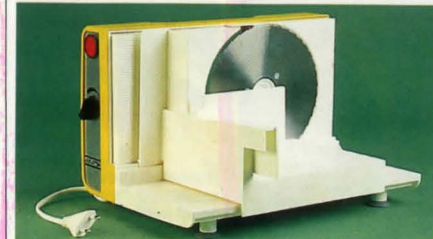

El-skärmaskin med kåpa och matarslid av slagfast plast. Rostfri skärklinga. Skär bröd, korv, kött, frukt etc. i jämna skivor ställbart 1-16 mm. Lätt att rengöra. Motor-effekt 100 W, dubbelisolerad och S-märkt. 220 V. Storl. 33×25×22 cm. Med sladd och stickpropp.

Nr 34-125 Pris 275:—



Kokplatta med rörsnabplatta och steglös termostat för inställning av önskad temperatur. 220 V/1200 W. Storlek 360×290×85 mm. Lev. med 1 m ledning och jordad stickpropp. S-märkt.

Nr 44-1850 195:—



Resestrykjärn med spray, komplett med väska, teflonbelagd sula, avtagbart handtag. Fungerar från 110 till 240 volt. Termostat-rätt med internationella beteckningar. 1 års garanti.

Nr 34-2005 ...Pris: 129:—



Ångstrykjärn Melissa 7300. Rostfri sula, kabelvinda, låg vikt, torr/ång strykning, sprayfunktion, ångchock, hög ångkapacitet 7 gr./min. Termostat-rätt med internationella beteckningar för olika material, genomskinlig vattentank. Effekt 1000 W. 1 års garanti.

Nr 34-2004 ...Pris: 279:—



Sladdlös EL-visp. Alltid klar att användas. Laddas och förvaras i medföljande väggållare. En laddning ger ca 30–40 min arbetstid.

Nr 34-1187 189:—



Noppborttagare. Rakar effektivt och skoningsamt bort misspyrdande noppor från alla textilier. Drivs med 1 st R 14 batteri (medföljer ej).

Nr 34-1994Pris: 49:—



Elektronisk våg väger upp till 5 000 g. Visar vart annat gram upp till 2 000 g, däröver vart 5:e gram. Lev. med löstagbar 2 liters plastbunke. Storlek utan bunke. 234×180×77 mm. Nr 34-1895 295:—



Elektronisk våg med digital visning upp till max. 2000 g. Med nollställning för tara. Storlek 192×158×66 mm. Passande batterier 6 st R6. Uttag för 9 V batterieliminatör. Nr 34-1871 248:—

Batterieliminatör passar de ovanstående vågar. Nr 32-3300 69:50



Köksvåg. Modern praktisk modell med snabb viktavläsning på tydlig skala. Väger upp till 5 kg. Lös vågskål av plast. Nr 34-933 69:—



Hushållshandskar av smidigt gummi. Velouriserad insida. Nr Pr par 10 par 34-808 8:50 69:—

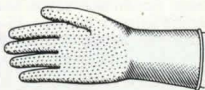

Nitrilhandske beständig mot olja, fett, syntetiskt tvättmedel och kemikalier. Extra stark handske. 34-810, medelstora. 34-811, extra stora. Pr par 19:50



Personvåg med digital visning från 4,5 till max. 136 kg. Visar vikten per 0,5 kg. Storlek 31×27×3 cm. Passande batteri 32-2216 (9V). Nr 34-415 329:—



Fjädevåg, lämplig fiskvåg och hushållsvåg. 24-126. Mäter 12 kg 18:— 24-906. Mäter 26 kg 26:—



Svinto. Löddrande tvåull är praktiskt, skonsamt och effektivt i de flesta sammanhang. Rengöring av verktyg, kök och badrum, gummistövlar, bilen m. m. Nr 34-1970 100 gr Per förp. 11:90 Nr 44-1971 2 kg Per förp. 139:—



Påsar av 0,023 mm glasklar plast. Användes vid förvaring av mat m. m.

Plana påsar		Nr	Storlek	Liter	Pr 100 st	Pr 1000 st
34-821	12,5×20 cm.	1	0,5	6:—	48:—	
34-721	16×26 cm.	1	8:—	65:—		
34-722	20×35 cm.	2	11:—	93:—		
34-723	25×32,5 cm.	3	13:—	112:—		
34-724	25×40 cm.	4	17:—	145:—		
34-822	25×50 cm.	4,5	20:—	170:—		
34-725	30×50 cm.	5	23:—	196:—		

Påsar med bälg i sidan		Nr	Storlek	Liter	Pr 100 st	Pr 1000 st
34-727	8,5×4×20 cm.	0,5	8:—	65:—		
34-728	10×6×26 cm.	1	10:—	82:—		
34-994	16×6×29 cm.	1,5	13:—	110:—		
34-995	18×6×40 cm.	4	17:—	142:—		
34-729	14×6×35 cm.	3	14:—	115:—		
34-949	13×6×40 cm.	3	15:—	127:—		
34-950	13×6×48 cm.	4	17:—	145:—		
34-996	30×6×38 cm.	5	19:—	161:—		

pingvin

Frys-påsar på rulle, i extra stora ekonomiförpackningar.		Nr	Volym	Antal/förp.	Pris
34-2000	1 liter	250 st	29:50		
34-2001	2 liter	150 st	29:50		
34-2002	3 liter	100 st	29:50		
34-2003	5 liter	75 st	29:50		



Bakplåtpapper "Dixione." Siliconbehandlat papper. Bäst i test i tidningen Allt om mat. Utmärkt hjälpmedel när man bakar, gratinerar, etc. Plåtar och formar behöver inte smörjas. Papperet har stor släppförmåga och ger brödet fina bottenar. Nr 34-1076 48 ark 33×42 cm 13:— Nr 34-1077 20 m rulle×33 cm 12:50

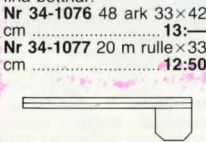

Förslutningsklämma för tillslutning av plastpåsar. Med etikett för anteckning e. d. Nr Pr 100 st 1000 st 34-914 11:50 76:—



Plastfolie för hushållsbruk. 60 m×30 cm rulle med avrivare. Nr 34-1222 11:90

Aluminiumfolie. Normal tjocklek 20 m×30 cm rulle med avrivare. Nr 34-1223 15:90

Aluminiumfolie. Extra tjock och bred. För bakning, stekning, grillning och djupfrysning m. m. 8 m×45 cm rulle med avrivare. Nr 34-1224 15:90



Förslutningsklämma för tillslutning av plastpåsar. Nr 34-634 Pr 1000 st 11:50



Påsförslutare. För snabb och enkel förslutning av alla slags plastpåsar. Lev. med 10 m tejp. Nr 34-749 17:50

Påsförslutningstejp. Nr 34-748 Pr st 4:—

Frystejp av specialimpr. kräppat papper. Håftar vid kyla ner till -40° o. går bra att skriva på. Längd 7,6 m, bredd 19 mm, i kapsel m. avrivare. Nr 36-446 9:50

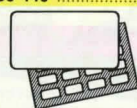

Etiketter, självhäftande. Fastnar på alla ytor. Lämpliga på plastpåsar till frysboden m. m. Storlek 20×36 mm. Vita. Förp. 600 st. Nr 24-1528 Pr förp. 19:—

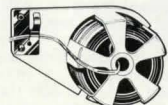

Bindband. 50 m plastband med inlagd järntråd. Utmärkt som påsförslutning, trädgårdstråd m. m. Levereras i hållare med avklippare. Nr 34-397 9:90



Halkskydd "Önskebroden". Skyddar mot de flesta halkolyckor vintertid. Passar alla dam och herrskor. Tas av och på sekundsnabbt. Kardborreläs. 22 st vinkelböjda flikar bildar en halksäker sula. Inga långa broddar som man snubblar på. Levereras i par förpackning. 34-1984 ...Per förp. 87:—



Plastflaskor tillverkade av ofärgad etenplast med skruvlock. Rymd i ml, höjd/diam. i mm. Förp. om 10 st. Nr Rymd Mätt Pr förp 34-1330 50 105/35 16:50 34-1331 100 120/40 22:50 34-1332 200 150/50 27:50

Spetskruvlock, gänga 22 mm, passar ovanst. Förp. om 10 st. Nr 24-1337 Pr förp 7:50

Plastflaska med tät skruvpropp. Rymd 5 cl. Förp. om 10 st. Nr 34-1333 Pr förp. 8:50



Plastburk med tättslutande lock. Förp. om 10 st. Nr Volym Pr förp 31-424. 15 ml 14:— 31-425. 30 ml 15:— 31-426. 40 ml 16:— 31-427. 60 ml 18:—



Halkskydd "Önskebroden". Skyddar mot de flesta halkolyckor vintertid. Passar alla dam och herrskor. Tas av och på sekundsnabbt. Kardborreläs. 22 st vinkelböjda flikar bildar en halksäker sula. Inga långa broddar som man snubblar på. Levereras i par förpackning. 34-1984 ...Per förp. 87:—

125 liter ...

Sopsäck, rymd 125 liter. Format 50×25×115 cm. Plast. Förpackning med 10 säckar. Nr 34-774 ..Pr förp. 15:90

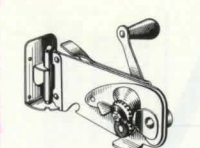

Konservöppnare för väggmontering, tillverkad av lackerat specialstål. Svensk tillverkning. Nr 34-674 27:—



Dusch-trädgårdsspruta. I tryckbehållare med pump. Justerbart munstycke. Nr 34-15 38:—



Duschflaska. Med pump som sprider vatten som en dimma. Storlek ca 10×21 cm. Nr 34-51 9:90



Kombidusch. 115 cm lång duschslang med snabbfäste, som passar alla kranar. Nr Pr st Pr 10 st 34-530 19:50 148:—



Vakuumpump effektiv och lätt att använda. Extra kraftig modell, klarar de flesta avlopp i tvättstall, toaletter och golvtvätt med en diameter upp till 18 cm. Nr 34-1253 33:—

Vakuumpump. Samma effektiva pump men något mindre. Klarar avlopp i tvättstall o. s. v. med en diameter upp till 13 cm. Nr 34-1254 29:—

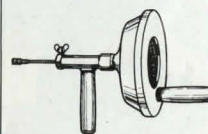

Rensapparat. Beprövad konstruktion som klarar de svåraste avlopp. Lätt att handha. Idealisk för kök och badrum. Med ca 3 m stålspiral som förvaras upplindad i trumma av lättmetall, diam. 180 mm total längd 260 mm. Nr 30-1755 198:—



Rensband. Längd 7,5 m, av fjäderstål. För avloppsrensning. Effektivt hjälpmedel vid totalstopp i avloppsrör. Nr 30-1761 22:—

Dragfjäder för dragning av tråd i rör och kanaler. Av hårdat bandstål. Längd 20 m. Nr 30-2778 38:—



Grovugare Bosch PAS 1000, för våt- och torrsugning av t.ex. slipdamm, träspån – smutsvatten i igensatta avlopp – löv, gräs m.m. Motor 220 V/1000 W. Max sugeffekt 1500 l/min. Behållare av plast med volym för torr material 24 l, vatten 19 l. Vikt 9 kg.
Nr 40-3470 1195:–



Famulus Combi våt- och torrsugare. En kraftig apparat för användning överallt där effektiv städning behövs. I verkstaden som spånsug, utomhus för att suga upp löv och småsten, vatten ur strejkande tvättmaskiner och tilltäppta tvättstall m.m. Motor 220V/1000W. Behållare: 23 l, damm eller 12 l, vatten. Sugvolym 3000 l./min. Sugkapacitet 2400 mm VP. Automatisk sladdvinda 5,5 m. En ljudisolerande krage gör maskinen tystgående. Samtliga tillbehör på bilden, utom Turbomunestycke för heltäckande mattor ingår.
Nr 44-1664 2890:–
Nr 34-1665 Dampmase Förp. om 5 st 69:–
Nr 44-1671 Turbomunestycke 285:–



Dammsugare uppladdningsbar sladdlös. Levereras med vägghållare och S-märkt laddningsaggregat. Storlek 37×10 cm.
Nr 34-1190 159:–



Dammsugare Melissa 7000. En effektiv kompakt och lättskött dammsugare med många tillbehör: Kombinationsmunestycke – textilmunestycke – fogmunestycke – rundborste – elementborste. Fotreglage för av och påslag, sladdvinda, dammindikator. Räckvidd 7,5 meter, påsvolym 5,5 liter. Vikt 6,5 kg. Effekt 1000 W. 1 års garanti.
Nr 44-1999 Pris 695:–

Dampmpåsar till ovanstående.
Nr 24-2007 Pris om 5 st påsar 21:–



All - Vac. Dammsugarens TURBO. Kopplas till din vanliga dammsugare, som då suger, utan att skadas, sot, aska, vatten m.m. Som tillbehör finns sot-skrapa, utmärkt även som färgskrapa. Plåtbehållare ca 20 l dammkapacitet. Evighetsfilter. Testad av sotare med gott resultat.
TFA:s betyg. Klarar all slags skräp, även vatten. Ingen filterkostnad. Sparar dammsugaren.
Nr 44-1699 437:–



Värmevläkt MELISSA i metallhölje. 1 kall-, och 2 varmluftlägen 1000/2000 W. Termostatreglerad. Försedd med överhettningsskydd och dammfilter. Storlek 255×225×115 mm. S-märkt. 220 V.
Nr 32-3301 294:–



Värmeelement ADAX med effektiv, helt ljudlös genomströmning utan fläkt. Termostat för önskad rumstemperatur. 3 effekt-lägen: 375, 750 och 1500 W. Storlek 48×34×10 cm. Med sladd. S-märkt. 220 V.
Nr 44-404 418:–



Värmevläkt i plåthölje. Stabilt, kompakt utförande. 5 inställningslägen: Från – kallluftfrostskydd – 1000 W – 2000 W. Termostat för rumstemperatur. Med överhettningsskydd och kabel. Storlek 24×25×11 cm. Vikt 1,7 kg. S-märkt. 220 V.
Nr 44-510 388:–



Fuktslukaren TORRBOLLEN håller överflödigt luftfuktighet borta. Mindre risk för mögel, dålig lukt och korrosion. Våtskan som bildas är giftfri och kan slås ut i avloppet efterhand som den fylls. Torrbollen är verksam i månader, tills refill behöver bytas. Diam. 14 cm, vikt 0,6 kg.

34-848 TORRBOLLEN Standard 44:–
34-847 TORRBOLLEN Maxi, 4-faldig 129:–
34-849 Refill till TORRBOLLEN Pr st 18:–



Handvärmare för kalla dagar. Idealisk för fiskare, jägare m.m. Värms med brännstavar som ger värme upp till 8 tim.
Nr 24-387 17:50

Brännstavar till handvärmare.
Nr 24-388 Sats om 12 st 12:50



Handvärmare utan eld. En ofarlig kemisk reaktion värmer påsen vid skakning till behaglig temperatur. Verkningsstid ca 20 tim.
Nr Pr st 10 st
24-1883 5:– 39:–



Marshall. Flergångsmarschall, fylltes med T-gul eller fotogen. Brinner ca 5 tim. Lätt att tända, vacker låga, stormsäker, billig i drift. (Levereras tom.)
Nr 34-1009 9:50



Vitkräm. Fläckbortagningsmedel som du använder till att ta bort fläckar som t.ex. tjära, olja, äsfalt, sot, gräs, frukt, läppstift, bläck, blod, vin, fett m.m. Vitkräm tar bort fläcken utan att lämna fula ringar efter sig. Den kapslar in smutsen istället för att späda ut fläcken och utan tillsats av annat medel. Tills om 120 ml.
Nr 24-1969 Per förp. 29:–



Plastplåster. 20 st storl. 19×72 mm. Non-woven kompress hindrar plåstret att fastna i såret.
Nr 24-1967 Per förp. 5:20

Textilplåster. För små och stora sår. Klipp till i lämplig storlek. Kompress i non-woven. Storlek 75×5,6 cm.
Nr 24-1968 Per förp. 5:20



Dragstängare för vedpanna. När elden falnat, stängs automatiskt dragluckan och man tar tillvara den eftervärme som finns i glödbädden och spar där för bränsle, värmen håller sej längre. Passar alla pannor som har större avstånd mellan dragregulator draglucka än 30 cm.
Nr 34-1712 59:–

Pannrent. Effektivt medel för pannor eldade med fasta bränslen. Tar bort sot och tjärbeläggningar. Innehåller 30 st skivor 20×10 cm ren zinkplåt och bruksanvisning. Vikt 2 kg.
Nr 34-1711 97:–

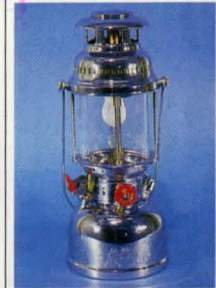

Stormlykta för fotogen. Mycket ljusstark, motsv. 225 W. Den är mycket stabil, stormsäker och driftsäker. Effektiv spiralförgasare som är det tekniskt bästa brännarsystemet. Lampan är lika lämplig inomhus som utomhus. Av förkromad plåt med snabbtändning. Höjd 40 cm.
Nr 34-435 294:–

Glödnät för utbyte i 435.
Nr 24-1802 5:50



Klädhängare, bredd 45 cm, av plast. Finns i färgerna svart, röd eller blå.
Nr Pr st 10 st
34-1 5:50 45:–
(10-pris pr färg)

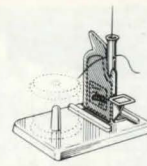

Nålpåtrådningsapparat som ovan av V-Tyskt fabrikat.
Nr Pr st 10 st
34-345 8:50 64:–



Nålpåtrådare, är en i sin enkelhet genialisk hjälp vid påtrådning av synål.
Nr Pr 10 st 100 st
24-1022 7:– 55:–



Rakblad 20-1322. Kraftiga industriblåd, 0,30 mm tjocka, 3-håls.
Pr paket om 10 st 7:90



El-stängseltråd "Elektra"
Av tvinnad gul polyeten med tre parter förtent koppartråd.
Nr 32-1825 Längd 250 m 49:–
Nr 32-3185 1000 m 176:–

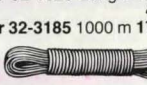

Plastlina i färgerna röd, blå, gul och vit. Består av plastöverdragen Polysplit, yttre diam. 4 mm. Lämplig som tvättlina m.m.
Nr Pr 20 m 100 m
49-67 14:50 49:–



Avfallspåsar. 40 st 20 liters, tillverkade av miljövänlig HD polyeten, bryts ner efter hand under ljusets inverkan. Helt giftfri vid förbränning. Storlek 42×57 cm.
Nr 34-1966 Per förp. 6:90



Tätningsslist typ P-list av EPDM-massigummi. Tätar springor 3-5 mm. Stiftas eller häftas. Färg svart. Förp. om 25 m. **Nr 49-40**Pr förp. 44:—

Tätningsslist lika som ovan men av silikonummi. Stiftas eller häftas. Färg vit eller brun. Ange färg. Förp. om 12 m. **Nr 49-41**Pr förp. 58:—



Badrumsfläkt EDM-100 C med inbyggt automatiskt kallrasskydd och signal-lampa. Effekt 220 V/13 W. Max flöde 96 m³/t. Ljudnivå 40 db (A). Storl. 155x155 mm. Stordiam. 96 mm. **Nr 32-3279** 345:—

Fläkt EDM-100 ST, som ovan men med timer. Tidsfördröjning 12 min. **Nr 32-3280** 415:—



Ventilations slang av plastbelagd väv med heltäckat stålspiral. -25° - 100°C. Innerdiam. 102 mm. Lev. i längd om 3 m. Grå. **Nr 32-3198** 128:—



Frånluftfläkt HXM 200 för tvättstuga, stall, garage m. m. Låg ljudnivå 36 db vid 1300 V/min. Varvtalet kan regleras med regulator (32-3284). Effekt 220 V/32 W. Max. flöde 500 m³/t. Monterbar i alla riktningar. Skyddsform IP 44. Inb. överhettningsskydd. Vägglatta av lackerad stålplåt. Storl. 226x226 mm. **Nr 32-3281** 468:—

Jalusislutare öppnas automatiskt när fläkten startas. Ram av lackerad stålplåt med lameller av aluminium. Storlek 265x265x60 mm. **Nr 32-3282** 198:—

Varvvalsregulator med 6 fasta lägen, 0 och 1-5, lägsta till högsta. Storl. 90x55x135 mm. **Nr 32-3284** 224:—



Tätningsslist av EPDM-gummi. Slangprofil, enl. test det bästa alternativet. Effektiv för upp till 8 mm spalt. Spar värme, dämpar buller, tål värme, sol, kyla. Fästes med häftpistol eller stift. I kart. om 2x3 m. **Nr 34-626** 29:10

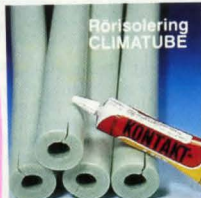

Isolerrör av strängsprutad polytensium. Skyddar mot värmeförluster, kondens, korrosion. Lättarbetad rör-isolering. Lev. i 1 m längder för rör enl. tabell. Mått i mm.

Nr	Isol.	Rör	Pr m
44-1375-18	10	18	13:—
44-1375-22	15	22	16:—
44-1375-28	15	28	17:—
44-1375-35	15	35	19:—

Clips för enkel förslutning av isolerrören. 50-förpackn. **Nr 21-816**Pris 12:—

Kontaktlim för absolut tätning av isolerrör. Tub 150 ml. **Nr 24-736**Pris 27:—



Brandsläckare. En säker investering. SIS godkänd nr 879. Skydda ditt hem, fritidshus, bil, båt, husvagn, arbetsplats m. m. med denna västtyska kvalitetsprodukt. Totalt G-EX, ABE-pulver släcker effektivt trä, papper, textilier, vätskor, oljor, lacker samt elektrisk utrustning. Explosionssäker, autom. utlösning vid övertryck. Metallbehållare med speciallack, tål t. o. m. saltvatten. Inb. manometer. Omladdningsbar, servicenät täckande hela landet.

Nr 44-32	2 kg pulver	348:—
Nr 44-34	6 kg pulver	850:—
Nr 44-35	12 kg pulver	1290:—
Nr 44-1863	2 kg Halon	720:—

Gör det själv!

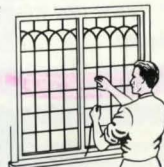

Blylist, självhäftande. Härmed göres lätt dekorativa "blyinfattningar" på fönster, speglar o. d. Varje sats innehåller 10 m självhäftande kupad blylist bredd 6 mm (1/4") samt beskrivning med mönsterförslag. **Nr 34-745** Per sats 39:—

Blylist, som föregående men med 10 meter självhäftande kupad blylist bredd 9 mm (3/8"). **Nr 34-746** Per sats 44:—

Blylist, som föregående men flat. Bredd 6 mm. **Nr 34-747** 39:—



Häftpistol Rapid 30 med 10 mm nos som gör den till den idealiska häftpistolen för fönstertätning och omklädslar av möbler (passande klammer 20-747, max 8 mm). **Nr 30-2632** 159:—



Isolationstejp, för isolering av varma eller kalla rör. Tål värme upp till 80°. Tejpen förebygger kondens om den används enl. föreskrift. Längd 915 cm, bredd 5 cm, tjocklek 3,5 mm. **Nr 34-1878** 58:—



VÄVSTOL. Den sedan årtionden tillbaka välbeprövade Rälta-vävstolen finns nu i **byggsats**. Alla trädetaljer är utförda i svensk furu och klara för montering. Ytor som avses att lackas är maskinputsade. Det enda som behövs av verktyg är ett par limknektar eller dyl. samt lim. Totalt innehåller byggsatsen 213 st stora och små detaljer. Fullständig arbetsbeskrivning medföljer. Storlek: djup 110 cm, höjd 162 cm. Finnes i 2 olika bredder: 100 cm och 130 cm invändigt. Med 6 trampor, 4 skaft. Vikt 68 kg resp. 79 kg.

Nr 44-602, bredd 100 cmPris 3650:—
Nr 44-603, bredd 130 cmPris 3750:—

Vävpall, sits 69x32 cm. Höjd ställbar 51-55-59-64 cm. **Nr 44-591**Pris 420:—

Tillbehör till vävstolar. (Ingår i ovanstående byggsats).

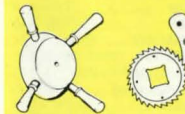

Lunor till vävstol.
Nr Ant. trissor Pr st
24-229 1 (4-skaft) 33:—
24-230 5 (6-skaft) 52:—
24-231 7 (8-skaft) 74:—

Plastlager till vävstolsbom. Diam. 69 mm. Hål 40x40x45 mm. **Nr 24-226** Pr st 13:50



Kuggkrans med spårhåke till vävstol. Gjutet i aluminium. Diam. 140 mm. **Nr 34-663** 73:—

Bomspröt, 25 st i bunt.
Nr Längd Pr bunt
44-176 99 cm 88:—
44-177 129 cm 94:—



Handtag samma som till ovanstående pådragshjul. Storl. 163 x 33 mm. Tapp 25 mm diam. Sats om 4 st. **Nr 34-228** Pr sats 18:—



Lunor till vävstol.
Nr Ant. trissor Pr st
24-229 1 (4-skaft) 33:—
24-230 5 (6-skaft) 52:—
24-231 7 (8-skaft) 74:—

Plastlager till vävstolsbom. Diam. 69 mm. Hål 40x40x45 mm. **Nr 24-226** Pr st 13:50



Raffinoli. Skonsamt rengöringsmedel som löser olja, fett, färg, sot eller annan grov smuts utan att skada. Man tänker inte alltid på vad starka lösningsmedel och hårt slipande pastor gör med den ömtåliga huden på lång sikt? Med Raffinoli blir händerna effektivt rena utan att man behöver ta till onödigt starka rengöringsmedel. Tub om 140 gram. **Nr 34-1972** Per förp. 9:90



Dax som produkt är ingen nyhet, den har funnits i snart ett sekel inom sjukhus och vårdhem, kommunala servicecentra och liknande inrättningar. Samtliga produkter är hudirritationstestade och allergitestade för maximal säkerhet.

Allroundtvål. Extra mild tvål för hand- kropps- och hårvård. pH5 500 ml. **Nr 34-1958** 14:—

Hudsalva. För allmän hudvård. Lämplig för alla ömtåliga hudtyper. Klirbar ej och är lätt att stryka ut och massera in. Lämplig för irriterad, röd och särig hud. 125 ml. **Nr 34-1960** 22:50

Handkräm. Med solrosolja gör torra och nariga händer naturliga mjuka och smidiga. Går snabbt in i huden och återfettar utan att kännas kladdig. Hudnära pH5. 250 ml. **Nr 34-1961** 19:—

Tvättkräm. För känslig och irriterad hud. Mild rengörande och återfettande. Ersätter tvål vid t. ex. hudirritation, intymhygien och solbränna. Ger mjuk och smidig hud och är därför också lämplig som bodylotion och som make-up remover. 250 ml. **Nr 34-1962** 26:50

Fotkräm. Skyddar och gör dina fötter mjuka och smidiga, men är även lämpad för tjock och narig hud. Dax fötsalva innehåller undecylensyra, som är svampmotverkande. **34-1963** 8:80

Salva extra fet. Gör torr och fnasig hud mjuk, smidig och behaglig. Utmärkt vattenavvisande verkan, t. ex vid babyvård. 100 ml. **Nr 34-1959** 24:—

REGISTER

Akkumulatör	122	Bandspelare	157, 158
Adapter	116, 120, 123, 136,	Bandsåg	44, 46
Album	140, 152	Bandsågblad	25
Adressbok	204	Barometer	246, 247
Alkoholprovare	204, 224	BATTERIER	122-124, 180
Alkoholtest	250	Batterieliminatör	125, 126
Anslutningssladd	152-154,	Batterihållare	125
171		Batteriklämma	166
ANTENN	131, 136-138	Batterikontakt	125
Antennfilter	136	Batteriladdare 3, 122, 123, 167	
Antennförstärkare	137	Batterilyftare	166
Antennsladdosa	137	Batteriprovare	124, 125, 166
Apparatlåda	147	Bensindunk	188
Apparatuttag	171	Bensinpump	179
Arbetsbänk	83	BESLAG	89-96, 183
Arbetslampa 115, 116, 169, 170		Bets	81
Armatur	116, 117	Bilalarm	149
Armbandsur	265	Bil-byggsatsen	217-218
Avdragare	54, 55	Bildhuggargjären	9
Avståndsmätare	2	Bilhögtalare	156
Avstörningssats	168	Bilinstrument	173
Axelkoppling	106	Billjus	169
Axelsats	106	Bilradio	265
Axelstäl	106	Bilradioinsats	157
B agagenät	171	BILTILLBEHÖR	165-177
Bagagevagn	96	Bilvärd	176, 177
Baklykta	169	Bits	66
Banansstift	140	Bladguld	80
Bandslip	39, 43, 45	Bladmatt	50
		Bladsilver	80

Stämpapparat	150	Telefontillbehör	161, 162
Ståmborr	36	Teleskop	226, 227
Ståmjärn	8	Tenn	68, 192
Sugfötter	96	Tennsug	69
Summer	150	Termistor	144
Surformverktyg	11	Termometer	172, 246-250
Svarv	32, 33, 37, 45	Termos	254
Svarvchuck	31	Termostat	128, 230
Svarvstål trä	8, 45	Testinstrument	132, 133, 173
Svarvstål metall	32	Testpenna, testpinne	134
SVETS	57, 71-73	Testsladdar	134-135
Svetsborste	80	Textschabloner	8, 203
Svetsjälms	23	Tidskriftssamlare	201
Svetstång	57	Tidtagarur	232
Syraprovare	167	Tjuvarlarm	149
Systoflexrör	127	Tomspolar	161
SÅGAR	6, 12-14, 45	Topplampa	129
Sågblad	12-14, 25	Torrullen	259
Sågbock	6	Transformator	126, 127
Sågkedjor	25	Tratt	188
Sågklingor	24		
Sågspindel	106		
Sågwobblers	25		
Säkerhetsbälte	105		
Säkerhetsspärr	91		
Säkningar	114, 140, 165		
Säkringshållare	140		
Sämskskinn	176		
Sånghakar	96		
Sökarljus	169		
Talja	175		
Tapetset	80		
Tapetklistor	190		
Tavelbelysning	117		
Tejp	80, 128, 192, 205		
TELEFONER	161-163		
Telefontförstärkare	161		
Telefon-Pickup	161		
Telefonpropp	152		
Telefonsvare	162		



Träskruvsats ROSTFRI består av 100 st skruv med Philips-spår och försänkt skalle (TFX). Dim. 30 x 4 mm. **Nr 31-1422** 49:—

Trimsats	135	Verktygstavla	85, 103
Tryckknapp	104	Videokasset	23, 160
Tryckkontakt	120, 141	Videotillbehör	154
TRYCKLUFTVERKTYG	73-78	Vindelverk	180
Tryckmätare	78, 175	Vindmaträ	178
Tryckregulator	74, 75	Vinkelbeslag	78
Trågbock	53	Vinkel	49, 50
TRÄDGÅRDSART.	182-183	Vinkelslip	40, 41, 73
Trätvättning	190, 192	Vinkelväxel	35
Träsiderjärn	8-10	Vinprovare	250
TV-propp	136	Vinsch	174
Iving	8, 52, 53	Wire	164, 174
Tågvirke	8-9	Wirelås	98
Tång	57-60, 63, 135	Visir	7
Tältimpregnering	188	Voltmeter	172
Tandinställin.lampa	173	Volymkontroll	141
Tandkabel	168	Vridås	104
Tandkabelsko	168	Vulkstöp	192
Tandlås	165	VVS-armatur	4, 186-187
Tändstiftsnyckel	61, 62, 168	Vår	204, 254, 256
Tätningshylsa	111	Väderstation	247
Tätningsslist	260	Vadur	184
Tätningsmedel	189-192	Vaggfäste	137
Universallång	63	Vaggskena	91
Ur o urverk	231-246	Vagguttag	111-112, 136, 180
Urrambord	245	Varmefläkt	171, 258
Urojla	188	Varmeledande pasta	144
Vakuummätare	172	Varmesits	171
Vantskruv	99	Varmetabletter	215
Varvräknare	172	Vaskal	150, 157
Vaskrenare	257	Väststol	261
Vattenlarm	148	X -Krok	96
Vattenmätare	186	X or	7, 45
Vattenpass	51	Å ngmaskiner	214
Vedkap	7	Ö ljett	104, 181
Vedklyv	7	Oljettstans	104
Ventil	164, 186	Örontelefon	155
Verktygshållare	7, 83, 85	Överfräs	34, 39, 43
Verktygslådar	84	Överspanningskydd	114
Verktygsskåp	83	Överspanningslarm	148

FÖRSÄLJNINGSVILLKOR **ORDERTELEFON 0247-1400**

(Se även framsidans insida)
Katalogen gäller till **3:e sept. 1989** då ny utkommer. Denna sändes utan särskild rekvisition till alla kunder som under senaste två åren inkommit med order.

Moms, 23,46%, är inräknad i katalogens priser.
Prisändringar. Katalogens priser gäller normalt under katalogens hela giltighetstid. Vid ev. moms-ändring omräknas procentuellt alla priser. Vid onormalt stora inköpsprisövingar reserverar vi oss för ofrånkomliga prisjusteringar. Detta meddelas i så fall före leverans.

Tillägg till inkommen order kan tyvärr ej göras.
Skicka inga kontanter eller frimärken i brev. (Frimärken accepteras ej som betalning.) **Gör inga försöktsinbetalningar!**

Kontant försäljning. All försäljning sker enbart kontant mot postförsäkt eller efterkrav. Kredit eller avbetalning medges icke.
 Där partipris förekommer, gäller det endast parti av samma artikelnummer.

Minimiorder. Order under 50:— expedieras ej.
EXPEDITIONSavgift. På ordersumman tillkommer 29:—, Detta belopp täcker kostnaderna för expedition, frakt och postförsöktsavgifter.

Leveranstid: som regel omgående från lager. Om beställning vara ej finns i lager inom 2 veckor, meddelar vi trolig leveranstid. Kunden har då möjlighet att häva köpet eller ge oss nya instruktioner.

Leveransbevakning. Om en beställd vara saknas på lager restnoterar och leveransbevakar vi den för kundens räkning. Detta gäller om värdet på varan överstiger 100:—, Då levererar vi den utan extra kostnad.

Transport sker på billigaste sätt, per post eller bil till närmaste postanstalt respektive godsterräng.

Hemkörning. Posten ombesörjer hemkörning. Kontakta närmaste postkontor!
ÅNGERKÖP. Skulle det inträffa att en köpt vara inte motsvarar förväntningarna, får den returneras till oss inom tio dagar efter mottagandet. Återbetalning sker härvid av varans pris. Kunden svarar för returfrakten.

FELAKTIG VARA. Om en vara är felaktig eller felexpedierad, gör vi utbyte mot annan vara eller betalar tillbaka pengarna. För att underlätta expeditionen, skall meddelande om orsaken samt kopia av **expeditionsnotan** medläggas i returpaketet. Varan bör återsändas i originalförpackning. Har vi gjort en felexpediering eller sänt felaktig vara, betalar vi givetvis returfrakten. Expeditionsnotan gäller som garantisedel i förekommande fall.

Returvaror får ej beläggas med lösen av något slag. Allmänna reklamationsnämndens normer och rekommendationer följes.

OBS! VID "ÅNGERKÖP" OCH "FELAKTIG VARA" (se ovan) SKALL VARAN SKICKAS TILL OSS MED KOPIA AV EXPEDITIONSNOTAN. RING EJ!

Produktändringar. Vi förbehåller oss rätten att göra produktändringar och förbättringar under löpande katalogår.

Transportrisk. Vi står för alla skador, som kan uppstå under transport till kunden. Upptäckts skada vid avhämtandet, anmäld då skadan i första hand till Posten resp. transportören. Vid transporter från kund till oss, står kunden för skador, som kan uppstå under transporten.

Norge: Order till Norge expedieras till närmaste poststation (eller godsterräng) expeditionensavgiften är 75 sv. kr. Inga andra kostnader tillkommer. För mer info. se särskilt informationsblad, som biläggs kataloger i Norge. På sändningar till **Danmark** och **Finland** tillkommer alltid verklig frakt. Order till övriga utlandet expedieras ej.

Eftertryck av katalogens text och bilder förbjuds.
 Fotosats: Tofters tryckeri ab, Östervåla 1988
 Tryck: westermann druck, IWACO, TÄBY



Bilstereo med inbyggd boster 2x25 W. Flat front med LCD-display som visar tid eller inställt frekvens. Orange belysning av kontrollerna. AM/FM radio med automatisk eller manuell avstämning, 6 MV och 6 FM stationer kan programmeras. Känslighet 8 dB vid 30 dB S/N. Automatisk lokal/distans väljarkrets vid avsköning av radiobandet. Omkopplare för mono/stereo. Uttag för 4 st högtalare 4-8 ohm (med 4 st högtalare enbart 8 ohm). Volym-, diskant-, bas-, fader- och balanskontroll. Uttag för motorantenn. Ingång för CD-spelare. Kassettspelare med autoreverse och snabbspolning åt båda hållen. Omkopplare för metall och normalband. Frekvensomfång 80-10000 Hz. Svaj 0,25%. Kanalseparation 40 dB vid 1 KHz. Signalbrusförhållande 51 dB. Storlek 178x150x50 mm. Vikt 1,5 kg.
Nr 32-3314 995:—



Bilstereo 2x7 W. AM/FM-stereoradio med omkopplare för mono/stereo. Volym-, ton- och balanskontroll. Auto-stop, snabb framspolning. Högtalarimpedans 4-8 ohm. Storlek 178x44x115 mm. Vikt 1,3 kg.
Nr 32-3313 279:—



Datascanner DLS 400. Kompakt programmerbar 20 kanals scanner/mottagare för hemmet eller bilen. Önskade frekvenser kan programmeras i på tangentbordet. Scanningsavsökning mellan två frekvenser är möjligt och alla mellanliggande frekvenser ansöks. Scanningshastighet 7 resp. 14 sek./Mhz. Frekvensområde 60-90 Mhz (lågband), 118-136 Mhz (flygband), 140-174 Mhz (amator m.m.), 406-512 samt 800-999 Mhz (högband). Inbyggd laddningsbart batteri gör mottagaren flyttbar och oberoende av nätanslutning. Lev. med två antenner (låg/högband) och anslutningskabel för 12 V ing. Storlek 180x152x55 mm.
Nr 32-3277 3280:—
Nr 32-3307 Laddare passande ovanstående 69:50



Herrur. Chronograph med analog och digital tidvisning. Digital visning av tim./min./sek./månad/datum/veckodag. Alarm. Stoppur med dubbla tider. Belysning. Vridbar tidring. Analog med sekundvisare och skala för beräkning av hastighet. Boett (39x12 mm) och armband av mattpolerad metall. Vattentät till 50 m. Japanskt quartzverk med batteridrift (Pass. batteri 22-332).
Nr 24-1877 198:—

Herrur. Chronograph med analog och digital tidvisning. Digital visning av tim./min./sek./månad/datum/veckodag. Alarm. Stoppur med dubbla tider. Belysning. Analog med sekundvisare. Boett (41x9 mm) och armband av mattsvart syntetplast. Japanskt quartzverk med batteridrift. (Pass. batteri 22-368).
Nr 24-1876 198:—



Herrur i elegant design med analog visning och centrumsekundvisare. Quartzverk. Boett (diameter 32 mm) i guldårg. Knappar för inställning av dag, datum och veckodag. Brund läderband.
Nr 24-1885 295:—
Armbandsur enligt ovan med boett och armband i mattborstad metall.
Nr 24-1884 295:—



Magnetklamma av metall med kraftig magnet. Storl. 37x45 mm.
 Nr Pr st 10 st
35-91 4:90 39:—

Solarklocka, urtavlan fungerar som solcellsakumulator. En elegant klocka med läderband.
Nr 24-1915 Pris 245:—



20" Färg-TV Mark med fjärrkontroll. Heltransistoriserad med automatisk frekvenskontroll (AFT) för bästa bildinställning. Elektronisk kanalsökning. Minne för programmering av 16 kanaler (VHF, UHF och S-kanaler för kabel TV). In-line bildrör. Justerrattar för ljus, färg och kontrast, dolda bakom lucka. Teleskopantenn medföljer. Uteffekt 1,5 W. Frekvensomfång 180–10 000 Hz. Ansluts till 220 V. Effektförbrukning 70 W (normalt). Storlek 570×460×451. Vikt 21 kg. **Nr 42-3191 2695:—**

14" Färg-TV Mark lika 42-3191 men med 14" bildrör. Effektförbrukning 60 W (normalt). Storlek 444×301×350 mm. Vikt 13 kg. **Nr 42-521 1945:—**

20" Färg-TV Mark med fjärrkontroll. Monitor design med justerrattar för ljus, färg och kontrast placerade under bildröret. In-line bildrör. Heltransistoriserad med automatisk frekvenskontroll (AFT) för bästa bildinställning. Elektronisk kanalsökning med möjlighet till förinställning av 16 kanaler (VHF, UHF och S-kanaler för kabel TV). Uteffekt 1,5 W. Frekvensomfång 180–10 000 Hz. Ansluts till 220 V. Effektförbrukning 70 W (normalt). Storlek 502×492×466 mm. Vikt 22,3 kg. **Nr 42-3305 2760:—**

14" Färg-TV Mark. Lika 42-3305 men med 14" bildrör och teleskopantenn. Effektförbrukning 60 W (normalt). Storlek 368×380×382 mm. Vikt 11,7 kg. **Nr 42-3304 1995:—**

Benställning till ovanstående 20" TV-apparater av svart aluminium, försedd med hjul och plats för video. **Nr 42-3199** passande 42-3191 **189:—**
Nr 42-3311 passande 42-3305 **189:—**



9" Färg-TV klar för 220 VAC och 12 VDC (sladd medföljer). Effektförbrukning 28 W. Med teleskopantenn, audio/video ingång och uttag för yttre antenn. Kanalväljare för VHF och UHF. Bärhandtag. Storlek 250×270×350 mm. Vikt 7,5 kg. (Beräknas inkomma Januari -89). **Nr 42-3312 2145:—**



12" Svart-vit TV Mark. Kanalväljare för VHF (kan. 2–12), och UHF (Kan. 21–69). Ansluts till 220 VAC eller 12 VDC (sladd medföljer). Effektförbrukning AC 33 W, DC 16 W. Med teleskopantenn, volymkontroll och 3,5 mm uttag för hörlöslösa. Uteffekt 0,5 W. Storlek 344×248×292 mm. Vikt 6,6 kg. **Nr 42-3303 695:—**

4,5" Svart-vit mini TV. Kanalväljare för VHF och UHF (TV 1 och TV 2). Ded. teleskopantenn, volym-, ljus- och kontrastkontroll. 3,5 mm uttag för örörlöslösa. Anslutning för yttre antenn. Drivs från batterieliminatör eller bilens cigarettändaruttag (1,7 m sladd med kontakter medföljer). Drivspänning 12–15 VDC. Strömförbrukning max 800 mA. Storlek 148×145×165 mm. Vikt 1,1 kg. **Nr 32-3309 595:—**



VHS Video Mark HO med infraröd fjärrstyrning av till/från, kanalbyte, snabbspolning framåt/bakåt med och utan bild, stillbild, matning bild för bild och inspelning. Lättavläst display med klocka och räkneverk. Automatisk kanalsökning. Förinställning av 16 kanaler (VHF 2–12, UHF 21–69, S-kanaler för kabel TV). Programmerbar med 4 program upp till 14 dagar i förväg. Anslutes till 220 V. Effektförbrukning 30 W. Levereras med antensladd för anslutning mellan TV och video. Storlek 430×95×370 mm. Vikt 7,2 kg. **Nr 42-3190 3595:—**

VIDEOBAND VHS FRÅN 49:— SE SID 160.

RABATT lämnas genom direkt avdrag på order, som uppgår till 1000:— och däröver enligt nedan.
När ordern uppgår till kr 1000:— avdrages 3%
" " " " 2000:— " 4%
" " " " 4000:— " 6%
" " " " 7000:— " 8%
När ordern överstiger 10000:— avdrages 10%